

XIAOMI Robot Vacuum E5 User Manual · 01
Manual de usuario del Xiaomi Robot Vacuum E5 · 14
Manuel d'utilisation de Xiaomi Robot Vacuum E5 · 27
Manuale utente Xiaomi Robot Vacuum E5 · 40
Руководство пользователя Робота-пылесоса Xiaomi Robot Vacuum E5 · 53
Instrukcja obsługi odkurzacza Xiaomi Robot E5 · 66
Xiaomi Roboterstaubsauger E5 Bedienungsanleitung · 79
Xiaomi Robot Süpürge E5 Kullanım Kılavuzu · 92
Xiaomi دليل مستخدم المكنسة الكهربائية الروبوت E5 من · 105
Xiaomi E5 מדרוך למשתמש בשואב אבק רובוטי · 118
Manual do utilizador do Aspirador robô Xiaomi E5 · 131
Посібник користувача робота-пилососа Xiaomi Robot Vacuum E5 · 144
Robotický vysavač Xiaomi E5 – Uživatelská příručka · 157
Ρομπωτική σκούπα Xiaomi E5 Εγχειρίδιο χρήστη · 170
Manual de utilizare Aspirator robot Xiaomi E5 · 183
Xiaomi Robotdammsugare E5 Användarmanual · 196
Panduan Pengguna Xiaomi Robot Vacuum E5 · 209
คู่มือการใช้งานหุ่นยนต์ดูดฝุ่น Xiaomi E5 · 224



Safety Instructions

Read this manual carefully before use, and retain it for future reference.

This product is for floor cleaning in a home environment only. Do not use it outdoors, on non-floor surfaces, or in a commercial or industrial setting.

Usage Restrictions

- This appliance can be used by children aged from 8 years and above and persons with reduced physical, sensory or mental capabilities or lack of experience and knowledge if they have been given supervision or instruction concerning use of the appliance in a safe way and understand the hazards involved. Children shall not play with the appliance. Cleaning and user maintenance shall not be made by children without supervision.
- This appliance contains batteries that are only replaceable by skilled persons.
- Please keep the cleaning brush out of reach of children.
- Keep hair, loose clothing, fingers, and all parts of body away from openings and moving parts.
- Do not use the robot vacuum to clean any burning substances.
- Make sure the robot vacuum is turned off and the power supply is unplugged before cleaning or performing maintenance.

- This robot vacuum is only intended to clean floors in a home environment. Do not use it outdoors such as on an open balcony or on a surface that is not a floor, like a sofa, or in a commercial or industrial setting.
- Do not use the robot vacuum in an area suspended above ground level, such as a loft, open balcony, or on top of furniture, unless a protective barrier is present.
- Do not use the robot vacuum at an ambient temperature above 35°C or below 0°C or on a floor with liquids or sticky substances.
- Pick up any cables from the floor before using the robot vacuum to prevent it from dragging them while cleaning. A hazard may occur if the appliance runs over the supply cord.
- Pick up any fragile or loose items from the floor, such as vases or plastic bags, to prevent the robot vacuum from being obstructed or bumping into them and causing damage.
- Do not place children, pets, or any item on top of the robot vacuum while it is stationary or moving.
- Do not use the mopping function on the carpet. The carpet can be cleaned under the vacuuming mode.
- Do not allow the robot vacuum to pick up hard or sharp objects such as building materials, glass, or nails.

- Do not spray any liquid into the robot vacuum .
- Make sure the dust compartment is thoroughly dry before its reinstalling.
- Do not place the robot vacuum upside down.
- Only use this product as directed in the user manual. Users are responsible for any loss or damage arising from improper use of this product.
- For detailed e-manual, please go to www.mi.com/global/service/userguide

Batteries and Charging



- **WARNING:** Only use the supply unit provided with this appliance.
- **WARNING:** For the purposes of recharging the battery, only use the detachable supply unit provided with this appliance.
- The appliance is only to be used with the power supply unit provided with the appliance.
- Do not expose the appliance or battery to excessive temperatures.
- Be aware of the risk of terminals of the battery-operated appliance or battery being short-circuited by metal objects.
- Use only with < AY24CA-AF2000602-EU > supply unit.
- Do not attempt to disassemble, repair, or modify the battery or charging dock on your own.

- Do not place the charging dock near a heat source.
- Do not use a wet cloth or wet hands to wipe or clean the dock's charging contacts.
- If the robot vacuum will not be used for an extended period, fully charge it, then turn it off and store in a cool, dry place. Recharge the robot vacuum at least once every 3 months to avoid over-discharging the battery.
- The lithium-ion battery pack contains substances that are hazardous to the environment. Before disposing of the robot vacuum, please first remove the battery pack, then discard, or recycle it in accordance with local laws and regulations of the country or region it is used in.
- The battery must be removed from the appliance before it is scrapped.
- The appliance must be disconnected from the supply mains when removing the battery.
- The battery is to be disposed of safely.
- Do not damage the battery when removing it to avoid short circuits or liquid leakage. If the battery leaks, keep the fluid from touching your skin or clothes, and wipe it away immediately with a dry cloth. Then send the battery to an appropriate recycling facility or the designated after-sales service team to properly dispose of it.

- When removing the batteries from the product, it is better to use up the batteries and make sure your product is disconnected from power.
 - 1). Uninstall the screw on the bottom, then remove the cover.
 - 2). Unplug the battery connector, then remove the batteries. Do not damage the battery case to avoid any risk of injuries.
 - 3). Return the batteries to a professional recycling organization.

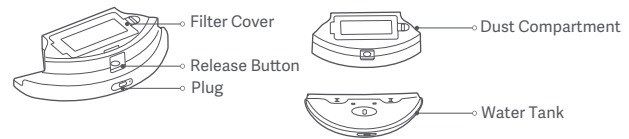
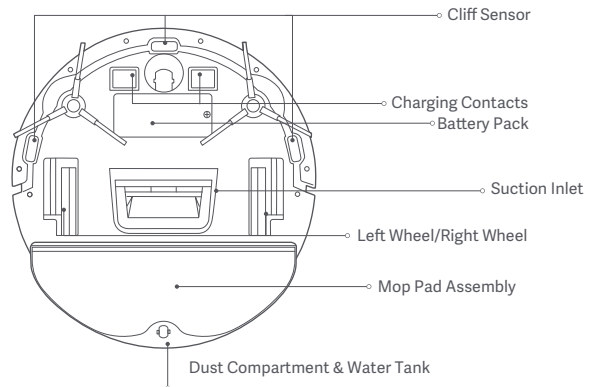
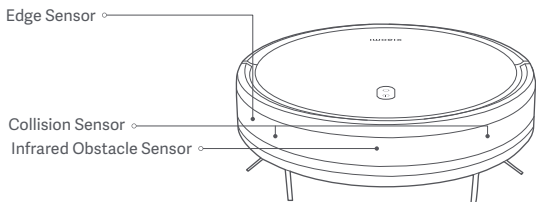
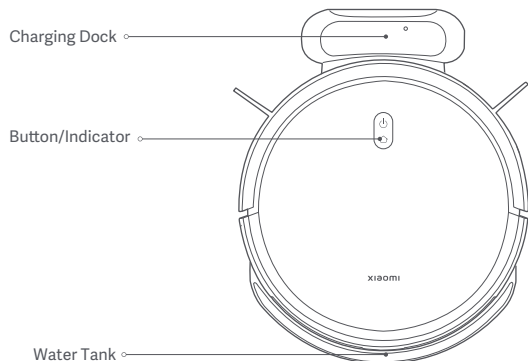
Product Overview



-  Press and hold for 3 seconds to turn on or off
Press to start or pause cleaning
-  Press to start or stop docking when on standby
Press to pause cleaning

Indicator Status Descriptions

White	Turned on/Working normally/Charging completed/Standby
Breathing white	Charging(battery level $\geq 30\%$)/Turning on
Blinking white	Returning to charge/Resetting system
Off	Turned off/In sleep
Yellow	Wi-Fi disconnected
Blinking yellow	Resetting Wi-Fi/Error
Blinking blue	Updating firmware/Connecting to the network

Before Use

Removal and Installation

Please remove the protective strips from both sides of the robot vacuum.

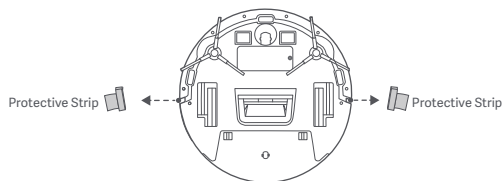

Charging

Remove the protective film from the charging dock. Place the charging dock against a wall and connect it to the power. Then place the robot vacuum onto the charging dock to charge.

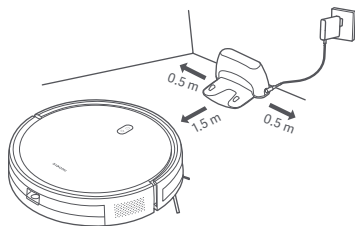

CAUTIONS:

- Do not place the charging dock in an area with direct sunlight.
- Please ensure that no items are placed within 0.5 m on the left and right sides and within 1.5 m in front of the charging dock.
- It is recommended to fully charge the robot vacuum before using it for the first time to maintain its optimal battery performance and maximize battery life.
- The robot vacuum will turn on automatically when it is on the charging dock, and cannot be turned off while charging.

Connecting with Mi Home/ Xiaomi Home App

This product works with the Mi Home/Xiaomi Home app*. Use the Mi Home/Xiaomi Home app to control your device, and to interact with other smart home devices.

Scan the QR code to download and install the app. You will be directed to the connection setup page if the app is installed already. Or search "Mi Home/Xiaomi Home" in the app store to download and install it.



D515505B



Open Mi Home/Xiaomi Home app, tap "+" on the upper right, and then follow prompts to add your device.

* The app is referred to as Xiaomi Home app in Europe (except for Russia). The name of the app displayed on your device should be taken as the default.

Note:

- The version of the app might have been updated, please follow the instructions based on the current app version.

Resetting Wi-Fi

While the robot vacuum is turned on, press and hold the buttons  and  for seven seconds. The Wi-Fi is successfully reset when you hear a voice prompt.

Resetting System

Press and hold the button  for 7 seconds until you hear a beep. Then press and hold the same button for 7 seconds until you hear three beeps, and the robot vacuum restarts. Simultaneously, settings such as network connection and scheduled cleanup are cleared up.

How to Use

Start Vacuuming & Mopping

1. Take out the water tank. Open the plug, and fill the tank up with clean water. Then insert the plug back.

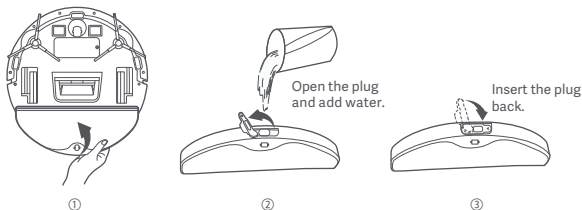

CAUTIONS:

- Do not add any substances other than clean water.
- The functions of robot vacuums are tested before leaving the factory, so there may be some water residues in the robot vacuum. This is normal.

2. Before using the vacuuming & mopping function, wet and wring out the mop pad first. Then insert the mop pad into the groove at the bottom of the water tank, and attach the mop pad firmly to the velcro on the water tank. Once the mop pad is installed, align and insert the clips on the water tank into the slots on the dust compartment. The water tank is secured in place when you hear a click.

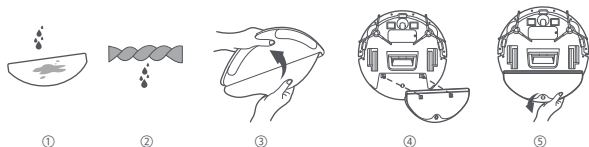

3. Press the button  to vacuum and mop after completing the installation.

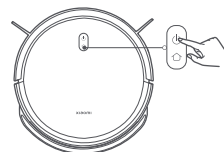

4. After a vacuuming & mopping task is completed, empty any remaining water out of the water tank in a timely manner. Then clean and air-dry the mop pad to prevent odor and mildew.



Note: The water tank and mop pad can be omitted if only the vacuuming function is used.

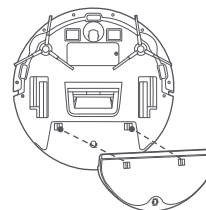

Pausing

When the robot vacuum is running, press any button to pause. Press the button  to resume cleaning.

Note: The robot vacuum will enter sleep mode after being paused or in standby mode for ten minutes. Press any button to wake it up.

Cleaning the Dust Compartment

Press the dust compartment release button to remove the dust compartment, and open it to empty the contents.

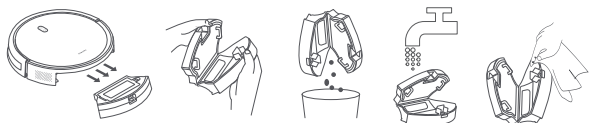

Note: Wipe the dust compartment dry after washing. Do not expose it to direct sunlight for a long time.



Adding Water or Cleaning the Mop

Press any button to pause the robot vacuum. Take out the water tank to add water or clean the mop pad, and then put the water tank and dust compartment back. Press the button  to resume vacuuming and mopping.

Docking & Charging

When the robot vacuum is working, press the button  to pause the task, and press the button  again to send the robot vacuum to return to the dock to charge.

When the robot vacuum is in standby mode and not connected to the charging dock, press the button  to send the robot vacuum to return to the dock to charge. When a task is complete or the battery is too low, the robot vacuum will automatically return to the dock to charge.

DND Mode

In the do not disturb (DND) mode, the robot vacuum does not perform scheduled cleanups, and the indicator turns off after one minute of charging. The DND mode can be enabled or disabled in the app.

Note: For more functions, please go to the app.

Note: When using the robot vacuum for the first time, it is recommended to follow the robot vacuum and remove any obstacles on the ground. If the robot vacuum may get stuck or scratch the surface of the furniture in some areas, you can set physical barriers to prevent the robot vacuum from entering those areas.

Care & Maintenance

Side Brush

1. Use a screwdriver to remove the side brushes.

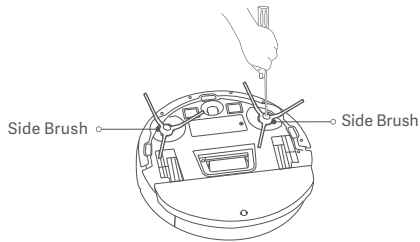

2. Use a cleaning brush to clean the side brushes.

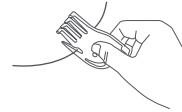

Cut the hair



Remove dirt and debris

Notes:

- Please refer to the details on the label of the water tank and dust compartment for regular cleaning.
- It is recommended to clean the sensors and charging contacts with a cloth every three months.
- Refer to the table below for maintenance and replacement to ensure effective cleaning.

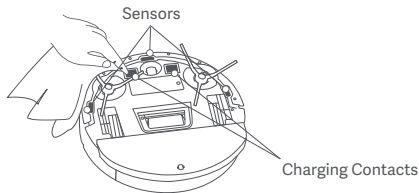

Components	Maintenance Frequency	Replacement Frequency
Side brush	Every two weeks	Every 3–6 months
Filter	Weekly	Every 3–6 months
Mop pad	After each use	Every 3–6 months (or upon worn)

Specifications

Robot Vacuum

Name	Robotic Vacuum Cleaner
Model	C108
Rated Voltage	14.4 V ⁼⁼⁼
Rated Power	25 W
Charging Voltage	20 V ⁼⁼⁼
Item Dimensions	φ 300 × 70 mm
Battery Capacity	2500 mAh (rated capacity) 2600 mAh (nominal capacity)
Net Weight	2.6 kg
Wireless Connectivity	Wi-Fi IEEE 802.11b/g/n 2.4 GHz BLE5.0
Operating Frequency	2402–2480 MHz
Maximum Output Power	< 20 dBm

Under normal use of condition, this equipment should be kept a separation distance of at least 20 cm between the antenna and the body of the user.

Charging Dock

Model	CDZC108
Rated Input	20 V ⁼⁼⁼ 0.6 A
Rated Output	20 V ⁼⁼⁼ 0.6 A
Item Dimensions	170 × 134 × 82.5 mm

Power Adapter

Information Published	Value and Precision	Unit
Manufacturer	Dongguan AOYUAN Electronics Technology Co., Ltd.	-
Model Identifier	AY24CA-AF2000602-EU	-
Input Voltage	100–240	V~
Input AC Frequency	50/60	Hz
Output Voltage	20.0	V ⁼⁼⁼
Output Current	0.6	A
Output Power	12.0	W
Average Active Efficiency	82.96	%
No-load Power Consumption	0.10	W

Regulatory Compliance Information

EU Declaration of Conformity



Hereby, Xiaomi Communications Co., Ltd. declares that the radio equipment type C108 is in compliance with Directive 2014/53/EU. The full text of the EU declaration of conformity is available at the following internet address:
<http://www.mi.com/global/service/support/declaration.html>

WEEE Disposal and Recycling Information



All products bearing this symbol are waste electrical and electronic equipment (WEEE as in directive 2012/19/EU) which should not be mixed with unsorted household waste. Instead, you should protect human health and the environment by handing over your waste equipment to a designated collection point for the recycling of waste electrical and electronic equipment, appointed by the government or local authorities. Correct disposal and recycling will help prevent potential negative consequences to the environment and human health. Please contact the installer or local authorities for more information about the location as well as terms and conditions of such collection points.

WARRANTY NOTICE

THIS WARRANTY GIVES YOU SPECIFIC RIGHTS, AND YOU MAY HAVE OTHER RIGHTS CONVEYED BY LAWS OF YOUR COUNTRY, PROVINCE OR STATE. INDEED, IN SOME COUNTRIES, PROVINCES OR STATES, CONSUMER LAW MAY IMPOSE A MINIMUM WARRANTY PERIOD. OTHER THAN AS PERMITTED BY LAW, XIAOMI DOES NOT EXCLUDE, LIMIT OR SUSPEND OTHER RIGHTS YOU MAY HAVE. FOR A FULL UNDERSTANDING OF YOUR RIGHTS WE INVITE YOU TO CONSULT THE LAWS OF YOUR COUNTRY, PROVINCE OR STATE.

1. LIMITED PRODUCT WARRANTY

XIAOMI warrants that the Products are free from defects in materials and workmanship under normal use and use in accordance with the respective Product user manual, during the Warranty Period.

The duration and conditions related to the legal warranties are provided by respective local laws. For more information about the consumer warranty benefits, please refer to Xiaomi's official website <https://www.mi.com/global/support/warranty>.

Xiaomi warrants to the original purchaser that its Xiaomi Product will be free from defects in materials and workmanship under normal use in the period mentioned above.

Xiaomi does not guarantee that the operation of the Product will be uninterrupted or error free.

Xiaomi is not liable for damages arising from non-compliance with the instructions related to the use of the Product.

2. REMEDIES

If a hardware defect is found and a valid claim is received by Xiaomi within the Warranty Period, Xiaomi will either (1) repair the product at no charge, (2) replace the product, or (3) refund the Product, excluding potential shipping costs.

3. HOW TO OBTAIN WARRANTY SERVICE

To obtain warranty service, you must deliver the Product, in its original packaging or similar packaging providing an equal degree of Product protection, to the address specified by Xiaomi. Except to the extent prohibited by applicable law, Xiaomi may require you to present proofs or proof of purchase and / or comply with registration requirements before receiving warranty service.

4. EXCLUSIONS AND LIMITATIONS

Unless otherwise stipulated by Xiaomi, this Limited Warranty applies only to the Product manufactured by or for Xiaomi and identifiable by the trademarks, trade name or "Xiaomi" or "Mi" logo.

The Limited Warranty does not apply to any (a) Damage due to acts of nature or God, for example, lightning strikes, tornadoes, flood, fire, earthquake or other external causes; (b) Negligence; (c) Commercial use; (d) Alterations or modifications to any part of the Product; (e) Damage caused by use with non-Xiaomi products; (f) Damage caused by accident, abuse or misuse; (g) Damage caused by operating the Product outside the permitted or intended uses described by Xiaomi or with improper voltage or power supply; or (h) Damage caused by service (including upgrades and expansions) performed by anyone who is not a representative of Xiaomi.

It is your responsibility to backup any data, software, or other materials you may have stored or preserved on the product. It is likely that the data, software or other materials in the equipment will be lost or reformatted during the service process, Xiaomi is not responsible for such damage or loss.

No Xiaomi reseller, agent, or employee is authorized to make any modification, extension, or addition to this Limited Warranty. If any term is held to be illegal or unenforceable, the legality or enforceability of the remaining terms shall not be affected or impaired.

Except as prohibited by laws or otherwise promised by Xiaomi, the after-sales services shall be limited to the country or region of the original purchase.

Products which were not duly imported and/or were not duly manufactured by Xiaomi and/or were not duly acquired from Xiaomi or a Xiaomi's official seller are not covered by the present warranties. As per applicable law you may benefit from warranties from the non-official retailer who sold the product. Therefore, Xiaomi invites you to contact the retailer from whom you purchased the product.

The present warranties do not apply in Hong Kong and Taiwan.

5. IMPLIED WARRANTIES

Except to the extent prohibited by applicable law, all implied warranties (including warranties of merchantability and fitness for a particular purpose) will have a limited duration up to a maximum duration of this limited warranty. Some jurisdictions do not allow limitations on the duration of an implied warranty, so the above limitation will not be applied in these cases.

6. DAMAGE LIMITATION

Except to the extent prohibited by applicable law, Xiaomi shall not be liable for any damages caused by accidents, indirect, special or consequential damages, including but not limited to loss of profits, revenue or data, damages resulting from any breach of express or implied warranty or condition, or under any other legal theory, even if Xiaomi has been informed of the possibility of such damages. Some jurisdictions do not allow the exclusion or limitation of special, indirect, or consequential damages, so the above limitation or exclusion may not apply to you.

7. XIAOMI CONTACTS

For customers, please visit the website:

<https://www.mi.com/global/support/warranty>

The contact person for the after-sale service may be any person in Xiaomi's authorized service network, Xiaomi's authorized distributors or the final vendor who sold the products to you. If in doubt please contact the relevant person as Xiaomi may identify.

Instrucciones de seguridad

Lea detenidamente este manual antes de usar el producto y consérvelo para futuras consultas.

Este producto está destinado a la limpieza de suelos en ambientes domésticos únicamente. No lo use en el exterior, en superficies que no sean suelos o en un entorno comercial o industrial.

Restricciones de uso

- Este aparato puede ser utilizado por niños a partir de 8 años y por personas con capacidades físicas, sensoriales o mentales reducidas o con falta de experiencia y conocimientos si han recibido supervisión o instrucciones sobre el uso del aparato de forma segura y comprenden los peligros que conlleva. Los niños no deben jugar con el aparato. La limpieza y el mantenimiento por parte del usuario no deben ser realizados por niños sin supervisión.
- Este aparato contiene baterías que solo deben ser reemplazadas por operarios expertos.
- Mantenga el cepillo de limpieza fuera del alcance de los niños.
- Mantenga el pelo, la ropa suelta, los dedos y todas las partes del cuerpo alejados de las aberturas y las piezas móviles.
- No utilice el robot aspirador para limpiar sustancias en combustión.
- Asegúrese de que el robot aspirador está apagado y el adaptador de corriente desenchufado antes de limpiar o realizar el mantenimiento.

- Este robot aspirador solo está pensado para limpiar suelos en un entorno doméstico. No lo use al aire libre, como en balcones abiertos; en superficies que no sean suelos, como sofás, ni en entornos comerciales o industriales.
- No utilice el robot aspirador en una zona suspendida sobre el nivel del suelo, como un desván, un balcón abierto o encima de un mueble, a menos que haya una barrera protectora.
- No utilice el robot aspirador a una temperatura ambiente superior a 35 °C o inferior a 0 °C ni en un suelo con líquidos o sustancias pegajosas.
- Recoja cualquier cable que haya en el suelo antes de usar el robot aspirador con mopa para evitar que los arrastre mientras limpia. Puede producirse una situación de peligro si el aparato pasa por encima del cable de alimentación.
- Recoja cualquier elemento frágil o suelto del suelo, como jarrones o bolsas de plástico, para evitar que el robot aspirador se obstruya o choque con ellos y les cause daños.
- No coloque niños, mascotas ni ningún objeto encima del robot aspirador mientras esté parado o en movimiento.
- No utilice la función de pasar la mopa en la alfombra. La alfombra puede limpiarse en el modo de aspiración.
- No permita que el robot aspirador recoja objetos duros o afilados, como materiales de construcción, vidrio o clavos.

- No pulverice ningún líquido en el robot aspirador.
- Asegúrese de que el compartimento de polvo esté completamente seco antes de volver a instalarlo.
- No coloque el robot aspirador boca abajo.
- Utilice el producto únicamente según las indicaciones del manual de usuario. Los usuarios serán responsables de las pérdidas o los daños provocados por usar el producto de manera indebida.

Para un manual electrónico detallado, vaya a www.mi.com/global/service/userguide

Baterías y carga

- **ADVERTENCIA:** utilice únicamente la unidad de alimentación suministrada con este aparato.
- **ADVERTENCIA:** para recargar la batería, utilice únicamente la unidad de alimentación desmontable que se proporciona con este aparato.
- El aparato solo debe utilizarse con la fuente de alimentación suministrada.
- No exponga el aparato ni la batería a temperaturas excesivas.
- Tenga en cuenta el riesgo de cortocircuito de los bornes del aparato que funciona con batería o de la batería con objetos metálicos.
- Utilícelo solo con la unidad de alimentación <AY24CA-AF2000602-EU>.
- No intente desmontar, reparar o modificar la batería o la base de carga por su cuenta.

- No coloque la base de carga cerca de una fuente de calor.
- No utilice un paño húmedo o las manos mojadas para limpiar los contactos de carga de la base.
- Si el robot aspirador no se va a utilizar durante un período prolongado, cárguelo completamente, luego apáguelo y guárdelo en un lugar fresco y seco. Recargue el robot aspirador al menos una vez cada 3 meses para evitar que la batería se descargue en exceso.
- El paquete de baterías de iones de litio contiene sustancias peligrosas para el medio ambiente. Antes de desechar el robot aspirador, retire primero el paquete de baterías, y luego deséchelo o recíclelo de acuerdo con las leyes y regulaciones locales del país o región donde se utilice.
- La batería debe retirarse del aparato antes de desecharlo.
- Al quitar la batería, se debe desconectar el aparato de la red eléctrica.
- La batería debe desecharse de forma segura.
- No dañe la batería al quitarla para evitar cortocircuitos o pérdida de líquidos. Si la batería tiene una pérdida, evite que el líquido toque su piel o ropa, y límpiela de inmediato con un paño seco. Luego, envíe la batería a una instalación de reciclaje adecuada o al equipo de servicio posventa designado para desecharla adecuadamente.

- Al retirar las baterías del producto, es mejor agotarlas y asegurarse de que el producto está desconectado de la corriente.
 - 1). Desmonte el tornillo de la parte inferior y, a continuación, retire la tapa.
 - 2). Desenchufe el conector de la batería y, a continuación, retire las baterías.
No dañe la caja de la batería para evitar cualquier riesgo de lesiones.
 - 3). Envíe las baterías a una organización profesional de reciclaje.

Descripción del producto

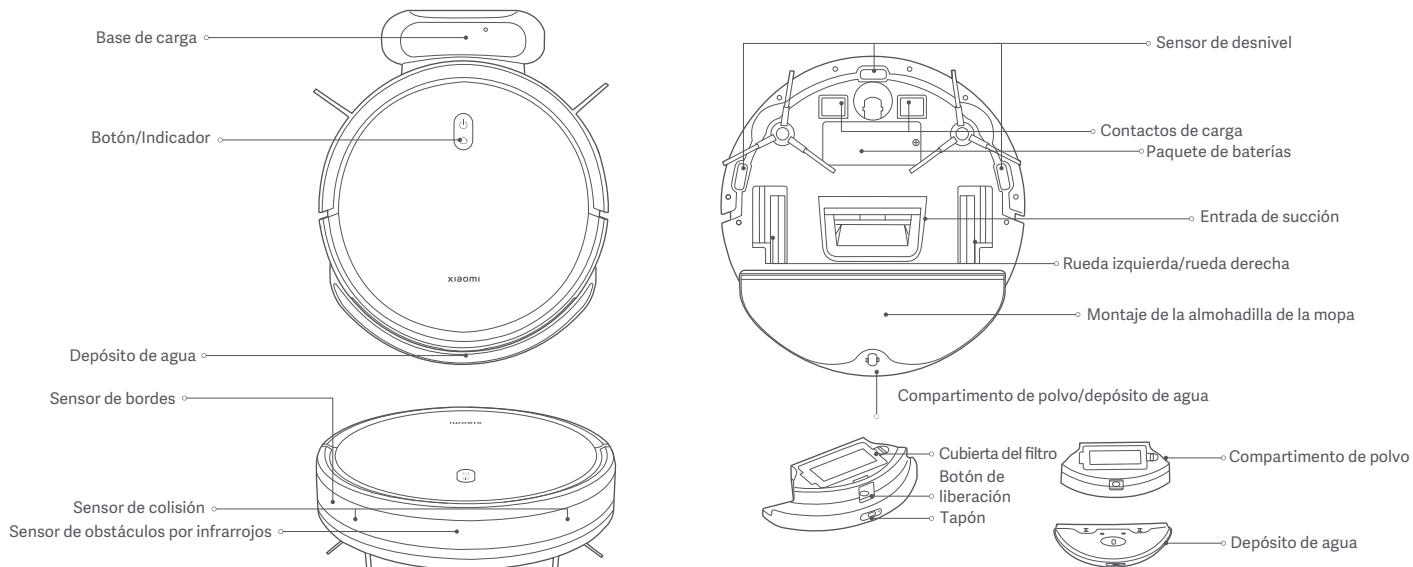

Descripciones del estado de los indicadores

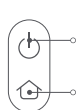

Mantenga pulsado durante 3 segundos para encender o apagar
 Pulse para iniciar o pausar la limpieza

Pulse para iniciar o detener el acoplamiento en modo de espera
 Pulse para pausar la limpieza

Blanco	Encendido/Funcionamiento normal/Carga completada/Espera
Luz blanca variando de intensidad	Cargando (nivel de batería $\geq 30\%$)/Encendiendo
Blanco intermitente	Volviendo para cargar/Restablecimiento del sistema
Apagado	Apagado/En reposo
Amarillo	Wi-Fi desconectado
Amarillo intermitente	Restablecimiento del Wi-Fi/Error
Azul intermitente	Actualización del firmware/Conexión a la red

Antes de usar

Desmontaje e instalación

Retire las tiras protectoras de ambos lados del robot aspirador.

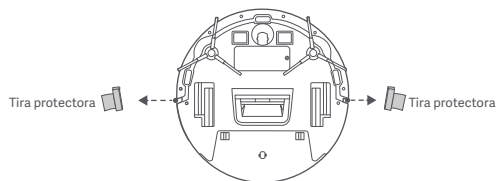

Carga

Retire la película protectora de la base de carga. Coloque la base de carga contra la pared y conéctela a la corriente. A continuación, coloque el robot aspirador en la base de carga para cargarlo.

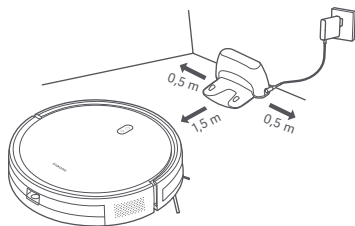

PRECAUCIONES:

- No coloque la base de carga en una zona con luz solar directa.
- Asegúrese de que no se coloquen objetos a menos de 0,5 m a la izquierda y a la derecha y a menos de 1,5 m delante de la base de carga.
- Se recomienda cargar completamente el robot aspirador antes de utilizarlo por primera vez para mantener un rendimiento óptimo de la batería y maximizar su duración.
- El robot aspirador se encenderá automáticamente cuando esté en la base de carga y no podrá apagarse mientras se esté cargando.

Conectando con la aplicación Mi Home/Xiaomi Home

Este producto trabaja con la aplicación Mi Home/Xiaomi Home*. Utilice la aplicación Mi Home/Xiaomi Home para controlar su dispositivo y para interactuar con otros dispositivos inteligentes.

Escanee el código QR para descargar e instalar la aplicación. Se le dirigirá a la página de configuración de conexión si la aplicación ya está instalada. O busque "Mi Home/Xiaomi Home" en la App Store para descargarla e instalarla.





D515505B

Abra la aplicación Mi Home/Xiaomi Home, pulse "+" en la parte superior derecha y, a continuación, siga las instrucciones para añadir el dispositivo. * La aplicación se conoce como Xiaomi Home en Europa (excepto en Rusia). El nombre de la aplicación que aparece en su dispositivo debe ser tomado como el predeterminado.

Nota:

- La versión de la aplicación puede haber sido actualizada, siga las instrucciones basadas en la versión actual de la aplicación.

Restablecimiento del Wi-Fi

Mientras el robot aspirador está encendido, mantenga pulsados los botones  y  durante siete segundos. El Wi-Fi se habrá restablecido con éxito cuando se escucha una indicación de voz.

Restablecimiento del sistema

Mantenga pulsado el botón  durante 7 segundos hasta que oiga un pitido. Luego presione y mantenga presionado el mismo botón durante 7 segundos hasta que escuche tres pitidos y el robot aspirador se reinicie. Al mismo tiempo, se borrarán configuraciones como la conexión de red y la limpieza programada.

Modo de uso

Empezar a aspirar y pasar la mopa

1. Saque el depósito de agua. Abra el tapón y llene el depósito con agua limpia. Luego vuelva a insertar el tapón.



PRECAUCIONES:

- No añada más sustancias que agua limpia.
- Las funciones de los robots aspiradores se prueban antes de salir de fábrica, por lo que puede haber algunos residuos de agua en el robot aspirador. Es totalmente normal.

2. Antes de utilizar la función de aspirar y pasar la mopa, primero debe humedecer las almohadillas de la mopa y escurrirlas. Luego inserte las almohadillas de la mopa en la ranura de la parte inferior del depósito de agua y sujete las almohadillas de la mopa firmemente al velcro del depósito de agua. Una vez instaladas las almohadillas de la mopa, alinee e inserte los clips del depósito de agua en las ranuras del compartimento de polvo. El depósito de agua quedará asegurado en su lugar cuando oiga un clic.

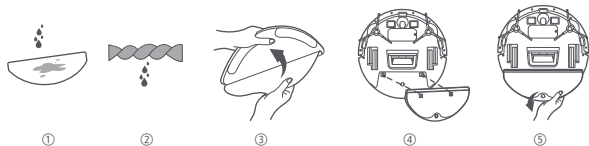

3. Pulse el botón  para empezar a aspirar y pasar la mopa después de completar la instalación.

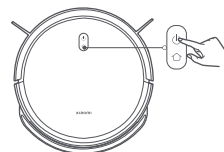

4. Después de aspirar y pasar la mopa, vacíe oportunamente el agua restante del depósito de agua. A continuación, limpie y seque al aire la almohadilla de la mopa para evitar el olor y el moho.



Nota: el depósito de agua y las almohadillas de la mopa se pueden omitir si solo se usa la función de aspiración.

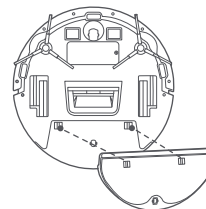

Pausar

Cuando el robot aspirador esté funcionando, pulse cualquier botón para hacer una pausa. Pulse el botón  para reanudar la limpieza.

Nota: el robot aspirador entrará en modo de espera después de estar en pausa o en modo reposo durante diez minutos. Pulse cualquier botón para activarlo.

Limpieza del compartimento de polvo

Presione el botón para extraer el compartimento de polvo y ábralo para vaciar el contenido.

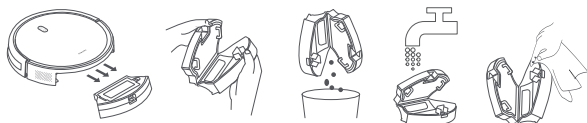

Nota: seque el compartimento de polvo después del lavado. No lo exponga a la luz solar directa durante mucho tiempo.



Añadir agua o limpiar la almohadilla de la mopa

Pulse cualquier botón para pausar el robot aspirador. Saque el depósito de agua para agregar agua o limpiar la almohadilla de la mopa y vuelva a colocar el depósito de agua y el compartimento de polvo. Pulse el botón  para aspirar y pasar la mopa.

Acoplamiento y carga

Cuando el robot aspirador esté funcionando, pulse el botón  para pausar la tarea y vuelva a pulsar el botón  para que el robot aspirador vuelva a la base de carga.

Cuando el robot aspirador esté en modo reposo y no esté conectado a la base de carga, pulse el botón  para que el robot aspirador vuelva a la base de carga. Cuando una tarea se haya completado o la batería esté demasiado baja, el robot aspirador volverá automáticamente a la base para cargarse.

Modo DND

En el modo de no molestar (DND), el robot aspirador no realiza las limpiezas programadas y el indicador se apaga tras un minuto de carga. El modo DND se puede activar o desactivar en la aplicación.

Nota: para ver más funciones, vaya a la aplicación.

Nota: cuando utilice el robot aspirador por primera vez, se recomienda seguir al robot aspirador y eliminar cualquier obstáculo en el suelo. Si el robot aspirador se atasca o araña la superficie de los muebles en algunas zonas, puede establecer barreras físicas para evitar que el robot aspirador entre en esas zonas.

Cuidado y mantenimiento

Cepillo lateral

1. Utilice un destornillador para quitar los cepillos laterales.

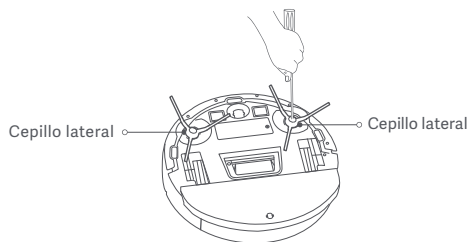

2. Utilice el cepillo de limpieza para limpiar los cepillos laterales.



Cortar el pelo



Eliminar la suciedad y los residuos

Notas:

- Consulte los detalles en la etiqueta del depósito de agua y del compartimento de polvo para realizar una limpieza periódica.
- Se recomienda limpiar los sensores y contactos de carga con un paño cada tres meses.
- Consulte la siguiente tabla para el mantenimiento y reemplazo para garantizar una limpieza efectiva.

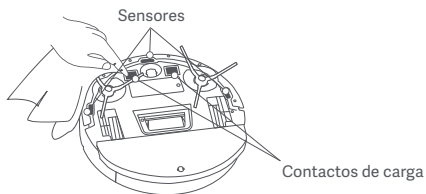

Componentes	Frecuencia de mantenimiento	Frecuencia de reemplazo
Cepillo lateral	Cada dos semanas	Cada 3-6 meses
Filtro	Semanal	Cada 3-6 meses
Almohadillas de la mopa	Después de cada uso	Cada 3-6 meses (o en caso de desgaste)

Especificaciones

Robot aspirador

Nombre	Robot aspirador limpiador
Modelo	C108
Tensión nominal	14,4 V ⁼⁼⁼
Potencia nominal	25 W
Tensión de carga	20 V ⁼⁼⁼
Dimensiones del artículo	φ 300 × 70 mm
Capacidad de la batería	2500 mAh (capacidad real) 2600 mAh (capacidad nominal)
Peso neto	2,6 kg
Conexión inalámbrica	Wi-Fi IEEE 802,11 b/g/n 2,4 GHz BLE5.0
Frecuencia de operación	2402–2480 MHz
Potencia máxima de salida	< 20 dBm

En condiciones normales de uso, este equipo debe mantenerse a una distancia de, al menos, 20 cm entre la antena y el cuerpo del usuario.

Base de carga

Modelo	CDZC108
Entrada nominal	20 V ⁼⁼⁼ 0,6 A
Salida nominal	20 V ⁼⁼⁼ 0,6 A
Dimensiones del artículo	170 × 134 × 82,5 mm

Adaptador de corriente

Información publicada	Valor y precisión	Unidad
Fabricante	Dongguan AOYUAN Electronics Technology Co., Ltd.	-
Identificador de modelo	AY24CA-AF2000602-EU	-
Voltaje de entrada	100–240	V~
Frecuencia de entrada de CA	50/60	Hz
Voltaje de salida	20,0	V ⁼⁼⁼
Corriente de salida	0,6	A
Potencia de salida	12,0	W
Eficiencia activa media	82,96	%
Consumo de energía sin carga	0,10	W

Información sobre el cumplimiento de la normativa

Declaración de conformidad de la UE



Por la presente, Xiaomi Communications Co., Ltd. declara que el tipo de equipo radioeléctrico C108 cumple con la Directiva 2014/53/UE. Encontrará el texto completo de la declaración de conformidad de la UE en esta dirección de internet: <http://www.mi.com/global/service/support/declaration.html>

Directiva RAEE de información de eliminación y reciclaje



Todos los productos que llevan este símbolo son residuos de aparatos eléctricos y electrónicos (RAEE según la directiva 2012/19/UE) que no deben mezclarse con residuos domésticos sin clasificar. En su lugar, debe proteger la salud humana y el medio ambiente entregando sus equipos de desecho a un punto de recogida para el reciclaje de residuos de equipos eléctricos y electrónicos, designado por el gobierno o las autoridades locales. La eliminación y el reciclado correctos ayudarán a evitar posibles consecuencias negativas para el medio ambiente y la salud humana. Póngase en contacto con el instalador o con las autoridades locales para obtener más información sobre la ubicación y las condiciones de dichos puntos de recogida.

AVISO DE GARANTÍA

ESTA GARANTÍA LE OTORGA DERECHOS ESPECÍFICOS Y PUEDE QUE YA TENGA OTROS DERECHOS QUE VENGAN REFLEJADOS EN LAS LEYES DE SU PAÍS, PROVINCIA O ESTADO. DE HECHO, EN ALGUNOS PAÍSES, PROVINCIAS O ESTADOS, LAS LEYES DEL CONSUMIDOR PUEDEN IMPONER UN PERIODO MÍNIMO DE GARANTÍA. EXCEPTO LO PERMITIDO POR LA LEY, XIAOMI NO EXCLUYE, LIMITA NI SUSPENDE OTROS DERECHOS QUE USTED PUEDA TENER. PARA COMPRENDER DEL TODO SUS DERECHOS, LE RECOMENDAMOS QUE CONSULTE LAS LEYES DE SU PAÍS, PROVINCIA O ESTADO.

1. GARANTÍA LIMITADA DEL PRODUCTO

XIAOMI garantiza que los productos no tienen ningún defecto material ni de mano de obra cuando lo use de forma normal de acuerdo al manual de usuario del producto correspondiente durante el periodo de garantía.

La duración y las condiciones relativas a las garantías legales se contemplan en la legislación local respectiva. Para más información acerca de los beneficios de las garantías para el consumidor, diríjase a la página web oficial de Xiaomi <https://www.mi.com/global/support/warranty>.

Xiaomi garantiza al comprador original que su Producto Xiaomi no tendrá ningún defecto material ni de mano de obra cuando lo use de forma normal durante el periodo de tiempo antes mencionado.

Xiaomi no garantiza que el uso del Producto sea ininterrumpido ni esté libre de errores.

Xiaomi no se hace responsable de los daños que surjan del incumplimiento de las instrucciones relacionadas con el uso del producto.

2. MEDIDAS COMPENSATORIAS

Si se encuentra un defecto de hardware y Xiaomi recibe una reclamación válida dentro del Periodo de garantía, Xiaomi (1) reparará el producto sin cargos, (2) reemplazará el producto o (3) lo restituirá, excluyendo los posibles gastos de envío.

3. CÓMO OBTENER EL SERVICIO DE GARANTÍA

Para obtener el servicio de garantía, usted debe enviar el producto, o bien en su paquete original o bien con un paquete similar que ofrezca el mismo nivel de protección, a la dirección que especifique Xiaomi. Excepto en la medida que lo prohíba la ley aplicable, Xiaomi podría pedirle que presente pruebas o un comprobante de compra y/o que cumpla con los requisitos de inscripción antes de que usted reciba el servicio de garantía.

4. EXCEPCIONES Y LIMITACIONES

A menos que Xiaomi estipule lo contrario, esta Garantía limitada se aplica solo al Producto fabricado por o para Xiaomi e identificable por la marca registrada, el nombre comercial o el logotipo "Xiaomi" o "MI".

La Garantía limitada no es aplicable a ningún (a) daño provocado por desastres naturales, por ejemplo, rayos, tornados, inundaciones, incendios, terremotos u otras causas externas; (b) negligencia; (c) uso comercial; (d) alteraciones o modificaciones a cualquier parte del Producto; (e) daños provocados por el uso con productos que no son de Xiaomi; (f) daños provocados por accidentes, abusos o malos usos; (g) daños provocados por utilizar el Producto fuera de los usos permitidos o previstos descritos por Xiaomi, o con una tensión o fuente de alimentación incorrecta; o (h) daños provocados por el servicio (incluidas las actualizaciones y expansiones) realizado por cualquiera que no sea representante de Xiaomi.

Es responsabilidad suya hacer una copia de seguridad de cualquier información, software u otros materiales que haya almacenado o conservado sobre el producto. Es probable que los datos, software u otros materiales del equipo se pierdan o se reformateen durante el proceso del servicio. Xiaomi no se hace responsable de dichos daños o pérdidas.

Ningún revendedor, representante ni empleado de Xiaomi está autorizado a realizar modificaciones, extensiones ni adiciones a esta Garantía limitada. Si cualquier término se considera ilegal o inaplicable, la legalidad o la aplicabilidad de los términos restantes no se verán afectados ni perjudicados.

Excepto cuando la ley lo prohíba o cuando Xiaomi prometa lo contrario, el servicio posventa quedará limitado al país o región de compra original.

Los productos que no se importaron debidamente y/o que Xiaomi no fabricó debidamente y/o no fueron adquiridos a Xiaomi o a un vendedor oficial de Xiaomi no están cubiertos por las presentes garantías. De acuerdo con la ley aplicable, usted puede beneficiarse de las garantías del minorista no oficial que vendió el producto. Por lo tanto, Xiaomi le invita a que se ponga en contacto con el minorista al que compró el producto.

Las presentes garantías no se aplican en Hong Kong y Taiwán.

5. GARANTÍAS IMPLÍCITAS

Excepto en la medida que lo prohíba la ley aplicable, todas las garantías implícitas (incluidas las garantías de comercialización y adecuación para un fin determinado) estarán limitadas a una duración máxima de hasta la duración límite de esta garantía limitada. Algunas jurisdicciones no permiten las limitaciones en la duración de una garantía implícita, por lo que no se aplicará la limitación anterior en estos casos.

6. LIMITACIÓN DE DAÑOS

Excepto en la medida que lo prohíba la ley aplicable, Xiaomi no será responsable de ningún daño accidental, indirecto, especial o consecuente, incluyendo, entre otros, la pérdida de beneficios, ingresos o datos provocada por cualquier incumplimiento de la garantía expresa o implícita, o condición; o bajo cualquier otra teoría legal, incluso cuando se ha informado a Xiaomi de la posibilidad de dichos daños. Algunas jurisdicciones no permiten las excepciones ni las limitaciones de daños especiales, indirectos ni consecuentes, por lo que la limitación o exclusión anterior no se aplicará.

7. CONTACTOS DE XIAOMI

Para clientes, visiten la página web <https://www.mi.com/global/support/warranty>. La persona de contacto del servicio posventa puede ser cualquier persona de la red de servicio autorizado de Xiaomi, los distribuidores autorizados de Xiaomi o el vendedor final que vendió los productos. Si tiene alguna duda, póngase en contacto con la persona correspondiente que pueda identificar Xiaomi.

Consignes relatives à la sécurité

Lisez attentivement ce manuel avant toute utilisation et conservez-le pour pouvoir le consulter ultérieurement.

Ce produit est uniquement destiné au nettoyage des sols dans un environnement domestique. Ne l'utilisez pas en extérieur, ailleurs que sur le sol ou dans un environnement commercial ou industriel.

Restrictions d'utilisation

- Cet appareil peut être utilisé par des enfants d'au moins 8 ans, des personnes aux aptitudes physiques, sensorielles ou mentales réduites ou encore manquant d'expérience et de connaissances, à condition qu'ils soient surveillés ou sensibilisés à l'utilisation de manière sécurisée de l'appareil et qu'ils comprennent les risques impliqués. Les enfants ne doivent pas jouer avec l'appareil. Le nettoyage et l'entretien par l'utilisateur ne doivent pas être effectués par des enfants sans surveillance.
- Ce produit contient des batteries ne pouvant être remplacées que par des personnes compétentes.
- Conservez la brosse de nettoyage hors de la portée des enfants.
- Gardez les cheveux, les vêtements amples, les doigts et toutes les parties du corps à l'écart des ouvertures et des pièces mobiles.
- N'utilisez pas le robot aspirateur pour nettoyer des substances brûlées.
- Assurez-vous que le robot aspirateur est éteint et que la source d'alimentation est débranchée avant d'effectuer le nettoyage ou l'entretien.

- Ce robot aspirateur est uniquement destiné au nettoyage du sol dans un environnement domestique. Veuillez ne pas l'utiliser à l'extérieur comme sur un balcon ouvert, pour une surface qui n'est pas un sol comme un canapé, ni dans un environnement commercial ou industriel.
- N'utilisez pas le robot aspirateur dans une zone suspendue au-dessus du sol, notamment un plancher en duplex, un balcon ouvert ou sur le dessus d'un meuble, sans une clôture protectrice.
- N'utilisez pas le robot aspirateur dans des environnements où la température ambiante est supérieure à 35 °C ou inférieure à 0 °C, ni sur un sol couvert de liquides ou de substances collantes.
- Retirez tous les câbles sur le sol avant d'utiliser le robot aspirateur pour éviter qu'il ne s'emmêle dedans pendant le nettoyage. Un risque peut survenir si l'appareil passe sur le cordon d'alimentation.
- Enlevez tous les objets fragiles ou desserés du sol, tels que les vases et les sacs en plastique, pour éviter toute obstruction du robot aspirateur ou toute collision pouvant provoquer des dégâts.
- Ne mettez pas d'enfants, d'animaux ou d'objets sur le robot aspirateur, lorsqu'il est en arrêt ou en mouvement.
- N'utilisez pas la fonction lavage sur le tapis. Le tapis peut être nettoyé en mode Aspiration.
- Ne laissez pas le robot aspirateur aspirer des objets rigides ou pointus, tels que des matériaux de construction, du verre et des clous.

- Ne vaporisez pas de liquide dans le robot aspirateur.
- Assurez-vous que le compartiment à poussière est bien sec avant de le réinstaller.
- Ne placez pas le robot aspirateur à l'envers.
- N'utilisez ce produit que conformément aux instructions du manuel d'utilisation. Les utilisateurs sont responsables de toute perte ou tout dommage résultant d'une utilisation incorrecte de ce produit.
- Pour obtenir un manuel électronique détaillé, rendez-vous sur le site www.mi.com/global/service/userguide

Batteries et charge

- AVERTISSEMENT : utilisez uniquement le bloc d'alimentation fourni avec l'appareil.
- AVERTISSEMENT : pour charger la batterie, utilisez uniquement le bloc d'alimentation amovible fourni avec cet appareil.
- L'appareil ne doit être utilisé qu'avec le bloc d'alimentation fourni avec l'appareil.
- N'exposez pas l'appareil ou la batterie à des températures excessives.
- Faites attention au risque des bornes de l'appareil fonctionnant sur batterie ou du risque de court-circuit de la batterie par des objets métalliques.
- Utilisez uniquement l'appareil avec un bloc d'alimentation <AY24CA-AF2000602-EU>.
- N'essayez pas de démonter, réparer ou modifier vous-même la batterie ou la station de charge.

- Ne placez pas la station de charge près d'une source de chaleur.
- N'utilisez pas de chiffon humide, ni vos mains mouillées, pour essuyer ou nettoyer les contacts de charge de la station.
- Si vous ne prévoyez pas d'utiliser le robot aspirateur pendant une période prolongée, chargez-le entièrement, éteignez-le, puis entreposez-le dans un endroit frais et sec. Chargez le robot aspirateur au moins une fois tous les 3 mois pour éviter une décharge excessive de la batterie.
- Le bloc de batteries lithium-ion contient des substances dangereuses pour l'environnement. Avant de mettre le robot aspirateur au rebut, retirez d'abord le bloc de batteries pour le jeter ou le recycler conformément à la législation et à la réglementation locales du pays ou de la région dans lequel ou laquelle il est utilisé.
- La batterie doit être retirée de l'appareil avant d'être éliminée.
- L'appareil doit être déconnecté de toute alimentation électrique lors du retrait de la batterie.
- La batterie doit être mise au rebut de manière sûre.
- N'endommagez pas la batterie lorsque vous la retirez afin d'éviter les courts-circuits ou les fuites de liquide. En cas de fuite de la batterie, évitez que le liquide ne touche votre peau ou vos vêtements et essuyez immédiatement avec un chiffon sec. Ensuite, envoyez la batterie à une installation de recyclage appropriée ou à l'équipe de service après-vente désignée pour l'éliminer convenablement.

- Lorsque vous retirez les batteries du produit, il est préférable de les décharger complètement et de vous assurer que votre produit est débranché de la source d'alimentation.
 - 1). Dévissez la vis de la partie inférieure, puis retirez le couvercle.
 - 2). Débranchez le connecteur des batteries, puis retirez les batteries. N'endommagez pas le boîtier des batteries pour éviter tout risque de blessure.
 - 3). Rapportez les batteries à un organisme de recyclage professionnel.

Présentation du produit

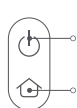
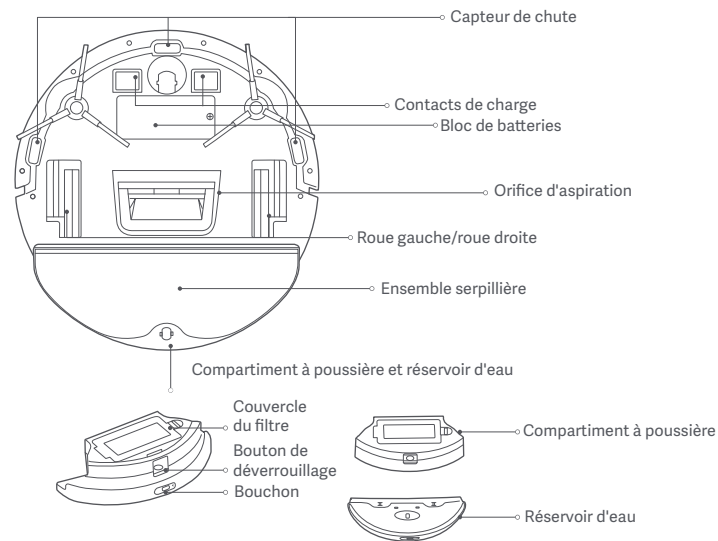
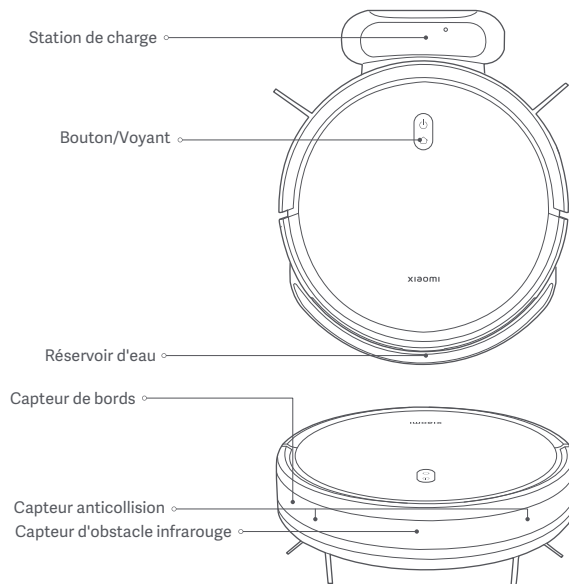

- Appuyer et maintenir le bouton enfoncé pendant 3 secondes pour allumer ou éteindre
- Appuyer pour démarrer ou suspendre le nettoyage
- Appuyer pour démarrer ou arrêter le retour à la station en mode Veille
- Appuyer pour suspendre le nettoyage

Description de l'état du voyant

Blanc	Mis en marche/Fonctionnement normal/Charge terminée/En veille
Blanc intermittent	En charge (niveau de batterie \geq 30 %)/Mise en marche
Blanc clignotant	Retour à la charge/réinitialisation du système
Désactivé	Mis hors tension/En veille
Jaune	Wi-Fi déconnecté
Jaune clignotant	Réinitialisation du Wi-Fi/Erreur
Bleu clignotant	Mise à jour du micrologiciel/Connexion au réseau

Avant utilisation

Retrait et installation

Veuillez retirer les bandes de protection présentes sur les deux côtés du robot aspirateur.

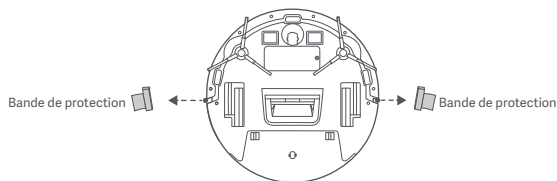

Charge en cours

Retirez le film de protection de la station de charge. Placez la station de charge contre le mur, puis connectez-la à la source d'alimentation. Placez ensuite le robot aspirateur sur la station de charge pour procéder à la charge.

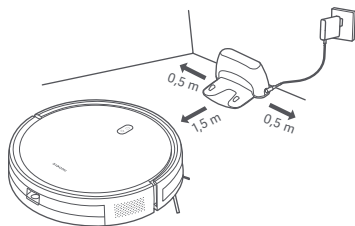

PRÉCAUTIONS :

- N'installez pas la station de charge dans une zone exposée aux rayons du soleil.
- Assurez-vous qu'aucun objet ne soit situé à une distance inférieure à 0,5 m des côtés gauche et droit, ainsi qu'à moins de 1,5 m devant la station de charge.
- Il est conseillé de charger entièrement le robot aspirateur avant de l'utiliser pour la première fois. Cela contribuera à maintenir des performances optimales de la batterie et à prolonger sa durée de vie.
- Le robot aspirateur s'allumera automatiquement lorsqu'il sera sur la station de charge. Il ne peut pas être éteint lorsqu'il est en charge.

Connexion avec l'application Mi Home/Xiaomi Home

Ce produit fonctionne avec l'application Mi Home/Xiaomi Home*. Utilisez l'application Mi Home/Xiaomi Home pour contrôler votre appareil et pour interagir avec d'autres appareils intelligents dans votre maison.

Scannez le code QR pour télécharger et installer l'application. Vous serez redirigé vers la page de configuration si l'application est déjà installée. Sinon, recherchez « Mi Home/Xiaomi Home » dans l'App Store pour la télécharger et l'installer.



D515505B



Ouvrez l'application Mi Home/Xiaomi Home, touchez l'icône « + » en haut à droite et suivez les invites pour ajouter votre appareil.

* Cette application est appelée l'application Xiaomi Home en Europe (sauf en Russie). Le nom de l'application qui s'affiche sur votre appareil devrait être utilisé comme nom par défaut.

Remarque :

- La version de l'application a été mise à jour. Suivez les instructions basées sur la version actuelle de l'application.

Réinitialisation du Wi-Fi

Lorsque le robot aspirateur est allumé, appuyez longuement sur les boutons  et  pendant sept secondes. Une notification vocale indiquera que la réinitialisation du Wi-Fi a été effectuée avec succès.

Réinitialisation du système

Appuyez sur le bouton  et maintenez-le enfoncé pendant 7 secondes jusqu'à ce que vous entendiez un bip sonore. Appuyez ensuite sur le même bouton et maintenez-le enfoncé pendant 7 secondes jusqu'à ce que vous entendiez trois bips sonores et que le robot aspirateur redémarre. De plus, les paramètres tels que la connexion au réseau et le nettoyage planifié sont supprimés.

Utilisation

Démarrer l'aspiration et le lavage

1. Retirez le réservoir d'eau. Ouvrez le bouchon et remplissez-le d'eau propre. Replacez ensuite le bouchon à nouveau.

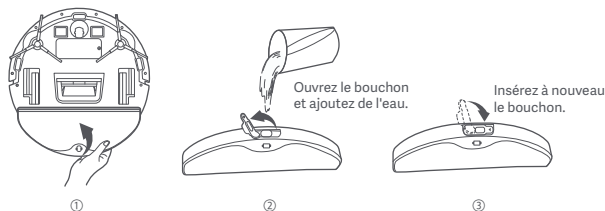

PRÉCAUTIONS :

- N'ajoutez pas d'autres substances que de l'eau propre.
- Les fonctions des robots aspirateurs sont testées avant leur sortie de l'usine. Il est donc possible que le robot aspirateur contienne quelques résidus d'eau. Ceci est normal.

2. Avant d'utiliser la fonction Aspiration et lavage, mouillez et essorez d'abord la serpillière. Ensuite, introduisez la serpillière dans la rainure au bas du réservoir d'eau, puis fixez solidement la serpillière au moyen du velcro situé sur le réservoir d'eau. Une fois la serpillière installée, rangez et insérez les clips du réservoir d'eau dans les fentes du compartiment à poussière. Le réservoir d'eau est fixé lorsque vous entendez un clic.

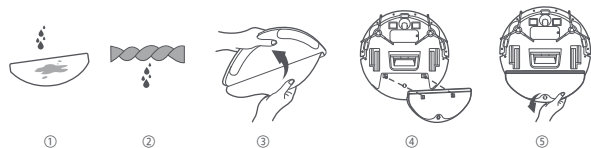

3. Appuyez sur le bouton  pour passer l'aspirateur et la serpillière une fois l'installation terminée.

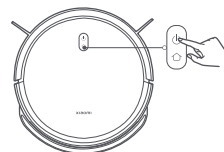

4. Videz l'eau résiduelle du réservoir d'eau dès que vous avez terminé l'aspiration et le lavage dans un délai raisonnable. Ensuite, nettoyez et séchez à l'air libre la serpillière pour éviter toute moisissure ou mauvaise odeur.



Remarque : le réservoir d'eau et la serpillière ne sont amovibles que lorsque la fonction d'aspiration est utilisée.

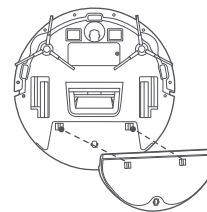

Pause

Lorsque le robot aspirateur est en fonctionnement, appuyez sur n'importe quel bouton pour mettre en pause. Appuyez sur le bouton  pour reprendre le nettoyage.

Remarque : le robot aspirateur passe en mode Veille après avoir été mis en pause ou en veille pendant dix minutes. Appuyez sur n'importe quel bouton pour le rallumer.

Nettoyage du compartiment à poussière

Appuyez sur le bouton de déverrouillage du compartiment à poussière pour le retirer et ouvrez-le pour en vider le contenu.

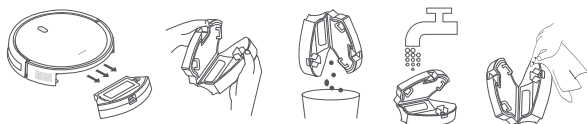

Remarque : essuyez le compartiment à poussière à sec après l'avoir nettoyé. Évitez de l'exposer aux rayons du soleil pendant longtemps.



Ajout d'eau ou nettoyage de la serpillière

Appuyez sur n'importe quel bouton pour mettre le robot aspirateur en pause. Sortez le réservoir d'eau pour ajouter de l'eau ou nettoyer la serpillière, puis remettez le réservoir d'eau et le compartiment à poussière en place. Appuyez sur le bouton  pour reprendre l'aspiration et le lavage.

Retour à la station et charge

Lorsque le robot aspirateur fonctionne, appuyez sur le bouton  pour suspendre la tâche et appuyez à nouveau sur le bouton  pour renvoyer le robot aspirateur sur la station afin qu'il se recharge.

Lorsque le robot aspirateur est en mode Veille et non connecté à la station de charge, appuyez sur le bouton  pour renvoyer le robot aspirateur sur la station afin qu'il se recharge. Lorsqu'une tâche est terminée ou que la batterie est trop faible, le robot aspirateur retourne automatiquement à la station pour se recharger.

Mode DND

En mode Ne pas déranger (DND), le robot aspirateur n'effectue pas les nettoyages programmés et le voyant s'éteint après une minute de charge. Le mode DND peut être activé ou désactivé dans l'application.

Remarque : pour profiter de plus de fonctionnalités, veuillez consulter l'application.

Remarque : lors de l'utilisation du robot aspirateur pour la toute première fois, il est recommandé de suivre le robot aspirateur et d'enlever tout obstacle sur le sol. Si le robot aspirateur court le risque d'être coincé ou de gratter la surface d'un meuble à certains endroits, vous pouvez ériger des barrières physiques pour empêcher au robot aspirateur de pénétrer dans ces espaces.

Entretien et maintenance

Brosse latérale

1. À l'aide d'un tournevis, retirez les brosses latérales.

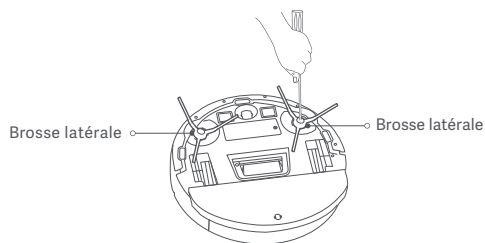

Remarques :

- Veuillez consulter les détails sur l'étiquette du réservoir d'eau et du compartiment à poussière pour effectuer un nettoyage régulier.
- Il est recommandé de nettoyer les capteurs et les contacts de charge avec un chiffon tous les trois mois.
- Consultez le tableau ci-joint pour les recommandations en matière d'entretien et de remplacement, pour un nettoyage optimal.

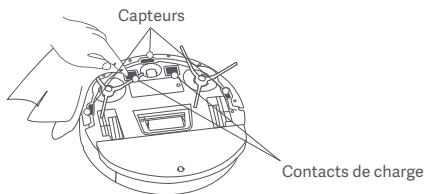

2. Utilisez une brosse de nettoyage pour nettoyer les brosses latérales.



Enlevez les poils



Retirez la saleté et les débris

Composants	Fréquence d'entretien	Fréquence de remplacement
Brosse latérale	Toutes les deux semaines	Tous les 3 à 6 mois
Filtre	Une fois par semaine	Tous les 3 à 6 mois
Serpillière	Après chaque utilisation	Tous les 3 à 6 mois (ou en cas d'usure)

Caractéristiques

Robot aspirateur

Nom	Aspirateur sans fil robotique
Modèle	C108
Tension nominale	14,4 V ⁼⁼⁼
Puissance nominale	25 W
Tension de charge	20 V ⁼⁼⁼
Dimensions du produit	φ 300 × 70 mm
Capacité de la batterie	2500 mAh (capacité de fonctionnement) 2600 mAh (capacité de fonctionnement)
Poids net	2,6 kg
Connectivité sans fil	Wi-Fi IEEE 802.11 b/g/n 2,4 GHz BLE5.0
Fréquence de fonctionnement	2402–2480 MHz
Puissance maximale en sortie	< 20 dBm

Dans des conditions normales d'utilisation, cet équipement doit être maintenu à une distance d'au moins 20 cm entre l'antenne et le corps de l'utilisateur.

Station de charge

Modèle	CDZC108
Entrée nominale	20 V ⁼⁼⁼ 0,6 A
Sortie nominale	20 V ⁼⁼⁼ 0,6 A
Dimensions du produit	170 × 134 × 82,5 mm

Adaptateur secteur

Informations publiées	Valeur et précision	Unité
Fabricant	Dongguan AOYUAN Electronics Technology Co., Ltd.	-
Identification du modèle	AY24CA-AF2000602-EU	-
Tension en entrée	100–240	V~
Fréquence CA en entrée	50/60	Hz
Tension en sortie	20,0	V ⁼⁼⁼
Courant de sortie	0,6	A
Puissance de sortie	12,0	W
Efficacité moyenne active	82,96	%
Consommation à faible puissance	0,10	W

Informations sur la conformité et les réglementations

Déclaration de conformité pour l'Union européenne



Par la présente, Xiaomi Communications Co., Ltd. déclare que cet équipement radio de type C108 est conforme à la Directive européenne 2014/53/UE. L'intégralité de la déclaration de conformité pour l'UE est disponible à l'adresse suivante : <http://www.mi.com/global/service/support/declaration.html>

Informations sur la réglementation DEEE sur la mise au rebut et le recyclage



Tous les produits portant ce symbole deviennent des déchets d'équipements électriques et électroniques (DEEE dans la Directive européenne 2012/19/UE) qui ne doivent pas être mélangés aux déchets ménagers non triés. Vous devez contribuer à la protection de l'environnement et de la santé humaine en apportant l'équipement usagé à un point de collecte dédié au recyclage des équipements électriques et électroniques, agréé par le gouvernement ou les autorités locales. Le recyclage et la destruction appropriés permettront d'éviter tout impact potentiellement négatif sur l'environnement et la santé humaine. Contactez l'installateur ou les autorités locales pour obtenir plus d'informations concernant l'emplacement ainsi que les conditions d'utilisation de ce type de point de collecte.

GARANTIE

CETTE GARANTIE VOUS DONNE DES DROITS SPÉCIFIQUES ET IL EST POSSIBLE DE PROFITER D'AUTRES DROITS OCTROYÉS PAR LES LOIS APPLICABLES DANS VOTRE PAYS, VOTRE RÉGION OU VOTRE DÉPARTEMENT. EN EFFET, DANS CERTAINS PAYS, PROVINCES OU DÉPARTEMENTS, LES DROITS DU CONSOMMATEUR PEUVENT IMPOSER UNE PÉRIODE DE GARANTIE MINIMALE. AUTRES QUE LES LIMITES PERMISES PAR LA LOI, XIAOMI N'EXCLUT PAS, LIMITE NI SUSPEND D'AUTRES DROITS QUE VOUS POUVEZ DÉTENIR. POUR COMPRENDRE PLEINEMENT VOS DROITS, CONSULTEZ LES LOIS APPLICABLES DANS VOTRE PAYS, PROVINCE OU DÉPARTEMENT.

1. GARANTIE LIMITÉE DE PRODUIT

XIAOMI garantit que les Produits sont exempts de tout défaut matériel ou de conception dans le cadre d'une utilisation normale en accord avec le mode d'emploi dudit Produit et dans la Durée de garantie.

La durée et les conditions relatives aux garanties légales sont prévues par les lois locales afférentes. Pour plus d'informations sur les avantages de la garantie du consommateur, veuillez consulter le site web officiel de Xiaomi <https://www.mi.com/global/support/warranty>.

Xiaomi garantit à l'acheteur d'origine que le produit Xiaomi est exempt de tout défaut matériel ou de conception dans le cadre d'une utilisation normale dans la période mentionnée ci-dessus.

Xiaomi ne garantit pas que le fonctionnement du Produit restera ininterrompu et exempt d'erreur.

Xiaomi n'est pas responsable des dommages découlant d'une non-conformité aux instructions liées à l'utilisation du produit.

2. SOLUTIONS

Si un défaut matériel est rencontré et une réclamation fondée est reçue par Xiaomi pendant la période de garantie, Xiaomi va soit (1) réparer le produit gratuitement, (2) échanger le produit, ou (3) rembourser le produit, frais d'expédition exclus.

3. COMMENT PROFITER D'UN SERVICE DE GARANTIE

Pour bénéficier du service de garantie, vous devez fournir le Produit à l'adresse spécifiée par Xiaomi, dans son emballage d'origine ou dans un emballage similaire garantissant le même degré de protection. Sauf mesures prohibées par la loi applicable, Xiaomi peut vous demander de présenter des preuves d'achat et/ou de vous conformer aux exigences d'inscription avant de profiter du service de garantie.

4. EXCLUSIONS ET LIMITATIONS

Sauf stipulation contraire mentionnée par Xiaomi, la présente Garantie limitée s'applique uniquement au Produit fabriqué par ou pour Xiaomi et identifiable par les marques commerciales, le nom commercial ou le logo « Xiaomi » ou « Mi ». La Garantie limitée ne s'applique pas (a) aux dégâts dus aux catastrophes naturelles, comme la foudre, les tornades, les inondations, les incendies, les tremblements de terre ou autres causes externes (b) aux négligences, (c) à l'utilisation commerciale, (d) aux modifications de tout ou partie du Produit, (e) aux dommages provoqués par une utilisation avec des Produits non-Xiaomi, (f) aux dommages provoqués par un accident, un abus, une mauvaise utilisation (g) aux dommages provoqués par l'utilisation du Produit hors des utilisations autorisées ou prévues décrites par Xiaomi ou avec une tension ou une alimentation électrique inappropriée, ou (h) aux dommages provoqués par une maintenance (mises à niveau ou extensions comprises) réalisée par une personne non représentative de Xiaomi. Il en va de votre responsabilité de sauvegarder les données, le logiciel ou tout autre matériel que vous pourriez avoir stocké ou préservé sur le Produit. Il est probable que les données, le logiciel ou d'autres matériels de l'équipement soient perdus ou formatés lors d'une maintenance. Xiaomi n'est pas responsable de ce type de dommages ou de pertes.

Aucun revendeur, agent ou employé de Xiaomi n'est autorisé à apporter des modifications, des extensions ou des ajouts à la présente Garantie limitée. Si une disposition est jugée illégale ou inapplicable, la légitimité et l'applicabilité des dispositions restantes ne sauraient être affectées ou impactées.

Sauf mesures prohibées par la loi ou promesse contraire par Xiaomi, les services après-ventes sont limités au pays ou à la région de l'achat initial.

Les produits qui n'ont pas été dûment importés et/ou n'ont pas été dûment fabriqués par Xiaomi et/ou n'ont pas été dûment obtenus chez Xiaomi ou un vendeur officiel de Xiaomi ne sont pas couverts par les présentes garanties. Conformément à la loi applicable, vous pouvez bénéficier des garanties depuis le détaillant non officiel qui vous a vendu le produit. Pour cela, Xiaomi vous invite à contacter le détaillant auprès duquel vous avez acheté le produit.

Les présentes garanties ne s'appliquent pas à Hong Kong et à Taiwan.

5. GARANTIES IMPLICITES

Sauf mesures prohibées par la loi applicable, toutes les garanties implicites (notamment les garanties de commercialisation et de conformité pour un but spécifique) disposeront d'une durée de garantie limitée allant jusqu'à la durée maximale de la présente garantie limitée. Certaines juridictions n'autorisent pas les limitations de durée d'une garantie implicite. La limitation ci-dessus ne s'applique donc pas à de tels cas.

6. LIMITATION DES DOMMAGES

Sauf mesures prohibées par la loi applicable, Xiaomi ne devrait être tenue pour responsable pour tous dommages provoqués par des accidents, indirects, spécifiques ou conséquents, notamment les pertes de bénéfices, de chiffre d'affaires ou de données, résultant de toute brèche dans une garantie ou condition expresse ou implicite, ou sous toute théorie légale, même si Xiaomi a été informée de la possibilité de tels dommages. Certaines juridictions n'autorisent pas l'exclusion ou la limitation des dommages indirects, spécifiques ou conséquents. La limitation ci-dessus ne s'applique donc pas à vous.

7. CONTACTS XIAOMI

Pour les clients, consultez le site Web : <https://www.mi.com/global/support/warranty>
La personne à contacter pour le service après-vente peut être n'importe quelle personne de service agréé Xiaomi, les distributeurs agréés Xiaomi ou le vendeur final qui vous a vendu le produit. En cas de doute, veuillez contacter la personne concernée que Xiaomi peut identifier.

Istruzioni di sicurezza

Leggere attentamente il presente manuale prima dell'uso del dispositivo e conservarlo per ogni riferimento futuro.

Questo prodotto è destinato alla pulizia dei pavimenti solo in un ambiente domestico. Non utilizzarlo all'aperto, su superfici non pavimentate o in ambiente commerciale o industriale.

Restrizioni d'uso

- L'apparecchio può essere utilizzato da bambini di età superiore agli 8 anni e da persone con capacità mentali, fisiche o sensoriali ridotte oppure da persone prive di esperienza o conoscenza dell'apparecchio, purché siano sorvegliate o siano state istruite sull'utilizzo in sicurezza dell'apparecchio e comprendano i rischi che ne possono derivare. Non consentire ai bambini di giocare con l'apparecchio. Le operazioni di pulizia e manutenzione non devono essere effettuate da bambini, a meno che non siano sorvegliati.
- Questo apparecchio contiene batterie sostituibili solo da personale adeguatamente formato.
- Tenere la spazzola di pulizia fuori dalla portata dei bambini.
- Assicurarsi di tenere capelli, abiti larghi, dita e qualsiasi altra parte del corpo lontana dalle aperture e dalle parti in movimento.
- Non usare l'aspirapolvere robot per pulire eventuali sostanze infiammabili.
- Accertarsi che l'aspirapolvere robot sia spento e che l'alimentatore sia scollegato prima di eseguire la pulizia o la manutenzione.

- L'aspirapolvere robot è idoneo soltanto alla pulizia di pavimenti di ambienti domestici. Non utilizzarlo all'aperto, ad esempio su balconi, o su superfici diverse dai pavimenti, ad esempio divani, né in ambienti commerciali o industriali.
- Non utilizzare l'aspirapolvere robot in ambienti sospesi sopra il livello del suolo, quali soppalchi, balconate aperte o sopra a mobili se non è presente una barriera di protezione.
- Non utilizzare l'aspirapolvere robot a una temperatura ambiente superiore a 35 °C o inferiore a 0 °C, né su pavimenti su cui sono sparsi liquidi o sostanze appiccicose.
- Togliere da terra eventuali cavi prima di utilizzare l'aspirapolvere robot, per evitare che vengano trascinati durante la pulizia. Se l'apparecchio passa sopra il cavo di alimentazione potrebbe causare un pericolo.
- Raccogliere da terra oggetti fragili o sparsi, quali vasi o sacchetti di plastica, per impedire che l'aspirapolvere robot sia bloccato o colpisca tali oggetti danneggiandoli.
- Non posizionare bambini, animali domestici né altri oggetti sopra l'aspirapolvere robot, sia quando è fermo sia quando è in movimento.
- Non utilizzare la funzione lavapavimenti sulla moquette. È possibile procedere alla pulizia della moquette attivando la modalità aspirazione.
- Evitare che l'aspirapolvere robot aspiri oggetti rigidi o taglienti, come ad esempio materiali da costruzione, vetro o chiodi.

- Non spruzzare alcun liquido all'interno dell'aspirapolvere robot.
- Accertarsi che lo scomparto raccogli polvere sia completamente asciutto prima di reinstallarlo.
- Non capovolgere l'aspirapolvere robot.
- Utilizzare il prodotto attenendosi al manuale utente. Gli utenti sono responsabili di eventuali perdite o danni derivanti dall'uso improprio del prodotto.
- Il manuale elettronico dettagliato è disponibile all'indirizzo www.mi.com/global/service/userguide

Batterie e ricarica





- **AVVERTENZA:** utilizzare esclusivamente l'unità di alimentazione fornita con questo apparecchio.
- **AVVERTENZA:** per ricaricare la batteria, utilizzare soltanto l'unità di alimentazione rimovibile fornita con questo apparecchio.
- L'apparecchio deve essere utilizzato esclusivamente con l'alimentatore fornito con l'apparecchio.
- Evitare di esporre l'apparecchio o la batteria a temperature elevate.
- Prestare attenzione al rischio di corto circuito, causati da oggetti metallici, dei terminali della batteria dell'apparecchio in funzione o dei terminali della batteria.
- Da utilizzare unicamente con l'unità di alimentazione <AY24CA-AF2000602-EU>.
- Non tentare di smontare, riparare o modificare la batteria o la stazione di ricarica autonomamente.

- Non posizionare la stazione di ricarica vicino a fonti di calore.
- Non usare panni umidi o mani bagnate per strofinare o pulire i contatti della stazione di ricarica.
- Se l'aspirapolvere robot non viene utilizzato per un lungo periodo, ricaricarlo completamente, quindi spegnerlo e conservarlo in un luogo fresco e asciutto. Ricaricare l'aspirapolvere robot almeno una volta ogni 3 mesi per evitare di scaricare eccessivamente la batteria.
- La batteria agli ioni di litio contiene sostanze pericolose per l'ambiente. Prima di gettare via l'aspirapolvere robot, rimuovere il pacco batteria, quindi smaltirla o riciclarla in conformità alle leggi e alle normative locali del Paese o dell'area in cui viene utilizzata.
- Prima di provvedere allo smaltimento è necessario rimuovere la batteria dall'apparecchio.
- Nel caso in cui si intenda rimuovere la batteria, l'apparecchio deve essere scollegato dalla rete elettrica.
- La batteria deve essere smaltita in sicurezza.
- Non danneggiare la batteria quando la si rimuove al fine di evitare cortocircuiti o fuoriuscite di liquido. In caso di fuoriuscite dalla batteria, evitare che il liquido entri in contatto con la pelle o i vestiti e asciugarlo immediatamente con un panno asciutto. Successivamente inviare la batteria a un impianto di riciclaggio appropriato o al team di assistenza post-vendita designato per smaltirla correttamente.

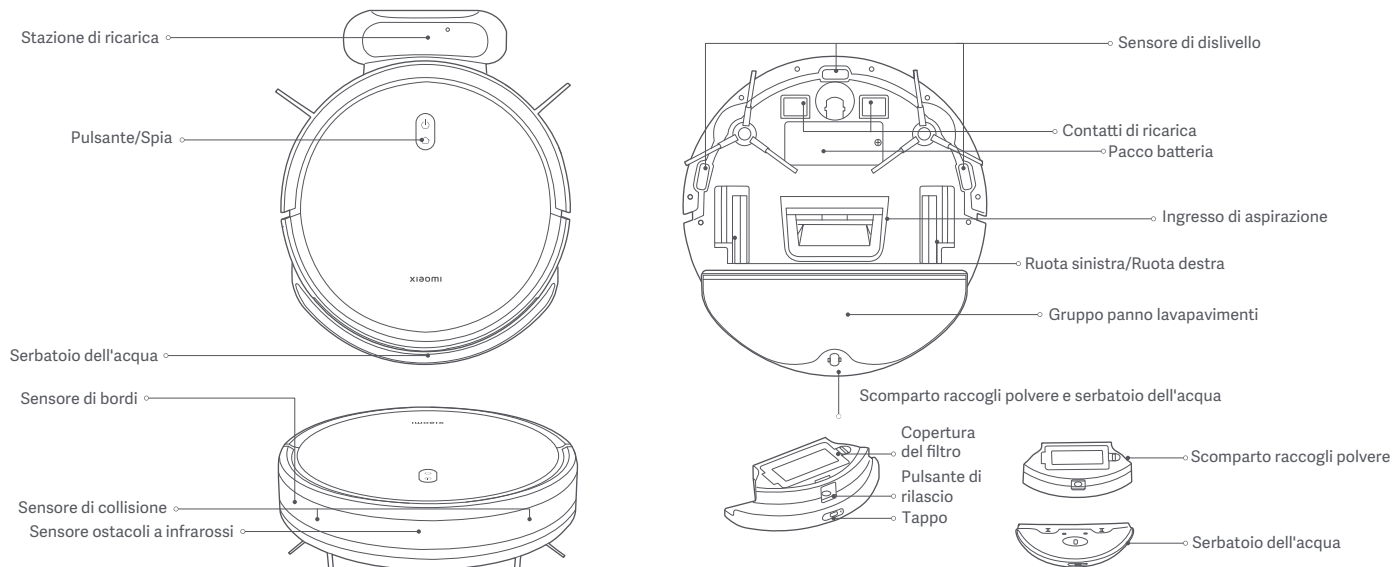
- Prima di rimuovere le batterie dal prodotto, verificare che siano esaurite e che il prodotto sia scollegato dall'alimentazione.
 - 1). Svitare la vite nella parte inferiore e rimuovere il coperchio.
 - 2). Scollegare il connettore delle batterie, quindi rimuoverle. Non danneggiare il portabatterie per evitare il rischio di lesioni.
 - 3). Conferire le batterie presso le aziende autorizzate al riciclo.

Panoramica del prodotto



-  Tenere premuto per 3 secondi per accendere o spegnere
-  Premere per avviare o sospendere la pulizia
-  Premere per avviare o interrompere l'aggancio se in Standby
-  Premere per sospendere la pulizia

Descrizione dello stato della spia

Bianco	Acceso/Funzionamento normale/Ricarica completata/Standby
Bianco intermittente	Ricarica (livello batteria \geq 30%)/Accensione
Bianco lampeggiante	Ritorno alla postazione di ricarica/Sistema di ripristino
Spento	Spento/Sospensione
Giallo	Wi-Fi disconnesso
Giallo lampeggiante	Ripristino Wi-Fi/Errore
Blu lampeggiante	Aggiornamento del firmware/Connessione alla rete

Prima dell'uso

Rimozione e installazione

Rimuovere le strisce protettive da entrambi i lati dell'aspirapolvere robot.

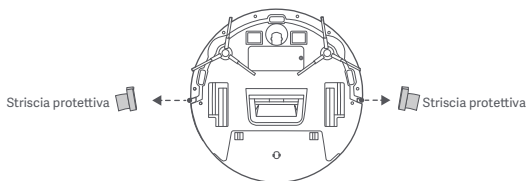

Ricarica

Rimuovere la pellicola protettiva dalla stazione di ricarica. Posizionare la stazione di ricarica contro una parete e collegarla all'alimentazione. Posizionare l'aspirapolvere robot sulla stazione di ricarica per ricaricarlo.

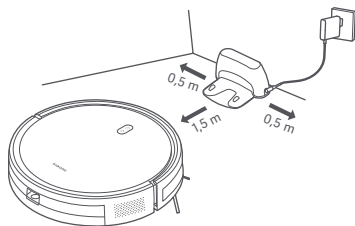

AVVISI:

- Non esporre la stazione di ricarica alla luce solare diretta.
- Assicurarsi che nel raggio di 0,5 m dai lati sinistro e destro della stazione di ricarica e nel raggio di 1,5 m davanti alla stazione di ricarica non vi siano oggetti.
- Si consiglia di caricare completamente l'aspirapolvere robot prima di utilizzarlo per la prima volta per mantenere le prestazioni della batteria al livello ottimale e garantire la massima durata della batteria.
- Una volta posizionato sulla stazione di ricarica, l'aspirapolvere robot si accende automaticamente; non è possibile spegnerlo durante la ricarica.

Connessione con l'app Mi Home/Xiaomi Home

Questo prodotto funziona con l'app Mi Home/Xiaomi Home*. Utilizzare l'app Mi Home/Xiaomi Home per controllare il dispositivo e per interagire con altri dispositivi smart home.

Eseguire la scansione del codice QR per scaricare e installare l'app. Se l'app è già installata, si verrà indirizzati alla pagina di configurazione della connessione. In alternativa, cercare l'app "Mi Home/Xiaomi Home" nell'App Store per scaricarla e installarla.



D515505B



Aprire l'app Mi Home/Xiaomi Home, toccare il simbolo "+" nell'angolo in alto a destra e seguire le istruzioni fornite per aggiungere il dispositivo.

* In Europa, eccetto che in Russia, l'app si chiama Xiaomi Home. Si consiglia di tenere per impostazione predefinita il nome dell'app visualizzato sul dispositivo.

Nota:

- Poiché la versione dell'app potrebbe essere stata aggiornata, seguire le istruzioni della versione dell'app corrente.

Ripristino del Wi-Fi

Tenere premuti i pulsanti  e  per sette secondi per accendere l'aspirapolvere robot. Quando viene emesso un comando vocale, il ripristino del Wi-Fi è stato completato correttamente.

Sistema di ripristino

Tenere premuto il pulsante  per 7 secondi fino a quando non viene emesso un segnale acustico. Quindi tenere premuto lo stesso pulsante per 7 secondi fino a quando non vengono emessi tre segnali acustici e l'aspirapolvere robot non si riavvia. Simultaneamente, impostazioni come la connessione di rete e la pulizia programmata verranno cancellate.

Come utilizzare

Avviare l'aspirazione e il lavaggio

1. Estrarre il serbatoio dell'acqua. Aprire il tappo e riempire il serbatoio con acqua pulita. Chiudere di nuovo il tappo.



AVVISI:

- Non aggiungere sostanze diverse dall'acqua pulita.
- Le funzioni degli aspirapolvere robot sono testate prima di lasciare la fabbrica, quindi possono essere presenti dei residui d'acqua nell'aspirapolvere robot. Ciò è normale.

2. Prima di utilizzare la funzione di aspirazione e lavaggio, inumidire il panno lavapavimenti e strizzarlo. Quindi inserirlo nella scanalatura presente nella parte inferiore del serbatoio dell'acqua e attaccare saldamente il panno lavapavimenti al velcro sul serbatoio dell'acqua. Quando il panno lavapavimenti è installato, allineare e inserire le clip sul serbatoio dell'acqua nelle fessure dello scomparto raccogli polvere. Il serbatoio dell'acqua è fissato in posizione quando si sente un clic.

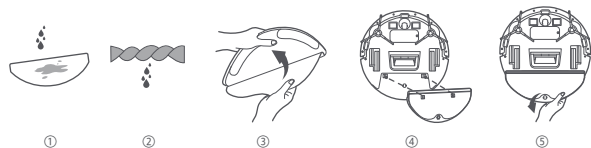

3. Premere il pulsante  per avviare l'aspirazione e il lavaggio al completamento dell'installazione.

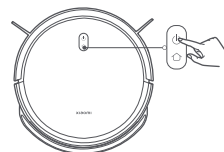

4. Dopo aver completato un'attività di aspirazione e lavaggio, svuotare tempestivamente il serbatoio dell'acqua. Quindi pulire e lasciare asciugare all'aria il panno lavapavimenti per evitare cattivi odori e la formazione di muffa.



Nota: se si usa solamente la funzione di aspirazione, è possibile omettere il serbatoio dell'acqua e il panno lavapavimenti.

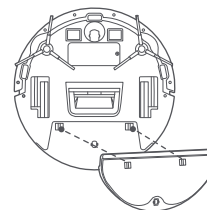

Pausa

Quando l'aspirapolvere robot è in funzione, premere un pulsante qualsiasi per metterlo in pausa. Premere il pulsante  per ricominciare a pulire.

Nota: dopo essere stato messo in pausa o in modalità Standby per dieci minuti, l'aspirapolvere robot entra in modalità sospensione. Premere un pulsante qualsiasi per riattivarlo.

Pulizia dello scomparto raccogli polvere

Premere il pulsante di sgancio dello scomparto raccogli polvere per rimuovere lo scomparto, quindi aprirlo per svuotarlo.

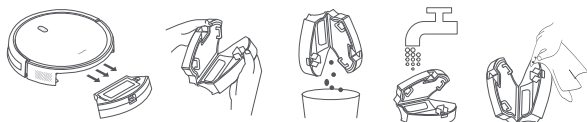

Nota: asciugare lo scomparto raccogli polvere dopo averlo lavato. Non esporlo a lungo alla luce diretta del sole.



Aggiunta di acqua o pulizia del panno lavapavimenti

Premere un pulsante qualsiasi per mettere in pausa l'aspirapolvere robot. Estrarre il serbatoio dell'acqua per aggiungerne o per pulire il panno lavapavimenti, quindi riposizionare il serbatoio dell'acqua o lo scomparto raccogli polvere. Premere il pulsante  per riavviare l'aspirazione e il lavaggio.

Stazione di ricarica e ricarica

Quando l'aspirapolvere robot è in funzione, premere il pulsante  per sospendere l'attività, quindi premere di nuovo il pulsante  per inviare l'aspirapolvere robot alla stazione di ricarica.

Quando l'aspirapolvere robot è in modalità Standby e non è connesso alla stazione di ricarica, premere il pulsante  per inviarlo alla stazione di ricarica. Quando è stata completata un'attività o quando il livello della batteria è troppo basso, l'aspirapolvere robot torna automaticamente alla stazione di ricarica per ricaricarsi.

Modalità DND

In modalità non disturbare (DND), l'aspirapolvere robot non esegue le pulizie programmate e la spia si spegne dopo un minuto di ricarica. La modalità DND può essere attivata o disattivata nell'app.

Nota: per ulteriori funzioni, consultare l'app.

Nota: quando si utilizza l'aspirapolvere robot per la prima volta, si raccomanda di seguirlo e di rimuovere eventuali ostacoli sul terreno. Se l'aspirapolvere robot dovesse incastrarsi o graffiare la superficie dei mobili in alcune aree, è possibile impostare delle barriere fisiche per evitare che l'aspirapolvere robot entri in quelle aree.

Cura e manutenzione

Spazzola laterale

1. Utilizzare un cacciavite per rimuovere le viti laterali.

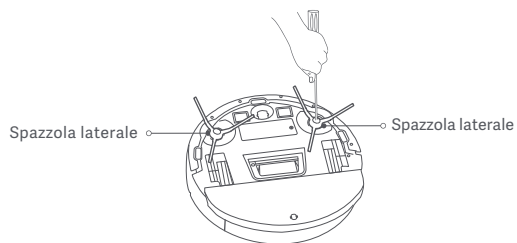

Note:

- Per la normale pulizia, leggere i dettagli presenti sull'etichetta del serbatoio dell'acqua e dello scomparto raccogli polvere.
- Si consiglia di pulire i sensori e i contatti di ricarica ogni tre mesi utilizzando un panno.
- Consultare la tabella sottostante relativa alla manutenzione e alla sostituzione per garantire una pulizia efficace.

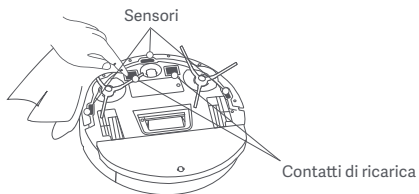

2. Per pulire le spazzole laterali, utilizzare la spazzola di pulizia.

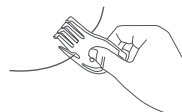

Componenti	Frequenza di manutenzione	Frequenza di sostituzione
Spazzola laterale	Ogni due settimane	Ogni 3-6 mesi
Filtro	Settimanale	Ogni 3-6 mesi
Panno lavapavimenti	Dopo ogni utilizzo	Ogni 3-6 mesi (o in caso di usura)

Specifiche tecniche

Aspirapolvere robot

Nome	Aspirapolvere robot
Modello	C108
Tensione nominale	14,4 V ⁼⁼⁼
Potenza nominale	25 W
Tensione di ricarica	20 V ⁼⁼⁼
Dimensioni articolo	φ 300 × 70 mm
Capacità della batteria	2500 mAh (capacità effettiva) 2600 mAh (capacità nominale)
Peso netto	2,6 kg
Connettività wireless	Wi-Fi IEEE 802.11 b/g/n 2,4 GHz BLE5.0
Frequenza d'esercizio	2402–2480 MHz
Potenza in uscita massima	< 20 dBm

In condizioni d'uso normali, questa apparecchiatura deve essere tenuta a una distanza minima di 20 cm tra l'antenna e il corpo dell'utente.

Stazione di ricarica

Modello	CDZC108
Ingresso nominale	20 V ⁼⁼⁼ 0,6 A
Uscita nominale	20 V ⁼⁼⁼ 0,6 A
Dimensioni articolo	170 × 134 × 82,5 mm

Alimentatore

Informazioni pubblicate	Valore e dettaglio	Unità di misura
Produttore	Dongguan AOYUAN Electronics Technology Co., Ltd.	-
Identificatore modello	AY24CA-AF2000602-EU	-
Tensione di ingresso	100–240	V~
Frequenza CA in ingresso	50/60	Hz
Tensione di uscita	20,0	V ⁼⁼⁼
Corrente di uscita	0,6	A
Potenza in uscita	12,0	W
Efficienza attiva media	82,96	%
Consumo di energia a vuoto	0,10	W

Informazioni sulla conformità a normative e standard

Dichiarazione di conformità europea



Con la presente, Xiaomi Communications Co., Ltd. dichiara che l'apparecchiatura radio di tipo C108 è conforme alla Direttiva 2014/53/UE. Il testo completo della dichiarazione di conformità UE è disponibile al seguente indirizzo Internet:
<http://www.mi.com/global/service/support/declaration.html>

Informazioni sullo smaltimento e sul riciclaggio dei RAEE



Tutti i prodotti contrassegnati da questo simbolo sono rifiuti di apparecchiature elettriche ed elettroniche (RAEE in base alla direttiva 2012/19/UE) che non devono essere smaltiti assieme a rifiuti domestici non differenziati. Al contrario, è necessario proteggere l'ambiente e la salute umana consegnando i rifiuti a un punto di raccolta autorizzato al riciclaggio di rifiuti di apparecchiature elettriche ed elettroniche, predisposto dalla pubblica amministrazione o dalle autorità locali. Lo smaltimento e il riciclaggio corretti aiutano a prevenire conseguenze potenzialmente negative per l'ambiente e la salute umana. Contattare l'installatore o le autorità locali per ulteriori informazioni sulla sede e per i termini e le condizioni di tali punti di raccolta.

Scatola	Neto	Manuale	Pellicola	Borsa	EVA	Maniglia
PAP 20	PAP 21	PAP 22	LDPE 4	LDPE 4	EVA 7	PE4/PP5
Carta	Carta	Carta	Plastica	Plastica	Plastica	Plastica
RACCOLTA DIFFERENZIATA						
Verifica le disposizioni del tuo Comune. Separa le componenti e conferiscile in modo corretto.						

AVVISO SULLA GARANZIA

LA PRESENTE GARANZIA RICONOSCE AL CLIENTE DIRITTI LEGALI SPECIFICI E IL CLIENTE POTREBBE AVERE ALTRI DIRITTI PREVISTI DA LEGGI DEL PROPRIO PAESE, PROVINCIA O STATO. IN ALCUNI PAESI, PROVINCE O STATI, LA LEGGE PER LA TUTELA DEI CONSUMATORI PUÒ IMPORRE UN PERIODO MINIMO DI GARANZIA. ECCETTO NEI CASI CONSENTITI DALLA LEGGE, XIAOMI NON ESCLUDE, LIMITA O REVOCA ALTRI DIRITTI CHE L'UTENTE PUÒ AVERE. PER UNA COMPRESIONE COMPLETA DEI PROPRI DIRITTI, INVITIAMO GLI UTENTI A CONSULTARE LE LEGGI DEL PROPRIO PAESE, PROVINCIA O STATO.

1. GARANZIA LIMITATA DI PRODOTTO

XIAOMI garantisce che i Prodotti siano privi di difetti in fatto di materiali e manodopera in circostanze di utilizzo normali e in caso di utilizzo in conformità con il manuale utente del rispettivo Prodotto, durante il Periodo di Garanzia.

La durata e le condizioni relative alle garanzie legali sono stabilite dalle relative norme locali. Per ulteriori informazioni sui vantaggi della garanzia per i consumatori, fare riferimento al sito Web ufficiale di Xiaomi <https://www.mi.com/global/support/warranty>.

Xiaomi garantisce all'acquirente originale che il suo Prodotto Xiaomi sarà privo di difetti in fatto di materiali e manodopera in circostanze di utilizzo normali nel periodo sopra indicato. Xiaomi non garantisce che il funzionamento del Prodotto sia ininterrotto o privo di errori. Xiaomi non è responsabile per danni dovuti al mancato rispetto delle istruzioni relative all'utilizzo del Prodotto.

2. RIPARAZIONI

Nel caso in cui venga rilevato un difetto hardware e Xiaomi riceva un valido reclamo entro il Periodo di garanzia, Xiaomi (1) riparerà il Prodotto gratuitamente o (2) sostituirà il prodotto o (3) rimborserà il Prodotto, con l'esclusione di eventuali costi di spedizione.

3. COME OTTENERE IL SERVIZIO DI GARANZIA

Per ottenere l'assistenza in garanzia, è necessario consegnare il Prodotto, nella sua confezione originale o in una confezione simile che assicuri un grado equivalente di protezione del Prodotto, all'indirizzo indicato da Xiaomi. Ad eccezione della misura proibita dalla legge applicabile, Xiaomi può richiedere che l'utente presenti prove o prova di acquisto e / o soddisfi i requisiti di registrazione prima di ricevere il servizio di garanzia.

4. ESCLUSIONI E LIMITAZIONI

Se non precedentemente stipulato da Xiaomi, la presente Garanzia limitata si applica solo al Prodotto fabbricato da o per Xiaomi, che può essere identificato dai marchi, dal nome commerciale o dal logo "Xiaomi" o "Mi".

La Garanzia Limitata non si applica in caso di (a) Danni dovuti a cause naturali o di forza maggiore, ad esempio fulmini, tornado, allagamenti, incendi, terremoti o altre cause esterne; (b) negligenza; (c) uso commerciale; (d) alterazioni o modifiche a qualsiasi parte del Prodotto; (e) Danni causati dall'utilizzo con prodotti non Xiaomi; (f) Danni causati da incidenti, abuso o uso errato; (g) Danni causati dall'aver utilizzato il Prodotto per utilizzi diversi da quelli permessi o previsti come descritto da Xiaomi o con tensione o alimentazione inappropriati; oppure (h) Danni causati dal servizio (inclusi aggiornamenti ed espansioni) fornito da chiunque non sia un rappresentante di Xiaomi.

È responsabilità dell'utente effettuare il backup di qualsiasi tipo di dati, software o altri materiali che l'utente può aver archiviato o conservato nel prodotto. È possibile che i dati, il software o gli altri materiali nell'apparecchio vengano persi o riformattati durante il processo di servizio, Xiaomi non è responsabile per tali danni o perdite.

Nessun rivenditore, agente o dipendente Xiaomi è autorizzato a effettuare qualsiasi modifica, estensione o aggiunta a questa Garanzia Limitata. Se una disposizione è ritenuta illegale o non applicabile, la legalità o l'applicabilità delle disposizioni restanti non viene interessata o compromessa.

Salvo quanto vietato dalle leggi o altrimenti promesso da Xiaomi, i servizi post-vendita saranno limitati al Paese o alla regione dell'acquisto originale.

I Prodotti che non sono stati debitamente importati e/o debitamente prodotti da Xiaomi e/o debitamente acquisiti da Xiaomi o da un rivenditore ufficiale di Xiaomi non sono coperti dalle presenti garanzie. Come da legislazione applicabile, l'utente può usufruire delle garanzie dal rivenditore non ufficiale che ha venduto il prodotto. Perciò Xiaomi invita l'utente a contattare il rivenditore da cui ha acquistato il prodotto. Le presenti garanzie non si applicano a Hong Kong e Taiwan.

5. GARANZIE IMPLICITE

Ad eccezione della misura proibita dalla legge applicabile, tutte le garanzie implicite (incluse le garanzie di commerciabilità e idoneità per finalità particolari) avranno una durata limitata fino alla durata massima di questa garanzia limitata. Alcune giurisdizioni non consentono limitazioni sulla durata di una garanzia implicita, perciò la limitazione di cui sopra non verrà applicata in tali casi.

6. LIMITAZIONE DEL DANNO

Ad eccezione della misura proibita dalla legge applicabile, Xiaomi non sarà responsabile per qualsiasi danno causato da incidenti, indiretto, speciale o consequenziale, inclusi, a titolo esemplificativo ma non esaustivo, la perdita di profitti, reddito o dati o danni risultanti da qualsiasi violazione di una garanzia o una condizione espressa o implicita, o in virtù di qualsiasi altra teoria legale, anche se Xiaomi è stata informata della possibilità di tali danni. Alcune giurisdizioni non consentono l'esclusione o la limitazione di danni speciali, indiretti o consequenziali, perciò la limitazione o esclusione di cui sopra potrebbe non applicarsi per l'utente.

7. CONTATTI XIAOMI

I clienti possono visitare il sito Web: <https://www.mi.com/global/support/warranty>
La persona di contatto per il servizio post-vendita può essere qualsiasi addetto della rete di assistenza autorizzata Xiaomi, un addetto dei distributori autorizzati Xiaomi o il venditore finale che ha venduto i prodotti al cliente. In caso di dubbi, contattare la persona indicata da Xiaomi.

Инструкция по безопасности

Перед использованием внимательно прочтите это руководство. Сохраните его — оно может понадобиться вам в дальнейшем.

Этот продукт предназначен исключительно для уборки полов в жилых помещениях. Не используйте его на открытом воздухе, на других поверхностях, а также в коммерческих или промышленных помещениях.

Ограничения по эксплуатации

- Этим устройством могут пользоваться дети в возрасте от 8 лет, а также лица с ограниченными физическими, сенсорными или умственными способностями или недостаточным опытом и знаниями, если они находятся под присмотром или прошли инструктаж по безопасному использованию устройством и понимают связанные с ним опасности. Дети не должны играть с устройством. Чистку и обслуживание устройства могут проводить дети только в том случае, если она проводится под присмотром родителей или опекунов.
- Производить замену батарей в данном приборе должны только специалисты.
- Храните щетку для чистки в недоступном для детей месте.
- Не допускайте попадания волос и свободной одежды в отверстия и движущиеся части изделия. Не прикасайтесь к ним пальцами и другими частями тела.
- Не используйте робот-пылесос для уборки легковоспламеняющихся жидкостей.
- Перед очисткой и выполнением любых действий по обслуживанию убедитесь, что

- робот-пылесос выключен, а зарядное устройство отсоединено от источника питания.
- Данный робот-пылесос предназначен исключительно для уборки полов в жилых помещениях. Не используйте его на открытом воздухе, включая открытые балконы, на других поверхностях (например, на диване), а также в коммерческих или промышленных помещениях.
 - Не используйте робот-пылесос на приподнятых над землей поверхностях, например, на верхних ярусах помещений, открытых балконах или верхней части мебели, если они не защищены ограждениями.
 - Не используйте робот-пылесос при температуре окружающей среды выше 35 °C или ниже 0 °C, а также если на полу разлита жидкость или липкое вещество.
 - Убедитесь, что на полу нет оставшихся проводов, прежде чем использовать робот-пылесос, чтобы он не тянул их во время уборки. Если прибор наедет на шнур электропитания, может возникнуть угроза безопасности.
 - Убедитесь, что на полу нет хрупких и незакрепленных предметов, например ваз или пластиковых пакетов, чтобы робот-пылесос не столкнулся с ними и не повредил.
 - Не размещайте на движущемся или остановленном роботе-пылесосе детей, животных и какие-либо предметы.
 - Не используйте функцию влажной уборки на ковре. Ковер можно чистить в режиме уборки пыли.
 - Не собирайте роботом-пылесосом твердые и острые предметы (например, строительные материалы, стекло, гвозди).

- Не распыляйте жидкости внутри робота-пылесоса.
- Перед повторной установкой контейнера для пыли убедитесь, что он полностью высох.
- Не переворачивайте робот-пылесос вверх дном.
- Используйте это устройство только в соответствии с руководством пользователя.
Пользователи несут ответственность за любые убытки или ущерб, возникшие в результате неправильного использования данного продукта.
- Подробное электронное руководство см. по адресу www.mi.com/global/service/userguide

Аккумулятор и зарядка

- ПРЕДУПРЕЖДЕНИЕ. Используйте блок питания, поставляемый с этим устройством.
- ПРЕДУПРЕЖДЕНИЕ. Для зарядки аккумулятора используйте только съемный блок питания, поставляемый с этим устройством.
- Устройство должно использоваться только с блоком питания, поставляемым в комплекте.
- Не подвергайте устройство или аккумулятор воздействию высоких температур.
- Помните об опасности короткого замыкания клемм электроприбора или аккумулятора металлическими предметами.
- Используйте только с блоком питания <AY24CA-AF2000602-EU>.
- Не разбирайте, не ремонтируйте и не модифицируйте аккумулятор или док-станцию для зарядки самостоятельно.

- Не устанавливайте зарядную док-станцию рядом с источником тепла.
- Не вытирайте и не очищайте зарядные контакты док-станции влажной тканью или влажными руками.
- Если робот-пылесос не будет использоваться в течение длительного времени, полностью зарядите его, отключите и храните в сухом прохладном месте. Заряжайте робот-пылесос не реже одного раза каждые 3 месяца, чтобы избежать глубокого разряда аккумулятора.
- Литий-ионный аккумулятор содержит вещества, представляющие опасность для окружающей среды. Перед утилизацией робота-пылесоса сначала извлеките аккумуляторный отсек и утилизируйте или сдайте его на переработку в соответствии с местными законами и постановлениями страны или региона эксплуатации.
- Перед утилизацией устройства извлеките из него аккумулятор.
- Перед извлечением аккумулятора устройство следует отключить от сети питания.
- Аккумулятор должен быть утилизирован безопасным способом.
- Не повредите аккумулятор при извлечении, чтобы не допустить короткого замыкания или пролива жидкости. В случае протекания аккумулятора не допускайте попадания жидкости на кожу или одежду. Незамедлительно вытрите ее сухой тканью. Затем отправьте аккумулятор в соответствующий пункт утилизации или назначенной группе послепродажного обслуживания для надлежащей утилизации.

- Перед извлечением аккумуляторов рекомендуем разрядить его и убедиться, что изделие отключено от источника питания.
 - 1) Выкрутите винт внизу, затем снимите крышку.
 - 2) Отсоедините разъем, затем извлеките аккумуляторы. Будьте аккуратны, чтобы не повредить аккумуляторный отсек и не получить травму.
 - 3) Сдайте аккумуляторы в организацию по утилизации.

Описание изделия

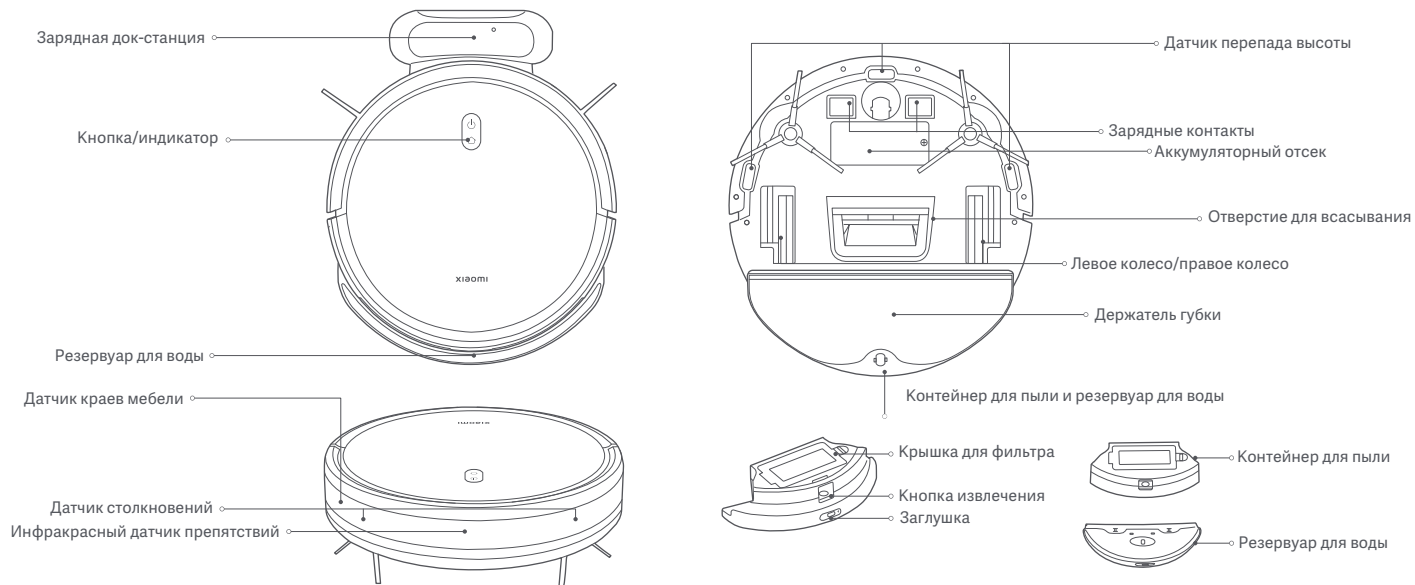

- Нажмите и удерживайте 3 секунды, чтобы включить или выключить
- Нажмите, чтобы начать или приостановить уборку
- Нажмите, чтобы начать или остановить возвращение на док-станцию в режиме ожидания
- Нажмите, чтобы приостановить уборку

Описание индикатора статуса

Светится белым	Включен/работает в обычном режиме/зарядка завершена/ожидание
Медленно мигает белым	Зарядка (уровень заряда аккумулятора $\geq 30\%$)/включение
Мигает белым	Возвращение на док-станцию/сброс параметров системы
Не светится	Выключен/в спящем режиме
Светится желтым	Нет подключения к сети Wi-Fi
Мигает желтым	Сброс соединения Wi-Fi/ошибка
Мигает синим	Обновление встроенного ПО/подключение к сети

Перед использованием

Извлечение и установка

Перед использованием робота-пылесоса снимите транспортировочные подушки с обеих сторон.

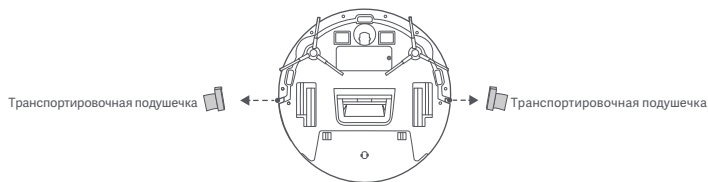

Идет зарядка

Снимите защитную пленку с зарядной док-станции. Установите зарядную док-станцию у стены, а затем подключите ее к электросети. Поместите робот-пылесос на зарядную док-станцию для зарядки.

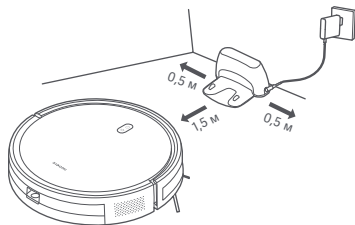

ПРЕДОСТЕРЕЖЕНИЯ.

- Не размещайте зарядную док-станцию в местах, подверженных воздействию прямых солнечных лучей.
- Убедитесь, что на расстоянии 0,5 м от левой и правой сторон и 1,5 м от лицевой части зарядной док-станции нет никаких предметов.
- Рекомендуется полностью зарядить робот-пылесос перед первым использованием. Это поможет оптимизировать работу аккумулятора и продлить его службу.
- Робот-пылесос автоматически включается на док-станции и во время зарядки аккумулятора не выключается.

Подключение к приложению Mi Home/Xiaomi Home

Продукт работает с помощью приложения Mi Home/Xiaomi Home*. Используйте приложение Mi Home/Xiaomi Home, чтобы управлять устройством и взаимодействовать с другими устройствами умного дома.

Отсканируйте QR-код, чтобы скачать и установить приложение. Вы будете перенаправлены на страницу настройки подключения, если приложение уже установлено. Или выполните поиск по запросу «Mi Home/Xiaomi Home» в App Store, чтобы скачать и установить приложение.



D515505B



Откройте приложение Mi Home/Xiaomi Home, нажмите «+» в правом верхнем углу и следуйте инструкциям по добавлению устройства.

* В Европе приложение называется «Xiaomi Home» (кроме России). Название приложения, которое отображается на вашем устройстве, должно быть принято по умолчанию.

Примечание.

- Версия приложения могла обновиться. Следуйте инструкциям для текущей версии приложения.

Сброс соединения Wi-Fi

Пока робот-пылесос включен, нажмите и удерживайте кнопки  и  в течение 7 секунд. Когда вы услышите голосовую подсказку, сброс соединения Wi-Fi будет завершен.

Сброс параметров системы

Нажмите и удерживайте кнопку  в течение 7 секунд, пока не услышите звуковой сигнал. Затем нажмите и удерживайте ту же кнопку в течение 7 секунд, пока не услышите три звуковых сигнала и робот-пылесос не перезапустится. Эта операция также сбросит параметры подключения к сети, запланированной уборки и т. д.

Как использовать

Начало уборки пыли и влажной уборки

1. Извлеките резервуар для воды. Откройте заглушку и наполните резервуар чистой водой. Затем верните заглушку на место.



ПРЕДОСТЕРЕЖЕНИЯ.

- Не добавляйте никакие посторонние вещества, кроме воды.
- Функции роботов-пылесосов проверяются перед отправкой с завода, поэтому в роботе-пылесосе могут быть остатки воды. Это нормально.

2. Перед использованием функции уборки пыли и влажной уборки смочите губку и отожмите ее. Вставьте губку в паз в нижней части резервуара для воды и плотно прикрепите ее к липучкам на резервуаре. Когда губка будет установлена, выровняйте защелки на резервуаре для воды с отверстиями на контейнере для пыли, а затем вставьте. Щелчок будет означать, что резервуар для воды установлен правильно.

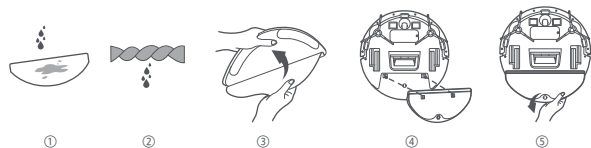

3. Нажмите кнопку , чтобы начать уборку пыли и влажную уборку после завершения установки.

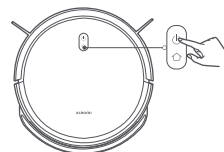

4. Вылейте остатки воды из резервуара сразу после окончания уборки пыли и влажной уборки. Затем очистите и высушите губку, чтобы предотвратить появление неприятного запаха или плесени.



Примечание. Если вам нужна только функция уборки пыли, можно не использовать резервуар для воды и губку.

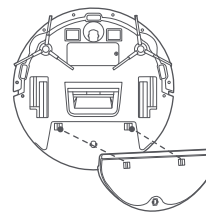

Приостановка работы

Когда робот-пылесос работает, нажмите любую кнопку, чтобы приостановить его. Чтобы продолжить уборку, нажмите кнопку .

Примечание. Робот-пылесос войдет в спящий режим, если будет находиться в режиме приостановки или ожидания в течение 10 минут. Нажмите любую кнопку, чтобы вывести устройство из спящего режима.

Очистка контейнера для пыли

Нажмите кнопку извлечения отсека для пыли, чтобы извлечь его, а затем откройте и удалите содержимое.

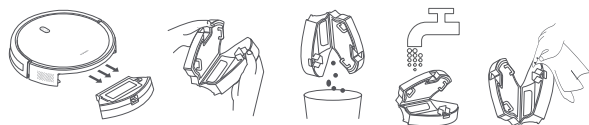

Примечание. Протрите контейнер для пыли после мытья. Не подвергайте его воздействию прямых солнечных лучей в течение длительного времени.



Набор воды или очистка губки

Нажмите любую кнопку, чтобы приостановить робот-пылесос. Чтобы набрать воду или очистить губку, извлеките резервуар для воды. После завершения операции верните резервуар для воды и контейнер для пыли на место. Нажмите кнопку , чтобы продолжить уборку пыли и влажную уборку.

Отправление на док-станцию и зарядка

Во время работы робота-пылесоса нажмите кнопку , чтобы приостановить задачу, а затем нажмите кнопку  еще раз. Робот-пылесос отправится на док-станцию для зарядки.

Если робот-пылесос находится в режиме ожидания и не подключен к зарядной док-станции, нажмите кнопку , чтобы он вернулся на док-станцию для зарядки. После завершения задачи или при низком уровне заряда аккумулятора робот-пылесос автоматически вернется на док-станцию для зарядки.

Режим «Не беспокоить»

В режиме «Не беспокоить» робот-пылесос не выполняет уборку по расписанию, а индикатор гаснет через одну минуту зарядки. Режим «Не беспокоить» можно включить и выключить в приложении.

Примечание. Для получения дополнительных функций перейдите в приложение.

Примечание. При первом использовании робота-пылесоса рекомендуется следовать за ним и удалять любые препятствия на его пути. Если робот-пылесос может застрять или поцарапать поверхность мебели в некоторых местах, вы можете установить физические барьеры во избежание проникновения робота-пылесоса в эти места.

Уход и техническое обслуживание

Боковая щетка

1. Используйте отвертку, чтобы отсоединить боковые щетки.

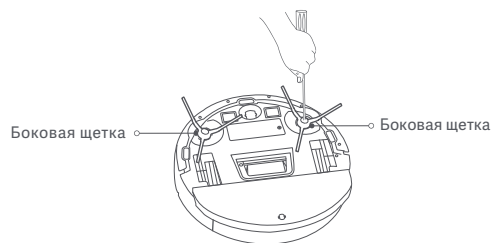

2. Очистите боковые щетки с помощью щетки для чистки.

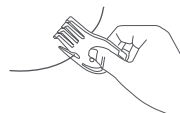

Обрежьте волосы



Удалите грязь и мусор

Примечания.

- Подробные сведения о регулярной очистке см. на наклейке на резервуаре для воды и контейнере для пыли.
- Рекомендуется очищать датчики и зарядные контакты с помощью тряпки раз в три месяца.
- Ознакомьтесь с таблицей ниже, чтобы узнать больше о рекомендациях по обслуживанию и замене для наиболее эффективной уборки.

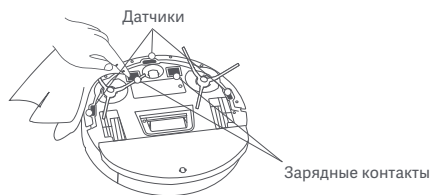

Комплектующие	Частота обслуживания	Частота замены
Боковая щетка	Каждые 2 недели	Каждые 3–6 месяцев
Фильтр	Еженедельно	Каждые 3–6 месяцев
Губка	После каждого использования	Каждые 3–6 месяцев (или при износе)

Технические характеристики

Робот-пылесос

Название	Робот-пылесос
Модель	C108
Номинальное напряжение	14,4 В ⁻⁻⁻
Номинальная мощность	25 Вт
Напряжение при зарядке	20 В ⁻⁻⁻
Размеры изделия	φ 300 × 70 мм
Емкость батареи	2500 мАч (реальная емкость) 2600 мАч (номинальная емкость)
Вес нетто	2,6 кг
Беспроводное подключение	Wi-Fi IEEE 802.11 b/g/n, 2,4 ГГц, BLE5.0
Рабочий диапазон частот	2402–2480 МГц
Максимальная выходная мощность	< 20 дБм

При обычных условиях использования между антенной этого оборудования и телом пользователя должно сохраняться расстояние не менее 20 см.

Зарядная док-станция

Модель	CDZC108
Номинальный вход	20 В ⁻⁻⁻ 0,6 А
Номинальное выходное напряжение	20 В ⁻⁻⁻ 0,6 А
Размеры изделия	170 × 134 × 82,5 мм

Адаптер питания

Опубликованная информация	Значение и точность	Единицы измерения
Производитель	Dongguan AOYUAN Electronics Technology Co., Ltd.	-
Идентификатор модели	AY24CA-AF2000602-EU	-
Входное напряжение	100–240	В~
Частота переменного тока на входе	50/60	Гц
Выходное напряжение	20,0	В ⁻⁻⁻
Выходной ток	0,6	А
Выходная мощность	12,0	Вт
Средний КПД в активном состоянии	82,96	%
Энергопотребление без нагрузки	0,10	Вт

Информация о соответствии требованиям

Декларация о соответствии нормативным требованиям ЕС



Настоящим компания Xiaomi Communications Co., Ltd. заявляет, что тип радиооборудования C108 соответствует требованиям Директивы 2014/53/EU. Полный текст декларации о соответствии нормативным требованиям ЕС доступен по следующему адресу:
<http://www.mi.com/global/service/support/declaration.html>

Информация об утилизации и переработке отходов электрического и электронного оборудования



Все изделия, обозначенные символом раздельного сбора оработанного электрического и электронного оборудования (WEEE, директива 2012/19/EU), следует утилизировать отдельно от несортируемых бытовых отходов. С целью охраны здоровья и защиты окружающей среды такое оборудование необходимо сдавать на переработку в специальные пункты приема электрического и электронного оборудования, определенные правительством или местными органами власти. Правильная утилизация и переработка помогут предотвратить возможные негативные последствия для окружающей среды и здоровья человека. Чтобы узнать, где находятся такие пункты сбора и как они работают, обратитесь в компанию, занимающуюся установкой оборудования, или в местные органы власти.



1. Температура хранения: от 0 °C до 40 °C
2. Влажность при хранении: 30–80 %
3. Пожалуйста, избегайте сильных столкновений во время транспортировки.
4. Правила и условия реализации: без ограничений.
5. Импортёр продает этот продукт; информацию об импортёре см. на упаковке.
6. Дата изготовления: см. на упаковке
7. Срок службы: 2 года при условии нормального использования (не более 2 часов ежедневно)
8. Соответствие техническим регламентам:
ТР ТС 020/2011 «Электромагнитная совместимость технических средств»
ТР ТС 004/2011 «О безопасности низковольтного оборудования»
ТР ЕАЭС 037/2016 «Об ограничении применения опасных веществ в изделиях электротехники и радиоэлектроники»

ГАРАНТИЙНОЕ УВЕДОМЛЕНИЕ

НАСТОЯЩАЯ ГАРАНТИЯ ДАЕТ ВАМ ОПРЕДЕЛЕННЫЕ ПРАВА, А В ЗАВИСИМОСТИ ОТ ЗАКОНОДАТЕЛЬСТВА ВАШЕЙ СТРАНЫ, ПРОВИНЦИИ ИЛИ ШТАТА ОНИ МОГУТ БЫТЬ БОЛЕЕ ШИРОКИМИ. В НЕКОТОРЫХ СТРАНАХ, ПРОВИНЦИЯХ И ШТАТАХ ЗАКОНОМ О ЗАЩИТЕ ПРАВ ПОТРЕБИТЕЛЕЙ ПРЕДУСМОТРЕН МИНИМАЛЬНЫЙ ГАРАНТИЙНЫЙ СРОК. КОМПАНИЯ XIAOMI НЕ ИСКЛЮЧАЕТ, НЕ ОГРАНИЧИВАЕТ И НЕ ПРИОСТАНАВЛИВАЕТ ОСУЩЕСТВЛЕНИЕ ДРУГИХ ВАШИХ ЗАКОННЫХ ПРАВ. РЕКОМЕНДУЕМ ОЗНАКОМИТЬСЯ С ЗАКОНАМИ ВАШЕЙ СТРАНЫ, ПРОВИНЦИИ ИЛИ ШТАТА ДЛЯ ПОЛНОГО ПОНИМАНИЯ СВОИХ ПРАВ.

1. ОГРАНИЧЕННАЯ ГАРАНТИЯ НА ПРОДУКТ

Компания Xiaomi гарантирует, что материалы и качество продуктов исключают возникновение дефектов при условии их нормального использования в соответствии с руководством по эксплуатации в течение гарантийного срока.

Продолжительность и условия правовых гарантий представлены в соответствующих местных законах. Дополнительные сведения о преимуществах гарантий для потребителей см. на официальном веб-сайте Xiaomi <https://www.mi.com/global/support/warranty>.

Компания Xiaomi гарантирует первоначальному покупателю, что материалы и качество ее продуктов исключают возникновение дефектов при условии их нормального использования в течение вышеуказанного периода. Xiaomi не гарантирует, что работа продукта будет бесперебойной или безошибочной.

Xiaomi не несет ответственности за убытки, понесенные в результате несоблюдения инструкций по использованию продукта.

2. СРЕДСТВА ПРАВОВОЙ ЗАЩИТЫ

Если обнаружен дефект оборудования и компания Xiaomi получила обоснованную претензию в течение гарантийного периода, Xiaomi обязуется (1) выполнить ремонт продукта бесплатно, (2) заменить изделие или (3) возместить стоимость продукта, исключая возможные расходы по доставке.

3. КАК ПОЛУЧИТЬ ГАРАНТИЙНОЕ ОБСЛУЖИВАНИЕ

Чтобы получить гарантийное обслуживание, вы должны доставить продукт в оригинальной или аналогичной упаковке, обеспечив равноценную степень защиты продукта, по адресу, указанному Xiaomi. Компания Xiaomi вправе потребовать предоставить доказательства или доказательство покупки и/или выполнить требования регистрации перед получением гарантийного обслуживания, если иное не предусмотрено законодательством.

4. ИСКЛЮЧЕНИЯ И ОГРАНИЧЕНИЯ

Эта ограниченная гарантия распространяется только на продукт, изготовленный компанией Xiaomi или для нее и содержащий ее товарные знаки, торговое наименование или логотип «Xiaomi» либо «Mi», если иное не предусмотрено компанией Xiaomi.

Ограниченная гарантия не распространяется на (а) повреждения в результате стихийных бедствий, например удара молнии, смерча, наводнения, пожара, землетрясения или других экзогенных факторов; (б) следствия халатности; (в) коммерческое использование; (г) внесенные изменения или модификации любой части продукта; (д) повреждения, вызванные использованием продуктов других производителей; (е) повреждения в результате несчастного случая, злоупотребления или неправильного использования; (ж) повреждения, вызванные применением продукта за пределами разрешенного или допустимого использования, описанного Xiaomi, а также в результате несоответствующего напряжения или питания; (з) повреждения из-за обслуживания (включая обновление и расширения) лицом, не являющимся представителем компании Xiaomi.

Создание резервной копии данных, программного обеспечения и других материалов, которые вы можете хранить на продукте, является вашей ответственностью. Компания Xiaomi не несет ответственности за потерю или переформатирование данных, программного обеспечения и других материалов, содержащихся в оборудовании, в процессе эксплуатации. Ни один реселлер, агент или сотрудник компании Xiaomi не уполномочен вносить изменения или дополнения в настоящую гарантию. Если какое-либо условие окажется незаконным или юридически недействительным, законность или исполнимость остальных положений не должна быть затронута или нарушена. Послепродажное обслуживание осуществляется в стране или регионе покупки, за исключением случаев, запрещенных законом, или если иное предусмотрено компанией Xiaomi.

Настоящая гарантия не покрывает продукты, которые не были должным образом импортированы, были изготовлены не компанией Xiaomi и/или приобретены не у Xiaomi либо ее официального представителя. Согласно действующему законодательству, вы можете рассчитывать на гарантии от официального дистрибьютора, который продал продукт. Поэтому компания Xiaomi предлагает обращаться к продавцу, у которого вы приобрели продукт. Настоящая гарантия не распространяется на Гонконг и Тайвань.

5. ПОДРАЗУМЕВАЕМЫЕ ГАРАНТИИ

За исключением случаев, запрещенных законодательством, подразумеваемые гарантии (включая гарантии товарного состояния и пригодности для конкретной цели) имеют ограниченный срок действия, который не может превышать срок действия настоящей ограниченной гарантии. В некоторых юрисдикциях не допускается ограничение срока действия подразумеваемой гарантии. В таких случаях указанное ограничение не применяется.

6. ОГРАНИЧЕНИЕ ПОВРЕЖДЕНИЯ

За исключением случаев, запрещенных законодательством, компания Xiaomi не несет ответственности за повреждения в результате ДТП, косвенных, специальных или последующих повреждений, включая потерю прибыли, доходов или данных, убытки, возникшие в результате нарушения явных или подразумеваемых гарантий или условий, или по любой другой законной теории, даже если компания Xiaomi была предупреждена о возможности таких повреждений. В некоторых юрисдикциях не допускается исключение или ограничение ответственности за специальные, косвенные или последующие убытки. В таких случаях указанные выше ограничения не применяются.

7. КОНТАКТЫ КОМПАНИИ XIAOMI

Подробную информацию для клиентов см. на сайте

<https://www.mi.com/global/support/warranty>

Контактным лицом для послепродажного обслуживания может быть любое лицо из авторизованной сервисной сети Xiaomi, авторизованный дистрибьютор Xiaomi или продавец, у которого вы приобрели продукт. Если у вас возникли какие-либо вопросы, обратитесь к соответствующему лицу в компании Xiaomi.

Instrukcje dotyczące bezpieczeństwa

Przed rozpoczęciem korzystania z produktu należy dokładnie zapoznać się z niniejszą instrukcją i zachować ją na przyszłość.

Ten produkt jest przeznaczony wyłącznie do czyszczenia podłóg w warunkach domowych. Nie należy używać go na zewnątrz, na powierzchniach innych niż podłogi ani w obiektach handlowych lub przemysłowych.

Ograniczenia dotyczące eksploatacji

- Ten produkt może być używany przez dzieci w wieku powyżej 8 lat oraz osoby o ograniczonych zdolnościach ruchowych, postrzegania lub umysłowych, a także przez osoby bez doświadczenia ze sprzętem bądź z brakiem wiedzy na jego temat, jeśli odbywa się to pod nadzorem lub zgodnie z instrukcją użytkowania sprzętu w bezpieczny sposób i ze zrozumieniem występujących zagrożeń. Dzieci nie powinny bawić się urządzeniem. Czyszczenie i konserwacja nie mogą być przeprowadzane przez dzieci bez nadzoru.
- To urządzenie zawiera akumulator, który może być wymieniany jedynie przez wykwalifikowane osoby.
- Szczoteczkę do czyszczenia należy trzymać poza zasięgiem dzieci.
- Włosy, luźne elementy odzieży, palce i inne części ciała należy trzymać z dala od otworów i ruchomych części.
- Nie używać odkurzacza do czyszczenia żadnych palnych substancji.
- Przed przystąpieniem do czyszczenia lub konserwacji należy sprawdzić, czy odkurzacz jest wyłączony, a zasilanie odłączone.

- Ten odkurzacz służy do czyszczenia podłóg tylko w środowisku domowym. Nie należy używać go na zewnątrz, w tym na otwartych balkonach lub powierzchni, która nie jest podłogą, np. na sofie, ani w środowisku komercyjnym czy przemysłowym.
- Nie używać odkurzacza w środowisku zawieszonym nad poziomem gruntu, takim jak antresola, otwarty balkon lub na górze mebli, bez zabezpieczenia.
- Nie używać odkurzacza w temperaturze powyżej 35°C ani poniżej 0°C, a także na podłogach, na których znajdują się płyny lub lepkie substancje.
- Przed użyciem odkurzacza podnieść z podłogi wszelkie kable, aby zapobiec ich przemieszczaniu podczas czyszczenia. Urządzenie przejeżdżające przez kable zasilające może spowodować niebezpieczeństwo.
- Usunąć delikatne lub luźne przedmioty z podłogi, takie jak wazon y lub plastikowe torby, aby zapobiec zablokowaniu się odkurzacza lub zderzeniu się go z przeszkodami i powodowaniu uszkodzeń.
- Nie wolno umieszczać dzieci, zwierząt domowych ani żadnych przedmiotów na odkurzaczu, niezależnie od tego, czy jest on nieruchomy, czy się porusza.
- Nie korzystać z funkcji mycia na mokro na dywanach. Dywan można czyścić w trybie odkurzania.
- Nie używać odkurzacza do usuwania twardych lub ostrych przedmiotów, np. materiałów budowlanych, szkła i gwoździ.

- Nie spryskiwać odkurzacza żadnym płynem.
- Przed ponownym zamontowaniem pojemnika na kurz należy się upewnić, że pojemnik jest całkiem suchy.
- Nie kłaść odkurzacza do góry nogami.
- Tego produktu należy używać wyłącznie zgodnie z instrukcją obsługi. Użytkownicy są odpowiedzialni za wszelkie straty lub szkody wynikające z niewłaściwego użytkowania tego produktu.
- Szczegółową elektroniczną instrukcję obsługi można znaleźć na stronie www.mi.com/global/service/userguide

Akumulator i ładowanie

- OSTRZEŻENIE: używać wyłącznie zasilacza dostarczonego z tym urządzeniem.
- OSTRZEŻENIE: do ładowania akumulatora należy używać wyłącznie odłączanego zasilacza dostarczonego wraz z urządzeniem.
- Urządzenie należy stosować wyłącznie z zasilaczem zawartym w zestawie.
- Nie wystawiać urządzenia ani akumulatora na działanie nadmiernej temperatury.
- Należy pamiętać o ryzyku, jakie stwarzają zaciski urządzenia zasilanego akumulatorowo lub o ryzyku zwarcia w zaciskach akumulatora spowodowanego metalowymi obiektami.
- Urządzenia należy używać wyłącznie z zasilaczem <AY24CA-AF2000602-EU>.
- Nie podejmować samodzielnych prób rozbierania, naprawy ani modyfikowania akumulatora lub stacji ładującej.

- Nie stawiać stacji ładującej obok źródła ciepła.
- Styków ładowania stacji ładującej nie należy czyścić moką ściereczką ani mokrymi rękami.
- Jeżeli odkurzacz nie będzie używany przez dłuższy czas, należy w pełni naładować akumulator, a następnie wyłączyć odkurzacz i przechowywać go w chłodnym i suchym miejscu. Odkurzacz należy ładować przynajmniej co 3 miesiące, aby uniknąć nadmiernego rozładowania akumulatora.
- Akumulator litowo-jonowy zawiera substancje niebezpieczne dla środowiska. Przed utylizacją odkurzacza należy najpierw wyjąć akumulator, a następnie zutylizować go lub poddać recyklingowi zgodnie z lokalnymi normami i przepisami prawa w kraju lub regionie, w którym jest używany.
- Przed zutylizowaniem urządzenia należy wyjąć z niego akumulator.
- Podczas wyjmowania akumulatora urządzenie musi być odłączone od sieci zasilającej.
- Akumulator należy zutylizować w sposób bezpieczny.
- Przy wyjmowaniu akumulatora należy uważać, aby go nie uszkodzić, ponieważ grozi to zwarciem lub wyciekami płynu. Jeśli z akumulatora wycieka płyn, należy uważać, aby nie doszło do kontaktu ze skórą ani ubraniami i natychmiast wytrzeć płyn suchą ściereczką. Następnie wysłij akumulator do odpowiedniego zakładu recyklingu lub do punktu serwisowego w celu właściwej utylizacji.

- Przed wyjęciem akumulatora z produktu najlepiej wykorzystać go aż do rozładowania i upewnić się, że produkt jest odłączony od zasilania.
 - 1) Odkręć śrubę u dołu i zdejmij pokrywę.
 - 2) Odłącz złącze akumulatora i wyjmij akumulator. Aby uniknąć obrażeń, należy uważać, aby nie uszkodzić komory akumulatora.
 - 3) Akumulatory oddawaj do utylizacji firmie zajmującej się recyklingiem odpadów.

Przegląd produktu

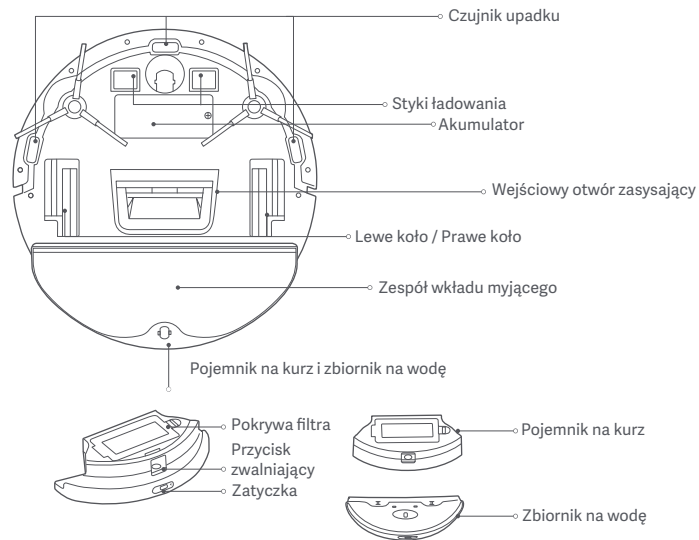
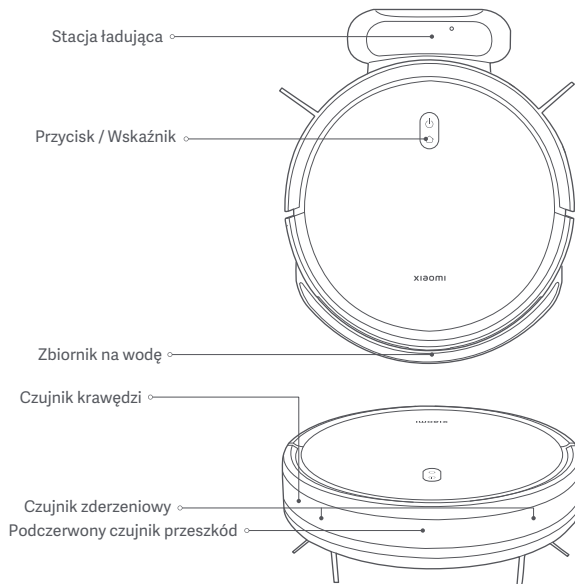

Naciśnij i przytrzymaj przez 3 sekundy, aby włączyć lub wyłączyć

Naciśnij, aby rozpocząć lub wstrzymać czyszczenie

Naciśnij, aby rozpocząć lub zakończyć dokowanie w trybie oczekiwania

Naciśnij, aby wstrzymać czyszczenie

Opis statusu wskaźnika

Biały

Pulsujące światło białe

Migające światło białe

Wył.

Żółty

Migające światło żółte

Migające światło niebieskie

Włączony / Działa normalnie / Ładowanie zakończone / Tryb oczekiwania

Ładowanie (poziom naładowania akumulatora $\geq 30\%$) / Włączanie

Powrót w celu naładowania / Resetowanie systemu

Wyłączony / W trybie uśpienia

Brak połączenia z Wi-Fi

Resetowanie połączenia Wi-Fi / Błąd

Aktualizacja oprogramowania układowego / Łączenie z siecią

Przed użyciem

Zdejmowanie pasków ochronnych i instalacja

Przed użyciem odkurzacza należy usunąć paski ochronne z obu stron.

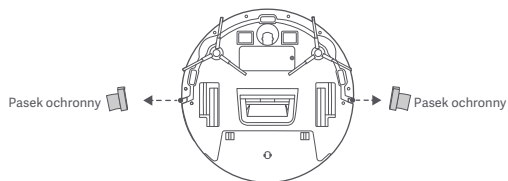

Ładowanie

Usuń folię ochronną ze stacji ładującej. Umieść stację ładującą przy ścianie, a następnie podłącz ją do źródła zasilania. Następnie umieść odkurzacza w stacji ładującej, aby go naładować.

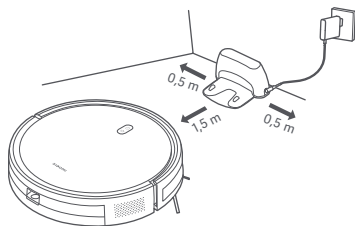

OSTRZEŻENIA:

- Nie umieszczaj stacji ładującej w miejscu bezpośredniego działania promieni słonecznych.
- Nie umieszczaj żadnych przedmiotów w odległości do 0,5 m po lewej i prawej stronie ani w odległości do 1,5 m z przodu stacji ładującej.
- Zaleca się pełne naładowanie odkurzacza przed pierwszym użyciem, aby zachować optymalną wydajność akumulatora i zmaksymalizować okres jego eksploatacji.
- Odkurzacza włączy się automatycznie, gdy znajdzie się w stacji ładującej, i nie można go wyłączyć podczas ładowania.

Łączenie z aplikacją Mi Home/Xiaomi Home

Ten produkt obsługuje aplikację Mi Home/Xiaomi Home*. Używaj aplikacji Mi Home/Xiaomi Home do sterowania urządzeniem i obsługi innych inteligentnych urządzeń domowych.

Zeskanuj kod QR, aby pobrać i zainstalować aplikację. Jeśli aplikacja jest już zainstalowana, nastąpi przekierowanie do strony konfiguracji połączenia. Aby pobrać i zainstalować aplikację, możesz też wyszukać nazwę „Mi Home/Xiaomi Home” w sklepie z aplikacjami.



D515505B



Otwórz aplikację Mi Home/Xiaomi Home, naciśnij przycisk „+” w prawym górnym rogu ekranu i wykonaj polecenia, aby dodać urządzenie.

* Nazwa aplikacji Xiaomi Home obowiązuje w Europie (za wyjątkiem Rosji). Nazwa aplikacji wyświetlana w urządzeniu użytkownika jest obowiązująca.

Uwaga:

- Wersja aplikacji mogła zostać uaktualniona. Wykonuj instrukcje bieżącej wersji aplikacji.

Resetowanie połączenia Wi-Fi

Gdy odkurzacza jest włączony, naciśnij przycisk  oraz  i przytrzymaj je przez siedem sekund. Wyemitowanie komunikatu głosowego oznacza, że połączenie Wi-Fi zostało zresetowane.

Resetowanie systemu

Naciśnij i przytrzymaj przycisk  przez 7 sekund, aż słyszalny będzie sygnał dźwiękowy. Następnie naciśnij i przytrzymaj ten sam przycisk przez 7 sekund, aż słyszalne będą trzy sygnały dźwiękowe, a odkurzacza uruchomi się ponownie. Tym samym ustawienia, takie jak połączenie sieciowe i zaplanowane czyszczenie, zostaną usunięte.

Jak używać

Rozpoczęcie odkurzania i mycia na mokro

1. Wyjmij zbiornik na wodę. Otwórz zatyczkę i napełnij zbiornik czystą wodą. Następnie włóż zatyczkę z powrotem.



OSTRZEŻENIA:

- Nie dodawać żadnej substancji oprócz czystej wody.
- Funkcje odkurzacza są testowane, zanim opuści on fabrykę, dlatego w urządzeniu mogą znajdować się resztki wody. Jest to zjawisko normalne.

2. Przed skorzystaniem z funkcji odkurzania i mycia na mokro zmoć i wyjmij wkład myjący. Następnie włóż wkład myjący do zagłębienia na spodzie zbiornika na wodę i przymocuj solidnie wkład myjący do rzepa na zbiorniku na wodę. Po założeniu wkładu myjącego wyrównaj i wsuń zatrzaski na zbiorniku na wodę do otworów w pojemniku na kurz. Dźwięk kliknięcia oznacza, że zbiornik na wodę został odpowiednio zamocowany.

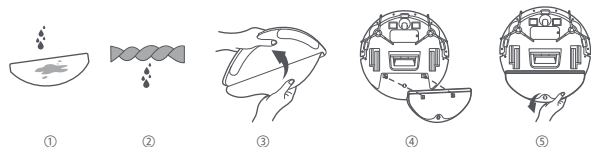

3. Naciśnij przycisk , aby rozpocząć odkurzanie i mycie na mokro po ukończeniu instalacji.

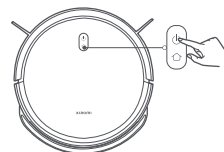

4. Po zakończeniu odkurzania i mycia na mokro wylej jak najszybciej pozostałą wodę ze zbiornika na wodę. Następnie wyczyść i wysusz na powietrzu wkład myjący, aby zapobiec powstawaniu nieprzyjemnego zapachu i pleśni.



Uwaga: zbiornik na wodę oraz wkład myjący można pominąć, jeżeli używa się tylko funkcji odkurzania.

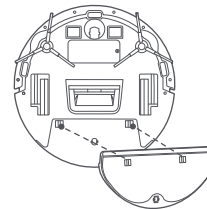

Wstrzymywanie

Gdy odkurzacz działa, naciśnij dowolny przycisk, aby wstrzymać jego pracę. Aby wznowić czyszczenie, naciśnij przycisk .

Uwaga: po wstrzymaniu lub po dziesięciu minutach trybu oczekiwania odkurzacz przejdzie do trybu uśpienia. Aby go wybudzić, naciśnij dowolny przycisk.

Czyszczenie pojemnika na kurz

Naciśnij przycisk zwalniania pojemnika na kurz, aby wyjąć pojemnik na kurz, a następnie otwórz go, aby usunąć zawartość.

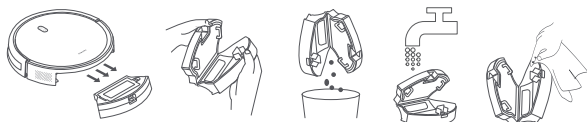

Uwaga: po umyciu pojemnika na kurz należy go wytrzeć do sucha. Nie należy wystawiać go na bezpośrednie działanie światła słonecznego przez dłuższy czas.



Dolewanie wody lub czyszczenie wkładu myjącego

Naciśnij dowolny przycisk, aby wstrzymać pracę odkurzacza. Wyjmij zbiornik na wodę, aby dolać wodę lub wyczyścić wkład myjący, a następnie włóż z powrotem zbiornik na wodę i pojemnik na kurz. Naciśnij przycisk , aby wznowić odkurzanie i mycie na mokro.

Dokowanie i ładowanie

Podczas działania odkurzacza naciśnij przycisk , aby wstrzymać zadanie, i ponownie naciśnij przycisk , aby skierować odkurzacz z powrotem do stacji ładującej w celu naładowania.

Gdy odkurzacz jest w trybie oczekiwania i nie jest podłączony do stacji ładującej, naciśnij przycisk , aby wysłać odkurzacz z powrotem do stacji ładującej w celu naładowania. Gdy zadanie zostanie ukończone albo gdy poziom naładowania akumulatora jest zbyt niski, odkurzacz automatycznie wraca do stacji ładującej w celu naładowania.

Tryb DND

W trybie DND („nie przeszkadzać”) odkurzacz nie wykonuje planowanego sprzątania, a wskaźnik wyłącza się po minucie ładowania. Tryb DND można włączyć lub wyłączyć w aplikacji.

Uwaga: więcej funkcji jest dostępnych w aplikacji.

Uwaga: podczas pierwszego korzystania z odkurzacza zaleca się podążanie za nim i usuwanie przeszkód z podłogi. Jeśli istnieje ryzyko utknięcia odkurzacza lub zarysowania przez niego powierzchni mebli w niektórych obszarach, można ustawić fizyczne bariery, które zapobiegną przedostawaniu się odkurzacza do tych obszarów.

Dbanie o urządzenie i konserwacja

Szczotka boczna

1. Odkręć śrubokrętem szczotki boczne.

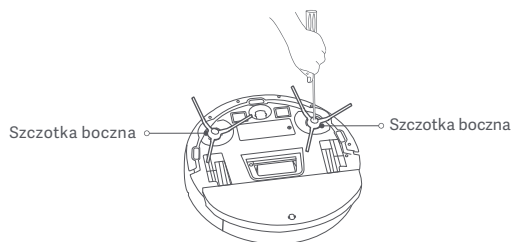

Uwagi:

- Informacje dotyczące regularnego czyszczenia zbiornika na wodę i pojemnika na kurz można znaleźć na ich etykietach.
- Zaleca się czyszczenie czujników i styków ładowania ściereczką co trzy miesiące.
- Aby czyszczenie było skuteczne, należy korzystać z informacji o konserwacji i wymianie podanych w poniższej tabeli.

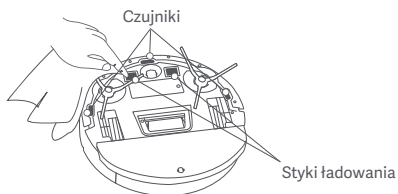

2. Wyczyść szczotki boczne szczoteczką do czyszczenia.

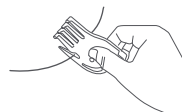

Przetnij włosy



Usuń kurz i inne zabrudzenia

Elementy składowe	Częstotliwość konserwacji	Częstotliwość wymiany
Szczotka boczna	Co dwa tygodnie	Co 3-6 miesięcy
Filtr	Co tydzień	Co 3-6 miesięcy
Wkład myjący	Po każdym użyciu	Co 3-6 miesięcy (lub w przypadku zużycia)

Dane techniczne

Odkurzacz

Nazwa	Odkurzacz automatyczny
Model	C108
Napięcie znamionowe	14,4 V ⁼⁼⁼
Moc znamionowa	25 W
Napięcie ładowania	20 V ⁼⁼⁼
Wymiary produktu	φ 300 × 70 mm
Pojemność akumulatora	2500 mAh (pojemność nominalna) 2600 mAh (pojemność nominalna)
Masa netto	2,6 kg
Łączność bezprzewodowa	Wi-Fi IEEE 802.11 b/g/n 2,4 GHz BLE5.0
Częstotliwość robocza	2402–2480 MHz
Maksymalna moc wyjściowa	< 20 dBm

W normalnych warunkach użytkowania to urządzenie powinno znajdować się w odległości 20 cm od anteny i ciała użytkownika.

Stacja ładowująca

Model	CDZC108
Wejście znamionowe	20 V ⁼⁼⁼ 0,6 A
Wyjście znamionowe	20 V ⁼⁼⁼ 0,6 A
Wymiary produktu	170 × 134 × 82,5 mm

Zasilacz

Opublikowane informacje	Wartość i dokładność	Jednostka
Producent	Dongguan AOYUAN Electronics Technology Co., Ltd.	-
Identyfikator modelu	AY24CA-AF2000602-EU	-
Napięcie wejściowe	100–240	V~
Częstotliwość wejściowa AC	50/60	Hz
Napięcie wyjściowe	20,0	V ⁼⁼⁼
Prąd wyjściowy	0,6	A
Moc wyjściowa	12,0	W
Średnia sprawność podczas pracy	82,96	%
Zużycie Mocy bez obciążenia	0,10	W

Informacje dotyczące zgodności z przepisami

Deklaracja zgodności UE



Niniejszym firma Xiaomi Communications Co., Ltd. oświadcza, że urządzenie radiowe typu C108 jest zgodne z dyrektywą 2014/53/UE. Pełny tekst deklaracji zgodności UE jest dostępny na następującej stronie internetowej:
<http://www.mi.com/global/service/support/declaration.html>

Informacje dotyczące utylizacji i recyklingu WEEE



Wszystkie produkty oznaczone tym symbolem są uznane za odpady sprzętu elektrycznego i elektronicznego (WEEE zgodnie z Dyrektywą 2012/19/UE) i nie mogą być wyrzucane po zakończeniu okresu użytkowania wraz z innymi odpadami. W celu ochrony zdrowia ludzi oraz środowiska naturalnego należy przekazać zużyty sprzęt do wyznaczonego punktu utylizacji wyznaczonego przez instytucje rządowe lub lokalne. Prawidłowe usunięcie zużytego produktu pomaga w zapobieganiu potencjalnym negatywnym skutkom oddziaływania na środowisko naturalne i zdrowie ludzi. Więcej informacji można uzyskać w urzędzie lokalnym lub od instalatora.

GWARANCJA

NINIEJSZA GWARANCJA NADAJE UŻYTKOWNIKOWI OKREŚLONE PRAWA, LECZ MOGĄ MU PRZYSŁUGIWAĆ RÓWNIEŻ INNE PRAWA PRZEWDZIANE PRAWEM DANEGO KRAJU, OKRĘGU ADMINISTRACYJNEGO LUB STANU. PONADTO W NIEKTÓRYCH KRAJACH, OKRĘGACH ADMINISTRACYJNYCH LUB STANACH PRAWO KONSUMENCKIE MOŻE PRZEWDYWAĆ MINIMALNY OKRES GWARANCJI. WSZELKIE WYKLUCZENIA, OGRANICZENIA LUB ZAWIESZENIA PRAW PRZYSŁUGUJĄCYCH UŻYTKOWNIKOWI, NA JAKIE POWOŁUJE SIĘ FIRMA XIAOMI, NASTĘPUJĄ WYŁĄCZNIE W ZAKRESIE DOZWOLONYM PRZEZ OBOWIĄZUJĄCE PRAWO. W CELU DOKŁADNEGO ZROZUMIENIA SWOICH PRAW ZACHĘCAMY DO ZAPOZNANIA SIĘ Z PRAWEM SWOJEGO KRAJU, OKRĘGU ADMINISTRACYJNEGO LUB STANU.

1. OGRANICZONA GWARANCJA NA PRODUKT

Firma Xiaomi gwarantuje, że Produkty są wolne od wad materiałowych i wykonawczych w normalnych warunkach użytkowania i podczas użytkowania zgodnie z właściwą instrukcją obsługi Produktu, przez Okres Gwarancji.

Okres obowiązywania i warunki rękojmi są określone w odpowiednich przepisach lokalnych. Więcej informacji na temat korzyści wynikających z gwarancji konsumenckiej można znaleźć na oficjalnej stronie firmy Xiaomi <https://www.mi.com/global/support/warranty>.

Firma Xiaomi gwarantuje pierwotnemu nabywcy, że przy normalnym użytkowaniu Produkt będzie wolny od wad materiałowych i produkcyjnych przez wyżej wymieniony okres.

Firma Xiaomi nie gwarantuje, że działanie Produktu będzie nieprzerwane lub wolne od błędów.

Firma Xiaomi nie ponosi odpowiedzialności za szkody spowodowane nieprzestrzeganiem instrukcji dotyczących użytkowania Produktu.

2. FORMY ZADOŚĆCZYNIENIA

W przypadku stwierdzenia wady urządzenia i otrzymania przez firmę Xiaomi ważnego roszczenia w Okresie Gwarancji firma Xiaomi (1) naprawi produkt bezpłatnie, (2) wymieni produkt lub (3) zwróci koszt Produktu, z wyłączeniem ewentualnych opłat z tytułu wysyłki.

3. JAK SKORZYSTAĆ Z GWARANCJI

Aby skorzystać z gwarancji, należy dostarczyć Produkt na adres podany przez firmę Xiaomi w opakowaniu oryginalnym bądź podobnym, które zapewni Produktowi taki sam poziom ochrony. Przed skorzystaniem z gwarancji firma Xiaomi może (w zakresie dozwolonym przez obowiązujące prawo) zażądać dostarczenia dowodu zakupu i/lub dokonania rejestracji Produktu.

4. WYŁĄCZENIA I OGRANICZENIA

O ile firma Xiaomi nie postanowi inaczej, niniejsza Ograniczona Gwarancja dotyczy wyłącznie Produktu wytworzonego przez firmę Xiaomi lub na jej rzecz, oznaczonego znakami towarowymi, nazwą handlową lub logo „Xiaomi” lub „Mi”.

Ograniczona Gwarancja nie dotyczy (a) Szkód spowodowanych działaniem natury lub siły wyższej, np. uderzeniem pioruna, tornadem, powodzią, pożarem, trzęsieniem ziemi lub innymi czynnikami zewnętrznymi; (b) Zaniedbań; (c) Wykorzystania w celach komercyjnych; (d) Modyfikacji dowolnej części Produktu; (e) Szkód związanych z używaniem Produktu w połączeniu z produktami niebędącymi produktami firmy Xiaomi; (f) Szkód powstałych wskutek wypadku, niewłaściwego lub nieprawidłowego używania; (g) Szkód spowodowanych korzystaniem z Produktu w zakresie wykraczającym poza dozwolone lub zamierzone zastosowanie opisane przez firmę Xiaomi lub wskutek zastosowania niewłaściwego napięcia lub zasilania; (h) Szkód spowodowanych przez usługę serwisową (w tym ulepszenia i rozszerzenia) wykonaną przez osobę niebędącą przedstawicielem firmy Xiaomi.

Obowiązkiem użytkownika jest tworzenie kopii zapasowych wszelkich danych, oprogramowania lub innych materiałów przechowywanych lub zapisanych w produkcie. Istnieje możliwość, że podczas serwisowania dane, oprogramowanie lub inne materiały znajdujące się w urządzeniu zostaną utracone lub zreformатовane, a firma Xiaomi nie ponosi odpowiedzialności za takie uszkodzenie lub utratę.

Żaden sprzedawca, agent ani pracownik firmy Xiaomi nie jest upoważniony do dokonywania jakichkolwiek modyfikacji, przedłużania ani uzupełniania niniejszej Ograniczonej Gwarancji. Jeśli jakkolwiek warunek zostanie uznany za niezgodny z prawem lub niemożliwy do wyegzekwowania, nie ma to wpływu na legalność ani wykonalność pozostałych postanowień.

Usługi posprzedażne ograniczają się do kraju lub regionu, w którym dokonano pierwotnego zakupu, chyba że obowiązujące prawo zabrania nałożenia takiego ograniczenia lub firma Xiaomi złożyła w tym zakresie inne zobowiązanie. Produkty, które nie zostały sprowadzone i/lub nie zostały wyprodukowane przez firmę Xiaomi i/lub nie zostały nabyte od firmy Xiaomi lub oficjalnego sprzedawcy firmy Xiaomi, nie są objęte niniejszymi gwarancjami. Zgodnie z obowiązującym prawem użytkownikowi mogą przysługiwać gwarancje udzielone przez nieoficjalnego sprzedawcę, który sprzedał dany produkt. Dlatego firma Xiaomi zachęca do skontaktowania się ze sprzedawcą, u którego zakupiono produkt. Niniejsze gwarancje nie mają zastosowania w Hongkongu i Tajwanie.

5. GWARANCJE DOROZUMIANE

Z wyjątkiem przypadków, w których jest to zakazane przez obowiązujące prawo, okres obowiązywania wszystkich dorozumianych gwarancji (w tym gwarancji przydatności handlowej i przydatności do określonego celu) jest ograniczony do maksymalnego okresu obowiązywania tej ograniczonej gwarancji. Niektóre jurysdykcje nie zezwalają na ograniczenie okresu obowiązywania gwarancji dorozumianej, w związku z czym powyższe ograniczenie nie będzie mieć w takich przypadkach zastosowania.

6. OGRANICZENIE ODPOWIEDZIALNOŚCI Z TYTUŁU SZKÓD

W zakresie, w jakim nie zakazuje tego obowiązujące prawo, firma Xiaomi nie ponosi odpowiedzialności za szkody spowodowane przez wypadek, pośrednie, szczególne lub wtórne, w tym między innymi za utratę zysków, dochodów lub danych, szkody wynikające z jakiegokolwiek naruszenia wyraźnej lub dorozumianej gwarancji lub warunku, bądź szkody wynikające z jakiegokolwiek innej teorii prawnej, nawet jeśli firmę Xiaomi poinformowano o możliwości wystąpienia takich szkód. Niektóre jurysdykcje nie zezwalają na wyłączenie lub ograniczenie odpowiedzialności z tytułu szkód szczególnych, pośrednich lub wtórnych, w związku z czym powyższe ograniczenie lub wyłączenie może nie mieć zastosowania do danego użytkownika.

7. KONTAKT Z FIRMĄ XIAOMI

Klientów zachęca się do odwiedzenia strony <https://www.mi.com/global/support/warranty> Osobą kontaktową w zakresie obsługi posprzedażnej może być dowolna osoba w autoryzowanej sieci serwisowej Xiaomi, autoryzowany dystrybutor Xiaomi lub ostateczny sprzedawca, który sprzedał produkt użytkownikowi. W przypadku wątpliwości należy skontaktować się z odpowiednią osobą wskazaną przez firmę Xiaomi.

Sicherheitshinweise

Lesen Sie diese Bedienungsanleitung vor der Verwendung sorgfältig durch und bewahren Sie sie auf, um zukünftig die Informationen nachlesen zu können.

Dieses Produkt ist nur für die Reinigung von Böden im Wohnumfeld vorgesehen. Es darf nicht im Außenbereich, auf anderen Oberflächen als Fußböden oder in gewerblichen oder industriellen Umgebungen eingesetzt werden.

Nutzungseinschränkungen

- Dieses Gerät ist für Kinder ab einem Alter von 8 Jahren und Personen geeignet, die körperlich, sensorisch oder geistig behindert sind oder nicht über ausreichend Erfahrung oder Kenntnisse verfügen, wenn sie eine Beaufsichtigung oder Anweisung zur sicheren Nutzung des Geräts erhalten haben und wissen, welche Gefahren auftreten können. Kinder dürfen nicht mit dem Gerät spielen. Die Reinigung und Benutzerwartung dürfen nicht von Kindern ohne Aufsicht durchgeführt werden.
- Dieses Gerät enthält Batterien, die nur von Fachpersonal ausgewechselt werden dürfen.
- Halten Sie die Reinigungsbürste von Kindern fern.
- Halten Sie Ihre Haare, lose Kleidung, Finger und sämtliche anderen Körperteile von den Öffnungen und beweglichen Teilen fern.
- Benutzen Sie den Roboterstaubsauger nicht zum Entfernen brennender Substanzen.
- Achten Sie darauf, dass der Roboterstaubsauger ausgeschaltet und vom Netz getrennt ist, bevor Sie Reinigungs- oder Wartungsarbeiten durchführen.

- Dieser Roboterstaubsauger ist nur für die Reinigung von Böden im Wohnumfeld vorgesehen. Benutzen Sie ihn nicht im Außenbereich, zum Beispiel auf dem Balkon, oder auf anderen Flächen als Fußböden, wie z. B. einem Sofa, oder im gewerblichen oder industriellen Bereich.
- Benutzen Sie den Roboterstaubsauger nicht in einer über dem Boden liegenden Ebene, wie auf Dachböden, offenen Balkonen oder Möbeln, es sei denn, es ist eine Schutzbarriere vorhanden.
- Benutzen Sie den Roboterstaubsauger nicht in Umgebungen, in denen die Temperaturen über 35 °C oder unter 0 °C liegen, und auch nicht auf Böden mit Flüssigkeiten oder klebrigen Substanzen.
- Heben Sie Kabel vom Boden auf, bevor Sie den Roboterstaubsauger benutzen, um zu verhindern, dass diese während der Reinigung mitgezogen werden. Es können Gefahren entstehen, wenn das Gerät über das Stromkabel fährt.
- Heben Sie zerbrechliche oder lose Gegenstände vom Boden auf, beispielsweise Vasen oder Plastiktüten, um zu verhindern, dass der Roboterstaubsauger behindert wird oder gegen diese läuft und Schaden verursacht werden.
- Kinder, Haustiere oder Gegenstände dürfen weder auf dem stillstehenden noch dem sich bewegenden Roboterstaubsauger positioniert werden.
- Verwenden Sie die Wischfunktion nicht auf dem Teppich. Der Teppich kann im Saugen-Modus gereinigt werden.
- Achten Sie darauf, dass der Roboterstaubsauger keine harten oder spitzen Gegenstände wie z. B. Baumaterial, Glas und Nägel aufsaugen kann.

- Sprühen Sie keine Flüssigkeiten in den Roboterstaubsauger.
- Vergewissern Sie sich vor dem Wiedereinbau, dass der Staubbehälter gründlich getrocknet ist.
- Stellen Sie den Roboterstaubsauger nicht auf den Kopf.
- Halten Sie sich an die Anweisungen in der Bedienungsanleitung. Für Verluste und Schäden, die durch unsachgemäßen Gebrauch entstehen, wird keine Garantie übernommen.
- Eine detaillierte elektronische Bedienungsanleitung finden Sie unter www.mi.com/global/service/userguide

Akkus und Ladung





- **WARNUNG:** Verwenden Sie nur das Netzteil, das mit diesem Gerät geliefert wird.
- **WARNUNG:** Zum Aufladen des Akkus darf ausschließlich das im Lieferumfang dieses Geräts enthaltene abnehmbare Netzteil verwendet werden.
- Das Gerät darf nur mit dem mitgelieferten Netzteil verwendet werden.
- Setzen Sie das Gerät oder den Akku keinen übermäßigen Temperaturen aus.
- Seien Sie sich des Risikos bewusst, dass die Klemmen des akkubetriebenen Geräts oder des Akkus durch Metallgegenstände kurzgeschlossen werden können.
- Bitte nur mit <AY24CA-AF2000602-EU> Netzteil verwenden.
- Sie dürfen den Akku und die Ladestation nicht zerlegen, reparieren oder modifizieren.

- Platzieren Sie die Ladestation nicht in der Nähe von Wärmequellen.
- Verwenden Sie kein nasses Tuch und keine nassen Hände, um die Ladekontakte der Ladestation abzuwischen oder zu reinigen.
- Wenn der Roboterstaubsauger längere Zeit nicht benutzt wird, laden Sie ihn vollständig auf, schalten Sie ihn aus, und lagern Sie ihn an einem kühlen und trockenen Ort. Laden Sie den Roboterstaubsauger mindestens einmal alle 3 Monate auf, um eine Tiefentladung des Akkus zu vermeiden.
- Der Lithium-Ionen-Akku enthält umweltgefährdende Stoffe. Bevor der Roboterstaubsauger entsorgt wird, muss zunächst der Akkupack entfernt werden. Anschließend muss in Übereinstimmung mit den lokalen Gesetzen und Vorschriften des Landes oder der Region, in dem er benutzt wurde, eine Entsorgung oder Wiederverwertung stattfinden.
- Der Akku muss aus dem Gerät entfernt werden, bevor es entsorgt wird.
- Das Gerät muss von der Netzstromversorgung getrennt werden, bevor der Akku entfernt wird.
- Der Akku muss sicher entsorgt werden.
- Beschädigen Sie den Akku nicht, wenn Sie ihn herausnehmen, um Kurzschlüsse oder das Auslaufen von Flüssigkeit zu vermeiden. Wenn der Akku ausläuft, achten Sie darauf, dass die Flüssigkeit nicht mit Ihrer Haut oder Kleidung in Berührung kommt, und wischen Sie die Flüssigkeit sofort mit einem trockenen Tuch ab. Senden Sie den Akku dann zur ordnungsgemäßen Entsorgung an eine geeignete Recyclingeinrichtung oder an das entsprechende Kundendienstteam.

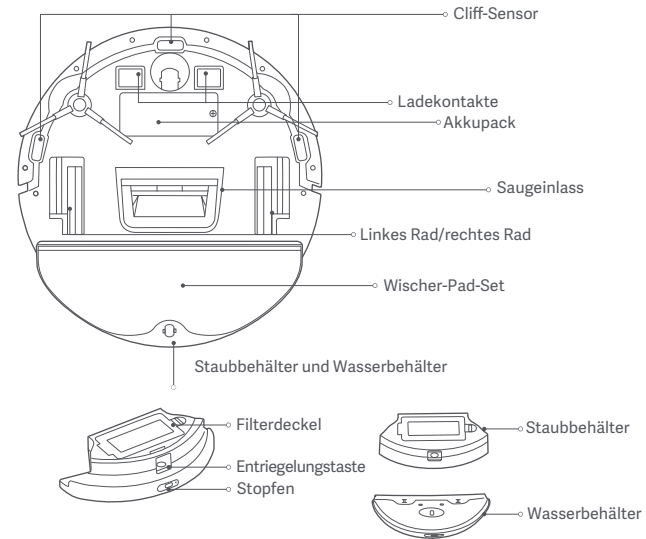
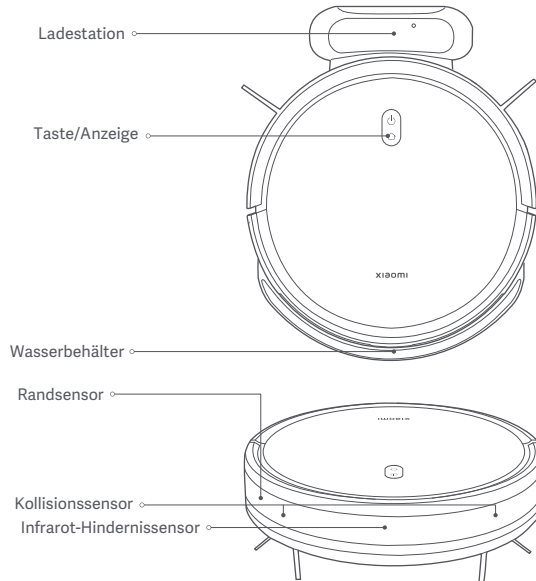
- Bevor Sie Akkus aus dem Produkt entfernen, sollten Sie die Akkus zunächst entleeren und sich vergewissern, dass das Produkt vom Stromnetz getrennt ist.
 - 1). Entfernen Sie die Schraube an der Unterseite und nehmen Sie die Abdeckung ab.
 - 2). Ziehen Sie den Akkustecker ab und entfernen Sie dann die Akkus. Beschädigen Sie das Akkugehäuse nicht, um Verletzungen zu vermeiden.
 - 3). Geben Sie die Akkus zum professionellen Recycling.

Produktübersicht



-  Zum Ein- und Ausschalten 3 Sekunden lang gedrückt halten.
-  Drücken, um die Reinigung zu starten oder anzuhalten
-  Drücken, um den Andockvorgang im Standby-Modus zu starten oder zu beenden.
-  Drücken, um die Reinigung anzuhalten

Beschreibungen des Anzeige-Status

Weiß	Eingeschaltet/Funktioniert normal/Ladevorgang abgeschlossen/Standby
Langsam weiß blinkend	Wird geladen (Akkustand $\geq 30\%$)/Einschalten wird ausgeführt
Weiß blinkend	Rückkehr zum Aufladen/Zurücksetzen des Systems
Aus	Ausgeschaltet/Im Ruhezustand
Gelb	WLAN getrennt
Gelb blinkend	Zurücksetzen von WLAN/Fehler
Blau blinkend	Aktualisierung der Firmware/Verbindung zum Netzwerk

Vor der Verwendung

Ausbau und Installation

Entfernen Sie die Schutzstreifen von beiden Seiten des Roboterstaubsaugers.

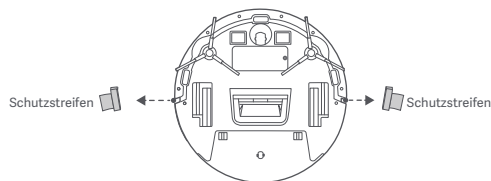

Laden

Entfernen Sie die Schutzfolie von der Ladestation. Stellen Sie die Ladestation an einer Wand auf und schließen Sie sie an eine Steckdose an. Positionieren Sie dann den Roboterstaubsauger an der Ladestation, um diesen aufzuladen.

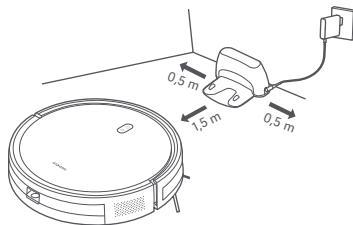

VORSICHTSMABNAHMEN:

- Stellen Sie die Ladestation nicht an einer Stelle mit direkter Sonneneinstrahlung auf.
- Bitte achten Sie darauf, dass innerhalb von 0,5 m links und rechts und innerhalb von 1,5 m vor der Ladestation keine Gegenstände abgestellt werden.
- Es wird empfohlen, den Roboterstaubsauger vor der ersten Verwendung vollständig aufzuladen, um die optimale Akkuleistung zu erhalten und die Lebensdauer des Akkus zu maximieren.
- Der Roboterstaubsauger schaltet sich automatisch ein, wenn er sich in der Ladestation befindet. Während des Ladens kann er nicht ausgeschaltet werden.

Verbinden mit der Mi Home-/Xiaomi Home-App

Dieses Produkt funktioniert mit der Mi Home-/Xiaomi Home-App*. Verwenden Sie die Mi Home-/Xiaomi Home-App für die Steuerung Ihres Geräts und für die Interaktion mit anderen Smart Home-Geräten.

Scannen Sie den QR-Code, um die App herunterzuladen und zu installieren. Ist die App bereits installiert, werden Sie zur Verbindungseinrichtungs-Seite weitergeleitet. Sie können aber auch im App Store nach „Mi Home/Xiaomi Home“ suchen, um die App herunterzuladen und zu installieren.



D515505B

Öffnen Sie die Mi Home-/Xiaomi Home-App, tippen Sie auf das „+“ oben rechts und befolgen Sie die Anweisungen auf dem Bildschirm, um Ihr Gerät hinzuzufügen.

* In Europa (außer in Russland) wird die App unter dem Namen Xiaomi Home-App geführt. Der auf Ihrem Gerät angezeigte Name der App sollte standardmäßig verwendet werden.

Hinweis:

- Die Version der App wurde möglicherweise aktualisiert. Befolgen Sie bitte die Anweisungen zur aktuellen App-Version.

Zurücksetzen von WLAN

Halten Sie bei eingeschaltetem Roboterstaubsauger die Tasten und sieben Sekunden lang gedrückt. Wenn Sie eine Sprachmitteilung hören, ist das WLAN erfolgreich zurückgesetzt.

Zurücksetzen des Systems

Drücken und halten Sie die Taste 7 Sekunden lang gedrückt, bis Sie einen Signalton hören. Halten Sie dann dieselbe Taste 7 Sekunden lang gedrückt, bis Sie drei Pieptöne hören, und der Roboterstaubsauger startet neu. Gleichzeitig werden Einstellungen wie die Netzwerkverbindung und die geplante Reinigung aufgeräumt.

Verwendung

Starten Sie Saugen und Wischen

1. Nehmen Sie den Wasserbehälter heraus. Öffnen Sie den Stopfen und füllen Sie den Wasserbehälter mit sauberem Wasser. Anschließend stecken Sie den Stopfen wieder ein.



VORSICHTSMAßNAHMEN:

- Fügen Sie keine anderen Substanzen als sauberes Wasser hinzu.
- Die Funktionen der Roboterstaubsauger werden vor dem Verlassen des Werks getestet, daher können sich im Roboterstaubsauger einige Wasserrückstände befinden. Das ist normal.

2. Bevor Sie die Saug- und Wischfunktion verwenden, sollten Sie das Wischer-Pad anfeuchten und auswringen. Führen Sie dann das Wischer-Pad in die Rille am Boden des Wasserbehälters ein, und befestigen Sie das Wischer-Pad fest am Klettverschluss des Wasserbehälters. Sobald das Wischer-Pad installiert ist, richten Sie die Clips am Wasserbehälter aus und stecken Sie sie in die Steckplätze am Staubbehälter. Der Wasserbehälter ist sicher befestigt, wenn Sie ein Klicken hören.

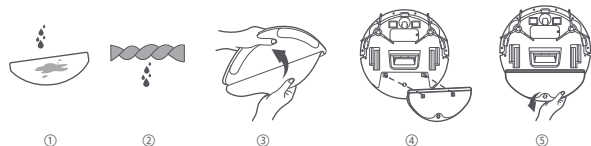

3. Drücken Sie die Taste , um nach Abschluss der Installation zu saugen und zu wischen.

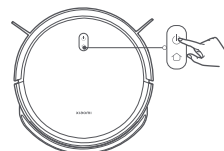

4. Leeren Sie nach dem Saugen und Wischen rechtzeitig das restliche Wasser aus dem Wasserbehälter. Reinigen Sie anschließend das Wischer-Pad und lassen Sie es an der Luft trocknen, um Geruch und Schimmel zu vermeiden.



Hinweis: Der Wasserbehälter und das Wischer-Pad können weggelassen werden, wenn nur die Saugfunktion verwendet wird.

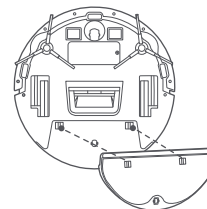

Pausieren

Wenn der Roboterstaubsauger in Betrieb ist, drücken Sie eine beliebige Taste, um ihn anzuhalten. Drücken Sie die Taste , um mit dem Reinigen fortzufahren.

Hinweis: Der Roboterstaubsauger wechselt in den Schlafmodus, nachdem er zehn Minuten lang angehalten oder im Standby-Modus war. Drücken Sie eine beliebige Taste, um ihn aufzuwecken.

Reinigung des Staubbehälters

Drücken Sie die Entriegelungstaste des Staubbehälters, um den Staubbehälter zu entfernen, und öffnen Sie ihn, um den Inhalt zu entleeren.

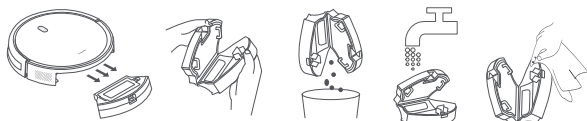

Hinweis: Wischen Sie den Staubbehälter nach dem Waschen trocken. Setzen Sie ihn nicht über einen längeren Zeitraum direkter Sonneneinstrahlung aus.



Hinzufügen von Wasser oder Reinigung des Wischers

Drücken Sie eine beliebige Taste, um den Roboterstaubsauger anzuhalten. Nehmen Sie den Wasserbehälter heraus, um Wasser nachzufüllen oder das Wischer-Pad zu reinigen. Setzen Sie dann den Wasserbehälter und den Staubbehälter wieder ein. Drücken Sie die Taste , um mit dem Saugen und Wischen fortzufahren.

Andockvorgang und Laden

Wenn der Roboterstaubsauger in Betrieb ist, drücken Sie die Taste , um den Vorgang zu unterbrechen. Drücken Sie die Taste  erneut, um den Roboterstaubsauger zum Laden in die Ladestation zurückkehren zu lassen. Wenn sich der Roboterstaubsauger im Standby-Modus befindet und nicht mit der Ladestation verbunden ist, drücken Sie die Taste , damit der Roboterstaubsauger zum Laden in die Ladestation zurückkehrt. Wenn eine Aufgabe abgeschlossen oder der Akkustand zu niedrig ist, kehrt der Roboterstaubsauger automatisch zum Laden in die Ladestation zurück.

DND-Modus

Im Modus „Nicht stören“ (DND) führt der Roboterstaubsauger keine geplanten Reinigungen durch, und die Anzeige schaltet sich nach einer Minute Ladezeit aus. Der DND-Modus kann in der App aktiviert oder deaktiviert werden.

Hinweis: Weitere Funktionen finden Sie in der App.

Hinweis: Wenn Sie den Roboterstaubsauger zum ersten Mal benutzen, sollten Sie dem Roboterstaubsauger folgen und alle Hindernisse vom Boden entfernen. Wenn der Roboterstaubsauger in einigen Bereichen stecken bleibt oder die Oberfläche der Möbel zerkratzt, können Sie physische Barrieren errichten, um zu verhindern, dass der Roboterstaubsauger diese Bereiche betritt.

Pflege und Wartung

Seitenbürste

1. Entfernen Sie die Seitenbürsten mit Hilfe eines Schraubendrehers.

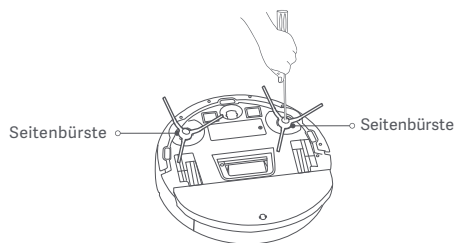

Hinweise:

- Beachten Sie die Angaben auf dem Etikett des Wasserbehälters und des Staubbehälters zur regelmäßigen Reinigung.
- Es wird empfohlen, die Sensoren und Ladekontakte alle drei Monate mit einem Tuch zu reinigen.
- Beachten Sie die nachstehende Tabelle für Wartung und Austausch zur effektiven Reinigung.

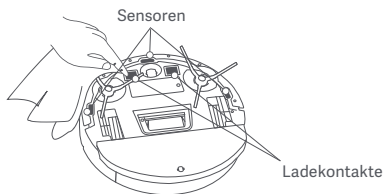

2. Verwenden Sie eine Reinigungsbürste zur Reinigung der Seitenbürsten.

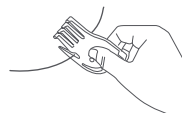

Haare schneiden



Schmutz und Ablagerungen entfernen

Komponenten	Wartungshäufigkeit	Austauschhäufigkeit
Seitenbürste	Alle zwei Wochen	Alle 3 bis 6 Monate
Filter	Wöchentlich	Alle 3 bis 6 Monate
Wischer-Pad	Nach jedem Gebrauch	Alle 3 bis 6 Monate (oder bei Verschleiß)

Spezifikationen

Roboterstaubsauger

Bezeichnung	Roboterstaubsauger
Modell	C108
Nennspannung	14,4 V ⁼⁼⁼
Nennleistung	25 W
Ladespannung	20 V ⁼⁼⁼
Artikelmaße	φ 300 × 70 mm
Akkukapazität	2500 mAh (Nennkapazität) 2600 mAh (Sollkapazität)
Nettogewicht	2,6 kg
WLAN-Verbindung	WLAN IEEE 802.11 b/g/n 2,4 GHz BLE5.0
Betriebsfrequenz	2402 bis 2480 MHz
Maximale Ausgangsleistung	< 20 dBm

Unter normalen Einsatzbedingungen muss dieses Gerät einen Abstand von mindestens 20 cm zwischen der Antenne und dem Körper des Benutzers einhalten.

Ladestation

Modell	CDZC108
Nenneingang	20 V ⁼⁼⁼ 0,6 A
Nennausgang	20 V ⁼⁼⁼ 0,6 A
Artikelmaße	170 × 134 × 82,5 mm

Netzteil

Veröffentlichte Information	Wert und Präzision	Einheit
Hersteller	Dongguan AOYUAN Electronics Technology Co., Ltd.	-
Modellidentifikator	AY24CA-AF2000602-EU	-
Eingangsspannung	100 bis 240	V~
Eingangs-AC-Frequenz	50/60	Hz
Ausgangsspannung	20,0	V ⁼⁼⁼
Ausgangsstrom	0,6	A
Ausgangsleistung	12,0	W
Durchschnittliche aktive Effizienz	82,96	%
Lastloser Stromverbrauch	0,10	W

Informationen zur Einhaltung gesetzlicher Vorschriften

EU-Konformitätserklärung



Hiermit bestätigt Xiaomi Communications Co., Ltd., dass das Funkgerät des Typs C108 mit der Verordnung 2014/53/EU in Einklang steht. Der vollständige Wortlaut der EU-Konformitätserklärung ist unter der folgenden Internetadresse abrufbar:
<http://www.mi.com/global/service/support/declaration.html>

Entsorgung von elektrischen und elektronischen Geräten



Das Symbol auf dem Produkt oder der Verpackung bedeutet, dass das Produkt einer getrennten Erfassung für elektrische und elektronische Geräte zugeführt werden muss und nicht über den normalen Haushaltsabfall entsorgt werden darf. Bitte entnehmen Sie Batterien und Lampen, die nicht vom Gerät umschlossen sind, vor der Abgabe aus dem Gerät und entsorgen diese über die offiziellen Sammelstellen für Batterien und Lampen.

Beim Kauf eines neuen Elektrogerätes können Sie beim Verkäufer ein gleichartiges Altgerät unentgeltlich zurückgeben. Elektrogeräte mit einer Kantenlänge von maximal 25 cm können unentgeltlich bei Verkäufern von Elektro- und Elektronikgeräten mit einer Verkaufsfläche von mindestens 400 m² sowie größeren Supermärkten abgegeben werden, ohne dass ein Neugerät erworben werden muss. Größere Elektrogeräte können kostenlos bei kommunalen Wertstoffhöfen abgegeben werden.

Durch die korrekte Entsorgung tragen Sie dazu bei, negative Auswirkungen auf die Umwelt und die menschliche Gesundheit zu vermeiden, die durch unsachgemäße Erfassung und Behandlung von Elektroaltgeräten entstehen können.

Bitte löschen Sie sämtliche personenbezogenen Daten auf dem Gerät, bevor Sie es entsorgen.

Für weitere Informationen kontaktieren Sie bitte Ihre Kommunalverwaltung, Ihren örtlichen Abfallentsorger oder das Geschäft, in dem Sie das Produkt erworben haben.

GARANTIEERKLÄRUNG

DIESE GARANTIE GIBT IHNEN BESTIMMTE RECHTE UND MÖGLICHERWEISE VERFÜGEN SIE AUFGRUND DER GESETZE IHRES LANDES, IHRER PROVINZ ODER IHRES BUNDESLANDES ÜBER WEITERE RECHTE. IN EINIGEN LÄNDERN, PROVINZEN ODER BUNDESLÄNDERN SCHREIBT DAS VERBRAUCHERRECHT EINE MINDESTGARANTIEZEIT VOR. XIAOMI SCHLIESST IHRE WEITEREN RECHTE NICHT AUS, SCHRÄNKT SIE NICHT EIN UND SETZT SIE NICHT AUS, SOFERN DIES NICHT GESETZLICH ZULÄSSIG IST. UMFASSENDE INFORMATIONEN ZU IHREN RECHTEN FINDEN SIE IN DEN GESETZEN IHRES LANDES, IHRER PROVINZ ODER IHRES BUNDESLANDES.

1. EINGESCHRÄNKTE PRODUKTGARANTIE

Xiaomi garantiert Ihnen, dass Ihr Xiaomi-Produkt während der Garantiezeit bei normalem Gebrauch frei und bei Gebrauch in Übereinstimmung mit den Anweisungen des betreffenden Benutzerhandbuchs frei von Material- und Verarbeitungsfehlern ist.

Die gesetzlichen Gewährleistungsfristen und -bestimmungen ergeben sich aus den jeweiligen lokalen Gesetzen. Weitere Informationen zu den Garantieleistungen für Verbraucher finden Sie auf der Website von Xiaomi unter <https://www.mi.com/global/support/warranty>.

Xiaomi garantiert Ihnen als Erstkäufer, dass das Xiaomi-Produkt während des oben genannten Zeitraums bei normalem Gebrauch frei von Material- und Verarbeitungsfehlern ist.

Xiaomi garantiert nicht, dass das Produkt unterbrechungsfrei oder fehlerfrei funktioniert.

Xiaomi haftet nicht für Schäden, die aus der Nichteinhaltung der Anweisungen zur Verwendung des Produkts resultieren.

2. RECHTSMITTEL

Wenn ein Hardwarefehler festgestellt wird und Xiaomi eine gültige Reklamation innerhalb der Garantiezeit erhält, wird Xiaomi entweder (1) das Produkt unter Verwendung neuer oder überholter Ersatzteile kostenlos reparieren, (2) das Produkt ersetzen oder (3) den Kaufpreis des Produkts zurückerstatten, wobei mögliche Versandkosten ausgeschlossen werden.

3. NUTZUNG DES GARANTIESERVICES

Um Garantieleistungen in Anspruch nehmen zu können, müssen Sie das Produkt in der Originalverpackung oder einer ähnlichen Verpackung, die das Produkt im gleichen Maße schützt, an die von Xiaomi angegebene Adresse senden. Wenn dies nicht durch anwendbares Recht untersagt ist, kann Xiaomi vor der Erbringung von Garantieleistungen die Vorlage von Kaufnachweise(n) und / oder eine Registrierung von Ihnen verlangen.

4. AUSSCHLÜSSE UND EINSCHRÄNKUNGEN

Soweit nicht anders durch Xiaomi bestimmt, gilt diese eingeschränkte Garantie ausschließlich für das von oder für Xiaomi hergestellte Produkt, das durch das die Marken oder Handelsnamen oder das „Xiaomi“- bzw. „Mi“-Logo identifiziert werden kann.

Die Garantie beinhaltet keine (a) Schäden durch Naturereignisse oder höhere Gewalt, z. B. Blitzeinschläge, Tornados, Überschwemmungen, Feuer, Erdbeben oder andere äußere Ursachen; (b) Schäden durch Fahrlässigkeit; (c) Schäden durch kommerzielle Nutzung; (d) Schäden durch Änderungen oder Modifikationen an einem Teil des Produkts; (e) Schäden, die durch die gemeinsame Verwendung mit Produkten anderer Hersteller verursacht werden; (f) Schäden, die durch Unfall, Missbrauch oder Zweckentfremdung verursacht werden; (g) Schäden, die durch den Betrieb des Produkts im Widerspruch zur von Xiaomi beschriebenen zulässigen oder beabsichtigten Verwendung oder durch unzulässige Spannungs- oder Stromversorgung verursacht werden; (h) Schäden, die durch Serviceleistungen (einschließlich Upgrades und Erweiterungen) von Personen verursacht werden, die dafür nicht von Xiaomi autorisiert wurden.

Es liegt in Ihrer Verantwortung, Daten, Software oder andere Materialien, die Sie auf dem Produkt gespeichert haben, zu sichern. Es ist wahrscheinlich, dass Daten, Software oder andere Materialien bei Inanspruchnahme des Garantieservices verloren gehen oder Geräte neu formatiert werden und Xiaomi übernimmt keine Haftung für solche Schäden oder Verluste.

Wiederverkäufer, Agenten oder Mitarbeiter von Xiaomi sind nicht berechtigt, Änderungen, Erweiterungen oder Ergänzungen hinsichtlich dieser eingeschränkten Garantie vorzunehmen. Sollte eine Bestimmung rechtswidrig oder nicht durchsetzbar sein, wird die Rechtmäßigkeit oder Durchsetzbarkeit der übrigen Bestimmungen davon nicht berührt oder beeinträchtigt.

Sofern dies nicht gesetzlich verboten oder anderweitig von Xiaomi versprochen wurde, ist der Kundendienst auf das Land oder die Region des ursprünglichen Kaufs beschränkt.

Produkte, die nicht ordnungsgemäß eingeführt wurden und/oder nicht ordnungsgemäß von Xiaomi hergestellt wurden und/oder nicht ordnungsgemäß von Xiaomi oder einem offiziellen Händler von Xiaomi erworben wurden, fallen nicht unter diese Garantie. Gemäß geltendem Recht können Garantieforderungen gegen Einzelhändler geltend gemacht werden, die das Produkt trotz Ermangelung gegenseitiger Vertriebsvereinbarungen in Umlauf gebracht haben. In solchen Fällen ermutigt Sie Xiaomi, den Händler zu kontaktieren, bei dem Sie das Produkt gekauft haben.

Diese Garantieerklärung ist nicht auf Hong Kong und Taiwan anwendbar.

5. STILLSCHWEIGENDE GARANTIE

Soweit durch geltendes Recht zulässig, sind alle stillschweigend begründeten Garantien (einschließlich der Garantie der Gebrauchstauglichkeit oder der Eignung für einen bestimmten Zweck) zeitlich beschränkt und gelten maximal für die Dauer dieser eingeschränkten Garantie. In einigen Ländern ist die Beschränkung der Dauer stillschweigender Garantien nicht zulässig, sodass die o. g. Beschränkung auf Sie nicht zutrifft, wenn Sie Verbraucher in einem dieser Länder sind.

6. SCHADENS BESCHRÄNKUNG

Soweit durch geltendes Recht zulässig, haftet Xiaomi nicht für zufällige oder indirekte Schäden, Neben- oder Folgeschäden oder besondere Schadensfolgen einschließlich, aber nicht beschränkt auf, entgangenen Gewinnen oder Einnahmen sowie Datenverluste und Schäden, die aus einer Verletzung einer ausdrücklichen oder stillschweigenden Garantie- oder anderweitigen Bedingung oder aus einer anderen rechtlichen Grundlage resultieren, selbst wenn Xiaomi auf die Möglichkeit solcher Schäden hingewiesen wurde. In einigen Ländern sind Ausschluss oder Beschränkung der Haftung für indirekte oder Folgeschäden sowie besondere Schadensfolgen nicht zulässig, sodass die o. g. Beschränkung auf Sie evtl. nicht zutrifft.

7. KONTAKT XIAOMI

Kontaktinformationen finden Sie auf unserer Website:

<https://www.mi.com/global/support/warranty>

Der Kundendienst kann durch jede Person im autorisierten Servicenetz von Xiaomi erbracht werden, durch die autorisierten Händler von Xiaomi oder durch den Endverkäufer, der die Produkte an Sie verkauft hat. Bei Fragen Sie sich bitte an die entsprechende von Xiaomi angegebene Person.

Güvenlik Talimatları

Ürünü kullanmadan önce bu kılavuzu dikkatlice okuyun ve ileride başvurmak üzere saklayın.

Bu ürün yalnızca ev ortamında zemin temizliği için kullanılır. Ürünü dış mekanlarda, zemin olmayan yüzeylerde veya ticari ya da endüstriyel ortamlarda kullanmayın.

Kullanım Kısıtlamaları

- Bu cihaz, gözetim altında olmaları veya kendilerine cihazın güvenli bir şekilde kullanılmasına ve ilgili tehlikelerin anlaşılmasına yönelik talimatlar verilmiş olması durumunda, 8 yaş ve üzeri çocuklar ve fiziksel, duyuşsal veya zihinsel yetileri azalmış ya da deneyim ve bilgi eksikliği olan kişiler tarafından kullanılabilir. Çocuklar cihaz ile oynamamalıdır. Temizlik ve kullanıcı tarafından gerçekleştirilecek bakım, gözetim altında olmayan çocuklar tarafından yapılmamalıdır.
- Bu cihaz yalnızca yetkin kişiler tarafından değiştirilmesi gereken piller içerir.
- Lütfen temizleme fırçasını çocukların erişemeyeceği yerlerde saklayın.
- Saçları, bol giysileri, parmakları ve vücudun diğer kısımlarını cihazın açık bölümlerinden ve hareketli parçalarından uzak tutun.
- Temizlik robotunu yanıcı maddeleri temizlemek için kullanmayın.
- Temizlik ve bakım gerçekleştirmeden önce temizlik robotunun kapalı olduğundan ve güç kaynağının çıkarılmış olduğundan emin olun.

- Bu temizlik robotu yalnızca ev ortamındaki zeminleri temizlemek için tasarlanmıştır. Cihazı açık balkonlar gibi dış mekanlarda veya zemin harici yüzeylerde (kanepe gibi) ya da ticari veya endüstriyel ortamlarda kullanmayın.
- Koruyucu bir bariyer olmadığı sürece temizlik robotunu tavan arası, açık balkonlar veya mobilyaların üzeri gibi zeminden yüksek yüzeylerde kullanmayın.
- Temizlik robotunu 35 °C'den yüksek veya 0 °C'den düşük ortam sıcaklıklarında ya da sıvı veya yapışkan maddeler bulunan zeminlerde kullanmayın.
- Temizlik robotunun temizlik sırasında altına alıp sürüklememesi için yerde bulunan kabloları kaldırın. Cihaz, bir güç kablosunun üzerinden geçecek olursa tehlikeli bir durum oluşabilir.
- Temizlik robotunun engelle karşılaşmasını veya engellere çarparak zarar görmesini önlemek için vazo ve plastik torba gibi kırılabilir veya esnek olan nesnelere zeminden kaldırın.
- Sabit durumdayken veya hareket ederken temizlik robotunun üzerine çocuk, evcil hayvan ya da herhangi bir eşya koymayın.
- Paspaslama işlevini halı üzerinde kullanmayın. Halı, süpürme modu kullanılarak temizlenebilir.
- Temizlik robotunun yapı malzemeleri, cam veya çivi gibi sert ya da keskin cisimleri süpürerek çekmesine izin vermeyin.

- Temizlik robotunun içine herhangi bir sıvı püskürtmeyin.
- Yeniden takmadan önce toz haznesinin tamamen kuru olduğundan emin olun.
- Temizlik robotunu ters çevirerek yere koymayın.
- Bu ürünü yalnızca kullanım kılavuzunda açıklandığı şekilde kullanın. Ürünün yanlış kullanımından kaynaklanabilecek herhangi bir kayıp veya hasardan kullanıcılar sorumludur.
- Ayrıntılı e-kılavuz için lütfen www.mi.com/global/service/userguide adresine gidin

Piller ve Şarj Etme

- UYARI: Yalnızca bu cihazla birlikte verilen besleme ünitesini kullanın.
- UYARI: Pili şarj etmek için, yalnızca bu cihazla birlikte verilen sökülebilir besleme ünitesini kullanın.
- Cihaz, yalnızca cihazla birlikte verilen güç kaynağı ünitesi ile birlikte kullanılmalıdır.
- Cihazı veya pili aşırı sıcaklıklara maruz bırakmayın.
- Pille çalışan cihazın terminallerinin veya pilin terminallerinin metal nesnelere kısa devre yapma riskine karşı dikkatli olun.
- Yalnızca <AY24CA-AF2000602-EU> güç ünitesi ile kullanın.
- Pili veya şarj standını kendiniz sökmeye, onarmaya veya bunlar üzerinde değişiklik yapmaya çalışmayın.

- Şarj standını bir ısı kaynağının yakınına yerleştirmeyin.
- Standın şarj temas yüzeylerini silmek veya temizlemek için ıslak bez kullanmayın ya da bu bölümlere ıslak elle dokunmayın.
- Temizlik robotu uzun süre kullanılmayacaksa cihazı tam olarak şarj edin ve ardından kapatın ve serin ve kuru bir yerde saklayın. Pili aşırı boşaltmaktan kaçınmak için temizlik robotunu en az 3 ayda bir tekrar şarj edin.
- Lityum iyon pil takımı, çevre için tehlikeli maddeler içerir. Temizlik robotunu bertaraf etmeden önce lütfen önce pil takımını çıkarıp atın, ardından kullanıldığı ülkenin ya da bölgenin yerel yasa ve düzenlemelerine uygun olarak atın veya geri dönüştürün.
- Pil bertaraf edilmeden önce cihazdan çıkartılmalıdır.
- Pil çıkartılırken cihazın şebeke beslemesi ile bağlantısı kesilmiş olmalıdır.
- Pil güvenle bertaraf edilmelidir.
- Kısa devre veya sıvı sızıntısını önlemek için pili sökerken hasar vermeyin. Pilde sızıntı olursa sıvının cildinizle veya giysilerinizle temas etmesini önleyin ve derhal kuru bir bezle silin. Ardından pili düzgün şekilde imha etmek için uygun geri dönüşüm tesisine veya belirtilen satış sonrası hizmet ekibine gönderin.

- Piller üründen çıkarılmadan önce pillerin bitmiş olması önerilir; ayrıca ürününüzün güçle bağlantısının kesildiğinden emin olmanız gerekir.
 - 1). Alttaki vidayı sökün ve kapağı kaldırın.
 - 2). Pil konnektörünü prizden çekin ve pilleri çıkarın. Yaralanma riskini önlemek için pil kutusuna hasar vermeyin.
 - 3). Pilleri uzman bir geri dönüşüm kuruluşuna teslim edin.

Ürüne Genel Bakış

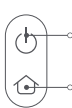
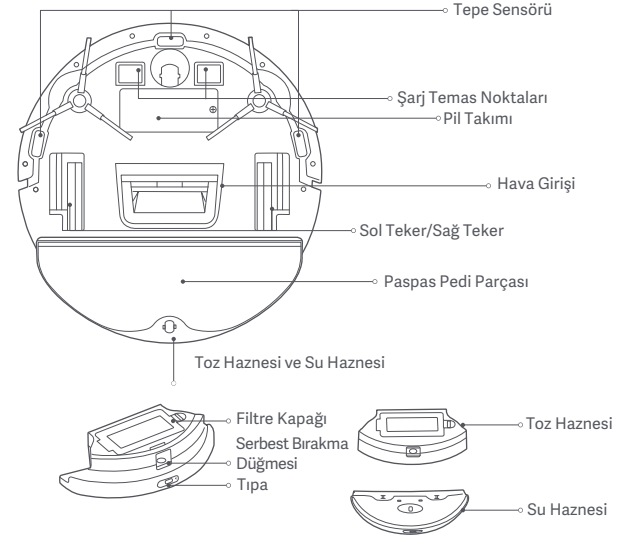
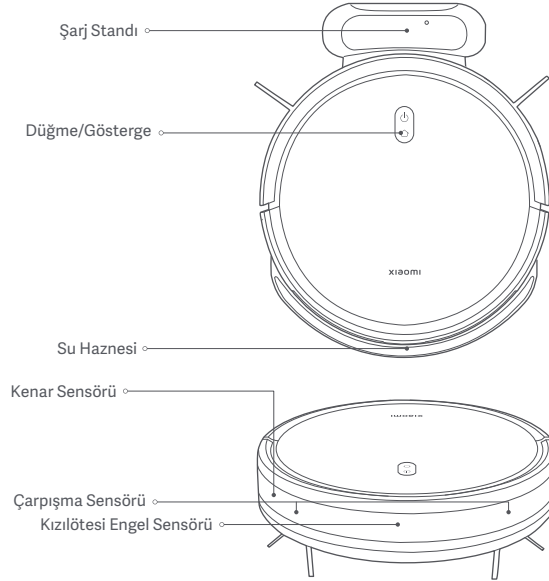

- Açmak veya kapatmak için 3 saniye basılı tutun
- Temizlemeyi başlatmak veya duraklatmak için basın
- Bekleme durumundayken şarj standına dönüşü başlatmak veya durdurmak için basın
- Temizlemeyi duraklatmak için basın

Gösterge Durum Açıklamaları

Beyaz ışık

Çok yavaşça yanıp sönen beyaz ışık

Yanıp sönen beyaz ışık

Kapalı

Sarı ışık

Yanıp sönen sarı ışık

Yanıp sönen mavi ışık

Açık/Normal çalışıyor/Şarj işlemi tamamlandı/Beklemede

Şarj oluyor (pil düzeyi \geq %30)/Açılıyor

Şarja geri dönüyor/Sistem sıfırlanıyor

Kapalı/Uykuda

Wi-Fi bağlantısı kesildi

Wi-Fi Sıfırlanıyor/Hata

Aygıt yazılımı güncelleniyor/Ağa bağlanıyor

Kullanmadan Önce

Kaldırma ve Kurulum

Lütfen süpürge robotunun her iki yanındaki koruyucu şeritleri çıkarın.

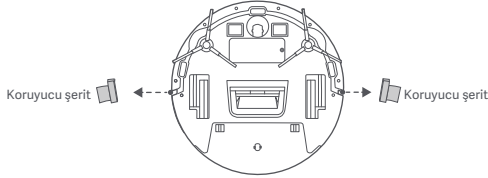

Şarj Etme

Şarj standının üzerindeki koruyucu filmi çıkarın. Şarj standını bir duvarın önüne yerleştirin ve prize takın. Ardından süpürge robotunu şarj etmek için şarj standına yerleştirin.

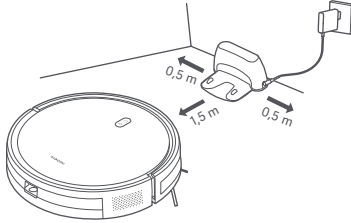

UYARILAR:

- Şarj standını doğrudan gün ışığı alan bir yere koymayın.
- Lütfen şarj standının sol ve sağ tarafında 0,5 m içinde ve önünde 1,5 m içinde hiçbir eşya bulunmadığından emin olun.
- Optimum pil performansını korumak ve pil ömrünü en üst düzeye çıkarmak için süpürge robotunu ilk kez kullanmadan önce tamamen şarj etmeniz önerilir.
- Süpürge robotu şarj standına yerleştiğinde otomatik olarak açılır ve şarj olurken kapatılamaz.

Mi Home/Xiaomi Home Uygulamasına Bağlanma

Bu ürün Mi Home/Xiaomi Home uygulaması* ile çalışır. Cihazınızı kontrol etmek ve diğer akıllı ev cihazlarıyla etkileşime geçmek için Mi Home/Xiaomi Home uygulamasını kullanın.

QR kodunu tarayarak uygulamayı indirin ve yükleyin. Uygulama zaten yüklüyse bağlantı kurulum sayfasına yönlendirilirsiniz. Dilerseniz uygulamayı indirip yüklemek için uygulama mağazasında "Mi Home/Xiaomi Home" ifadesini arayın.



D515505B



Mi Home/Xiaomi Home uygulamasını açın, sağ üstteki "+" simgesine dokunun ve cihazınızı eklemeye yönelik istemleri izleyin.

* Uygulamanın Avrupa'daki (Rusya hariç) adı Xiaomi Home'dur. Cihazınızda görüntülenen uygulama adı varsayılan olarak kabul edilmelidir.

Not:

- Uygulamanın sürümü güncellenmiş olabilir. Lütfen mevcut uygulama sürümüne ilişkin talimatları uygulayın.

Wi-Fi Sıfırlama

Süpürge robotu açık durumdayken yedi saniye boyunca  ve  düğmelerine basılı tutun. Bir sesli mesaj duyduğunuzda Wi-Fi başarıyla sıfırlanmış demektir.

Sistemi Sıfırlama

Bir bip sesi duyana kadar  düğmesini 7 saniye basılı tutun. Üç bip sesi duyana kadar aynı düğmeyi 7 saniye basılı tutun, süpürge robotu tekrar başlatılır. Ağ bağlantısı ve planlanmış temizlik gibi ayarlar aynı zamanda silinir.

Nasıl Kullanılır

Süpürmeyi ve Paspaslamayı Başlatma

1. Su haznesini çıkarın. Tapayı açın ve hazneyi temiz suyla doldurun. Ardından tapayı tekrar takın.



UYARILAR:

- Temiz su dışında bir madde eklemeyin.
- Süpürge robotlarının işlevleri, robotlar fabrikadan ayrılmadan önce test edilir, bu nedenle süpürge robotunun içinde su kalıntısı olabilir. Bu normaldir.

2. Süpürme ve paspaslama işlevini kullanmadan önce paspas pedini ıslatıp sıkın. Ardından paspas pedini su haznesinin altındaki yive takın ve paspas pedini su haznesinin sıkıca tutturun. Paspas pedi takıldıktan sonra su haznesinin üzerindeki klipsleri toz haznesinin üzerindeki yuvalara hizalayıp takın. Tık sesini duyduğunuzda su haznesi yerine oturmuş olacaktır.

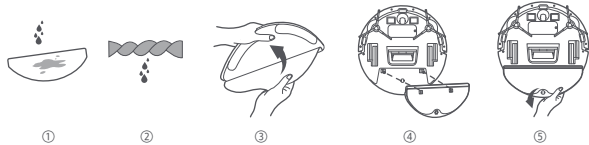

3. Kurulumu tamamladıktan sonra süpürme ve paspaslamayı başlatmak için  düğmesine basın.

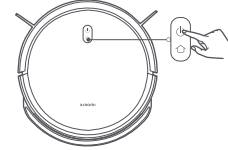

4. Süpürme ve paspaslama görevi tamamlandıktan sonra su haznesinde kalan suyu çok gecikmeden boşaltın. Ardından, koku ve küf oluşmaması için paspas pedini temizleyin ve hava ile kurutun.



Not: Sadece süpürme işlevi kullanılıyorsa su haznesi ve paspas pedi çıkarılabilir.

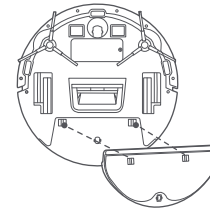

Duraklatma

Süpürge robotu çalışırken robotu duraklatmak için herhangi bir düğmeye basın. Temizliği sürdürmek için  düğmesine basın.

Not: Süpürge robotu, duraklatıldıktan veya bekleme modundayken on dakika sonra uyku moduna girer. Uyandırmak için herhangi bir düğmeye basın.

Toz Haznesini Temizleme

Toz haznesini çıkarmak için toz haznesi açma düğmesine basın, ardından haznenin içini boşaltmak için hazneyi açın.

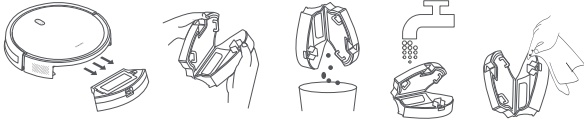

Not: Toz haznesini yıkadıktan sonra silip kurutun. Uzun süre doğrudan güneş ışığına maruz bırakmayın.



Su Ekleme veya Paspası Temizleme

Robot süpürge duraklatmak için herhangi bir düğmeye basın. Su eklemek veya paspas pedini temizlemek için su haznesini çıkarın, ardından su haznesini ve toz haznesini tekrar yerleştirin. Süpürme ve paspaslamayı sürdürmek için  düğmesine basın.

Standa Yerleşme ve Şarj Etme

Süpürge robotu çalışırken görevi duraklatmak için  düğmesine basın ve süpürge robotunu şarj etmek üzere standı geri göndermek için  düğmesine tekrar basın.

Süpürge robotu bekleme modundayken ve şarj standına bağlı değilken süpürge robotunu şarj etmek üzere standı geri göndermek için  düğmesine basın. Bir görev tamamlandığında veya pil çok düşük olduğunda süpürge robotu şarj olmak için otomatik olarak standı geri döner.

Rahatsız Etme Modu

Rahatsız Etme (DND) modundayken süpürge robotu programlı temizlik yapmaz ve bir dakikalık şarjdan sonra gösterge kapanır. Rahatsız Etme modu uygulama üzerinden etkinleştirilebilir veya devre dışı bırakılabilir.

Not: Daha fazla işlev öğrenmek için lütfen uygulamaya gidin.

Not: Süpürge robotunu ilk kez kullanırken süpürge robotunu takip etmeniz ve yerdeki tüm engelleri kaldırmanız önerilir. Süpürge robotu bazı alanlarda sıkışır veya mobilyaların yüzeyini çizerse, süpürge robotunun bu alanlara girmesini önlemek için fiziksel engeller koyabilirsiniz.

Bakım

Yan Fırça

1. Yan fırçaları sökmek için bir tornavida kullanın.

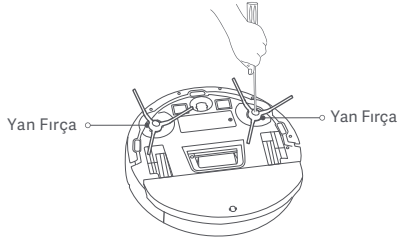

Notlar:

- Düzenli temizlik için lütfen su haznesi ve toz haznesinin üzerindeki etiketlerde yer alan bilgilere bakın.
- Sensörlerin ve şarj temas noktalarının üç ayda bir bezle temizlenmesi önerilir.
- Temizliği etkin şekilde gerçekleştirmek için bakım ve parça değişimi ile ilgili aşağıdaki tabloya bakın.

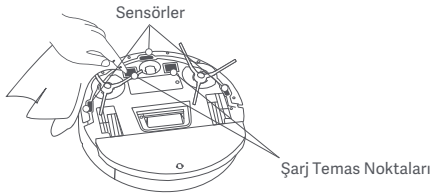

2. Yan fırçaları temizlemek için bir temizleme fırçası kullanın.



Saçları kesin



Kir ve birikintileri çıkarın

Bileşenler	Bakım Sıklığı	Değiştirme Sıklığı
Yan fırça	İki haftada bir	3-6 ayda bir
Filtre	Haftalık	3-6 ayda bir
Paspas pedi	Her kullanımdan sonra	3-6 ayda bir (veya yıprandığında)

Teknik Özellikler

Robot Süpürge

Ad	Temizlik Robotu
Model	C108
Nominal Voltaj	14,4 V ⁼⁼⁼
Nominal Güç	25 W
Şarj Voltajı	20 V ⁼⁼⁼
Ürün Boyutları	φ 300 × 70 mm
Pil Kapasitesi	2.500 mAh (değerlendirilmiş kapasite) 2.600 mAh (nominal kapasite)
Net Ağırlık	2,6 kg
Kablosuz Bağlantı	Wi-Fi IEEE 802.11 b/g/n 2,4 GHz BLE5.0
Çalışma Frekansı	2402–2480 MHz
Maksimum Çıkış Gücü	< 20 dBm

Normal koşullar altında, bu ekipman için anten ile kullanıcı arasında en az 20 cm'lik bir mesafe bırakılmalıdır.

Şarj Standı

Model	CDZC108
Nominal Giriş	20 V ⁼⁼⁼ 0,6 A
Nominal Çıkış	20 V ⁼⁼⁼ 0,6 A
Ürün Boyutları	170 × 134 × 82,5 mm

Güç Adaptörü

Yayınlanan Bilgiler	Değer ve Kesinlik	Birim
Üretici	Dongguan AOYUAN Electronics Technology Co., Ltd.	-
Model Tanımlayıcısı	AY24CA-AF2000602-EU	-
Giriş Voltajı	100–240	V~
Giriş AC Frekansı	50/60	Hz
Çıkış Voltajı	20,0	V ⁼⁼⁼
Çıkış Akımı	0,6	A
Çıkış Gücü	12,0	W
Ortalama Aktif Verim	82,96	%
Yüksüz Güç Tüketimi	0,10	W

Yönetmeliğe Uygunluk Bilgileri

AB Uygunluk Beyanı



İşbu belge ile Xiaomi Communications Co., Ltd., radyo ekipmanı tipi C108 ürününün 2014/53/EU sayılı Direktife uygun olduğunu beyan etmektedir. AB uygunluk beyanının tam metnine şu adresten ulaşılabilir:
<http://www.mi.com/global/service/support/declaration.html>

WEEE İmha ve Geri Dönüşüm Bilgileri



Bu sembolü taşıyan tüm ürünler, elektrikli ve elektronik ekipman atıklarıdır (2012/19/EU sayılı direktifte WEEE olarak belirtilmiştir) ve bunların sınıflandırılmamış evsel atıklarla birlikte atılmaması gerekir. Bunun yerine ekipman atıklarınızı, elektrikli ve elektronik ekipman atıklarının geri dönüşümü için devlet veya yerel makamlar tarafından belirlenmiş bir toplama noktasına teslim ederek insan sağlığını ve çevreyi korumanız gerekir. Doğru imha ve geri dönüşüm, çevre ve insan sağlığı üzerindeki olası olumsuz sonuçları önlemeye yardımcı olur. Söz konusu toplama noktaları ve bu tür toplama noktalarının koşul ve şartları ile ilgili daha fazla bilgi için lütfen kurulumcuya veya yerel makamlara başvurun.

GARANTİ BİLDİRİMİ

BU GARANTİ SİZE BELİRLİ HAKLAR VERMEKTEDİR VE BUNLARIN YANI SIRA ÜLKENİZİN, EYALETİNİZİN VEYA DEVLETİNİZİN YASALARIYLA SAĞLANAN BAŞKA HAKLARA DA SAHİP OLABİLİRSİNİZ. NİTEKİM BAZI ÜLKELERDE, EYALETLERDE VEYA DEVLETLERDE TÜKETİCİ YASALARI, BELİRLİ BİR ASGARİ GARANTİ SÜRESİ OLMASINI ZORUNLU KILABİLİR. XIAOMI, YASALARLA AKSİ BELİRTİLMEDİĞİ SÜRECE, SAHİP OLABİLECEĞİNİZ DİĞER HAKLARI HARİÇ TUTMAZ, SINIRLAMAZ VEYA ASKIYA ALMAZ. HAKLARINIZI TAM OLARAK ANLAMAK İÇİN ÜLKENİZİN, EYALETİNİZİN VEYA DEVLETİNİZİN YASALARINA BAŞVURMANIZ RİCA OLUNUR.

1. SINIRLI ÜRÜN GARANTİSİ

XIAOMI, Ürünlerin, Garanti Süresi boyunca normal kullanım koşulları altında ve ilgili Ürün kullanım kılavuzuna uygun olarak kullanılması şartıyla herhangi bir malzeme ve işçilik kusurunun olmadığını garanti eder.

Yasal garantilerle ilgili süre ve koşullar ilgili yerel yasalar tarafından sağlanır. Tüketici garantisıyla sunulan faydalar hakkında daha fazla bilgi edinmek için lütfen Xiaomi'nin resmi web sitesine başvurun:
<https://www.mi.com/global/support/warranty>.

Xiaomi, ilk alıcıya, Xiaomi Ürününün yukarıda belirtilen süre zarfında normal kullanım koşulları altında malzeme ve işçilik kusuru bulunmayacağını garanti eder. Xiaomi, Ürünün kesintisiz veya hatasız bir şekilde çalışacağını garanti etmez. Xiaomi, Ürünün kullanımıyla ilgili yönergelere uyulmamasından kaynaklanan hasarlardan sorumlu değildir.

2. TELAFİLER

Donanım kusuru bulunması ve Garanti Süresi içinde Xiaomi tarafından geçerli bir hak talebi alınması durumunda Xiaomi, (1) ürünü ücretsiz olarak onaracak, (2) ürünü değiştirecek veya (3) Ürünü iade edecektir (olası nakliye masrafları hariç).

3. GARANTİ KAPSAMINDA SERVİSTEN YARARLANMA

Garanti kapsamında servisten yararlanmak için Ürünü, orijinal ambalajında veya eşit derecede Ürün koruması sağlayan benzer bir ambalajda Xiaomi tarafından belirtilen adrese teslim etmeniz gerekir. Yürürlükteki yasalardan izin vermediği durumlar haricinde Xiaomi, garanti kapsamında servis almadan önce belirli kanıtlar veya satın alma belgesi sunmanızı ve/veya kayıt şartlarına uymanızı gerekli kılabilir.

4. İSTİSNALAR VE SINIRLAMALAR

Xiaomi tarafından aksi belirtilmedikçe işbu Sınırlı Garanti yalnızca, Xiaomi tarafından veya Xiaomi adına üretilip ticari marka, ticari ad ya da "Xiaomi" veya "Mi" logosu ile tanımlanan Ürünler için geçerlidir.

İşbu Sınırlı Garanti; (a) yıldırım çarpması, kasırga, sel, yangın, deprem veya diğer harici nedenler gibi doğa olaylarına bağlı hasarlar; (b) İhmal; (c) Ticari kullanım; (d) Ürünün herhangi bir kısmında değişiklik yapılması; (e) Xiaomi dışı ürünlerle kullanımdan kaynaklanan hasarlar; (f) Kaza, suistimal veya yanlış kullanımdan kaynaklanan hasarlar; (g) Ürünü, Xiaomi tarafından açıklanan, izin verilen veya amaçlanan kullanımların dışında ya da uygun olmayan voltaj veya güç kaynağı ile çalıştırmaktan kaynaklanan hasarlar; (h) Xiaomi'nin temsilcisi olmayan herhangi bir kişi tarafından gerçekleştirilen servis işleminden (yükseltmeler ve genişletmeler dahil) kaynaklanan hasarlar için herhangi bir şekilde geçerli olmayacaktır. Üründe depoladığınız veya muhafaza ettiğiniz tüm verileri, yazılımları veya diğer malzemeleri yedeklemek sizin sorumluluğunuzdadır. Ekipmandaki veriler, yazılımlar veya diğer malzemeler servis işlemi sırasında kaybolabilir veya yeniden biçimlendirilebilir ve Xiaomi bu tür bir hasar veya kayıptan sorumlu değildir.

Hiçbir Xiaomi satıcısının, temsilcisinin veya çalışanının işbu Sınırlı Garanti üzerinde herhangi bir değişiklik, genişletme veya ekleme yapma yetkisi yoktur. Herhangi bir koşulun yasadışı veya uygulanamaz olması durumunda, kalan koşulların yasallığı veya uygulanabilirliği etkilenmez veya zarar görmez.

Yasalarla engellendiği veya Xiaomi'nin farklı vaatlerde bulunduğu durumlar haricinde, satış sonrası hizmetler ilk satın alımın yapıldığı ülke veya bölge ile sınırlı olacaktır. Usulünce ithal edilmemiş ve/veya Xiaomi tarafından usulüne uygun olarak üretilmemiş ve/veya Xiaomi veya Xiaomi'nin resmi satıcısından usulüne uygun olarak alınmamış ürünler, bu garantiler kapsamında değildir. Yürürlükteki yasalara göre, ürünün satışını yapmış olan, resmi olmayan satıcıların sunduğu garantilerden yararlanabilirsiniz. Bu nedenle, Xiaomi sizi ürünü satın aldığınız satıcıyla iletişim kurmaya davet ediyor.

Mevcut garantiler Hong Kong ve Tayvan'da geçerli değildir.

5. ZİMNİ GARANTİLER

Yürürlükteki yasaların izin verdiği ölçüde, tüm zımnî garantiler (ticari garantiler ve belirli bir amaca uygunluk dahil) işbu sınırlı garantinin azami süresiyle sınırlı bir süreye sahip olacaktır. Yargı mercilerinin, zımnî garantinin süresiyle ilgili sınırlamaları izin vermediği durumlarda yukarıdaki sınırlama uygulanmayacaktır.

6. HASAR SINIRLAMASI

Yürürlükteki yasalarla engellenmediği ölçüde Xiaomi; kazalardan kaynaklanan zararların yanı sıra kâr, gelir veya veri kaybı, açık ya da zımnî herhangi bir garanti veya koşulun ihlali sonucunda ya da başka herhangi bir yasal teori bağlamında ortaya çıkan zararlar dahil ancak bunlarla sınırlı olmaksızın özel veya dolaylı hiçbir zarardan söz konusu zararların olasılığıyla ilgili olarak önceden bilgilendirilmiş olsa bile sorumlu olmayacaktır. Bazı yargı mercilerinde özel veya dolaylı zararların hariç tutulmasına veya sınırlandırılmasına izin verilmez. Bu nedenle yukarıdaki sınırlama veya istisna sizin için geçerli olmayabilir.

7. XIAOMI İRTİBAT KİŞİLERİ

Müşterilerin şu web sitesini ziyaret etmesi rica olunur:

<https://www.mi.com/global/support/warranty>

Satış sonrası hizmet için irtibat kişisi, Xiaomi yetkili servis ağında çalışan herhangi bir kişi, Xiaomi yetkili dağıtıcıları veya ürünleri satın aldığımız nihai satıcı olabilir. Emin değilseniz lütfen Xiaomi'nin belirleyebileceği ilgili kişiyle iletişime geçin.

اقرأ هذا الدليل بعناية قبل الاستخدام واحتفظ به للرجوع إليه مستقبلاً.

هذا المنتج مخصص لتنظيف الأرضية في المنزل فقط. يحظر استخدامه في الخارج، أو على أسطح غير الأرضيات، أو في مكان تجاري أو صناعي.

قيود الاستخدام

- يمكن للأطفال في سن 8 أعوام أو أكبر استخدام هذا الجهاز، وكذلك من يعانون من إعاقات جسدية أو حسية أو عقلية أو لديهم نقص في الخبرة والمعلومات بشرط الإشراف عليهم أو تزويدهم بتعليمات الاستخدام الآمن للجهاز وفهمهم للمخاطر المتعلقة به. يجب وضع الجهاز بعيدًا عن متناول أيدي الأطفال. لا يجوز للأطفال العبث بالجهاز. ولا يجوز للأطفال القيام بأعمال التنظيف أو الصيانة دون إشراف شخص بالغ.
- يحتوي هذا الجهاز على بطاريات لا يمكن استبدالها إلا من قبل أشخاص مختصين.
- يرجى إبقاء فرشاة التنظيف بعيدًا عن متناول الأطفال.
- أبق الشعر والملابس الفضفاضة والأصابع وجميع أجزاء الجسم بعيدًا عن الفتحات والأجزاء المتحركة.
- لا تستخدم المكنسة الكهربائية الروبوت لتنظيف أي أسطح محترقة.
- تأكد من إيقاف تشغيل المكنسة الكهربائية الروبوت وفصل مصدر التيار الكهربائي قبل التنظيف أو إجراء الصيانة.

- هذه المكنسة الكهربائية الروبوت مصممة فقط لتنظيف الأرضيات في بيئة منزلية. يُرجى عدم استخدامها في فسات خارجية مثل شرفة مفتوحة أو على سطح غير الأرضية مثل الأريكة أو في بيئة تجارية أو صناعية.
- لا تستخدم المكنسة الكهربائية الروبوت في منطقة معلقة فوق مستوى سطح الأرض، مثل دور علوي أو شرفة مفتوحة أو أعلى الأثاث، ما لم يكن هناك حاجز واقٍ.
- لا تستخدم المكنسة الكهربائية الروبوت عند درجة حرارة محيطة أعلى من 35 درجة مئوية أو أقل من 0 درجة مئوية أو على أرضية عليها سوائل أو مواد لاصقة.
- أبعد أي كابلات من الأرضية قبل استخدام المكنسة الكهربائية الروبوت لتجنب قيامها بسحبها أثناء التنظيف.
- حيث يمكن لمرور الجهاز فوق سلك الإمداد بالطاقة أن يؤدي إلى حدوث خطر.
- التقط أي أشياء هشة أو فضفاضة من الأرضية، مثل المزهريات أو الأكياس البلاستيكية، لمنع انسداد المكنسة الكهربائية الروبوت أو الاصطدام بها والتسبب في أضرار.
- لا تضع الأطفال أو الحيوانات الأليفة أو أي شيء أعلى المكنسة الكهربائية الروبوت بينما تكون ثابتة أو متحركة.
- لا تستخدم وظيفة المسح على السجاد. ويمكن تنظيف السجاد باستخدام وضع الشفط بالمكنسة الكهربائية.
- لا تستخدم المكنسة الكهربائية الروبوت في التقاط أشياء صلبة أو حادة مثل مواد البناء أو الزجاج أو الأظافر.

- لا ترش أي سائل في المكنسة الكهربائية الروبوت.
- تأكد من أن حجرة الغبار جافة تمامًا قبل إعادة تركيبها.
- لا تقلب المكنسة الكهربائية الروبوت رأسًا على عقب.
- استخدم هذا المنتج فقط كما هو موضح في دليل المستخدم. المستخدمون مسؤولون عن أي خسارة أو ضرر ناجم عن الاستخدام غير السليم لهذا المنتج.
- للحصول على دليل إلكتروني مفصل، يُرجى الانتقال إلى www.mi.com/global/service/userguide

البطاريات والشحن

- تحذير: استخدم وحدة الإمداد بالطاقة المرفقة مع هذا الجهاز فقط.
- تحذير: لأغراض شحن البطارية، استخدم فقط وحدة الإمداد القابلة للفصل المتوفرة مع هذا الجهاز.
- هذا الجهاز مصمم للاستخدام فقط مع وحدة مزود الطاقة المتوفرة مع الجهاز.
- لا تعرّض الجهاز أو البطارية لدرجات حرارة مفرطة.
- انتبه لخطر حدوث ماس كهربائي في نقاط التوصيل للجهاز الذي يعمل بالبطارية أو نقاط التوصيل للبطارية بواسطة أشياء معدنية.
- استخدمه فقط مع وحدة الإمداد <AY24CA-AF2000602-EU>.
- لا تحاول تفكيك البطارية أو قاعدة الشحن أو إصلاحهما أو تعديلهما بنفسك.

- لا تضع قاعدة الشحن بالقرب من مصدر حرارة.
- لا تستخدم قطعة قماش مبللة أو يدين مبللتين لمسح أو تنظيف موصلات شحن قاعدة الشحن.
- إذا لم تُستخدم المكنسة الكهربائية الروبوت لفترة طويلة، فقم بشحنها بالكامل، ثم أطفئها وخذنها في مكان بارد وجاف. أعد شحن المكنسة الكهربائية الروبوت مرة واحدة على الأقل كل 3 أشهر لتجنب التفريغ الزائد للبطارية.
- تحتوي علبة بطارية ليثيوم أيون على مواد خطيرة على البيئة. قبل التخلص من المكنسة الكهربائية الروبوت، يُرجى أولاً إزالة علبة البطارية، ثم التخلص منها أو إعادة تدويرها وفقاً للقوانين واللوائح المحلية للبلد أو المنطقة التي تُستخدم فيها.
- ينبغي إزالة البطارية من الجهاز قبل التخلص منه.
- يجب فصل الجهاز عن مصدر التيار الكهربائي عند إزالة البطارية.
- يجب التخلص من البطارية بشكل آمن.
- لا تلحق الضرر بالبطارية عند إزالتها لتجنب حدوث ماس كهربائي أو تسرب السوائل. وإذا سربت البطارية سائلاً، فاحذر من ملامسة السائل لبشرتك أو ملابسك، ثم امسحه على الفور بقطعة قماش جافة. ثم أرسل البطارية إلى منشأة إعادة تدوير مناسبة أو فريق خدمة ما بعد البيع المختص بالتخلص منها بصورة صحيحة.

- عند إزالة البطاريات من المنتج، يُفضل استنفاد البطاريات والتأكد من فصل الطاقة عن المنتج.
 - (1) قم بفك البرغي الموجود بالأسفل، ثم قم بإزالة الغطاء.
 - (2) افصل موصل البطارية، ثم أزل البطاريات. لا تتلف علبة البطارية لتجنب أي خطر حدوث إصابات.
 - (3) أعد البطاريات إلى شركة متخصصة في إعادة تدوير.



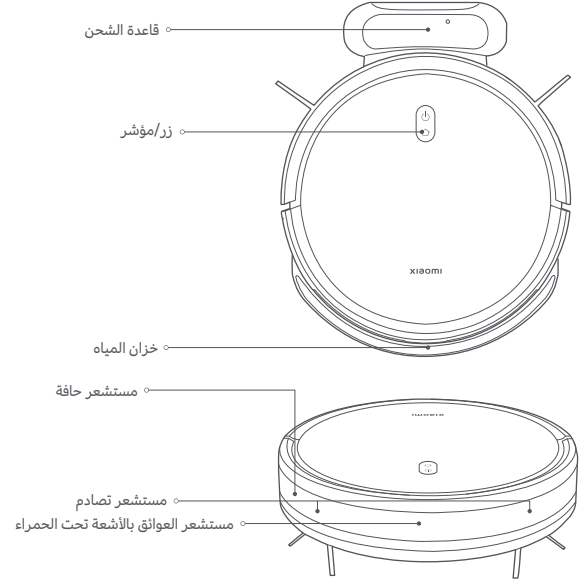
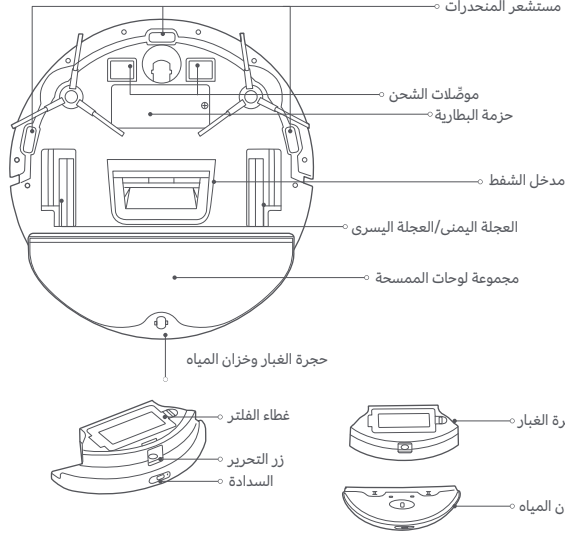

نظرة عامة حول المنتج



وصف حالة المؤشر

أبيض
قيد التشغيل/يعمل بشكل طبيعي/اكتمل الشحن/في وضع الاستعداد
الشحن (مستوى البطارية $\leq 30\%$)/التشغيل
وميض سريع باللون الأبيض
جاري العودة إلى الشحن/إعادة ضبط النظام
متوقف
متوقف/في سبات
أصفر
شبكة Wi-Fi غير متصلة
وميض بالأصفر
إعادة ضبط شبكة Wi-Fi خطأ
وميض بالضوء الأزرق
تحديث البرنامج الثابت/الاتصال بالشبكة

أبيض
الضوء الأبيض الخاص بالمرجع
وميض سريع باللون الأبيض
متوقف
أصفر
وميض بالأصفر
وميض بالضوء الأزرق

-  اضغط مع الاستمرار لمدة 3 ثوانٍ للتشغيل و/أو إيقاف التشغيل
-  اضغط للبدء أو إيقاف المؤقت للتنظيف
-  اضغط لبدء الرجوع إلى قاعدة الشحن أو التوقف عن الرجوع في حال وضع الاستعداد
-  اضغط لإيقاف التنظيف مؤقتاً

الاتصال بتطبيق Mi Home/Xiaomi Home

يعمل هذا المنتج من خلال تطبيق Mi Home/Xiaomi Home*. استخدم تطبيق Mi Home/Xiaomi Home للتحكم في جهازك، وللتفاعل مع أجهزة المنزل الذكية الأخرى.



D515505B



افتح تطبيق Mi Home/Xiaomi Home، واضغط على "+" في أعلى الجانب الأيسر، ثم اتبع المطالبات لإضافة جهازك.

* تتم الإشارة إلى التطبيق باسم تطبيق Xiaomi Home في أوروبا (عدا روسيا)، وينبغي التعامل مع اسم التطبيق الذي يظهر على جهازك على أنه افتراضي.

ملاحظة:

• ربما قد تم تحديث إصدار التطبيق، الرجاء اتباع التعليمات استنادًا إلى إصدار التطبيق الحالي.

إعادة ضبط شبكة Wi-Fi

عندما تكون المكنسة الكهربائية الروبوت قيد التشغيل، اضغط مطولاً على الزرين  و  لمدة سبع ثوانٍ، وستعلم أنه تمت إعادة شبكة Wi-Fi بنجاح عندما تسمع رسالة صوتية.

إعادة تعيين النظام

اضغط مطولاً على الزر  لمدة 7 ثوانٍ حتى تسمع صوت صفير، ثم اضغط مطولاً على الزر نفسه لمدة 7 ثوانٍ حتى تسمع ثلاث صافرات، وستتم إعادة تشغيل المكنسة الكهربائية الروبوت. وفي الوقت نفسه، يتم مسح الإعدادات مثل اتصال الشبكة والتنظيف المجدول.

قبل الاستخدام

الإزالة والتركيب

تُرجى إزالة الشرائط الواقية من كلا جانبي المكنسة الكهربائية الروبوت.

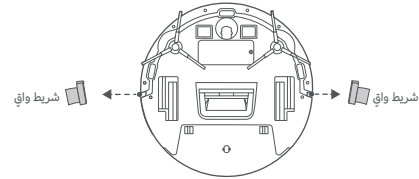

الشحن

قم بإزالة الغطاء الواقية من قاعدة الشحن. ضع قاعدة الشحن مقابل الجدار وقم بتوصيلها بالكهرباء. بعد ذلك ضع المكنسة الكهربائية الروبوت على قاعدة الشحن لتشحن.

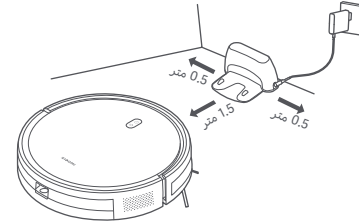

تنبيهات:

- لا تضع قاعدة الشحن في منطقة بها أشعة شمس مباشرة.
- يُرجى تجنب وضع أي أجسام على الجانبين الأيسر والأيمن بمسافة 0.5 متر، وأمام قاعدة الشحن بمسافة 1.5 متر.
- يوصى بشحن المكنسة الكهربائية الروبوت بالكامل قبل استخدامها للمرة الأولى لضمان الأداء الأمثل للبطارية وزيادة عمرها.
- سيتم تشغيل المكنسة الكهربائية الروبوت تلقائيًا عندما تكون في قاعدة الشحن ولا يمكن إيقاف التشغيل أثناء الشحن.

ما طريقة الاستخدام

بدء الكنس والمسح

1. أخرج خزان المياه. افتح السدادة وقم بتعبئة الخزان بمياه نظيفة. ثم أعد إدخال السدادة.



3. اضغط على الزر (1) لبدء عملية الكنس والمسح بعد الانتهاء من التركيب.

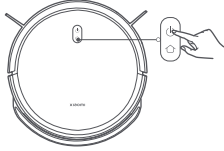

4. بعد إتمام مهمة الكنس والمسح، أفرغ أي مياه متبقية من خزان المياه في حينها. ثم نطّف وجفف لوحة الممسحة بالهواء لمنع الروائح والعفن.



ملاحظة: يمكن الاستغناء عن خزان المياه ولوحة الممسحة في حال تشغيل وظيفة الكنس فقط.

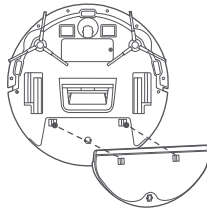

تنبيهات:

- لا تضيف أي مواد غير المياه النظيفة.
- تخضع وظائف المكنسة الكهربائية الروبوت للاختبار قبل مغادرة المصنع، لهذا قد يوجد بعض الماء المتبقي في المكنسة الكهربائية الروبوت. وهذا أمر طبيعي.

2. قبل استخدام وظيفة الكنس والمسح، بلل لوحة الممسحة واعصرها أولاً. ثم أدخل لوحة الممسحة في الفتحة الموجودة أسفل خزان المياه، وثبت لوحة الممسحة بقوة بشرط الفيلكرو الموجود على خزان المياه. وبمجرد تثبيت لوحة الممسحة، قم بمحاذاة المشابك الموجودة على خزان المياه وأدخلها في الفتحات الموجودة على حجرة الغبار. يعد خزان المياه محكمًا في مكانه عندما تسمع صوت نقرة.

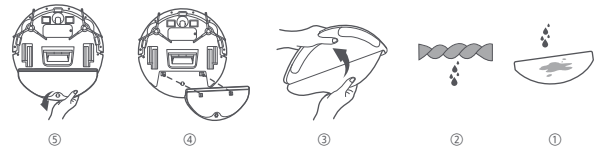

الإيقاف المؤقت

أثناء عمل المكنسة الكهربائية الروبوت، اضغط على أي زر لإيقافها مؤقتًا. اضغط على الزر (L) لاستئناف التنظيف.

ملاحظة: ستدخل المكنسة الكهربائية الروبوت في وضع السبات بعد إيقافها مؤقتًا أو تشغيلها في وضع الاستعداد لمدة عشر دقائق، ولتنشيطها، اضغط على أي زر.

تنظيف حجرة الغبار

اضغط على زر تحرير حجرة الغبار لإزالة حجرة الغبار وافتحها لتفريغ المحتويات.

ملاحظة: بعد غسل حجرة الغبار، امسحها حتى تجف. ولا تعرضها لأشعة الشمس المباشرة لفترة طويلة.

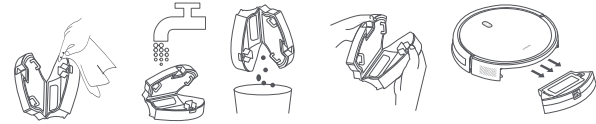

إضافة المياه أو تنظيف الممسحة

اضغط على أي زر لإيقاف المكنسة الكهربائية الروبوت مؤقتًا. أخرج خزان المياه لإضافة المياه أو تنظيف لوحة الممسحة، ثم أعد تثبيت خزان المياه وحجرة الغبار. اضغط على الزر (L) لاستئناف الكنس والمسح.

التثبيت على قاعدة الشحن وبدء الشحن

أثناء عمل المكنسة الكهربائية الروبوت، اضغط على الزر (L) لإيقاف المهمة مؤقتًا، ثم اضغط على الزر (R) مرة أخرى لإعادة المكنسة الكهربائية الروبوت إلى قاعدة الشحن لتبدأ في الشحن.

عندما تكون المكنسة الكهربائية الروبوت في وضع الاستعداد وغير متصلة بقاعدة الشحن، اضغط على الزر (L) لإعادة المكنسة الكهربائية الروبوت إلى قاعدة الشحن لتبدأ في الشحن. عند الانتهاء من المهمة أو في حال انخفاض شحن البطارية للغاية، تعود المكنسة الكهربائية الروبوت تلقائيًا إلى قاعدة الشحن لتبدأ في الشحن.

وضع عدم الإزعاج

في وضع عدم الإزعاج (DND)، لا تقوم المكنسة الكهربائية الروبوت بأداء أي عمليات تنظيف مجدولة، ويتوقف المؤشر عن التشغيل بعد دقيقة واحدة من الشحن. ويمكن تمكين وضع عدم الإزعاج أو تعطيله من التطبيق.

ملاحظة: لمزيد من الوظائف، يُرجى الذهاب إلى التطبيق.

ملاحظة: عند استخدام المكنسة الكهربائية الروبوت للمرة الأولى، يُنصح بمتابعة المكنسة الكهربائية الروبوت وإزالة أي عوائق على الأرض. وفي حال كانت المكنسة الكهربائية الروبوت عالقة أو تحدش سطح الأثاث في مناطق معينة، يمكنك تحديد الحواجز المادية لمنع المكنسة الكهربائية الروبوت من الدخول إلى تلك المناطق.

العناية والصيانة

الفرشاة الجانبية

1. استخدم مفكاً للبراغي لإزالة الفرش الجانبية.

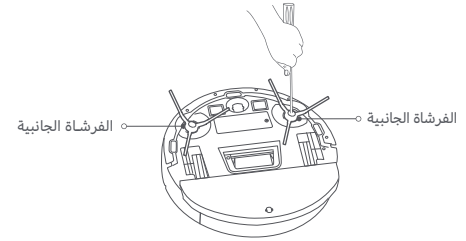

2. استخدم فرشاة تنظيف لتنظيف الفرش الجانبية.



إزالة الأوساخ والشوائب



قص الشعر

ملاحظات:

- يُرجى الرجوع إلى التفاصيل على ملصق خزان المياه وحجرة الغبار للتنظيف المنتظم.
- يُوصى بتنظيف المستشعرات ونقاط اتصال الشحن كل ثلاثة أشهر باستخدام قطعة قماش.
- راجع الجدول أدناه الخاص بالصيانة والاستبدال لضمان التنظيف الفعال.

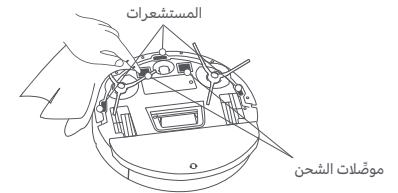

المكونات	معدل تكرار الصيانة	معدل تكرار الاستبدال
الفرشاة الجانبية	كل أسبوعين	كل 3 - 6 أشهر
الفلتر	أسبوعياً	كل 3 - 6 أشهر
لوحة الممسحة	بعد كل استخدام	كل 3 - 6 أشهر (أو عند التلف)

المواصفات

محول الطاقة		
وحدة	القيمة والدقة	المعلومات المنشورة
-	Dongguan AOYUAN Electronics Technology Co., Ltd.	الجهة المصنعة
-	AY24CA-AF2000602-EU	معرف الطراز
فولت ~	240-100	جهد الإدخال
هرتز	60/50	تردد التيار المتردد للإدخال
فولت ===	20.0	فلطية الإخراج
أمبير	0.6	تيار الإخراج
واط	12.0	طاقة الإخراج
%	82.96	متوسط الكفاءة الفعالة
واط	0.10	استهلاك الطاقة بدون حمل

المكنسة الكهربائية الروبوت	
الاسم	مكنسة التنظيف الكهربائية الروبوت
الطراز	C108
الجهد المقدر	14.4 فولت ===
الطاقة المقدر	25 واط
جهد الشحن	20 فولت ===
أبعاد المنتج	300 × 70 ملم
سعة البطارية	2500 مللي أمبير في الساعة (السعة المقدر) 2600 مللي أمبير (السعة الاستيعابية الطبيعية)
الوزن الصافي	2.6 كجم
الاتصال اللاسلكي	بروتوكول شبكة Wi-Fi IEEE 802.11 b/g/n 2.4 جيجا هرتز BLE5.0
تردد التشغيل	2402-2480 ميغاهرتز
الحد الأقصى لطاقة الإخراج	> 20 ديسيبل مللي واط

أثناء الاستخدام العادي، يجب إبقاء هذا الجهاز على مسافة فاصلة لا تقل عن 20 سم بين الهوائي وجسم المستخدم.

قاعدة الشحن

الطراز	CDZC108
الإدخال المقدر	20 فولت === 0.6 أمبير
الإخراج المقدر	20 فولت === 0.6 أمبير
أبعاد المنتج	170 × 134 × 82.5 ملم

معلومات الامتثال التنظيمي

إعلان المطابقة للاتحاد الأوروبي



بموجب هذا، تعلن شركة Xiaomi Communications Co., Ltd. أن نوع جهاز الاسلكى C108 يتوافق مع توجيه 2014/53/EU. النص الكامل لإعلان مطابقة الاتحاد الأوروبي متاح على عنوان الإنترنت التالي:
<http://www.mi.com/global/service/support/declaration.html>

معلومات التخلص وإعادة التدوير WEEE



جميع المنتجات التي تحمل هذا الرمز هي نفايات المعدات الكهربائية والإلكترونية (WEEE) وفقاً للتوجيه 2012/19/EU التي لا ينبغي أن تختلط بالنفايات المنزلية التي لم يتم فرزها. وبدلاً من ذلك، يجب حماية صحة الإنسان والبيئة بتسليم معدات النفايات إلى نقطة تجميع مخصصة معينة من قبل الحكومة أو السلطات المحلية لإعادة تدوير نفايات المعدات الكهربائية والإلكترونية. سيساعد التخلص الصحيح وإعادة التدوير على منع النتائج السلبية المحتملة على البيئة وصحة الإنسان. يرجى الاتصال بشركة التركيب أو السلطات المحلية للحصول على مزيد من المعلومات حول الموقع بالإضافة إلى شروط وأحكام نقاط التجميع هذه.

إشعار الضمان

يمنحك هذا الضمان حقوق محددة، وقد يكون لديك حقوق أخرى بموجب قوانين بلدك أو مقاطعتك أو ولايتك. في الواقع، في بعض البلدان أو المقاطعات أو الولايات، يمكن أن يفرض قانون المستهلك فترة الضمان الأدنى. باستثناء ما يسمح به القانون، لا تستثني Xiaomi أو تحد أو توقف الحقوق الأخرى التي قد تكون لديك. لفهم حقوقك بشكل كامل، ندعوك لمراجعة قوانين البلد أو المقاطعة أو الولاية.

1. الضمان المحدود للمنتج

تضمن Xiaomi أن المنتجات خالية من العيوب الموجودة في المواد والتصنيع في ظل الاستخدام العادي واستخدامها وفقاً لدليل المستخدم الخاص بالمنتج، خلال فترة الضمان.

يتم توفير المدة والشروط المتعلقة بالضمانات القانونية بموجب القوانين المحلية المعنية. لمزيد من المعلومات حول مزايا الضمان للمستهلك، يرجى الرجوع إلى موقع Xiaomi الرسمي <https://www.mi.com/global/support/warranty>

تضمن Xiaomi للمشتري الأصلي أن منتج Xiaomi الخاص به سيكون خالياً من عيوب المواد والتصنيع في ظل الاستخدام العادي في الفترة المذكورة أعلاه. لا تضمن Xiaomi تشغيل المنتج دون انقطاع أو خلوه من الأخطاء. Xiaomi غير مسؤولة عن الأضرار الناشئة عن عدم الامتثال للتعليمات المتعلقة باستخدام المنتج.

2. الإصلاحات

إذا تم العثور على عيب في الأجهزة واستلمت شركة Xiaomi خلال فترة الضمان مطالبة صالحة، فستقوم Xiaomi إما (1) بإصلاح المنتج دون مقابل، أو (2) استبدال المنتج، أو (3) رد المنتج، ولا يتضمن ذلك التكاليف المحتملة للشحن.

3. كيفية الحصول على خدمة الضمان

للحصول على خدمة الضمان، يجب عليك تسليم المنتج، في عيوته الأصلية أو عبوة مماثلة توفر درجة متساوية من حماية المنتج، إلى العنوان المحدد بواسطة Xiaomi. باستثناء الحد الذي يحظره القانون المعمول به، قد تطلب منك Xiaomi تقديم أدلة أو دليل على الشراء و / أو الامتثال لمتطلبات التسجيل قبل الحصول على خدمة الضمان.

4. الاستثناءات والقيود

ما لم ينص على خلاف ذلك من قبل Xiaomi، ينطبق هذا الضمان المحدود فقط على المنتج الذي تم تصنيعه من قبل أو من أجل Xiaomi ويمكن التعرف عليه من خلال العلامات التجارية أو الاسم التجاري أو شعار "Xiaomi" أو "Mi".

لا ينطبق الضمان المحدود على أي (أ) ضرر ناتج عن أفعال الطبيعة، على سبيل المثال، ضربات البرق أو الأعاصير أو الفيضانات أو الحريق أو الزلازل أو أي أسباب خارجية أخرى؛ (ب) الإهمال؛ (ج) الاستخدام التجاري؛ (د) تعديلات على أي جزء من المنتج؛ (هـ) الضرر الناتج عن الاستخدام مع منتجات غير Xiaomi؛ (و) الضرر الناتج عن حادث أو سوء استخدام أو سوء استعمال؛ (ز) الأضرار الناجمة عن تشغيل المنتج خارج الاستخدامات المسموح بها أو المقصودة التي حددها Xiaomi أو باستخدام مصدر طاقة أو جهد غير مناسب؛ أو (ح) الأضرار الناجمة عن الخدمة (بما في ذلك الترقبات والتوسعات) التي يقوم بها أي شخص غير ممثل لشركة Xiaomi. تقع على عاتقك مسؤولية الاحتفاظ بنسخة احتياطية من أي بيانات أو برامج أو مواد أخرى ربما تكون قد قمت بتخزينها أو حفظها على المنتج. من المرجح أن البيانات أو البرامج أو المواد الأخرى الموجودة في الجهاز سوف تُفقد أو تتم إعادة تنسيقها أثناء عملية الصيانة، ولا تتحمل Xiaomi مسؤولية هذا الضرر أو الفقدان. لا يجوز لأي موزع أو وكيل أو موظف لدى Xiaomi إجراء أي تعديل أو تمديد أو إضافة لهذا الضمان المحدود. إذا اعتبر أي شرط غير قانوني أو غير قابل للتنفيذ، فإن قانونية أو قابلية تطبيق الشروط المتبقية لن تتأثر أو تقل فاعليتها.

باستثناء ما تحظره القوانين أو ما تعهدت به Xiaomi، تقتصر خدمات ما بعد البيع على بلد أو منطقة الشراء الأصلي.

لا تشمل الضمانات الحالية المنتجات التي لم تستورد و / أو لم يتم تصنيعها على النحو المطلوب من قبل شركة Xiaomi و / أو لم يتم الحصول عليها من شركة Xiaomi أو بائع رسمي تابع لها. وفقًا للقانون المعمول به، قد تستفيد من ضمانات بائع التجزئة غير الرسمي الذي باع المنتج. لذلك، نتشكركم شركة Xiaomi بالاتصال ببائع التجزئة الذي اشترت منه المنتج. لا تنطبق الضمانات الحالية في هونغ كونغ وتايوان.

5. الضمانات الضمنية

باستثناء الحد الذي يحظره القانون المعمول به، فإن جميع الضمانات الضمنية (بما في ذلك الضمانات الخاصة بالتسويق والصلاحيّة لغرض معين) ستكون محدودة المدة حتى الحد الأقصى لمدة هذا الضمان المحدود. لا تسمح بعض السلطات القضائية بفرض قيود على مدة الضمان الضمني، لذلك لن يتم تطبيق القيود المذكورة أعلاه في هذه الحالات.

6. الحد من الأضرار

باستثناء الحد الذي يحظره القانون المعمول به، لن تكون Xiaomi مسؤولة عن أي أضرار ناجمة عن حوادث أو أضرار غير مباشرة أو خاصة أو تبعية، بما في ذلك على سبيل المثال لا الحصر، خسارة الأرباح أو الإيرادات أو البيانات، أو الأضرار الناتجة عن أي خرق صريح أو ضمني. الضمان أو الشرط، أو تحت أي نظرية قانونية أخرى، حتى لو تم إبلاغ Xiaomi بإمكانية حدوث مثل هذه الأضرار. لا تسمح بعض السلطات القضائية باستثناء أو تقييد الأضرار الخاصة أو غير المباشرة أو التبعية، لذلك قد لا ينطبق عليك التقييد أو الاستثناء الوارد أعلاه.

7. جهات اتصال Xiaomi

بالنسبة للعملاء، يرجى زيارة الموقع الإلكتروني: <https://www.mi.com/global/support/warranty> يمكن أن يكون الشخص المسؤول عن خدمة ما بعد البيع أي شخص في شبكة الخدمات المعتمدة لشركة Xiaomi أو الموزعين المعتمدين لشركة Xiaomi أو البائع النهائي الذي قام ببيع المنتجات لك. إذا كنت في شك، فيرجى الاتصال بالشخص المعني، حيث قد تحدد Xiaomi.

יש לקרוא מדריך זה בקפידה לפני השימוש ולשמור אותו לסיוע בעתיד.

מוצר זה מיועד לניקוי הרצפה בסביבה ביתית בלבד. אין להשתמש בו מחוץ לבית, על משטחים שאינם רצפות או בסביבה מסחרית או תעשייתית.

הגבלות שימוש

- במכשיר זה יכולים להשתמש ילדים מגיל 8 שנים ומעלה ואנשים בעלי יכולות פיזיות, חושיות ונפשיות מוגבלות או חסרי ניסיון וידע, וזאת תחת פיקוח או לאחר מתן הוראות בנוגע לשימוש במכשיר באופן בטוח והבנת הסכנות הכרוכות בכך. אין לתת לילדים לשחק במכשיר. פעולות הניקוי והתחזוקה על ידי המשתמש לא יבוצעו על ידי ילדים ללא פיקוח.
- מכשיר זה כולל סוללות שניתנות להחלפה על ידי אדם מיומן בלבד.
- יש להרחיק את מברשת הניקוי מהישג ידם של ילדים.
- יש להרחיק שיער, בגדים רפויים, אצבעות ואיברי גוף אחרים מהפתחים ומהחלקים הנעים.
- אין להשתמש בשואב האבק הרובוטי כדי לנקות חומרים דליקים.
- יש לוודא ששואב האבק הרובוטי כבוי ושספק המתח מנותק משקע החשמל לפני ביצוע פעולות ניקוי ותחזוקה.

- שואב אבק רובוטי זה נועד לניקוי רצפות בסביבה ביתית בלבד. אין להשתמש בו מחוץ לבית, למשל במרפסת פתוחה או במשטח שאינו רצפה כגון ספה, או בסביבה מסחרית או תעשייתית.
- אין להשתמש בשואב האבק הרובוטי באזור שתלוי מעל גובה פני הקרקע, למשל לופט, מרפסת פתוחה או על רהיטים, אלא אם קיים מחסום מגן.
- אין להשתמש בשואב האבק הרובוטי בטמפרטורת סביבה העולה על 35°C או הנמוכה מ- 0°C או על רצפה שעליה יש נוזלים או חומרים דביקים.
- לפני השימוש בשואב האבק הרובוטי, יש להרים מהרצפה כבלים כדי למנוע את גרירתם בזמן הניקוי. עלולה להיווצר סכנה אם המכשיר עובר מעל כבל החשמל.
- יש לאסוף מהרצפה פריטים שבירים או שאינם מוחזקים במקום, כגון אגרטלים או שקיות פלסטיק, כדי למנוע הפרעה לשואב האבק הרובוטי או היתקלות של המכשיר בהם וגרימת נזק.
- אין להניח ילדים, חיות מחמד או פריט כלשהו על גבי שואב האבק הרובוטי כשהוא עומד או כשהוא נע.
- אין להשתמש בפונקציית השטיפה כדי לנקות שטיחים. ניתן לנקות שטיחים על ידי שימוש במצב השאיבה.
- אין לאפשר לשואב האבק הרובוטי לאסוף חפצים קשים או חדים כמו חומרי בנייה, זכוכית או מסמרים.

- אין להתיז נוזל כלשהו על שואב האבק הרובוטי.
- יש לוודא שתא האבק יבש לחלוטין לפני התקנתו מחדש.
- אין להניח את שואב האבק הרובוטי הפוך.
- יש להשתמש במוצר זה רק בהתאם להוראות שבמדריך למשתמש. המשתמשים אחראים לכל אובדן או נזק שנגרם עקב שימוש לא ראוי במוצר זה.
- לעיון במדריך מקוון מפורט, בקר בכתובת www.mi.com/global/service/userguide

סוללות וטעינה

- אזהרה: יש להשתמש רק ביחידת אספקת המתח המסופקת עם מכשיר זה.
- אזהרה: לצורך טעינת הסוללה, יש להשתמש ביחידת אספקת המתח הנשלפת בלבד המסופקת עם המכשיר.
- המכשיר נועד לשימוש עם יחידת ספק הכוח המצורפת למכשיר בלבד.
- אין לחשוף את המכשיר או הסוללה לטמפרטורות מוגזמות.
- יש לשים לב לסיכון לקצר במסופים של המכשיר המופעל על ידי סוללה או בסוללה על ידי חפצים העשויים מתכת.
- יש להשתמש אך ורק עם יחידת אספקה <AY24CA-AF2000602-EU>.
- אין לנסות לפרק, לתקן או לשנות את הסוללה או את עמדת הטעינה בעצמך.

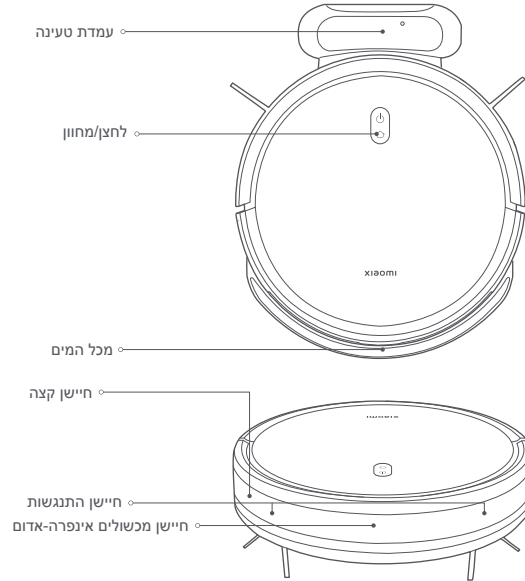
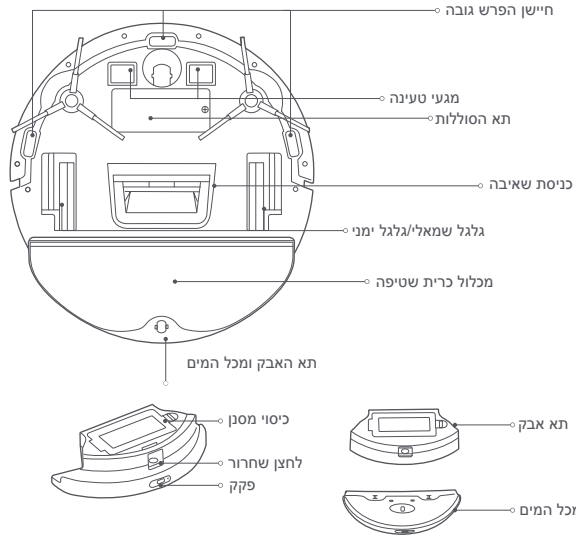

- אין להציב את עמדת הטעינה בסמוך למקור חום.
- אין להשתמש במטלית רטובה או בידיים רטובות כדי לנגב או לנקות את המגעים של עמדת הטעינה.
- אם אין כוונה להשתמש בשואב האבק הרובוטי לפרק זמן ממושך, יש לטעון אותו עד הסוף ואז לכבות ולאחסן אותו במקום יבש וקריר. טען מחדש את שואב האבק הרובוטי מדי 3 חודשים לפחות, כדי להימנע מפריקת יתר של הסוללה.
- תא סוללת ליתיום-יון מכיל חומרים מסוכנים לסביבה. לפני השלכת שואב האבק הרובוטי, יש להסיר את תא הסוללה ואז להשליך או למחזר אותו בהתאם לחוקים ולתקנות המקומיים בארץ או באזור שנעשה בו שימוש.
- יש להסיר את הסוללה מהמכשיר לפני השלכתו.
- יש לנתק את המכשיר מאספקת החשמל בעת הוצאת הסוללה.
- יש להשליך את הסוללה באופן בטוח.
- יש להימנע מגרימת נזק לסוללה בעת הוצאתה, וזאת כדי למנוע קצר חשמלי או דליפת נוזלים. אם הסוללה דולפת, יש למנוע מגע של הנוזל עם העור או עם הבגדים, ויש לנגב את הנוזל מיד באמצעות מטלית יבשה. לאחר מכן, יש לשלוח את הסוללה למתקן מיחזור מתאים או לצוות התמיכה המיועד לכך, להשלכה נכונה שלה.

- בעת הסרת הסוללות מהמוצר, עדיף לרוקן את הסוללות ולוודא שהמוצר מנותק מהחשמל.
 - (1) הסר את הבורג בחלק התחתון ואז הסר את הכיסוי.
 - (2) נתק את מחבר הסוללה מהחשמל, ולאחר מכן הסר את הסוללות. אל תפגע בתא הסוללות, כדי לא להסתכן בפציעות.
 - (3) החזר את הסוללות אל ארגון מיחזור מקצועי.



תיאורי סטטוס מחונן

פועל/פועל באופן תקין/טעון לחלוטין/בהמתנה	לבן
טוען (רמת טעינת הסוללה היא 30% ומעלה)/מפעיל חוזר לטעינה/מאפס את המערכת	מהבהב לאט בלבן
כבוי/במצב שינה	מהבהב בלבן
Wi-Fi מנותק	כבוי
איפוס Wi-Fi/שגיאה	צהוב
מעדכן קושחה/מתחבר לרשת	מהבהב בצהוב
	מהבהב בכחול

-  לחץ והחזק למשך 3 שניות כדי להפעיל או לכבות לחץ כדי להתחיל או להשהות את הניקוי
-  לחץ כדי להתחיל או לעצור את העגינה במצב המתנה לחץ כדי להשהות את הניקוי

לפני השימוש

הסרה והתקנה

נא להסיר את רצועות המגן משני הצדדים של שואב האבק הרובוטי.

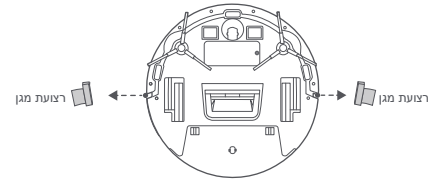

טעינה

הסר את ציפי המגן שעל עמדת הטעינה. הנח את עמדת הטעינה כנגד קיר, וחבר אותה לשקע שממל. לאחר מכן הנח את שואב האבק הרובוטי על עמדת הטעינה לצורך טעינה.

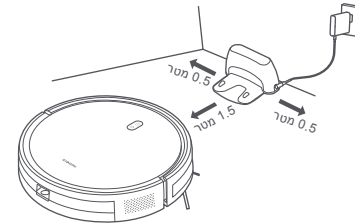

הזירות

- אין להניח את עמדת הטעינה באזור החשוף לאור שמש ישיר.
- יש לוודא שאין שום חפץ במרחק של 0.5 מטר משמאל ומימין לעמדת הטעינה ובמרחק של 1.5 מטר מלפניה.
- מומלץ להטעין את שואב האבק הרובוטי באופן מלא לפני השימוש הראשון, כדי לשמור על ביצועי סוללה מיטביים וכדי לשפר את אורך חיי הסוללה.
- שואב האבק הרובוטי יידלק באופן אוטומטי כשהוא מונח בעמדת הטעינה, ולא ניתן לכבותו במהלך הטעינה.

התחברות באמצעות האפליקציה Mi Home/Xiaomi Home

מוצר זה פועל עם האפליקציה Mi Home/Xiaomi Home*. השתמש באפליקציה Mi Home/Xiaomi Home כדי לשלוט במכשיר שלך ולתקשר עם מכשירים חכמים אחרים בבית.



D515505B

סרוק את קוד ה-QR כדי להוריד ולהתקין את האפליקציה. תנובת אל דף הגדרות החיבור אם האפליקציה כבר מותקנת. לחלופין תוכל לחפש "Mi Home/Xiaomi Home" בחנות האפליקציות, כדי להוריד ולהתקין אותה.

פתח את האפליקציה Mi Home/Xiaomi Home, הקש על "+" בצד הימני העליון, ומלא את ההנחיות כדי להוסיף את המכשיר שלך. *האפליקציה היא האפליקציה Xiaomi Home באירופה (למעט רוסיה). שם האפליקציה המוצג על המכשיר שלך הוא ברירת המחדל.

הערה:

- ייתכן שהגרסה של האפליקציה עודכנה, יש לפעול לפי ההוראות המתאימות לגרסת האפליקציה הנוכחית.

איפוס Wi-Fi

כאשר שואב האבק הרובוטי מופעל, לחץ על הלחצנים  ו-  למשך שבע שניות. הנחיה קולית תציין איפוס מוצלח של ה-Wi-Fi.

איפוס המערכת

לחץ על הלחצן  והחזק למשך 7 שניות, עד שתשמע צפצוף. לאחר מכן, לחץ על אותו הלחצן והחזק למשך 7 שניות, עד שתשמע שלושה צפצופים, ושואב האבק הרובוטי יבצע הפעלה מחדש. במקביל, הגדרות כמו חיבור רשת וניקוי מתוזמן יימחקו.

כיצד להשתמש

התחלת השאיבה והשטיפה

1. הוצא את מכל המים. פתח את הפקק, ומלא את המכל במים נקיים. לאחר מכן, הכנס חזרה את הפקק.



זהירות:

- אין להוסיף שום חומר מלבד מים נקיים.
- הפונקציות של שואבי האבק הרובוטיים נבדקות בטרם יציאתם מהמפעל, כך שיתכנו שאריות מים בשואב האבק הרובוטי. זהו מצב תקין.

2. לפני השימוש בפונקציית השאיבה והשטיפה, יש להרטיב את כרית השטיפה ולסחוט אותה. לאחר מכן, הכנס את כרית השטיפה לחרוץ שבתחתית מכל המים, וחבר את כרית השטיפה היטב למשטח הסקוץ' על מכל המים. אחרי התקנה של כרית השטיפה, יש ליישר ולהכניס את התפסים שעל מכל המים לתוך החרצים שבבטת האבק. אמורה להישמע נקישת המציית שמכל המים מוחזק במקומו.

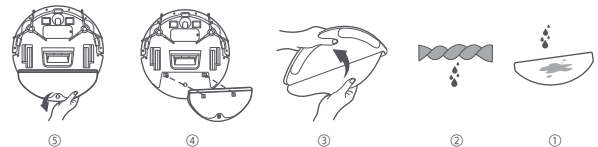

3. לחץ על הלחצן כדי לשאוב ולשטוף בסיום ההתקנה.

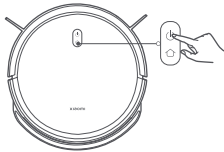

4. לאחר שהסתיימה משימת שאיבה ושטיפה, יש לרוקן לגמרי ממים את מכל המים, ויש לעשות זאת בזמן. לאחר מכן, נקה ויבש באוויר את כרית השטיפה כדי למנוע היווצרות עובש וריחות בלתי נעימים.



הערה: אם משתמשים רק בפונקציית השאיבה, אפשר לוותר על מכל המים ועל כרית השטיפה.

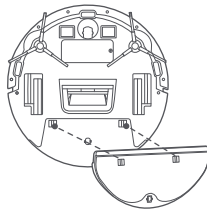

השהיה

כאשר שואב האבק הרובוטי פועל, לחץ על לחצן כלשהו כדי להשהות. לחץ על הלחצן  כדי להמשיך בניקוי.
הערה: שואב האבק הרובוטי יעבור למצב שינה אחרי עשר דקות בהשהיה או במצב המתנה. לחץ על לחצן כלשהו כדי להעיר אותו.

ניקוי תא האבק

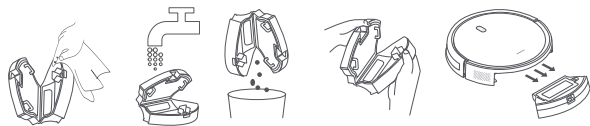

לחץ על הלחצן לשחרור תא האבק כדי להוציא את תא האבק, ופתח אותו כדי לרוקן את תכולתו.
הערה: לאחר השטיפה, יש לנגב ולייבש את תא האבק. אין לחשוף אותו לאור שמש ישיר לזמן ממושך.



הוספת מים או ניקוי כרית השטיפה

לחץ על לחצן כלשהו כדי להשהות את שואב האבק הרובוטי. הוצא את מכל המים כדי להוסיף מים או לנקות את כרית השטיפה, ולאחר מכן החזר את מכל המים ואת תא האבק למקומו. לחץ על הלחצן  כדי להמשיך בפעולת השאיבה והשטיפה.

עגינה וטעינה

כאשר שואב האבק הרובוטי פועל, לחץ על הלחצן  כדי להשהות את המשימה, ולחץ על הלחצן  שוב כדי לשלוח את שואב האבק הרובוטי חזרה לעמדת הטעינה כדי להטעין. כאשר שואב האבק הרובוטי נמצא במצב המתנה ואינו מחובר לעמדת הטעינה, לחץ על הלחצן  כדי לשלוח את שואב האבק הרובוטי חזרה לעמדת לטעינה. כאשר משימה הושלמה או שהסוללה חלשה מדי, שואב האבק הרובוטי יחזור אוטומטית לעמדת הטעינה כדי להטעין.

מצב 'נא לא להפריע'

במצב 'נא לא להפריע' (DND), שואב האבק הרובוטי לא מבצע ניקויים מתוזמנים, והמחונן נכבה אחרי דקה של טעינה. ניתן להפעיל או להשבית את מצב 'נא לא להפריע' מהאפליקציה.

הערה: לפונקציות נוספות, נא לעבור אל האפליקציה.

הערה: בעת השימוש הראשון בשואב האבק הרובוטי, מומלץ לעקוב אחר שואב האבק הרובוטי ולהסיר מכשולים על הקרקע. אם שואב האבק הרובוטי עשוי להיתקע או לשרוט את הרהיטים באזורים מסוימים, ניתן להציב מחסומים פיזיים שימנעו כניסה של שואב האבק הרובוטי לאזורים אלה.

טיפול ותחזוקה

מברשת צד

1. באמצעות מברג, הסר את מברשות הצד.

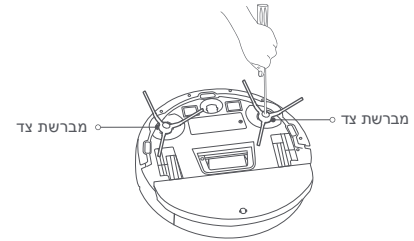

הערות:

- לניקוי שוטף, נא לעיין בפרטים המופיעים בתווית שעל מכל המים ותא האבק.
- מומלץ לנקות את החיישנים ומגעי הטעינה מדי שלושה חודשים במטלית.
- נא לעיין להלן בטבלת התחזוקה והחלפה, כדי להבטיח ניקוי אפקטיבי.

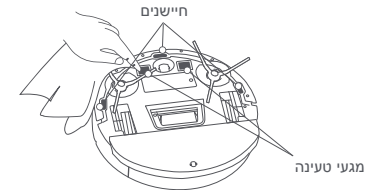

2. באמצעות מברשת ניקוי, נקה את מברשות הצד.



הסר לכלוך ופסולת

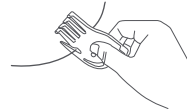

גזור את השיער

חלקים	תדירות תחזוקה	תדירות החלפה
מברשת צד	כל שבועיים	כל 3-6 חודשים
מסנן	כל שבוע	כל 3-6 חודשים
כרית שטיפה	מדי שימוש	כל 3-6 חודשים (או כאשר מתבלה)

מפרט

מתאם חשמל		
יחידה	ערך ודיוק	מידע שפורסם
-	Dongguan AOYUAN Electronics Technology Co., Ltd.	יצרן
-	AY24CA-AF2000602-EU	מזהה דגם
~וולט	100-240	מתח הזנה
הרץ	50/60	תדר הזנת AC
==וולט	20.0	מתח מוצא
אמפר	0.6	זרם מוצא
ואט	12.0	הספק מוצא
%	82.96	יעילות ממוצעת בחיבור לחשמל
ואט	0.10	צריכת חשמל ללא עומס

שואב אבק רובוטי	
שם	שואב האבק הרובוטי
דגם	C108
מתח נקוב	14.4 וולט ==
הספק מוצהר	25 ואט
מתח טעינה	20 וולט ==
מידות הפריט	φ 300 × 70 מ"מ
קיבולת הסוללה	2500 mAh (קיבולת נקובה) 2600 mAh (קיבולת נומינלית)
משקל נקי	2.6 ק"ג
קישוריות אלחוטית	Wi-Fi IEEE 802.11 b/g/n 2.4 GHz BLE5.0
תדר פעולה	2402-2480 MHz
הספק מוצא מרבי	< 20 dBm

בתנאי שימוש רגילים, יש לשמור על בציוד זה מרחק סביר של 20 ס"מ לפחות בין האנטנה לגוף המשתמש.

עמדת טעינה

דגם	CDZC108
הספק נקוב	20 וולט == 0.6 אמפר
הספק מוצא נקוב	20 וולט == 0.6 אמפר
מידות הפריט	170 × 134 × 82.5 מ"מ

מידע על תאימות רגולטורית

הצהרת תאימות של האיחוד האירופי

Xiaomi Communications Co., Ltd. מכריז בזאת כי שצידו הרדיו מסוג C108 מציינת להנחיה C108/53/EU. הטקסט המלא של הצהרת התאימות של האיחוד האירופי זמין בכתובת האינטרנט הבאה:
<http://www.mi.com/global/service/support/declaration.html>



מידע על השלכה ומחזור לפי WEEE

כל המוצרים הנושאים סמל זה הם פסולת אלקטרונית וצידו אלקטרוני (WEEE - waste electrical and electronic equipment) לפי דירקטיבה 2012/19/EU שאין לערבבה עם פסולת ביתית לא ממוינת. במקום זאת, יש להגן על בריאות האדם ועל הסביבה על ידי מסירת הפסולת לנקודת איסוף ייעודית למחזור פסולת אלקטרונית וצידו אלקטרוני, שנקבעה על ידי הממשלה או הרשויות המקומיות. השלכה ומחזור נכונים יסייעו במניעת ההשלכות השליליות הפוטנציאליות על הסביבה ועל בריאות האדם. לקבלת מידע נוסף על המיקום ועל התנאים וההתניות של נקודות איסוף אלה, פנה למתקין או לרשויות המקומיות.



הודעה בנוגע לאחריות

אחריות זאת מקנה לך זכויות מסוימות וייתכן שיש לך זכויות נוספות בהתאם לחוק בארץ, במחוז או במדינה שלך. אמת, חוק הצרכן בארצות, מחוזות או מדינות מסוימים כרוך בתקופת אחריות מינימלית. XIAOMI אינה מחריגה, מגבילה או משהה זכויות אחרות שלך, אלא כפי שמורשה לפי חוק. כדי להבין את זכויותך במלואן, אנחנו ממליצים לעיין בחוקי הארץ, המחוז או המדינה שלך.

1. אחריות מוצר מוגבלת

XIAOMI מתחייבת כי המוצרים חפים מליקויים בחומרים ובאופן הכנתם כשמדובר בשימוש רגיל ובשימוש בהתאם למדריך למשתמש הרלוונטי, לאורך תקופת האחריות.

משך הזמן והתנאים הקשורים לסעיפי האחריות המשפטית מצוינים בחוקים המקומיים הרלוונטיים. מידע נוסף על הטבות האחריות לצרכן ניתן למצוא באתר הרשמי של Xiaomi <https://www.mi.com/global/support/warranty>.

Xiaomi מתחייבת לרוכש/ת המקורית כי המוצר של Xiaomi יהיה נטול ליקויים בחומרים ובאופן ההכנה כשמדובר בשימוש רגיל ולאורך התקופה המצוינת לעיל. Xiaomi אינה מבטיחה שלא יחולו הפרעות ושיגאות בהפעלת המוצר. Xiaomi אינה אחראית לנזקים שנובעים מאי-קיום ההנחיות הקשורות לשימוש במוצר.

2. סעדים

אם ימצא ליקוי בחומרה ותתקבל תביעה תקפה על ידי Xiaomi בתקופת האחריות, (1) Xiaomi תתקן את המוצר ללא תשלום, (2) תחליף את המוצר, או (3) תספק החזר כספי על המוצר, לא כלול עלויות משלוח אפשריות.

3. איך לקבל שירות אחריות

כדי לקבל שירות אחריות, יש לשלוח את המוצר, בארצו המקורית או בארצה דומה שמגנה על המוצר באותה מידה, אל הכתובת שתציין Xiaomi. ייתכן ש-Xiaomi תדרוש ממך הוכחות עדכניות, הוכחת רכישה ו/או תבקש לעמוד בדרישות ההרשמה לפי קבלת שירות האחריות, למעט ככל שאסור על פי החוק החל.

4. החררות והגבלות

אלא אם צוין אחרת על ידי Xiaomi, אחריות מוגבלת זאת חלה רק על המוצר שיוצר על ידי Xiaomi או עבורה ושניתן לזהותו לפי סימני מסחר, שם מסחרי או לוגו "Xiaomi" או "Mi".

האחריות המוגבלת אינה חלה על (א) נזק שנגרם על ידי הטבע או כוח עליון, כמו פגיעות ברק, סופות טורדו, שיטפונות, שריפה, רעידת אדמה או סיבה חיצונית אחרת; (ב) רשלנות; (ג) שימוש מסחרי; (ד) שינויים או התאמות בכל אחד מחלקי המוצר; (ה) נזק שנגרם משימוש עם מוצרים שאינם של Xiaomi; (ו) נזק שנגרם בתאונה, בשימוש לרעה או בשימוש בלתי-הולם; (ז) נזק שנגרם בהפעלת המוצר שלא בשימושים המותרים או המיועדים שתוארו על ידי Xiaomi או באמצעות אספקת מתח או חשמל בלתי-הולמת; (ח) נזק שנגרם על ידי שירות (כולל שדרוגים והרחבות) שבוצע על ידי כל אדם שאינו נציג של Xiaomi.

באחריותך לגבות את כל הנתונים, התוכנות ושאר החומרים שמאוחסנים או שמורים על גבי המוצר. ייתכן שהנתונים, התוכנה או שאר החומרים שבציוד יאבדו או יפורטו מחדש בתהליך השירות, ו-Xiaomi אינה אחראית לנזק או אובדן מסוג זה.

שום מפיץ, סוכן או עובד של Xiaomi אינו מורשה לבצע התאמות, הרחבות או תוספות לאחריות מוגבלת זאת. אם נמצא כי אחד מהתנאים אינו חוקי או בלתי-אכיף, חוקיות האכיפה של שאר התנאים לא תושפע או תיפגע.

השירותים לאחר המכירה יוגבלו לארץ או לאזור שבהם בוצעה הרכישה המקורית, למעט כל שנקבע בחוקים או הובטח על ידי Xiaomi.

מוצרים שלא יובאו כראוי ו/או לא יוצרו כראוי על ידי Xiaomi ו/או לא נרכשו כראוי מ-Xiaomi או ממוכר רשמי של Xiaomi, לא יחולו עליהם סעיפי האחריות הנוכחיים. בהתאם לחוק החל, ייתכן שיהיה באפשרותך ליהנות מסעיפי האחריות מהקמעונאי הבלתי-רשמי שמכר את המוצר. לכן, Xiaomi קוראת לך ליצור קשר עם הקמעונאי שממנו רכשת את המוצר. סעיפי האחריות הנוכחיים אינם חלים בהונג קונג ובטייוואן.

5. סעיפי אחריות משתמעת

לכל סעיפי האחריות המשתמעת (כולל סעיפי אחריות לסחירות ולהתאמה למטרה מסוימת), למעט ככל שאסור לפי החוק החל, יהיה משך זמן מוגבל עד למשל הזמן המרבי של אחריות מוגבלת זאת. בתחומי שיפוט מסוימים אסור להטיל הגבלות על משך האחריות המשתמעת, ולכן ההגבלה לעיל לא תחול בהם.

6. הגבלת נזקים

למעט ככל האסור לפי החוק החל, Xiaomi לא תהיה אחראית לנזקים תאונתיים, לנזקים עקיפים, מיוחדים או תוצאתיים, כולל אך לא רק אובדן רווחים, תשואות או נתונים, נזקים כתוצאה מהפרה של אחריות או תנאי מפורשים או משתמעיים, או תחת כל תאוריה משפטית אחרת, גם אם Xiaomi קיבלה דיווח על האפשרות שיחולו נזקים כאלה. בתחומי משפט מסוימים אסור להחריג או להגביל נזקים מיוחדים, עקיפים או תוצאתיים, ולכן אפשר שההגבלה לעיל אינה חלה עליך.

7. אנשי הקשר של XIAOMI

לקוחות מוזמנים לבקר באתר: <https://www.mi.com/global/support/warranty>, איש הקשר לשירות שלאחר המכירה יהיה כל אדם ברשת השירותים המורשית של Xiaomi, המפיצים המורשים של Xiaomi או הספק הסופי שמכר לך את המוצרים. אם מתעורר ספק כלשהו, יש לפנות אל האדם הרלוונטי ש-Xiaomi תזהה.

Instruções de segurança

Leia este manual com atenção antes de utilizar o produto e guarde-o para referência futura.

Este produto destina-se a limpeza de chão apenas num ambiente doméstico. Não o utilize no exterior, em superfície sem ser chão, ou em ambientes comerciais ou industriais.

Restrições de utilização

- Este aparelho pode ser utilizado por crianças com mais de 8 anos e pessoas com capacidades físicas, sensoriais ou mentais reduzidas, ou com falta de experiência ou conhecimento, se as mesmas forem corretamente supervisionadas ou instruídas para a utilização do aparelho de forma segura e se compreenderem os riscos envolvidos. As crianças não deverão brincar com o aparelho. A limpeza e a manutenção não devem ser executadas por crianças sem supervisão.
- O aparelho inclui baterias que apenas podem ser substituídas por pessoas capacitadas.
- Mantenha a escova de limpeza fora do alcance das crianças.
- Mantenha o cabelo, roupas largas, dedos e quaisquer outras partes do corpo afastadas das aberturas e peças móveis.
- Não utilize o aspirador robô para aspirar substâncias em combustão.
- Certifique-se de que tanto o aspirador robô como a respetiva fonte de alimentação estão desligados antes da limpeza ou manutenção.

- Este aspirador robô destina-se apenas a limpar pisos em ambientes domésticos. Não o utilize em ambientes exteriores, tais como varandas abertas ou superfícies que não sejam um piso, como um sofá, ou em ambientes comerciais ou industriais.
- Não utilize o aspirador robô em áreas suspensas acima do nível da superfície, como sótãos, varandas abertas ou em cima de móveis, exceto se houver uma barreira protetora.
- Não utilize o aspirador robô a uma temperatura ambiente acima de 35 °C ou abaixo de 0 °C, nem num piso molhado ou com substâncias pegajosas.
- Retire todos os cabos do pavimento antes de utilizar o aspirador robô para evitar que este os arraste durante o processo de limpeza. Podem ocorrer danos se o aparelho passar por cima do fio de alimentação.
- Retire quaisquer objetos frágeis ou espalhados pelo pavimento, vasos ou sacos de plástico, para evitar que o aspirador robô fique obstruído ou embata nos mesmos, provocando danos.
- Não coloque crianças, animais de estimação ou quaisquer objetos em cima do aspirador robô quer esteja imóvel ou em movimento.
- Não utilize a função de lavagem em tapetes. Os tapetes podem ser limpos no modo de aspiração.
- Não permita que o aspirador robô aspire objetos duros ou afiados, como materiais de construção, vidros ou pregos.

- Não pulverize o aspirador robô com líquidos.
- Certifique-se de que o compartimento do pó se encontra bem seco antes de proceder à reinstalação.
- Não vire o aspirador robô ao contrário.
- Apenas utilize este produto cumprindo as informações contidas no manual do utilizador. Os utilizadores são responsáveis por eventuais perdas ou danos que possam resultar do uso indevido deste produto.
- Para consultar o manual detalhado online, visite www.mi.com/global/service/userguide

Bateria e carregamento

- AVISO: utilize apenas a unidade de alimentação fornecida com este aparelho.
- AVISO: para recarregar a bateria, utilize apenas a unidade de alimentação amovível fornecida com este aparelho.
- O aparelho deve ser utilizado apenas com a fonte de alimentação fornecida.
- Não exponha o aparelho ou a bateria a temperaturas excessivas.
- Atenção ao risco de curto-circuito dos terminais do aparelho alimentado por bateria ou da bateria com objetos metálicos.
- Utilize apenas com a fonte de alimentação <AY24CA-AF2000602-EU>.
- Não tente desmontar, reparar ou modificar a bateria ou a base de carregamento por conta própria.

- Não coloque a base de carregamento perto de fontes de calor.
- Não limpe os pontos de contacto da base de carregamento com um pano molhado ou as mãos molhadas.
- Se o aspirador robô não for utilizado durante um longo período de tempo, carregue-o totalmente, desligue-o e guarde-o num local fresco e seco. Recarregue o aspirador robô pelo menos uma vez a cada três meses para evitar uma descarga excessiva da bateria.
- O conjunto de baterias de íões de lítio contém substâncias nocivas para o meio ambiente. Antes de eliminar o aspirador robô, remova primeiro o conjunto de baterias e elimine-o ou recicle-o de acordo com as leis e os regulamentos do país ou da região em que foi utilizado.
- A bateria deve ser removida do aparelho antes de ser eliminada.
- Para remover a bateria, o aparelho deve ser desligado da corrente elétrica.
- A bateria deverá ser eliminada em condições de segurança.
- Não danifique a bateria durante a remoção para evitar curto-circuitos ou fugas de líquido. Se houver uma fuga de líquido da bateria, impeça o líquido de tocar na sua pele ou vestuário, e limpe-o de imediato com um pano seco. Em seguida, envie a bateria para uma instalação de reciclagem adequada ou para a equipa de serviços pós-venda designada para que seja eliminada corretamente.

- Quando remover as baterias do produto, é melhor esgotá-las e certificar-se de que o produto está desligado da corrente elétrica.
 - 1). Retire o parafuso na parte inferior e remova a tampa.
 - 2). Desligue o conector da bateria e remova as baterias. Para evitar o risco de ferimentos, não danifique o compartimento da bateria.
 - 3). Entregue as baterias a uma entidade profissional de reciclagem.

Visão geral do produto

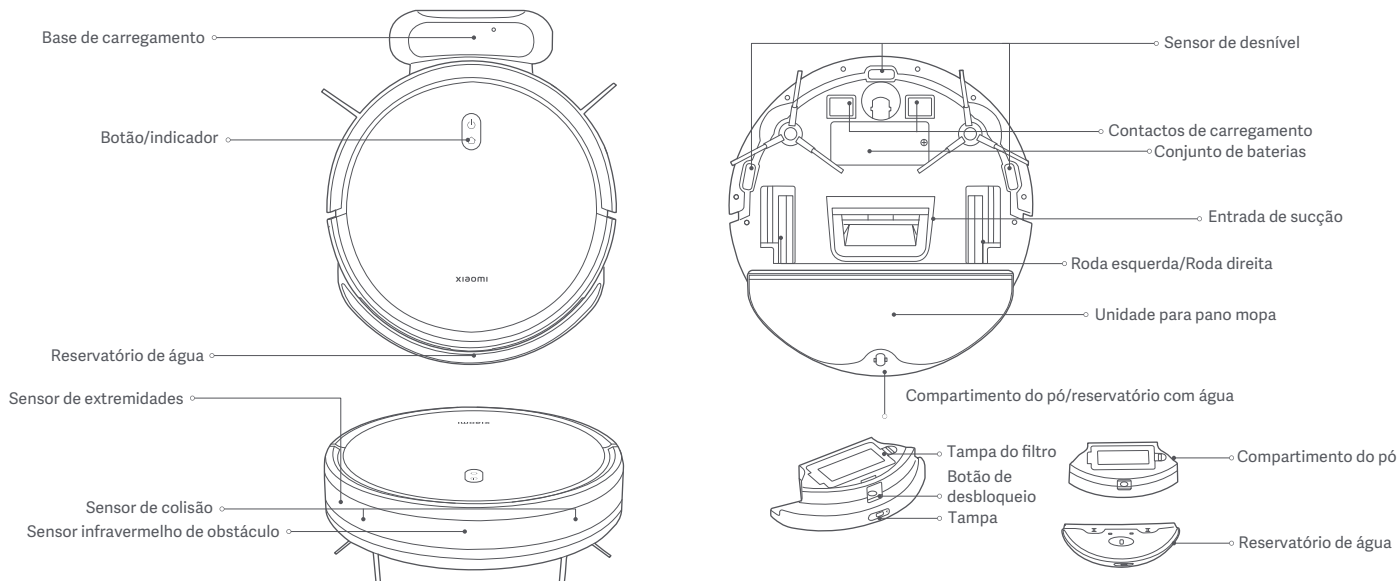

Descrições do estado do indicador

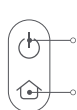

- Prima sem soltar durante três segundos para ligar ou desligar
- Prima para iniciar ou pausar a limpeza
- Prima para iniciar ou parar o regresso à base no modo de espera
- Prima para pausar a limpeza

Branco	Ligado/A funcionar normalmente/Totalmente carregado/Em espera
Branco intermitente	A carregar (nível da bateria \geq 30%)/A ligar
Branco a piscar	A regressar para carregar/Reposição do sistema
Desligado	Desligado/Em suspensão
Amarelo	Wi-Fi desligado
Amarelo a piscar	Reposição Wi-Fi/Erro
Azul a piscar	A atualizar firmware/A ligar à rede

Antes de utilizar

Remoção e instalação

Remova as tiras protetoras de ambos os lados do aspirador robô.

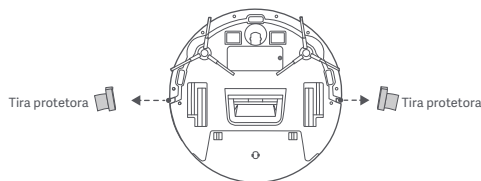

Carregamento

Remova a película protetora da base de carregamento. Encoste a base de carregamento a uma parede e ligue-a à corrente. Em seguida, coloque o aspirador robô na base de carregamento para o carregar.

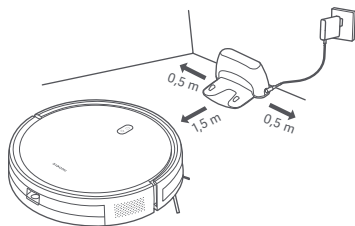

PRECAUÇÕES:

- Não coloque a base de carregamento numa área exposta diretamente à luz solar.
- Certifique-se de que não existem objetos num espaço de 0,5 m à esquerda ou direita ou num espaço de 1,5 m à frente da base de carregamento.
- Recomenda-se que carregue totalmente o aspirador robô antes da primeira utilização para manter o desempenho ideal da bateria e maximizar a respetiva vida útil.
- O aspirador robô liga-se automaticamente quando está na base de carregamento e não pode ser desligado durante o carregamento.

Ligar à aplicação Mi Home/Xiaomi Home

Este produto é compatível com a aplicação Mi Home/Xiaomi Home*. Utilize a aplicação Mi Home/Xiaomi Home para controlar o dispositivo e interagir com outros dispositivos domésticos inteligentes.

Leia o código QR para transferir e instalar a aplicação. A página de configuração da ligação será aberta se a aplicação já estiver instalada. Também pode pesquisar "Mi Home/Xiaomi Home" na loja de aplicações para a transferir e instalar.



D515505B

Abra a aplicação Mi Home/Xiaomi Home e toque em "+" no canto superior direito. De seguida, siga as instruções para adicionar o dispositivo.

* Na Europa, a aplicação é denominada Xiaomi Home (exceto na Rússia). O nome da aplicação apresentado no seu dispositivo deve ser utilizado como nome predefinido.

Nota:

- A versão da aplicação pode ter sido atualizada. Siga as instruções com base na versão atual da aplicação.

Reposição do Wi-Fi

Com o aspirador robô ligado, prima sem soltar os botões  e  durante sete segundos. Quando ouvir um aviso de voz, significa que o Wi-Fi foi reposto com sucesso.

Reposição do sistema

Prima sem soltar o botão  durante 7 segundos até ouvir um bip. Em seguida, prima sem soltar o mesmo botão durante 7 segundos até ouvir três bips e o aspirador robô é reiniciado. As definições, como ligação de rede e limpeza agendada, também são limpas em simultâneo.

Como utilizar

Iniciar aspiração e lavagem

1. Retire o reservatório de água. Abra a tampa e encha o reservatório com água limpa. Em seguida, volte a inserir a tampa.



PRECAUÇÕES:

- Não adicione nenhuma substância, exceto água limpa.
- As funções dos aspiradores robôs são testadas antes de deixarem a fábrica, pelo que estes podem conter resíduos de água. Isto é normal.

2. Antes de utilizar a função de aspiração e lavagem, molhe e esprema o pano mopa primeiro. Em seguida, insira o pano mopa na ranhura existente na parte inferior do reservatório de água e fixe-o bem ao velcro do reservatório de água. Depois de instalar o pano mopa, alinhe e insira os cliques do reservatório de água nas ranhuras do compartimento do pó. Assim que ouvir um clique, significa que o reservatório de água está instalado.

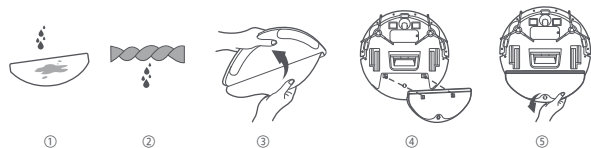

3. Prima o botão para aspirar e limpar após a conclusão da instalação.

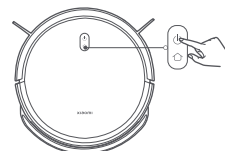

4. Depois de terminar uma tarefa de aspiração e lavagem, esvazie atempadamente a água restante no repositório de água. Em seguida, limpe e seque ao ar o pano mopa para evitar odores e mofo.



Nota: o reservatório de água e o pano mopa podem ser omitidos se só for utilizada a função de aspiração.

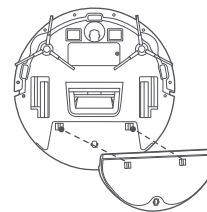

Pausar

Quando o aspirador robô estiver a funcionar, prima qualquer um dos botões para o pausar. Prima o botão  para retomar a limpeza.

Nota: o aspirador robô ativa o modo de suspensão depois de ser pausado ou permanecer em modo de espera durante dez minutos. Prima qualquer botão para o ativar.

Limpar o compartimento do pó

Prima o botão de desbloqueio do compartimento do pó para o remover e abra-o para esvaziar o conteúdo.

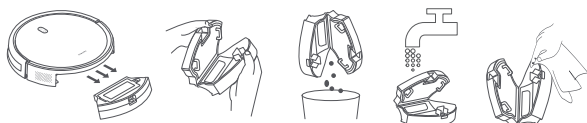

Nota: seque o compartimento do pó depois de o lavar. Não o exponha diretamente à luz solar durante um período prolongado.



Encher com água ou limpar a mopa

Prima qualquer um dos botões para pausar o aspirador robô. Retire o reservatório de água para adicionar água ou limpe o pano mopa e, em seguida, volte a inserir o reservatório de água e o compartimento do pó. Prima o botão  para retomar a aspiração e a lavagem.

Ir para base e carregar

Com o aspirador robô a trabalhar, prima o botão  para pausar e volte a premir o botão  para enviar o aspirador robô de volta para a base de carregamento.

Com o aspirador robô em modo de espera e não conectado à base de carregamento, prima o botão  para enviar o aspirador robô de volta para a base de carregamento. Após terminar uma tarefa ou caso a bateria esteja muito fraca, o aspirador robô voltará automaticamente para a base de carregamento.

Modo DND

No modo não perturbar (DND), o aspirador robô não desempenha as limpezas agendadas, e o indicador desliga-se após um minuto de carregamento. O modo DND pode ser ativado ou desativado na aplicação.

Nota: para mais funções, aceda à aplicação.

Nota: quando utilizar o aspirador robô pela primeira vez, é recomendado seguir o aspirador robô e remover quaisquer obstáculos do pavimento. Se o aspirador robô ficar preso ou riscar a superfície da mobília em algumas áreas, pode definir barreiras físicas para prevenir que o aspirador robô entre nessas áreas.

Cuidados e manutenção

Escova lateral

1. Utilize uma chave de fendas para remover a escovas laterais.

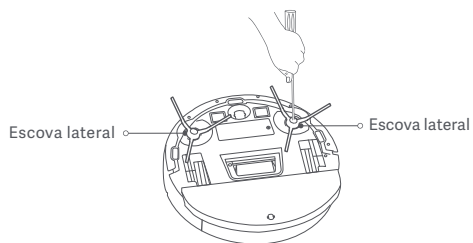

2. Utilize uma escova de limpeza para limpar as escovas laterais.

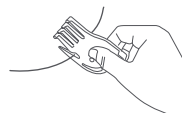

Corte os cabelos



Remova a sujeira e os detritos

Notas:

- Consulte os detalhes na etiqueta no reservatório de água e no compartimento do pó para realizar operações de limpeza normais.
- Recomenda-se a limpeza dos sensores e dos contactos de carregamento com um pano a cada três meses.
- Consulte a tabela de substituição e manutenção para garantir a eficácia das operações de limpeza.

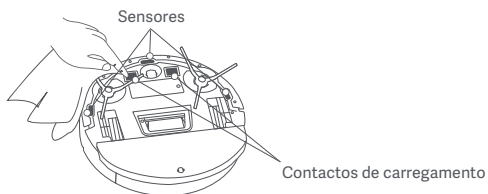

Componentes	Frequência de Manutenção	Frequência de substituição
Escova lateral	A cada duas semanas	A cada 3-6 meses
Filtro	Semanalmente	A cada 3-6 meses
Pano mopa	Após cada utilização	A cada 3-6 meses (ou quando estiver desgastado)

Especificações

Aspirador robô

Nome	Aspirador robô com mopa
Modelo	C108
Tensão nominal	14,4 V ⁼⁼⁼
Potência nominal	25 W
Tensão de carregamento	20 V ⁼⁼⁼
Dimensões do produto	φ 300 × 70 mm
Capacidade da bateria	2500 mAh (capacidade nominal) 2600 mAh (capacidade real)
Peso líquido	2,6 kg
Ligação sem fios	Wi-Fi IEEE 802.11 b/g/n 2,4 GHz BLE5.0
Frequência de funcionamento	2402–2480 MHz
Potência máxima de saída	< 20 dBm

Em condições normais de utilização, este equipamento deve ser mantido a uma distância de separação de, pelo menos, 20 cm entre a antena e o corpo do utilizador.

Base de carregamento

Modelo	CDZC108
Entrada nominal	20 V ⁼⁼⁼ 0,6 A
Saída nominal	20 V ⁼⁼⁼ 0,6 A
Dimensões do produto	170 × 134 × 82,5 mm

Transformador

Informação publicada	Valor e precisão	Unidade
Fabricante	Dongguan AOYUAN Electronics Technology Co., Ltd.	-
Identificador do modelo	AY24CA-AF2000602-EU	-
Tensão de entrada	100–240	V~
Frequência de entrada CA	50/60	Hz
Tensão de saída	20,0	V ⁼⁼⁼
Corrente de saída	0,6	A
Potência de saída	12,0	W
Eficiência média ativa	82,96	%
Consumo de energia sem carga	0,10	W

Informação sobre o cumprimento da regulamentação

Declaração de conformidade da UE



Pelo presente, a Xiaomi Communications Co., Ltd. declara que o equipamento de rádio do tipo C108 está em conformidade com a Diretiva 2014/53/UE. O texto completo da declaração de conformidade da UE está disponível em:

<http://www.mi.com/global/service/support/declaration.html>

Informações sobre a eliminação e reciclagem de REEE



Todos os produtos que apresentem este símbolo são considerados resíduos de equipamentos elétricos e eletrónicos (REEE, conforme a Diretiva 2012/19/UE), não devendo ser misturados com resíduos domésticos indiscriminados. Em vez disso, o utilizador deve proteger a saúde humana e o meio ambiente e entregar o respetivo equipamento num ponto de recolha designado para reciclagem de resíduos de equipamentos elétricos e eletrónicos, indicado pelo governo ou pelas autoridades locais. A correta eliminação e a reciclagem ajudarão a prevenir eventuais consequências negativas para o meio ambiente e a saúde humana. Para obter mais informações sobre os locais e os termos e condições de tais pontos de recolha, entre em contacto com a entidade responsável pela instalação ou com as autoridades locais.

AVISO DE GARANTIA

A PRESENTE GARANTIA CONCEDE-LHE DIREITOS ESPECÍFICOS, PODENDO USUFRUIR DE OUTROS DIREITOS PREVISTOS PELA LEGISLAÇÃO DO SEU PAÍS, PROVÍNCIA OU ESTADO. DE FACTO, NOUTROS PAÍSES, PROVÍNCIAS OU ESTADOS, O DIREITO DOS CONSUMIDORES PODE IMPOR UM PERÍODO DE GARANTIA MÍNIMO. A NÃO SER QUE PERMITIDO POR LEI, A XIAOMI NÃO EXCLUI, LIMITA NEM SUSPENDE OUTROS DIREITOS QUE POSSA TER. PARA UMA COMPREENSÃO COMPLETA DOS SEUS DIREITOS, ACONSELHAMOS QUE CONSULTE A LEGISLAÇÃO DO SEU PAÍS, PROVÍNCIA OU ESTADO.

1. GARANTIA LIMITADA DO PRODUTO

A XIAOMI garante que os Produtos não apresentam quaisquer defeitos nos seus componentes e de fabrico sob condições normais de utilização e de acordo com o respetivo manual do utilizador do Produto durante o Período de Garantia.

Os termos e as condições relacionadas com garantias legais são fornecidas pela respetiva legislação local. Para mais informações sobre as vantagens da garantia do cliente, consulte o site oficial da Xiaomi <https://www.mi.com/global/support/warranty>.

A Xiaomi garante ao comprador original que o seu Produto Xiaomi não apresenta quaisquer defeitos nos seus componentes e de fabrico sob condições normais de utilização durante o período mencionado acima.

A Xiaomi não assegura que o funcionamento do Produto seja contínuo ou sem erros. A Xiaomi não se responsabiliza por danos resultantes do incumprimento das instruções associadas à utilização do Produto.

2. SOLUÇÕES

Se for encontrado um defeito no hardware e apresentada uma reclamação válida à Xiaomi dentro do Período de Garantia, a Xiaomi (1) reparará o produto sem cobrança adicional; (2) substituirá o Produto; ou (3) efetuará o reembolso do Produto, excluindo potenciais custos de envio.

3. COMO OBTER O SERVIÇO DE GARANTIA

Para obter o serviço de garantia, terá de entregar o Produto na sua embalagem original ou em embalagem semelhante que forneça o mesmo nível de proteção do Produto, na morada especificada pela Xiaomi. Exceto se proibido pela legislação aplicável, a Xiaomi poderá exigir a apresentação de comprovativos ou de provas de compra e/ou o cumprimento de requisitos de registo antes de obter o serviço de garantia.

4. EXCLUSÕES E LIMITAÇÕES

Salvo se estipulado em contrário pela Xiaomi, a presente Garantia Limitada aplica-se apenas ao Produto fabricado por ou para a Xiaomi, que seja identificável pelas marcas registadas, pelo nome comercial ou pelo logótipo “Xiaomi” ou “Mi”. A Garantia Limitada não se aplica a quaisquer (a) danos que resultem de atos da natureza ou causas de força maior, por exemplo, trovoadas, tornados, inundações, incêndios, terramotos ou outras causas externas; (b) casos de negligência; (c) casos de utilização comercial; (d) alterações ou modificações a qualquer parte do Produto; (e) danos causados pela utilização conjunta com produtos que não sejam da Xiaomi; (f) danos causados por acidente, abuso ou má utilização; (g) danos causados pela utilização do Produto para outros fins que não os permitidos ou pretendidos pela Xiaomi ou com voltagem ou fonte de alimentação inadequadas; ou (h) danos causados por atividades de assistência (incluindo atualizações e expansões) desempenhadas por indivíduos que não sejam representantes da Xiaomi. É da sua responsabilidade efetuar cópias de segurança de quaisquer dados ou outros materiais que possa ter armazenado ou mantido no Produto. É provável que os dados, o software ou outros materiais existentes no equipamento sejam perdidos ou reformatados durante o processo de assistência, pelo que a Xiaomi não se responsabilizará por quaisquer danos ou perdas. Nenhum revendedor, agente ou funcionário da Xiaomi está autorizado a efetuar qualquer modificação, extensão ou adenda à presente Garantia Limitada. Se algum termo for considerado ilegal ou inexecutável, a legalidade e validade dos restantes termos não deverão ser afetadas nem prejudicadas. Exceto se proibido pela legislação ou de outra forma prometido pela Xiaomi, os serviços de pós-venda deverão ser limitados ao país ou região da compra original. Os produtos que não foram devidamente importados e/ou não foram devidamente fabricados pela Xiaomi e/ou não foram devidamente adquiridos à Xiaomi ou a um vendedor oficial da Xiaomi, não se encontram cobertos pelas garantias presentes. Conforme aplicável por lei, pode beneficiar das garantias de um retalhista não oficial que tenha vendido o produto. Assim sendo, a Xiaomi aconselha-o a contactar o retalhista a quem comprou o Produto. As garantias presentes não se aplicam em Hong Kong nem em Taiwan.

5. GARANTIAS IMPLÍCITAS

Exceto se proibido pela legislação aplicável, todas as garantias implícitas (incluindo garantias de comercialização e adequação a um finalidade específica) serão limitadas à duração máxima da presente garantia limitada. Algumas jurisdições não permitem a imposição de limites na duração de uma garantia implícita, por isso, a limitação acima referida não será aplicada nesses casos.

6. LIMITAÇÃO DE DANOS

Exceto se proibido pela legislação aplicável, a Xiaomi não será responsável por quaisquer danos provocados por acidentes, danos indiretos, especiais ou consequentes, incluindo, sem limitação, danos por eventuais perdas de lucros, rendimentos ou dados, danos resultantes de qualquer violação de garantia ou condição expressa ou implícita ou danos verificados ao abrigo de qualquer teoria legal, mesmo quando a Xiaomi tiver sido informada da possibilidade de tais danos. Algumas jurisdições não permitem a exclusão ou limitação de danos especiais, indiretos ou consequentes, pelo que a limitação acima poderá não ser aplicável no seu caso.

7. CONTACTOS DA XIAOMI

Para clientes, visite o site: <https://www.mi.com/global/support/warranty>
A pessoa de contacto para o serviço de pós-venda pode ser qualquer pessoa na rede de serviços autorizados da Xiaomi, distribuidores autorizados da Xiaomi ou o vendedor final que lhe vendeu os produtos. Em caso de dúvida, contacte a pessoa de contacto identificada pela Xiaomi.

Інструкції з безпеки

Уважно прочитайте цю інструкцію й збережіть її для подальшого використання.

Цей пристрій призначений виключно для прибирання підлоги в житлових приміщеннях. Не використовуйте його зовні, у комерційних чи промислових умовах, а також не на підлозі.

Обмеження щодо експлуатації

- Приладом можуть користуватися діти віком від 8 років і старше й особи зі зменшеними фізичними, сенсорними чи розумовими можливостями або без досвіду та знань під наглядом чи згідно з інструкцією щодо безпечного використання приладу за умови, що вони усвідомлюють пов'язані з цим небезпеки. Діти не повинні гратися з приладом. Діти не повинні виконувати очищення та користувацьке технічне обслуговування без нагляду дорослих.
- Замінювати батареї цього приладу повинен лише спеціаліст.
- Зберігайте щітку для чищення в недоступному для дітей місці.
- Не допускайте потрапляння волосся та країв вільного одягу в отвори та рухомі частини. Не торкайтеся їх пальцями й іншими частинами тіла.
- Не використовуйте робот-пилосос для прибирання будь-яких легкозаймистих речовин.
- Перед чищенням або технічним обслуговуванням робота-пилососа переконайтеся, що його вимкнено, а джерело живлення відключено.

- Цей робот-пилосос призначений лише для чищення підлоги в домашніх умовах. Не використовуйте його зовні, як-от на відкритих балконах, або для чищення інших поверхонь (наприклад, диванів), а також у комерційних або промислових приміщеннях.
- Не використовуйте робот-пилосос на піднятих над рівнем підлоги ділянках, які не захищено бар'єрами, наприклад на верхніх поверхах приміщень, відкритих балконах або меблях.
- Не використовуйте робот-пилосос за температури навколишнього середовища вище 35 °C або нижче 0 °C, а також якщо на підлозі розлита рідина або липку речовину.
- Перед використанням робота-пилососа приберіть усі кабелі з підлоги, щоб він не тягнув їх під час роботи. Якщо прилад наткнеться на кабель живлення, може виникнути небезпечна ситуація.
- Приберіть із підлоги крихкі та незакріплені предмети, як-от вази або поліетиленові пакети, щоб уникнути блокування руху робота-пилососа або пошкоджень унаслідок зіткнення з ним.
- Не ставте й не садіть на рухомого чи нерухомого робота-пилососа дітей, домашніх тварин або будь-які предмети.
- Не використовуйте функцію вологого прибирання на килимі. Килим можна очищувати в режимі сухого прибирання.
- Не використовуйте робот-пилосос для прибирання будь-яких твердих або гострих предметів, як-от будівельних матеріалів, скла та цвяхів.

- Не розбризкуйте жодну рідину всередину робота-пилососа.
- Перед установкою відсіку для пилу переконайтеся, що він повністю сухий.
- Не розташовуйте робот-пилосос догори дном.
- Використовуйте цей пристрій лише згідно з посібником користувача. Користувачі несуть відповідальність за будь-які збитки, які можуть виникнути внаслідок неправильного використання цього виробу.
- Докладний електронний посібник можна знайти за адресою www.mi.com/global/service/userguide

Акумуляторні батареї та заряджання

- **ПОПЕРЕДЖЕННЯ:** використовуйте лише з блоком живлення, що входить до комплекту постачання цього приладу.
- **ПОПЕРЕДЖЕННЯ:** заряджайте акумулятор лише за допомогою знімного блока живлення з комплекту постачання цього пристрою.
- Прилад слід використовувати лише з блоком живлення, що постачається разом із приладом.
- Не піддавайте прилад або акумуляторну батарею впливу надмірно високої температури.
- Пам'ятайте про ризик короткого замикання клем приладу, що живиться від акумулятора, або короткого замикання клем приладу, що живиться від акумулятора, металевими предметами.
- Використовуйте лише з блоком живлення <AY24CA-AF2000602-EU>.
- Не намагайтеся самостійно розбирати, ремонтувати чи модифікувати акумуляторну батарею або док-станцію.

- Не розміщуйте зарядну док-станцію поблизу джерела тепла.
- Не витирайте й не очищайте контакти для заряджання док-станції вологою тканиною або мокрими руками.
- Якщо робот-пилосос не використовуватиметься протягом тривалого часу, повністю зарядіть його, а потім вимкніть і зберігайте в сухому прохолодному місці. Заряджайте робот-пилосос принаймні раз у 3 місяці, щоб уникнути надмірного розряджання.
- Літєвий батарейний блок містить речовини, небезпечні для навколишнього середовища. Перш ніж утилізувати робот-пилосос, спершу дістаньте батарейний блок, потім викиньте його або переробіть відповідно до місцевих законів і норм країни чи регіону, в якому він використовується.
- Перш ніж утилізувати акумуляторну батарею, її необхідно витягнути з приладу.
- Прилад потрібно відключити від електромережі, коли витягується акумулятор.
- Акумулятор підлягає безпечній утилізації.
- Щоб уникнути короткого замикання або витоку рідини, не пошкодьте акумуляторну батарею, виймаючи її. У разі витоку рідини акумуляторної батареї уникайте потрапляння рідини на шкіру чи одяг і негайно витріть її сухою тканиною. Потім надішліть акумулятор до відповідного пункту переробки або призначеного відділу післяпродажного обслуговування для належної утилізації.

- Обов'язково відключіть пристрій від джерела живлення, перш ніж витягати акумуляторні батареї. Краще їх попередньо повністю розрядити.
 - 1). Викрутіть гвинт знизу та зніміть кришку.
 - 2). Від'єднайте роз'єм акумуляторної батареї, а потім витягніть батарейний блок.
Не пошкоджуйте корпус акумуляторної батареї, щоб не травмуватися.
 - 3). Здайте акумуляторні батареї організації з професійної переробки.

Опис продукту

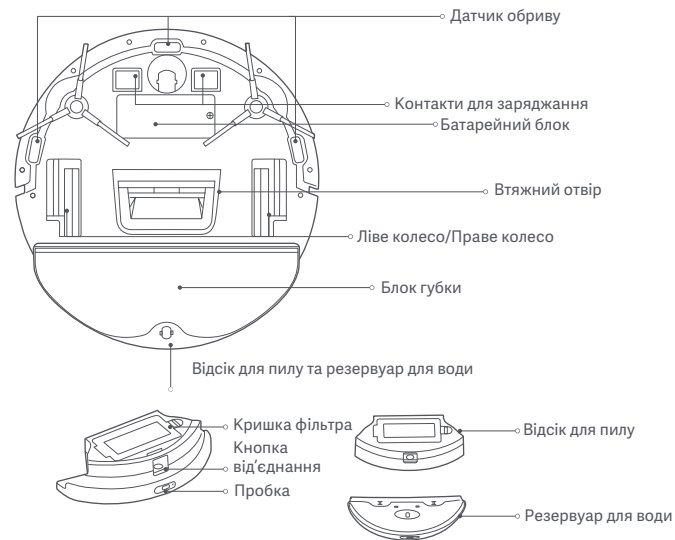
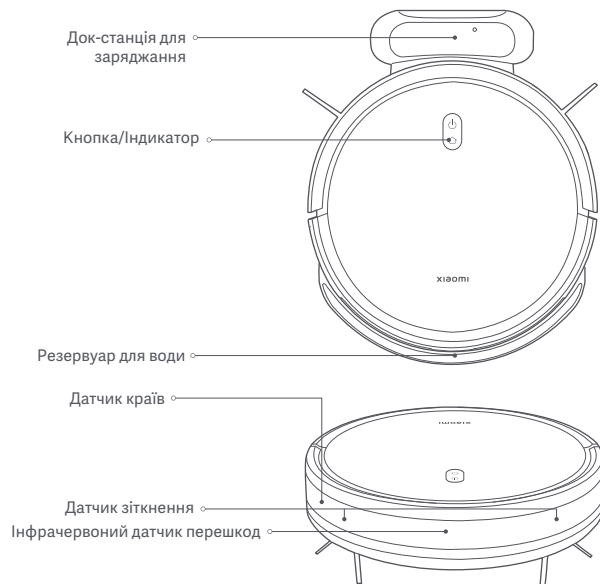

- Натисніть і утримуйте протягом 3 секунд, щоб увімкнути/вимкнути
- Натисніть, щоб почати або призупинити прибирання
- Натисніть, щоб почати або зупинити підключення до док-станції в режимі очікування
- Натисніть, щоб призупинити прибирання

Опис індикаторів стану

Білий	Увімкнено/Працює нормально/Зарядка завершена/Режим очікування
Повільно блимає білим	Заряджання (рівень заряду $\geq 30\%$)/Увімкнення
Блимає білим	Повернення для заряджання/Скидання налаштувань системи
Не світиться	Вимкнено/У стані сну
Жовтий	Wi-Fi відключено
Блимає жовтим	Скидання Wi-Fi/Помилка
Блимає блакитним	Оновлення мікропрограми/Підключення до мережі

Перед використанням

Усунення захисних стрічок та встановлення робота-пилососа

Зніміть захисні стрічки з обох боків робота-пилососа.

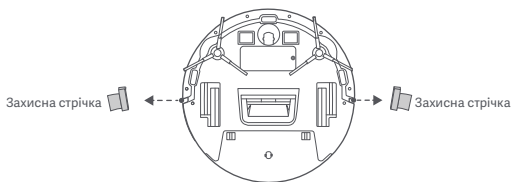

Заряджається

Видаліть захисну стрічку з док-станції для заряджання. Розмістіть док-станцію біля стіни та підключіть її до джерела живлення. Потім поставте робота-пилососа на док-станцію для заряджання.

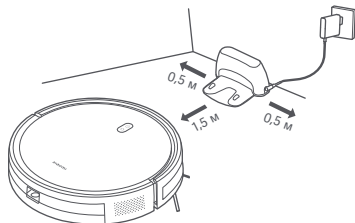

ПОПЕРЕДЖЕННЯ:

- Не ставте док-станцію для заряджання в місцях, де на неї потраплятиме пряме сонячне світло.
- Переконайтесь у відсутності будь-яких предметів у межах 0,5 м зліва та справа та в межах 1,5 м перед зарядною станцією.
- Радимо повністю зарядити робота-пилососа перед першим використанням, щоб підтримувати оптимальну роботу акумуляторної батареї та максимально збільшити термін її служби.
- Робот-пилосос автоматично вмикається під час заряджання на док-станції. Його не можна вимкнути до закінчення заряджання.

Підключення за допомогою програми Mi Home/Xiaomi Home

Цей продукт працює з програмою Mi Home/Xiaomi Home*.

Використовуйте програму Mi Home/Xiaomi Home, щоб керувати своїм пристроєм і взаємодіяти з іншими пристроями розумного будинку.

Скануйте QR-код, щоб завантажити й інсталивати програму. Ви перейдете на сторінку налаштування підключення, якщо програма вже встановлена. Або знайдіть «Mi Home/Xiaomi Home» у магазині програм, щоб завантажити й інсталивати програму.



D515505B



Відкрийте програму Mi Home/Xiaomi Home, натисніть «+» у верхньому правому куті та дотримуйтеся вказівок, щоб додати свій пристрій.

* У Європі (крім Росії) ця програма називається Xiaomi Home. Потрібно вибрати назву програми за замовчуванням, що відображається на пристрої.

Примітка:

- Версію програми може бути оновлено. Дотримуйтеся вказівок для поточної версії програми.

Скидання Wi-Fi

Коли робота-пилосос увімкнено, натисніть і утримуйте кнопки  і  протягом 7 секунд. Коли ви почуєте голосову підказку, це означатиме, що Wi-Fi успішно скинуто.

Скидання налаштувань системи

Натисніть і утримуйте кнопку  протягом 7 секунд, доки не почуєте звуковий сигнал. Потім натисніть і утримуйте ту саму кнопку протягом 7 секунд, доки не почуєте три звукові сигнали, після чого робота-пилосос перезавантажиться. Водночас буде очищено налаштування, як-от підключення до мережі та заплановане прибирання.

Як використовувати

Початок сухого та волого прибирання

1. Вийміть резервуар для води. Відкрийте пробку й наповніть резервуар чистою водою. Установіть пробку на місце.

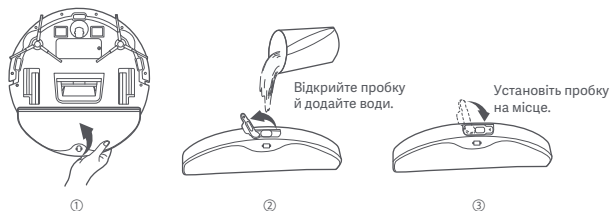

ПОПЕРЕДЖЕННЯ:

- Не додавайте жодних речовин, крім чистої води.
- Функціонування роботів-пилососів перевіряється перед відвантаженням із заводу, тому в роботі-пилососі можуть бути залишки води. Це нормально.

2. Перед використанням функції сухого та вологого прибирання змочіть і віджміть губку. Потім вставте губку в паз на дні резервуара для води та міцно прикріпіть її до липучки на резервуарі для води. Після встановлення губки вирівняйте та вставте затискачі на резервуарі для води в отвори на відсіку для пилу. Чутне клацання означає, що резервуар для води надійно зафіксовано на місці.

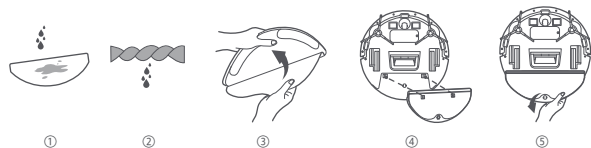

3. Після завершення установки натисніть кнопку , щоб почати сухе та вологе прибирання.

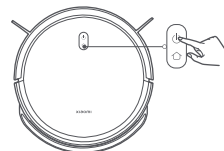

4. Після завершення сухого та вологого прибирання вчасно виливайте залишки води з резервуара для води. Почистіть й висухіть губку, щоб запобігти появі неприємного запаху та плісняви.



Примітка. Резервуар для води та губку можна не використовувати, якщо використовується лише функція сухого прибирання.

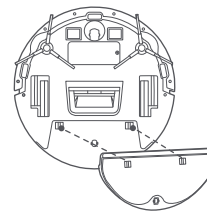

Пауза

Щоб призупинити роботу ввімкненого робота-пилососа, натисніть будь-яку кнопку. Натисніть кнопку , щоб продовжити прибирання.

Примітка. Робот-пилосос перейде в режим сну після того, як його роботу буде призупинено або він перебуватиме в режимі очікування протягом десяти хвилин. Щоб увімкнути його, натисніть будь-яку кнопку.

Очищення відсіку для пилу

Натисніть кнопку від'єднання відсіку для пилу, щоб витягнути його, після чого відкрийте та спорожніть його.

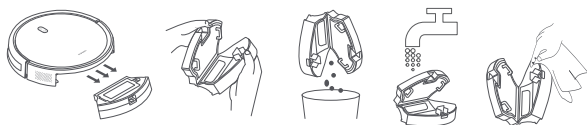

Примітка. Промийте відсік для пилу, після чого насухо витріть його. Не надавайте його впливу прямих сонячних променів протягом тривалого часу.



Доливання води або очищення губки

Щоб призупинити роботу робота-пилососа, натисніть будь-яку кнопку. Вийміть резервуар для води, щоб долити воду або очистити губку, а потім установіть резервуар для води та відсік для пилу назад. Натисніть кнопку , щоб почати сухе та вологе прибирання.

Підключення до док-станції та зарядження

Коли робот-пилосос перебуває в робочому режимі, натисніть кнопку , щоб призупинити виконання завдання, і натисніть кнопку  ще раз, щоб повернути робот-пилосос до док-станції для зарядження.

Коли робот-пилосос перебуває в режимі очікування і не підключений до док-станції, натисніть кнопку , щоб відправити його назад до док-станції для зарядження. Коли завдання виконано або заряд акумуляторної батареї занадто низький, робот-пилосос автоматично повернеться до док-станції для зарядження.

Режим DND

У режимі «Не турбувати» (DND) робот-пилосос не виконує заплановані прибирання, а індикатор вимикається через одну хвилину зарядки. Режим DND можна увімкнути або вимкнути в програмі.

Примітка. Щоб дізнатися про додаткові функції, перейдіть до програми.

Примітка. Під час першого використання робота-пилососа рекомендується слідкувати за роботом-пилососом і усунути будь-які перешкоди на землі. Якщо робот-пилосос може застрягти або подряпати поверхню меблів у деяких місцях, ви можете встановити фізичні бар'єри, щоб робот-пилосос не міг проникнути в ці зони.

Догляд і технічне обслуговування

Бокова щітка

1. За допомогою викрутки зніміть бокові щітки.

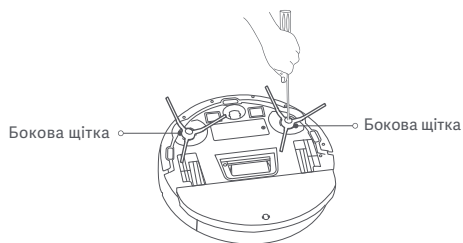

Примітки:

- Див. відомості на етикетці резервуара для води та відсіку для пилу щодо регулярного чищення.
- Радимо прочищати датчики та контакти для заряджання м'якою тканиною кожні три місяці.
- Відомості щодо обслуговування та заміни для забезпечення ефективного очищення наведено в таблиці нижче.

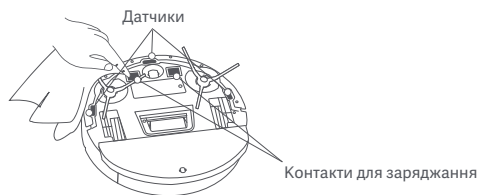

2. Очистьте бокові щітки за допомогою щітки для чищення.

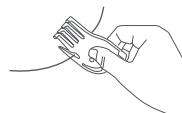

Розріжте волосся



Приберіть бруд і сторонні предмети

Компоненти	Частота технічного обслуговування	Частота заміни
Бокова щітка	Кожні два тижні	Кожні 3–6 місяців
Фільтр	Щотижня	Кожні 3–6 місяців
Губка	Після кожного використання	Кожні 3–6 місяців (або в разі зношення)

Характеристики

Робот-пилосос

Назва	Робот-пилосос
Модель	C108
Номинальна напруга	14,4 В ⁻⁻⁻
Номинальна потужність	25 Вт
Напруга заряджання	20 В ⁻⁻⁻
Розміри виробу	φ 300 × 70 мм
Ємність батареї	2500 мА·год (реальна ємність) 2600 мА·год (номинальна ємність)
Вага нетто	2,6 кг
Безпроводне підключення	Wi-Fi IEEE 802.11 b/g/n, 2,4 ГГц BLE5.0
Робоча частота	2402–2480 МГц
Максимальна вихідна потужність	< 20 дБм

За нормальних умов використання між антеною цього обладнання та тілом користувача має зберігатися відстань не менше 20 см.

Док-станція для заряджання

Модель	CDZC108
Номинальний вхід	20 В ⁻⁻⁻ 0,6 А
Номинальна вихідна потужність	20 В ⁻⁻⁻ 0,6 А
Розміри виробу	170 × 134 × 82,5 мм

Адаптер живлення

Опублікована інформація	Значення й точність	Одиниця вимірювання
Виробник	Dongguan AOYUAN Electronics Technology Co., Ltd.	–
Ідентифікатор моделі	AY24CA-AF2000602-EU	–
Вхідна напруга	100–240	В [~]
Вхідна частота змінного струму	50/60	Гц
Вихідна напруга	20,0	В ⁻⁻⁻
Вихідний струм	0,6	А
Вихідна потужність	12,0	Вт
Середній ККД активного режиму	82,96	%
Споживання енергії без навантаження	0,10	Вт

Інформація про відповідність вимогам

Декларація відповідності для ЄС



Ця компанія Xiaomi Communications Co., Ltd. заявляє, що радіообладнання типу C108 відповідає Директиві 2014/53/EU. Повний текст заяви для ЄС про відповідність наведено в Інтернеті за такою адресою:
<http://www.mi.com/global/service/support/declaration.html>

Інформація про утилізацію та переробку відходів електричного та електронного обладнання



Усі продукти, позначені цим символом, вважаються відходами електричного та електронного обладнання (WEEE відповідно до директиви 2012/19/EU), які слід утилізувати окремо від несорттованих побутових відходів. Щоб захистити здоров'я людей і навколишнє середовище, потрібно здавати непрацююче обладнання до спеціалізованих пунктів збору, визначених державними або місцевими органами влади, для подальшої переробки. Правильна утилізація та переробка допоможуть запобігти негативним наслідкам для навколишнього середовища та здоров'я людей. За додатковою інформацією про розташування та умови роботи подібних пунктів збору звертайтеся до компанії, яка виконала встановлення, або до місцевих органів влади.

ГАРАНТІЙНІ ЗОБОВ'ЯЗАННЯ

ЦЯ ГАРАНТІЯ НАДАЄ ВАМ ПЕВНІ ПРАВА. ВИ ТАКОЖ МОЖЕТЕ МАТИ ІНШІ ПРАВА, НАДАНІ ЗА ЗАКОНОМ ВАШОЇ КРАЇНИ, ПРОВІНЦІЇ АБО ШТАТУ. У ДЕЯКИХ КРАЇНАХ, ПРОВІНЦІЯХ АБО ШТАТАХ ЗАКОН ПРО СПОЖИВАЧІВ МОЖЕ ПЕРЕДБАЧАТИ МІНІМАЛЬНИЙ ГАРАНТІЙНИЙ ПЕРІОД. ХІАОМІ НЕ ВИКЛЮЧАЄ, НЕ ОБМЕЖУЄ ТА НЕ ПРИПИНЯЄ ІНШІ ПРАВА, ЯКІ МОЖУТЬ У ВАС БУТИ, У БІЛЬШИЙ МІРІ, НІЖ ЦЕ ДОЗВОЛЕНО ЗАКОНОМ. ДЛЯ ПОВНОГО РОЗУМІННЯ ВАШИХ ПРАВ ПРОПОНУЄМО ВАМ ОЗНАЙОМИТИСЯ ІЗ ЗАКОНАМИ ВАШОЇ КРАЇНИ, ПРОВІНЦІЇ АБО ШТАТУ.

1. ОБМЕЖЕНА ГАРАНТІЯ НА ПРОДУКТ

ХІАОМІ гарантує відсутність фізичних дефектів Продукту впродовж Гарантійного періоду за умов звичайного користування відповідно до інструкції користувача Продукту.

Строки та умови гарантійного обслуговування, передбачені законодавством, регулюються відповідними законами. Докладну інформацію про додаткове гарантійне обслуговування див. на офіційному сайті Xiaomi:
<https://www.mi.com/global/support/warranty>.

Xiaomi гарантує первинному покупцеві, що Продукт Xiaomi не матиме дефектів матеріалів і виготовлення впродовж гарантійного періоду за умов звичайного користування. Xiaomi не гарантує, що Продукт працюватиме безперервно або без помилок. Xiaomi не несе відповідальності за збитки, що виникли внаслідок недотримання інструкцій щодо використання Продукту.

2. ЗАСОБИ ПРАВОВОГО ЗАХИСТУ

Якщо буде виявлено дефект обладнання й компанія Xiaomi отримає дійсну скаргу впродовж Гарантійного періоду, Xiaomi зобов'язується (1) відремонтувати Продукт безкоштовно, (2) замінити Продукт або (3) відшкодувати вартість Продукту за винятком можливих витрат на транспортування.

3. ЯК ОТРИМАТИ ГАРАНТІЙНЕ ОБСЛУГОВУВАННЯ

Щоб отримати Гарантійне обслуговування, Продукт має бути доставлено в оригінальній або подібній упаковці, що забезпечує рівноцінний ступінь захисту Продукту, за адресою, указаною Xiaomi. За винятком випадків, заборонених чинним законодавством, для отримання гарантійного обслуговування Xiaomi може висувати вимоги щодо пред'явлення доказів придбання Продукту та/або реєстрації Продукту.

4. ВИНЯТКИ Й ОБМЕЖЕННЯ

Якщо компанією Xiaomi не передбачено інше, ця Обмежена гарантія застосовується тільки до Продукту, який вироблено компанією Xiaomi або для неї, що можна ідентифікувати за торговельною маркою, торгом найменуванням або прикріпленим логотипом Xiaomi або Mi.

Обмежена гарантія не застосовується в таких випадках: (а) пошкодження через стихійне лихо, як-от удар блискавки, торнадо, повінь, пожежа, землетрус або інші зовнішні причини; (б) недбалість; (в) комерційне використання; (г) зміни або модифікації будь-якої частини Продукту; (д) пошкодження, спричинене використанням продуктів, вироблених не компанією Xiaomi; (е) пошкодження, спричинене через нещасний випадок, неправильне поводження або неправильне використання; (є) пошкодження через використання Продукту за межами дозволеного або не за призначенням, як описано компанією Xiaomi, або через неправильну напругу чи інші характеристики електроживлення; (ж) пошкодження через обслуговування (включно з оновленнями й розширеннями), виконане не представником Xiaomi. Ви відповідаєте за резервне копіювання будь-яких даних, програмного забезпечення або інших матеріалів, які ви можете зберігати на продукті.

Є ймовірність, що такі дані, програмне забезпечення або інші матеріали будуть втрачені або переформатовані під час обслуговування, і компанія Xiaomi не несе відповідальності забудь-які такі пошкодження або втрати.

Торгові представники, агенти й працівники Xiaomi не вповноважені вносити будь-які зміни, доповнення або додатки до цієї Обмеженої гарантії. Якщо будь-яка умова вважатиметься незаконною або такою, що не має позовної сили, це не зменшить законність або позовну силу решти умов і не вплине на них. Якщо це не заборонено законом і якщо компанія Xiaomi не обіцяла інше, післяпродажні послуги буде обмежено країною або регіоном первісного придбання. На продукти, які не було належним чином імпортовано та/або не було належним чином вироблено компанією Xiaomi та/або не було належним чином придбано в компанії Xiaomi або офіційного продавця Xiaomi, ці гарантії не поширюються. Згідно з чинним законодавством ви можете мати право на гарантії від неофіційного роздрібного продавця, який продав продукт. Тому Xiaomi пропонує вам звернутися до роздрібного продавця, у якого ви придбали продукт. Поточні гарантії не застосовуються в Гонконгу й на Тайвані.

5. ГАРАНТІЯ, ЯКА МАЄТЬСЯ НА УВАЗІ

Окрім випадків, заборонених чинним законодавством, усі гарантії, які маютьися на увазі (включно з гарантіями товарної придатності та придатності для конкретної цілі) діють не довше цієї обмеженої гарантії. У деяких юрисдикціях не дозволяється обмежувати тривалість гарантій, які маютьися на увазі, тому в них зазначене вище обмеження не буде застосовано.

6. ОБМЕЖЕННЯ ЩОДО ЗБИТКІВ

Окрім випадків, заборонених чинним законодавством, Xiaomi не несе відповідальності за будь-які випадкові, непрямі, особливі або наслідкові збитки, зокрема втрату прибутків, доходу або даних, збитки, що виникають через порушення явної або такої, що мається на увазі, гарантії чи умови, або на будь-якій іншій юридичній підставі, навіть якщо компанію Xiaomi повідомляли про ймовірність таких збитків. У деяких юрисдикціях не дозволяється виключати або обмежувати особливі, непрямі або наслідкові збитки, тому зазначене вище обмеження або виняток може не застосовуватися до вас.

7. КОНТАКТНА ІНФОРМАЦІЯ XIAOMI

Відвідайте веб-сайт (для клієнтів): <https://www.mi.com/global/support/warranty>
Контактна особа з питань післяпродажного обслуговування може бути будь-якою особою з авторизованої сервісної мережі Xiaomi, авторизованим дистриб'ютором Xiaomi або кінцевим постачальником, який продав продукт вам. У разі виникнення запитань звертайтеся до відповідної особи, яку може вказати Xiaomi.

Bezpečnostní pokyny

Před použitím výrobku si pečlivě přečtěte tuto příručku a uschovejte ji pro budoucí potřebu.

Tento výrobek je určen k úklidu podlah pouze v domácím prostředí. Nepoužívejte ho venku, na jiných površích než podlahách nebo v komerčních či průmyslových prostorách.

Omezení použití

- Toto zařízení mohou používat děti od věku 8 let a osoby se sníženými fyzickými, smyslovými nebo mentálními schopnostmi nebo nedostatkem zkušeností a vědomostí, pouze pokud je jim poskytnut dohled a vedení týkající se bezpečného použití zařízení a pochopení případných rizik. Děti by si neměly se zařízením hrát. Čištění a uživatelskou údržbu by neměly provádět děti bez dohledu.
- Tento spotřebič obsahuje baterie, které mohou vyměňovat pouze zkušené osoby.
- Udržujte čisticí kartáč mimo dosah dětí.
- Udržujte vlasy, volné oblečení, prsty a všechny tělesné části mimo dosah pohyblivých částí a otvorů.
- Nepoužívejte robotický vysavač k čištění jakýchkoli hořících materiálů.
- Před čištěním a prováděním údržby zkontrolujte, že robotický vysavač je vypnutý a odpojený od napájení.

- Tento robotický vysavač je určen pouze k čištění podlah v domácím prostředí. Nepoužívejte ho prosím ve venkovním prostředí, jako je balkón, nebo na povrchu, který není podlahou, jako je sedací souprava, případně v komerčních či průmyslových prostorách.
- Nepoužívejte robotický vysavač v oblastech vyvýšených nad úroveň terénu, jako jsou ochozy, otevřené balkóny nebo povrchy nábytku, pokud není na místě ochranná bariéra.
- Nepoužívejte robotický vysavač při teplotě okolí vyšší než 35 °C nebo nižší než 0 °C nebo na podlaze s kapalnými či lepkavými látkami.
- Před použitím robotického vysavače odstraňte z podlahy všechny kabely, aby nedošlo k jejich tahání během úklidu. Při přejetí spotřebiče přes přívodní kabel může dojít k ohrožení.
- Odstraňte z podlahy všechny křehké nebo volně ležící předměty, jako jsou vázy nebo plastové sáčky, aby robotickému vysavači nebránily v pohybu nebo aby do nich nevrátil a nepoškodil je.
- Ať už robotický vysavač stojí, nebo je v pohybu, neusazujte na něj děti, domácí zvířata ani na něj neumísťujte žádné předměty.
- Nepoužívejte na koberec funkci mopu. Koberec lze čistit za v režimu vysávání.
- Nenechte vysavač s mopem sbírat tvrdé nebo ostré objekty, jako je stavební materiál, sklo nebo hřebíky.

- Nestříkejte do robotického vysavače žádné kapaliny.
- Před opětovnou instalací nádoby na prach zkontrolujte, že je zcela suchá.
- Nepokládejte robotický vysavač vzhůru nohama.
- Používejte tento výrobek pouze v souladu s uživatelskou příručkou. Za jakékoli ztráty či poškození způsobená nevhodným použitím tohoto výrobku odpovídá uživatel.
- Podrobnou elektronickou příručku najdete na stránce www.mi.com/global/service/userguide

Baterie a nabíjení





- VAROVÁNÍ: Používejte pouze napájecí jednotku dodanou s tímto přístrojem.
- VAROVÁNÍ: Pro účely dobíjení baterie používejte pouze odpojitelnou napájecí jednotku dodávanou se zařízením.
- Spotřebič je třeba používat pouze s napájecí jednotkou, která je s ním dodávána.
- Nevystavujte spotřebič ani baterii nadměrným teplotám.
- Dávejte pozor na riziko zkratování svorek spotřebiče nebo baterie kovovými předměty.
- Používejte pouze s napájecím zdrojem <AY24CA-AF2000602-EU>.
- Nepokoušejte se sami rozebírat, opravovat nebo upravovat baterii nebo nabíjecí dokovací stanici.

- Neumisťujte nabíjecí dokovací stanici blízko zdroje tepla.
- Nepoužívejte k čištění nabíjecích kontaktů dokovací stanice mokrou utěrku nebo mokré ruce.
- Pokud se robotický vysavač nebude delší dobu používat, plně ho nabijte a pak ho vypněte a uložte na suchém a chladném místě. Aby nedošlo k poškození baterie nadměrným vybitím, dobijte robotický vysavač aspoň jednou za tři měsíce.
- Sada baterií Li-Ion obsahuje látky, které jsou pro životní prostředí nebezpečné. Před vyhozením robotického vysavače nejprve vyjměte sadu baterií, a pak ho zlikvidujte nebo recyklujte v souladu s místními zákony a předpisy země nebo regionu, kde se používá.
- Před sešrotováním baterie je nutné ji ze spotřebiče vyjmout.
- Při vyjmutí baterie musí být zařízení odpojeno od zdroje napájení.
- Baterii je třeba bezpečně zlikvidovat.
- Při vyjímání baterie dávejte pozor, abyste ji nepoškodili, protože by mohlo dojít ke zkratu nebo úniku kapaliny. Pokud z baterie uniká kapalina, zabraňte kontaktu této kapaliny s vaší pokožkou nebo oblečením a okamžitě ji otřete suchou látkou. Poté baterii odešlete do příslušného recyklačního centra nebo určenému týmu poprodejšího servisu, který zajistí její řádnou likvidaci.

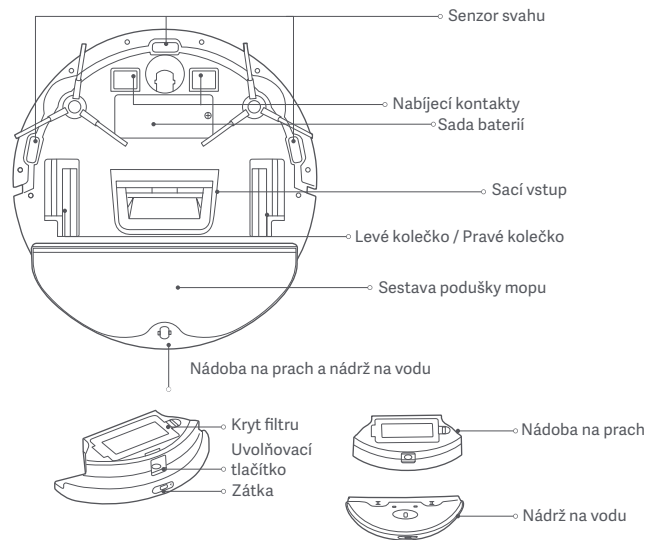
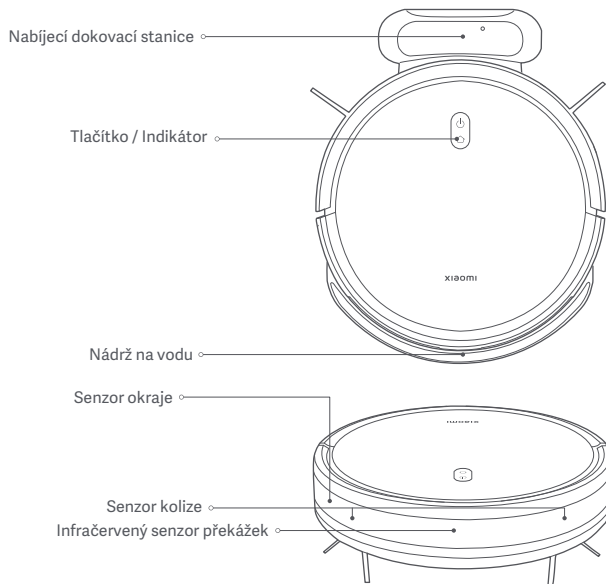
- Když vyjímáte baterie z produktu, je lepší, jsou-li vybité. Zkontrolujte také, že je výrobek odpojen od napájení.
 - 1). Odinstalujte šroub na spodní části a pak odstraňte kryt.
 - 2). Odpojte konektor baterií a baterie vyjměte. Nepoškozujte obal baterií, aby nedošlo k úrazu.
 - 3). Odevzdejte baterie ve specializované recyklační organizaci.

Přehled o výrobku



-  Stisknutím a podržením po dobu 3 sekund vysavač zapnete nebo vypnete
-  Stisknutím spustíte nebo pozastavíte úklid
-  Když je vysavač v pohotovostním režimu, stisknutím spustíte nebo zastavíte dokování
-  Stisknutím pozastavíte úklid

Popisy stavů indikátorů

Bílá	Zapnuto / Běžná funkce / Nabíjení dokončeno / Pohotovostní režim
Pulzující bílé	Nabíjení (úroveň baterie $\geq 30\%$) / Zapínání
Blikající bílé	Návrat k nabíjení / Resetování systému
Vypnuto	Vypnuto / V režimu spánku
Žlutá	Odpojená Wi-Fi
Blikající žlutě	Resetování Wi-Fi / Chyba
Blikající modře	Aktualizace firmwaru / Připojování k síti

Před použitím

Demontáž a instalace

Odstraňte ochranné pásky z obou stran robotického vysavače.

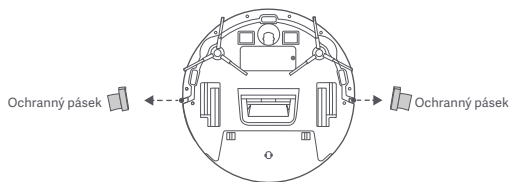

Nabíjení

Sloupněte ochrannou fólii z nabíjecí dokovací stanice. Umístěte nabíjecí dokovací stanici ke stěně a připojte ji k napájení. Poté umístěte robotický vysavač do nabíjecí dokovací stanice a nabíjejte jej.

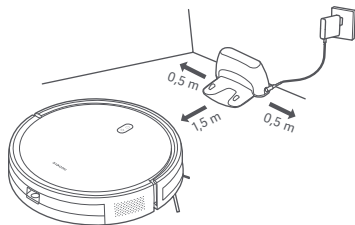

VAROVÁNÍ:

- Neumísťujte nabíjecí dokovací stanici do oblasti s přímým slunečním světlem.
- Dbejte na to, aby se žádné předměty nenacházely ve vzdálenosti menší než 0,5 m po levé a pravé straně a ve vzdálenosti menší než 1,5 m před nabíjecí dokovací stanicí.
- Před prvním použitím se doporučuje robotický vysavač plně nabít, aby se zachoval optimální výkon baterie a maximalizovala se její životnost.
- Když je robotický vysavač v nabíjecí dokovací stanici, automaticky se zapne a po dobu nabíjení ho nelze vypnout.

Připojení k aplikaci Mi Home / Xiaomi Home

Tento výrobek pracuje s aplikací Mi Home / Xiaomi Home*. Použijte aplikaci Mi Home / Xiaomi Home k řízení vašeho zařízení a k interakci s dalšími inteligentními domácími zařízeními.

Nasnímáním kódu QR stáhněte a nainstalujte aplikaci. Pokud je aplikace už nainstalovaná, budete přesměrováni na stránku nastavení připojení. Nebo vyhledejte v obchodu s aplikacemi text „Mi Home / Xiaomi Home“, abyste ji mohli stáhnout a nainstalovat.



D515505B



Otevřete aplikaci Mi Home / Xiaomi Home, klepněte vpravo nahoře na ikonu „+“ a pak podle pokynů přidejte své zařízení.

* V Evropě se aplikace označuje jako Xiaomi Home (s výjimkou Ruska). Název aplikace zobrazený ve vašem zařízení by se měl považovat za výchozí.

Poznámka:

- Verze aplikace může být aktualizována. Postupujte podle pokynů pro aktuální verzi aplikace.

Resetování Wi-Fi

Když je robotický vysavač zapnutý, stiskněte a podržte tlačítka  a  po dobu sedmi sekund. Wi-Fi je úspěšně resetována, když uslyšíte hlasovou výzvu.

Resetování systému

Stiskněte a podržte tlačítko  po dobu 7 sekund, dokud neuslyšíte pípnutí. Pak stejné tlačítko stiskněte a podržte po dobu 7 sekund, dokud neuslyšíte tři pípnutí, a robotický vysavač se restartuje. Zároveň se vymažou nastavení jako připojení k síti a plánovaný úklid.

Jak používat

Spuštění vysávání a mopování

1. Vyjměte nádrž na vodu. Vytáhněte zátku a naplňte nádrž čistou vodou. Pak zátku znovu zasuňte.



VAROVÁNÍ:

- Kromě čisté vody nepřidávejte žádné jiné látky.
- Funkce robotických vysavačů jsou před opuštěním továrny testovány, proto se v robotickém vysavači mohou vyskytovat zbytky vody. Jde o běžnou věc.

2. Před použitím funkce vysávání a mopování navlhčete a nejdříve namočte a vyždímejte podušku mopy. Potom podušku mopy vložte do drážky na spodní straně nádrže na vodu a pevně ji připojte k suchému zipu na nádrži na vodu. Po nainstalování podušky mopy vyrovnejte a vložte svorky na nádrži na vodu do otvorů na příhrádce nádobe na prach. Nádrž na vodu je zajištěna na místě, když uslyšíte cvaknutí.

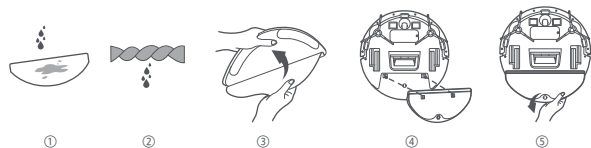

3. Po dokončení instalace spusťte vysávání a mopování stisknutím tlačítka .

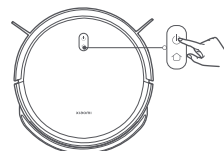

4. Po dokončení vysávání a mopování z nádrže na vodu včas vylijte zbývající vodu. Pak vyčistěte a nechte na vzduchu uschnout podušku mopy, aby nedošlo ke vzniku zápachu nebo plísní.



Poznámka: Pokud se používá pouze funkce vysávání, lze nádrž na vodu a podušku mopy vynechat.

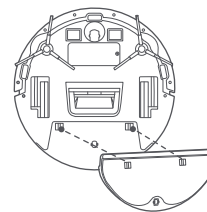

Pozastavení

Když je robotický vysavač v provozu, stisknutím libovolného tlačítka jej pozastavíte. Stisknutím tlačítka  znovu obnovíte úklid.

Poznámka: Robotický vysavač přejde do režimu spánku po deseti minutách pozastavení nebo pohotovostního režimu. Stisknutím libovolného tlačítka jej probudíte.

Čištění nádoby na prach

Stiskněte tlačítko pro uvolnění nádoby na prach a vyjměte ji. Pak nádobu na prach otevřete a vysypte její obsah.

Poznámka: Nádobu na prach po omytí otřete dosucha. Nevystavujte ji po dlouhou dobu přímému slunečnímu světlu.

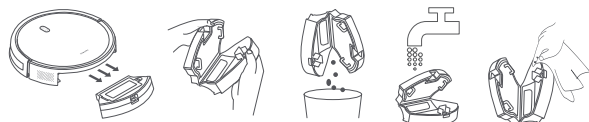

Přidání vody nebo čištění mpu

Stisknutím libovolného tlačítka robotický vysavač pozastavte. Vyjměte nádrž na vodu, abyste mohli přidat vodu nebo vyčistit podušku mpu, a potom vložte nádobu na vodu a nádobu na prach zpět. Stisknutím tlačítka  znovu zahájíte vysávání a mopování.

Zajetí do dokovací stanice a nabití

Když robotický vysavač pracuje, stiskněte tlačítko  pro pozastavení úkolu a opětovným stisknutím tlačítka  odešlete robotický vysavač zpět do doku k nabití.

Když je robotický vysavač v pohotovostním režimu a není připojen k nabíjecí dokovací stanici, stisknutím tlačítka  odešlete robotický vysavač zpět do doku k nabíjení. Když je úkol dokončen nebo je baterie příliš vybitá, robotický vysavač se automaticky vrátí do doku k nabití.

Režim Nerušit

V režimu Nerušit (DND) robotický vysavač neprovádí plánované úklidy a indikátor se po jedné minutě nabíjení vypne. Režim Nerušit můžete aktivovat nebo deaktivovat v aplikaci.

Poznámka: Více funkcí najdete v aplikaci.

Poznámka: Když robotický vysavač používáte poprvé, doporučujeme chodit za vysavačem a odstraňovat veškeré překážky ze země. Pokud hrozí, že by robotický vysavač v některých oblastech uvízl nebo poškrábal nábytek, můžete postavit fyzické překážky tak, aby do těchto oblastí robotický vysavač nevstupoval.

Péče a údržba

Boční kartáč

1. Pomocí šroubováku vyjměte boční kartáče.

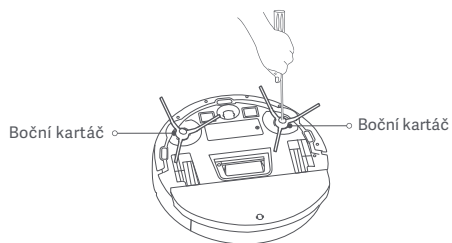

Poznámky:

- Porobnosti o běžném čištění naleznete na štítku nádrže na vodu a nádoby na prach.
- Sensory a nabíjecí kontakty se doporučuje čistit hadříkem každé tři měsíce.
- V následující tabulce naleznete informace o údržbě a výměně k zajištění efektivního úklidu.

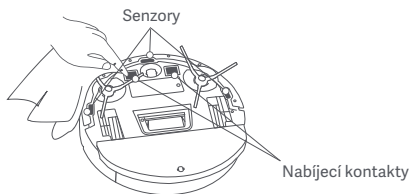

2. Boční kartáče vyčistěte pomocí čistícího kartáče.



Stříhání vlasů



Odstranění prachu a nečistot

Komponenty	Frekvence údržby	Četnost výměny
Boční kartáč	Každé dva týdny	Každých 3–6 měsíců
Filtr	Týdně	Každých 3–6 měsíců
Poduška mopy	Po každém použití	Každých 3–6 měsíců (nebo po opotřebení)

Specifikace

Robotický vysavač

Název	Robotický vysavač
Model	C108
Jmenovité napětí	14,4 V ⁼⁼⁼
Jmenovitý příkon	25 W
Nabíjecí napětí	20 V ⁼⁼⁼
Rozměry výrobku	φ 300 × 70 mm
Kapacita baterie	2500 mAh (skutečná testovaná kapacita) 2600 mAh (jmenovitá kapacita)
Čistá hmotnost	2,6 kg
Bezdrátová konektivita	Wi-Fi IEEE 802.11 b/g/n 2,4 GHz BLE5.0
Provozní frekvence	2402–2480 MHz
Maximální výstupní napájení	< 20 dBm

Při běžném použití tohoto zařízení by se měla udržovat vzdálenost mezi anténou a tělem uživatele alespoň 20 cm.

Nabíjecí dokovací stanice

Model	CDZC108
Jmenovitý příkon	20 V ⁼⁼⁼ 0,6 A
Jmenovitý výstup	20 V ⁼⁼⁼ 0,6 A
Rozměry výrobku	170 × 134 × 82,5 mm

Nabíjecí adaptér

Publikované informace	Hodnota a přesnost	Jednotka
Výrobce	Dongguan AOYUAN Electronics Technology Co., Ltd.	-
Identifikátor modelu	AY24CA-AF2000602-EU	-
Vstupní napětí	100–240	V~
Frekvence vstupního střídavého proudu	50/60	Hz
Výstupní napětí	20,0	V ⁼⁼⁼
Výstupní proud	0,6	A
Výstupní napájení	12,0	W
Průměrná aktivní účinnost	82,96	%
Spotřeba energie bez zatížení	0,10	W

Informace o shodě s předpisy

EU – Prohlášení o shodě



Společnost Xiaomi Communications Co., Ltd. tímto prohlašuje, že rádiové zařízení typu C108 je v souladu se směrnicí 2014/53/EU. Úplné znění prohlášení o shodě pro EU je k dispozici na následující internetové adrese:
<http://www.mi.com/global/service/support/declaration.html>

Informace o likvidaci a recyklaci OEEZ



Všechny výrobky označené tímto symbolem jsou odpadní elektrická a elektronická zařízení (OEEZ, jak je uvedeno ve směrnici 2012/19/EU), která by neměla být mísená s netříděným domovním odpadem. Místo toho byste měli chránit lidské zdraví a životní prostředí odevzdáním zařízení na sběrném místě, které je určeno k recyklaci odpadních elektrických a elektronických zařízení a stanoveno vládou nebo místními úřady. Správná likvidace a recyklace pomohou zabránit potenciálním negativním dopadům na životní prostředí a lidské zdraví. Více informací o umístění a podmínkách těchto sběrných míst se dozvíte od montážního technika nebo místních úřadů.

UPOZORNĚNÍ K ZÁRUČE

TATO ZÁRUKA VÁM DÁVÁ ZVLÁŠTNÍ PRÁVA, PŘIČEMŽ DALŠÍ PRÁVA MŮŽETE MÍT NA ZÁKLADĚ ZÁKONŮ VAŠÍ ZEMĚ, PROVINCE NEBO STÁTU. V NĚKTERÝCH ZEMÍCH, PROVINCIÍCH NEBO STÁTECH MŮŽE BÝT ZÁKONEM ULOŽENA MINIMÁLNÍ ZÁRUČNÍ DOBA. MIMO ZÁKONNÉHO VYMEZENÍ SPOLEČNOST XIAOMI NEVYLUČUJE, NEOMEZUJE ANI NERUŠÍ JINÁ PRÁVA, KTERÁ MŮŽETE MÍT. CHCETE-LI PLNĚ POROZUMĚT SVÝM PRÁVŮM, DOPORUČUJEME VÁM PROSTUDOVAT ZÁKONY VAŠÍ ZEMĚ, PROVINCE NEBO STÁTU.

1. OMEZENÁ ZÁRUKA NA PRODUKT

Společnost Xiaomi zaručuje, že produkty nebudou během záruční doby při běžném používání a při používání v souladu s příslušnou uživatelskou příručkou produktu vykazovat vady v materiálech ani zpracování.

Doba platnosti a podmínky týkající se zákonných záruk jsou uvedeny v příslušných místních zákonech. Další informace o výhodách spotřebitelských záruk naleznete na oficiálních webových stránkách společnosti Xiaomi <https://www.mi.com/global/support/warranty>.

Společnost Xiaomi zaručuje původnímu kupujícímu, že produkt Xiaomi nebude během výše uvedené doby při běžném používání vykazovat vady v materiálech ani zpracování.

Společnost Xiaomi nezaručuje, že provoz produktu bude nepřerušovaný nebo bezchybný.

Společnost Xiaomi není odpovědná za škody vyplývající z nedodržování pokynů souvisejících s používáním produktu.

2. NÁPRAVNÉ PROSTŘEDKY

V případě zjištění hardwarové závady a podání platné reklamace u společnosti Xiaomi během záruční doby společnost Xiaomi buď (1) bezplatně produkt opraví, (2) nahradí produkt nebo (3) vrátí peníze za produkt, bez případných nákladů na dopravu.

3. JAK ZAJISTIT ZÁRUČNÍ OPRAVU

K zajištění záruční opravy je třeba dodat produkt v původním balení nebo podobném balení, které zajistí stejný stupeň ochrany produktu, na adresu určenou společností Xiaomi. S výjimkou případů, kdy je to zakázáno platnými právními předpisy, společnost Xiaomi může před přijetím záruční opravy vyžadovat předložení dokladu o nákupu a/nebo splnění požadavků na registraci.

4. VÝJIMKY A OMEZENÍ

Nestanoví-li společnost Xiaomi jinak, tato omezená záruka se vztahuje pouze na produkt vyrobený společností Xiaomi nebo pro společnost Xiaomi, který může být identifikován ochrannou známkou, obchodní značkou nebo logem „Xiaomi“ nebo „MI“. Omezená záruka se nevztahuje na žádné: (a) škody způsobené zásahy přírody nebo vyšší moci, například údery blesku, tornády, povodní, požárem, zemětřesením nebo jinými vnějšími příčinami; (b) nedbalosti; (c) komerční využití; (d) změny nebo úpravy jakékoli části Produktu; (e) škody způsobené použitím s produkty jiných výrobců než Xiaomi; (f) škody způsobené nehodou, zneužitím nebo nesprávným použitím; (g) škody způsobené provozem produktem mimo přípustné nebo předpokládané použití popsané společností Xiaomi nebo s nesprávným napětím nebo zdrojem napájení, nebo (h) škody způsobené opravou (včetně vylepšení a rozšíření) provedenou osobou, která není zástupcem společnosti Xiaomi.

Na vaší odpovědnosti je zálohování veškerých dat, softwaru nebo jiných materiálů, které máte v produktu uloženy nebo instalovány. Je pravděpodobné, že tato data, software nebo jiné materiály v zařízení budou během procesu opravy ztraceny nebo přeformátovány a společnost Xiaomi není za takové škody nebo ztráty odpovědná. Žádný prodejce, agent ani zaměstnanec společnosti Xiaomi není oprávněn provádět jakékoli úpravy, rozšíření nebo doplnění této omezené záruky. Pokud bude jakákoli ze smluvních podmínek shledána nezákonnou nebo nevymahatelnou, zákonnost nebo vymahatelnost zbývajících smluvních podmínek nebude ovlivněna nebo narušena.

S výjimkou případů, kdy to zakazují zákony nebo jinak přislíbila společnost Xiaomi, jsou poprodejní služby omezeny na zemi nebo region původního nákupu.

Na produkty, které nebyly řádně dovezeny a/nebo nebyly řádně vyrobeny společností Xiaomi a/nebo nebyly řádně pořízeny od společnosti Xiaomi nebo oficiálního prodejce produktů Xiaomi, se stávající záruky nevztahují. Na základě platných zákonů můžete získat záruky od neoficiálního prodejce, který produkt prodal. Společnost Xiaomi vás proto vyzývá, abyste kontaktovali prodejce, od kterého jste produkt zakoupili.

Současné záruky se nevztahují na Hongkong a Tchaj-wan.

5. PŘEDPOKLÁDANÉ ZÁRUKY

S výjimkou případů, kdy je to zakázáno platnými právními předpisy, budou všechny předpokládané záruky (včetně záruk vztahujících se k obchodovatelnosti a vhodnosti pro určitý účel) omezeny na dobu, která nepřesáhne dobu trvání této omezené záruky. Některé jurisdikce nepovolují omezení trvání předpokládané záruky, takže výše uvedené omezení se na takové případy nemusí vztahovat.

6. OMEZENÍ ŠKOD

S výjimkou případů, kdy je to zakázáno platnými právními předpisy, společnost Xiaomi neodpovídá za případné náhodné, nepřímé, zvláštní nebo následné škody, včetně ztráty zisku, výnosů nebo dat, škody vyplývající z jakéhokoli porušení výslovné nebo předpokládané záruky nebo podmínky, nebo podle jakékoli jiné právní teorie, a to i v případě, že společnost Xiaomi byla o možnosti takových škod informována. Některé jurisdikce nepovolují vyloučení nebo omezení odškodnění za zvláštní, nepřímé nebo následné škody, takže výše uvedené omezení nebo vyloučení se na vás nemusí vztahovat.

7. KONTAKTY NA SPOLEČNOST XIAOMI

Zákazníci mohou navštívit web: <https://www.mi.com/global/support/warranty>
Kontaktní osobou pro poprodejní servis může být jakákoliv osoba v autorizované servisní síti společnosti Xiaomi, autorizovaní distributoři společnosti Xiaomi nebo konečný prodejce, který vám produkty prodal. V případě pochybností kontaktujte příslušnou osobu, kterou společnost Xiaomi určila.

Οδηγίες ασφαλείας

Διαβάστε προσεκτικά το εγχειρίδιο πριν από τη χρήση και φυλάξτε το για μελλοντική αναφορά.

Αυτό το προϊόν προορίζεται για τον καθαρισμό δαπέδων σε οικιακό περιβάλλον μόνο. Μην το χρησιμοποιείτε σε εξωτερικούς χώρους, σε άλλες επιφάνειες πλην δαπέδων ή σε επαγγελματικούς ή βιομηχανικούς χώρους.

Περιορισμοί χρήσης

- Αυτή η συσκευή μπορεί να χρησιμοποιείται από παιδιά ηλικίας άνω των 8 ετών και από άτομα με μειωμένες σωματικές, αισθητήριες ή διανοητικές ικανότητες ή άτομα χωρίς σχετική εμπειρία και γνώση, εφόσον έχουν λάβει οδηγίες για την ασφαλή χρήση της συσκευής ή τη χρησιμοποιούν υπό επιτήρηση και έχουν επίγνωση των ενεχόμενων κινδύνων. Τα παιδιά δεν πρέπει να παίζουν με τη συσκευή. Ο καθαρισμός και η συντήρηση από τον χρήστη δεν πρέπει να γίνονται από παιδιά χωρίς επιτήρηση.
- Η παρούσα συσκευή περιέχει μπαταρίες που θα πρέπει να αντικαθίστανται μόνο από άτομα με επαρκή κατάρτιση.
- Τα παιδιά δεν πρέπει να έχουν πρόσβαση στη βούρτσα καθαρισμού.
- Κρατήστε τα μαλλιά, τα ριχτά ρούχα, τα δάχτυλα και όλα τα μέρη του σώματος μακριά από τα ανοίγματα και τα κινούμενα μέρη της συσκευής.
- Μη χρησιμοποιείτε τη ρομποτική σκούπα για να καθαρίσετε οποιαδήποτε φλεγόμενη ουσία.
- Βεβαιωθείτε ότι η ρομποτική σκούπα έχει απενεργοποιηθεί και ότι η παροχή ρεύματος έχει αποσυνδεθεί από την πρίζα, πριν από την εκτέλεση εργασιών καθαρισμού ή συντήρησης.

- Αυτή η ρομποτική σκούπα προορίζεται αποκλειστικά για καθαρισμό δαπέδων σε οικιακό περιβάλλον. Δεν πρέπει να χρησιμοποιείται σε εξωτερικούς χώρους, όπως σε υπαίθρια μπαλκόνια ή σε άλλες επιφάνειες εκτός δαπέδων, όπως οι καναπέδες, ούτε σε εμπορικά ή βιομηχανικά περιβάλλοντα.
- Η ρομποτική σκούπα δεν πρέπει να χρησιμοποιείται σε χώρους που κρέμονται πάνω από το επίπεδο του εδάφους, όπως σοφίτα, ανοιχτά μπαλκόνια, ή σε έπιπλα, εκτός αν υπάρχει προστατευτικό κιγκλίδωμα.
- Μη χρησιμοποιείτε τη ρομποτική σκούπα σε θερμοκρασία περιβάλλοντος πάνω από 35 °C ή κάτω από 0 °C ή σε δάπεδα με υγρά ή κολλώδεις ουσίες.
- Μαζέψτε τυχόν καλώδια από το δάπεδο προτού χρησιμοποιήσετε τη ρομποτική σκούπα, ώστε να μην παρασυρθούν κατά τον καθαρισμό. Ενδέχεται να προκύψει κίνδυνος αν η συσκευή περάσει πάνω από το καλώδιο τροφοδοσίας.
- Απομακρύνετε τα αντικείμενα που είναι εύθραυστα ή που δεν είναι στερεωμένα, όπως βάζα ή πλαστικές σακούλες, ώστε η ρομποτική σκούπα να μην παρεμποδίζεται ή να μην πέφτει πάνω τους και να μην προκαλεί ζημιές.
- Μη βάζετε παιδιά, κατοικίδια ζώα ή οποιοδήποτε αντικείμενο πάνω στη ρομποτική σκούπα, ανεξάρτητα από το εάν είναι ακίνητη ή κινείται.
- Μη χρησιμοποιείτε τη λειτουργία σφουγγαρίσματος πάνω στα χαλιά. Τα χαλιά μπορούν να καθαριστούν με τη λειτουργία αναρρόφησης σκόνης.
- Μην αφήνετε τη ρομποτική σκούπα να απορροφά σκληρά ή αιχμηρά αντικείμενα, όπως δομικά υλικά, γυαλιά ή καρφιά.

- Μην ψεκάζετε τη ρομποτική σκούπα με οποιοδήποτε υγρό.
- Βεβαιωθείτε ότι ο κάδος για τη σκόνη είναι εντελώς στεγνός πριν τον τοποθετήσετε ξανά.
- Μην τοποθετείτε τη ρομποτική σκούπα ανάποδα.
- Το παρόν προϊόν πρέπει να χρησιμοποιείται αποκλειστικά σύμφωνα με τις οδηγίες στο εγχειρίδιο χρήσης. Οι χρήστες είναι υπεύθυνοι για οποιαδήποτε απώλεια ή ζημία που προκαλείται από την εσφαλμένη χρήση αυτού του προϊόντος.
- Μπορείτε να βρείτε το λεπτομερές ηλεκτρονικό εγχειρίδιο στη διεύθυνση www.mi.com/global/service/userguide

Μπαταρίες και φόρτιση

- ΠΡΟΕΙΔΟΠΟΙΗΣΗ: Να χρησιμοποιείται μόνο η μονάδα τροφοδοσίας που συνοδεύει την παρούσα συσκευή.
- ΠΡΟΕΙΔΟΠΟΙΗΣΗ: Η επαναφόρτιση της μπαταρίας πρέπει να γίνεται μόνο με την αποσπώμενη μονάδα τροφοδοσίας που συνοδεύει τη συσκευή.
- Η συσκευή θα πρέπει να χρησιμοποιείται μόνο με τη μονάδα παροχής ενέργειας που τη συνοδεύει.
- Μην εκθέτετε τη συσκευή ή την μπαταρία σε υπερβολικές θερμοκρασίες.
- Υπάρχει κίνδυνος βραχυκυκλώματος από μεταλλικά αντικείμενα των τερματικών της συσκευής που λειτουργούν με μπαταρίες ή των τερματικών της μπαταρίας.
- Χρησιμοποιείτε μόνο τη μονάδα παροχής <AY24CA-AF2000602-EU>.
- Μην επιχειρείτε να αποσυναρμολογήσετε, να επισκευάσετε ή να τροποποιήσετε την μπαταρία ή τον σταθμό φόρτισης μόνοι σας.

- Μην τοποθετείτε τον σταθμό φόρτισης κοντά σε κάποια πηγή θερμότητας.
- Μη σκουπίζετε ή καθαρίζετε τις επαφές φόρτισης του σταθμού με υγρό ύφασμα ή με βρεγμένα χέρια.
- Αν η ρομποτική σκούπα δεν πρόκειται να χρησιμοποιηθεί για μεγάλο χρονικό διάστημα, φορτίστε την πλήρως, έπειτα απενεργοποιήστε την και φυλάξτε τη σε δροσερό και στεγνό μέρος. Να επαναφορτίζετε τη ρομποτική σκούπα τουλάχιστον κάθε 3 μήνες ώστε να αποφύγετε την υπερβολική εκφόρτιση της μπαταρίας.
- Η συστοιχία μπαταριών ιόντων λιθίου περιέχει ουσίες επιβλαβείς για το περιβάλλον. Προτού απορρίψετε τη ρομποτική σκούπα, αφαιρέστε πρώτα τη συστοιχία μπαταριών και, έπειτα, απορρίψτε ή ανακυκλώστε τη σύμφωνα με ό,τι ορίζεται από την τοπική νομοθεσία και τους κανονισμούς της χώρας στην οποία χρησιμοποιείται.
- Η μπαταρία πρέπει να αφαιρεθεί από τη συσκευή πριν από την απόρριψή της.
- Η συσκευή πρέπει να αποσυνδέεται από την κεντρική παροχή τροφοδοσίας κατά την αφαίρεση της μπαταρίας.
- Η απόρριψη της μπαταρίας πρέπει να γίνεται με ασφάλεια.
- Μην καταστρέφετε την μπαταρία όταν την αφαιρείτε για να αποφύγετε βραχυκυκλώματα ή διαρροή υγρού. Εάν η μπαταρία έχει διαρροή, μην αγγίζετε το υγρό με το δέρμα ή τα ρούχα σας και σκουπίστε το αμέσως με ένα στεγνό πανί. Στη συνέχεια, στείλτε την μπαταρία σε μια κατάλληλη μονάδα ανακύκλωσης ή στην καθορισμένη ομάδα εξυπηρέτησης μετά την πώληση για να την απορρίψετε σωστά.

- Όταν αφαιρείτε τις μπαταρίες από το προϊόν, είναι καλύτερο να είναι πλήρως αποφορτισμένες. Βεβαιωθείτε ότι το προϊόν έχει αποσυνδεθεί από την τροφοδοσία ρεύματος.
 - 1). Αφαιρέστε τη βίδα που υπάρχει στο κάτω μέρος και αφαιρέστε το κάλυμμα.
 - 2). Αποσυνδέστε τον ακροδέκτη της μπαταρίας και, έπειτα, αφαιρέστε τις μπαταρίες. Για να αποφύγετε τον κίνδυνο τραυματισμού, μην προκαλείτε ζημιά στη θήκη των μπαταριών.
 - 3). Επιστρέψτε τις μπαταρίες σε έναν εξειδικευμένο οργανισμό ανακύκλωσης.

Επισκόπηση προϊόντος

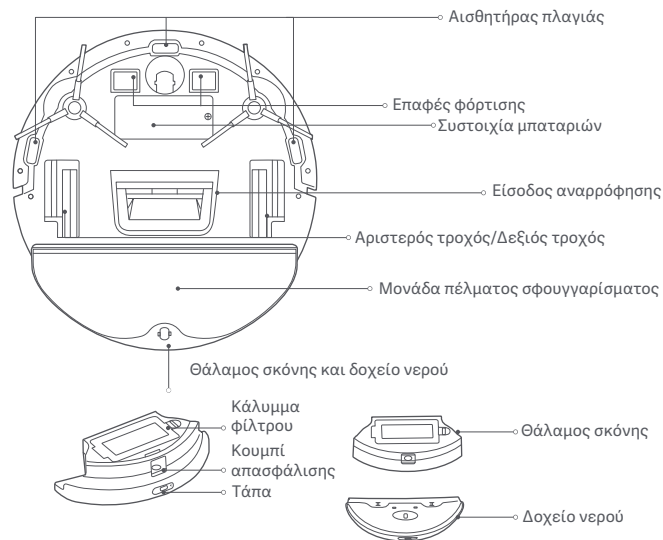
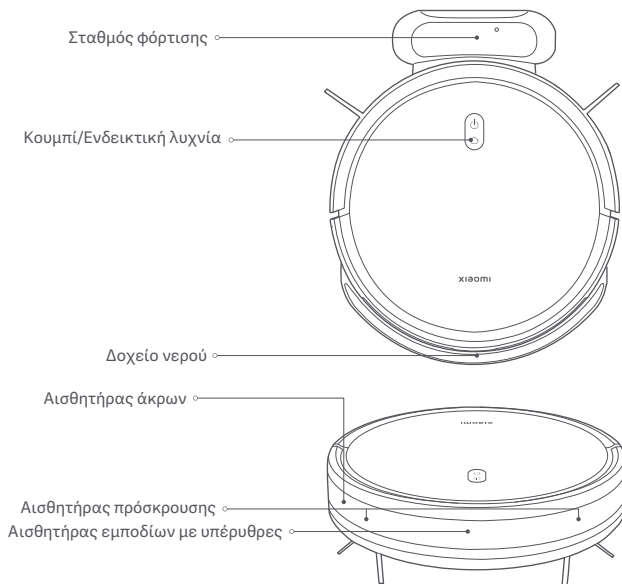

Περιγραφές κατάστασης ενδεικτικής λυχνίας

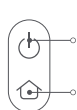

Πατήστε παρατεταμένα για 3 δευτερόλεπτα για ενεργοποίηση ή απενεργοποίηση
 Πατήστε για έναρξη ή παύση του καθαρισμού
 Πατήστε για έναρξη ή διακοπή της στάθμευσης σε κατάσταση αναμονής
 Πατήστε για παύση του καθαρισμού

Λευκό	Ενεργοποιήθηκε/Λειτουργεί κανονικά/Η φόρτιση ολοκληρώθηκε/Αναμονή
Λευκό αυξομειούμενης έντασης	Φορτίζει (στάθμη μπαταρίας $\geq 30\%$)/Ενεργοποίηση
Λευκό που αναβοσβήνει	Επιστροφή στη φόρτιση/Επαναφορά συστήματος
Απενεργοποιημένο	Απενεργοποίηση/Αδράνεια
Κίτρινο	Το Wi-Fi αποσυνδέθηκε
Κίτρινο που αναβοσβήνει	Επαναφορά του Wi-Fi/Σφάλμα
Μπλε που αναβοσβήνει	Ενημέρωση υλικολογισμικού/Γίνεται σύνδεση στο δίκτυο

Πριν από τη χρήση

Αφαίρεση και εγκατάσταση

Αφαιρέστε τις προστατευτικές λωρίδες και από τις δύο πλευρές της ρομποτικής σκούπας.

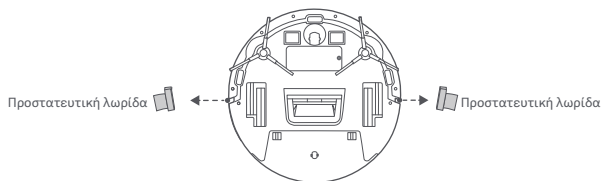

Φόρτιση

Αφαιρέστε την προστατευτική ταινία από τον σταθμό φόρτισης. Τοποθετήστε τον σταθμό φόρτισης σε έναν τοίχο και συνδέστε τη στο ρεύμα. Έπειτα τοποθετήστε τη ρομποτική σκούπα πάνω στον σταθμό φόρτισης για φόρτιση.

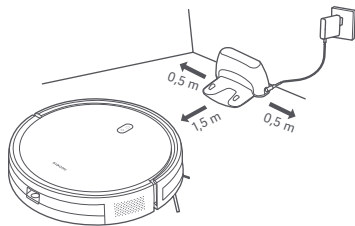

ΠΡΟΦΥΛΑΞΕΙΣ:

- Μην τοποθετείτε τον σταθμό φόρτισης σε περιοχή με άμεσο ηλιακό φως.
- Βεβαιωθείτε ότι δεν έχουν τοποθετηθεί αντικείμενα εντός 0,5 m στην αριστερή και τη δεξιά πλευρά και εντός 1,5 m στην μπροστινή πλευρά του σταθμού φόρτισης.
- Συνιστάται η πλήρης φόρτιση της ρομποτικής σκούπας πριν τη χρησιμοποιήσετε για πρώτη φορά για να διατηρηθεί η βέλτιστη απόδοση των μπαταριών της και να μειωτοποιηθεί η διάρκεια ζωής των μπαταριών.
- Η ρομποτική σκούπα θα ενεργοποιείται αυτόματα όταν βρίσκεται πάνω στον σταθμό φόρτισης και δεν μπορεί να απενεργοποιηθεί ενώ φορτίζει.

Γίνεται σύνδεση με την εφαρμογή Mi Home/Χiaomi Home

Αυτό το προϊόν λειτουργεί με την εφαρμογή Mi Home/Χiaomi Home*. Χρησιμοποιήστε την εφαρμογή Mi Home/Χiaomi Home για να ελέγξετε τη συσκευή σας και να αλληλεπιδράσετε με άλλες έξυπνες οικιακές συσκευές.

Σαρώστε τον κωδικό QR για να πραγματοποιήσετε λήψη και εγκατάσταση της εφαρμογής. Σε περίπτωση που η εφαρμογή δεν είναι ήδη εγκατεστημένη, θα ανακατευθυνθείτε στη σελίδα ρύθμισης σύνδεσης. Εναλλακτικά, αναζητήστε «Mi Home/Χiaomi Home» στο App Store για να πραγματοποιήσετε λήψη και εγκατάστασή της.



D515505B



Ανοίξτε την εφαρμογή Mi Home/Χiaomi Home, πατήστε «+» πάνω δεξιά και ακολουθήστε τις οδηγίες για να προσθέσετε τη συσκευή σας.

* Στην Ευρώπη η εφαρμογή αναφέρεται ως Χiaomi Home (εκτός από τη Ρωσία). Ως προκαθορισμένο ορίζεται το όνομα της εφαρμογής όπως εμφανίζεται στη συσκευή σας.

Σημείωση:

- Η έκδοση της εφαρμογής ενδέχεται να έχει ενημερωθεί. Ακολουθήστε τις παρακάτω οδηγίες, οι οποίες βασίζονται στην τρέχουσα έκδοση.

Επαναφορά του Wi-Fi

Ενώ είναι ενεργοποιημένη η ρομποτική σκούπα, πατήστε και κρατήστε τα κουμπιά  και  για επτά δευτερόλεπτα. Το Wi-Fi έχει επαναφερθεί επιτυχώς όταν ακούτε μια φωνητική προτροπή.

Επαναφορά του συστήματος

Πατήστε παρατεταμένα το κουμπί  για 7 δευτερόλεπτα μέχρι να ακούσετε ένα ηχητικό σήμα. Στη συνέχεια, πατήστε παρατεταμένα το ίδιο κουμπί για 7 δευτερόλεπτα έως ότου ακούσετε τρία ηχητικά σήματα και η ρομποτική σκούπα κάνει επανεκκίνηση. Ταυτόχρονα, οι ρυθμίσεις όπως η σύνδεση δικτύου και ο προγραμματισμένος καθαρισμός διαγράφονται.

Τρόπος χρήσης

Έναρξη σκουπίσματος και σφουγγαρίσματος

1. Βγάλτε το δοχείο νερού. Ανοίξτε την τάπα και γεμίστε το δοχείο με καθαρό νερό. Στη συνέχεια, τοποθετήστε την τάπα ξανά.



ΠΡΟΦΥΛΑΞΕΙΣ:

- Μην προσθέτετε άλλες ουσίες εκτός από καθαρό νερό.
- Οι λειτουργίες των ρομποτικών σκουπών ελέγχονται πριν από την έξοδο από το εργοστάσιο, επομένως, μπορεί να υπάρχουν υπολείμματα νερού στη ρομποτική σκούπα. Αυτό είναι φυσιολογικό.

2. Πριν χρησιμοποιήσετε τη λειτουργία σκουπίσματος και σφουγγαρίσματος, βρέξτε και στύψτε το πέλημα σφουγγαρίσματος πρώτα. Στη συνέχεια, τοποθετήστε το πέλημα σφουγγαρίσματος στην αυλάκωση στο κάτω μέρος του δοχείου νερού και στερεώστε το πέλημα σφουγγαρίσματος σταθερά στο νελτρο στο δοχείο νερού. Μόλις τοποθετηθεί το πέλημα σφουγγαρίσματος, ευθυγραμμίστε και τοποθετήστε τα κλιπ στο δοχείο νερού στις υποδοχές στον θάλαμο σκόνης. Το δοχείο νερού έχει ασφαλίσει στη θέση του όταν ακούσετε ένα κλικ.

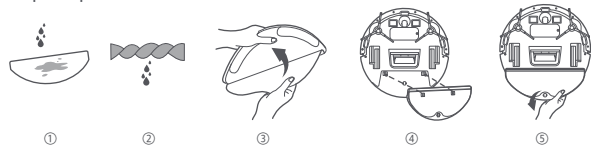

3. Πατήστε το κουμπί (⏻) για να σκουπίσετε και να σφουγγαρίσετε μετά την ολοκλήρωση της εγκατάστασης.

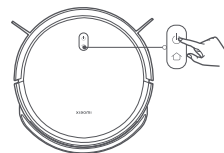

4. Αφού ολοκληρωθεί μια εργασία σκουπίσματος και σφουγγαρίσματος, αδειάστε το νερό που έχει απομείνει έξω από το δοχείο νερού εγκαίρως. Έπειτα, καθαρίστε και στεγνώστε στον αέρα το πέλημα σφουγγαρίσματος για να αποφύγετε τη δημιουργία μυρωδιάς και μούχλας.



Σημείωση: Το δοχείο νερού και το πέλημα σφουγγαρίσματος μπορούν να παραλειφθούν εάν χρησιμοποιείται μόνο η λειτουργία σκουπίσματος.

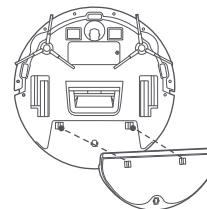

Παύση

Όταν η ρομποτική σκούπα είναι εν λειτουργία, πατήστε οποιοδήποτε κουμπί για παύση. Πατήστε το κουμπί  για συνέχεια καθαρίσματος.

Σημείωση: Η ρομποτική σκούπα θα μπει σε λειτουργία αδράνειας εφόσον είναι σε παύση ή σε λειτουργία αναμονής για δέκα λεπτά. Πατήστε οποιοδήποτε κουμπί για να την αφυπνίσετε.

Καθαρισμός του θαλάμου σκόνης

Πατήστε το κουμπί απασφάλισης του θαλάμου σκόνης για να αφαιρέσετε τον θάλαμο σκόνης και ανοίξτε τον για να αδειάσετε το περιεχόμενό του.

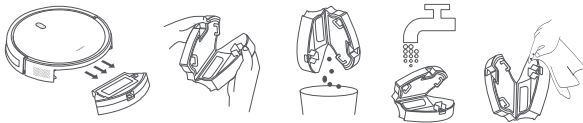

Σημείωση: Στεγνώστε τον θάλαμο σκόνης αφού τον πλύνετε. Μην τον εκθέτετε στο άμεσο ηλιακό φως για μεγάλο χρονικό διάστημα.



Προσθήκη νερού ή καθαρισμός της σφουγγαρίστρας

Πατήστε οποιοδήποτε κουμπί για να θέσετε σε παύση τη ρομποτική σκούπα. Βγάλτε το δοχείο νερού για να προσθέσετε νερό ή καθαρίστε το πέλαμα σφουγγαρίσματος και, στη συνέχεια, τοποθετήστε ξανά το δοχείο νερού και τον θάλαμο σκόνης. Πιέστε το κουμπί  για να συνεχίσετε το σκούπισμα και το σφουγγάρισμα.

Στάθμευση και φόρτιση

Όταν η ρομποτική σκούπα είναι εν λειτουργία, πατήστε το κουμπί  για παύση της εργασίας και πατήστε το κουμπί  ξανά για να κάνετε τη ρομποτική σκούπα να επιστρέψει στον σταθμό για φόρτιση.

Όταν η ρομποτική σκούπα είναι σε λειτουργία αναμονής και δεν είναι συνδεδεμένη με τον σταθμό φόρτισης, πατήστε το κουμπί  για να κάνετε τη ρομποτική σκούπα να επιστρέψει στον σταθμό για φόρτιση. Όταν μια εργασία ολοκληρωθεί ή η μπαταρία είναι πολύ χαμηλή, τότε η ρομποτική σκούπα θα επιστρέψει αυτόματα στον σταθμό για φόρτιση.

Λειτουργία Μην ενοχλείτε

Στη λειτουργία Μην ενοχλείτε, η ρομποτική σκούπα δεν εκτελεί προγραμματισμένους καθαρισμούς και η ενδεικτική λυχνία απενεργοποιείται μετά από ένα λεπτό φόρτισης. Η λειτουργία Μην ενοχλείτε μπορεί να ενεργοποιηθεί ή να απενεργοποιηθεί στην εφαρμογή.

Σημείωση: Για περισσότερες λεπτομέρειες, μεταβείτε στην εφαρμογή.

Σημείωση: Όταν χρησιμοποιείτε τη ρομποτική σκούπα για πρώτη φορά, συνιστάται να ακολουθήσετε τη ρομποτική σκούπα και να αφαιρέσετε τυχόν εμπόδια από το έδαφος. Αν η ρομποτική σκούπα μπορεί να κολλήσει ή να γρατσουνίσει την επιφάνεια των επίπλων σε μερικές περιοχές, μπορείτε να ορίσετε φυσικά εμπόδια για να εμποδίσετε τη ρομποτική σκούπα να μπει σε εκείνες τις περιοχές.

Φροντίδα και συντήρηση

Πλευρική βούρτσα

1. Χρησιμοποιήστε ένα κατσαβίδι και αφαιρέστε τις πλευρικές βούρτσες.

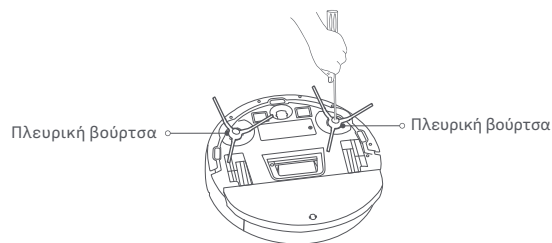

Σημειώσεις:

- Ανατρέξτε στις λεπτομέρειες στην ετικέτα του δοχείου νερού και του θαλάμου σκόνης για τακτικό καθαρισμό.
- Συνιστάται να καθαρίζετε τους αισθητήρες και τις επαφές φόρτισης με ένα πανί κάθε τρεις μήνες.
- Ανατρέξτε στον παρακάτω πίνακα για συντήρηση και αντικατάσταση για να εξασφαλίσετε αποτελεσματικό καθαρισμό.

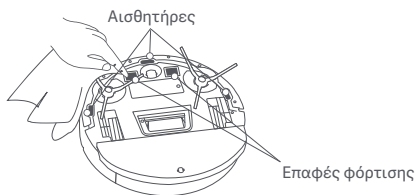

2. Χρησιμοποιήστε μια βούρτσα καθαρισμού για να καθαρίσετε τις πλευρικές βούρτσες.



Εξαρτήματα	Συχνότητα συντήρησης	Συχνότητα αντικατάστασης
Πλευρική βούρτσα	Κάθε δύο εβδομάδες	Κάθε 3-6 μήνες
Φίλτρο	Εβδομαδιαία	Κάθε 3-6 μήνες
Πέλμα σφουγγαρίσματος	Μετά από κάθε χρήση	Κάθε 3-6 μήνες (ή κατόπιν φθοράς)

Προδιαγραφές

Ρομποτική σκούπα

Όνομα	Ρομποτική ηλεκτρική σκούπα
Μοντέλο	C108
Ονομαστική τάση	14.4 V ⁼⁼⁼
Ονομαστική ισχύς	25 W
Τάση φόρτισης	20 V ⁼⁼⁼
Διαστάσεις προϊόντος	φ 300 × 70 mm
Χωρητικότητα μπαταρίας	2500 mAh (διαβαθμισμένη χωρητικότητα) 2600 mAh (ονομαστική χωρητικότητα)
Καθαρό βάρος	2.6 kg
Ασύρματη σύνδεση	Wi-Fi IEEE 802.11 b/g/n 2.4 GHz BLE5.0
Συχνότητα λειτουργίας	2402–2480 MHz
Μέγιστη ισχύς εξόδου	< 20 dBm

Υπό κανονικές συνθήκες χρήσης, αυτός ο εξοπλισμός θα πρέπει να διατηρείται σε τέτοια θέση ώστε να υπάρχει απόσταση διαχωρισμού τουλάχιστον 20 cm μεταξύ της κεραίας και του σώματος του χρήστη.

Σταθμός φόρτισης

Μοντέλο	CDZC108
Ονομαστική είσοδος	20 V ⁼⁼⁼ 0.6 A
Ονομαστική έξοδος	20 V ⁼⁼⁼ 0.6 A
Διαστάσεις προϊόντος	170 × 134 × 82,5 mm

Προσαρμογέας ρεύματος

Δημοσιευμένες πληροφορίες	Αξία και ακρίβεια	Μονάδα
Κατασκευαστής	Dongguan AOYUAN Electronics Technology Co., Ltd.	-
Αναγνωριστικό μοντέλου	AY24CA-AF2000602-EU	-
Τάση εισόδου	100–240	V~
Συχνότητα ρεύματος AC εισόδου	50/60	Hz
Τάση εξόδου	20.0	V ⁼⁼⁼
Ρεύμα εξόδου	0.6	A
Ισχύς εξόδου	12.0	W
Μέση ενεργή απόδοση	82.96	%
Κατανάλωση ισχύος χωρίς φορτίο	0.10	W

Πληροφορίες συμμόρφωσης με τις κανονιστικές ρυθμίσεις

Δήλωση συμμόρφωσης με την οδηγία της ΕΕ



Δια του παρόντος, η Χίαομι Communications Co., Ltd. δηλώνει ότι ο ραδιοεξοπλισμός του τύπου C108 συμμορφώνεται με την Οδηγία 2014/53/ΕΕ. Το πλήρες κείμενο της δήλωσης συμμόρφωσης ΕΕ είναι διαθέσιμο στην ακόλουθη διαδικτυακή διεύθυνση:
<http://www.mi.com/global/service/support/declaration.html>

Πληροφορίες σχετικά με την απόρριψη και την ανακύκλωση ΑΗΗΕ



Όλα τα προϊόντα που φέρουν αυτό το σύμβολο αποτελούν απόβλητα ηλεκτρικού και ηλεκτρονικού εξοπλισμού (ΑΗΗΕ, σύμφωνα με την οδηγία 2012/19/ΕΕ) τα οποία δεν θα πρέπει να αναμειγνύονται με μη διαχωρισμένα οικιακά απόβλητα. Αντίθετα, για την προστασία του περιβάλλοντος και της ανθρώπινης υγείας, θα πρέπει να παραδίδετε τα απόβλητα εξοπλισμού αυτού του τύπου σε ένα καθορισμένο από τις κυβερνητικές ή τοπικές αρχές σημείο συλλογής για την ανακύκλωση των αποβλήτων ηλεκτρικού και ηλεκτρονικού εξοπλισμού. Η σωστή απόρριψη και ανακύκλωση θα συμβάλει στην αποφυγή πιθανών αρνητικών επιπτώσεων στο περιβάλλον και στην ανθρώπινη υγεία. Για περισσότερες πληροφορίες σχετικά με τη θέση τέτοιων σημείων συλλογής, καθώς και σχετικά με τους όρους και τις προϋποθέσεις χρήσης τους, επικοινωνήστε με τον υπεύθυνο εγκατάστασης ή με τις τοπικές αρχές.

ΣΗΜΕΙΩΣΗ ΕΓΓΥΗΣΗΣ

Η ΠΑΡΟΥΣΑ ΕΓΓΥΗΣΗ ΣΑΣ ΠΑΡΑΧΩΡΕΙ ΣΥΓΚΕΚΡΙΜΕΝΑ ΔΙΚΑΙΩΜΑΤΑ, ΕΝΩ ΕΝΔΕΧΕΤΑΙ ΝΑ ΕΧΕΤΕ ΚΑΙ ΑΛΛΑ ΔΙΚΑΙΩΜΑΤΑ ΠΟΥ ΠΡΟΒΛΕΠΟΝΤΑΙ ΑΠΟ ΤΟΥΣ ΝΟΜΟΥΣ ΤΗΣ ΧΩΡΑΣ, ΤΗΣ ΕΠΑΡΧΙΑΣ Ή ΤΗΣ ΠΟΛΙΤΕΙΑΣ ΣΑΣ. ΜΑΛΙΣΤΑ, ΣΕ ΟΡΙΣΜΕΝΕΣ ΧΩΡΕΣ, ΕΠΑΡΧΙΕΣ Ή ΠΟΛΙΤΕΙΕΣ, ΤΟ ΚΑΤΑΝΑΛΩΤΙΚΟ ΔΙΚΑΙΟ ΕΝΔΕΧΕΤΑΙ ΝΑ ΕΠΙΒΑΛΛΕΙ ΜΙΑ ΠΕΡΙΟΔΟ ΕΛΑΧΙΣΤΗΣ ΕΓΓΥΗΣΗΣ. ΕΚΤΟΣ ΑΝ ΕΠΙΤΡΕΠΕΤΑΙ ΒΑΣΕΙ ΝΟΜΟΥ, Η ΧΙΑΟΜΙ ΔΕΝ ΕΞΑΙΡΕΙ, ΠΕΡΙΟΡΙΖΕΙ Ή ΑΝΑΣΤΕΛΛΕΙ ΑΛΛΑ ΔΙΚΑΙΩΜΑΤΑ ΠΟΥ ΕΝΔΕΧΟΜΕΝΩΣ ΚΑΤΕΧΕΤΕ. ΓΙΑ ΤΗΝ ΠΛΗΡΗ ΚΑΤΑΝΟΗΣΗ ΤΩΝ ΔΙΚΑΙΩΜΑΤΩΝ ΣΑΣ, ΣΑΣ ΠΡΟΤΡΕΠΟΥΜΕ ΝΑ ΑΝΑΤΡΕΞΕΤΕ ΣΤΟΥΣ ΝΟΜΟΥΣ ΤΗΣ ΧΩΡΑΣ, ΤΗΣ ΕΠΑΡΧΙΑΣ Ή ΤΗΣ ΠΟΛΙΤΕΙΑΣ ΣΑΣ.

1. ΠΕΡΙΟΡΙΣΜΕΝΗ ΕΓΓΥΗΣΗ ΠΡΟΪΟΝΤΟΣ

Η ΧΙΑΟΜΙ εγγυάται ότι, κατά τη διάρκεια της εγγύησης, τα Προϊόντα δεν θα παρουσιάσουν ελαττώματα σε υλικά και κατασκευή υπό κανονικές συνθήκες χρήσης και μετά από χρήση που γίνεται σύμφωνα με το αντίστοιχο εγχειρίδιο χρήσης Προϊόντος.

Η διάρκεια ισχύος και οι προϋποθέσεις που σχετίζονται με τις νόμιμες εγγυήσεις διέπονται από την αντίστοιχη εθνική νομοθεσία. Για περισσότερες πληροφορίες σχετικά με τις παροχές εγγύησης καταναλωτή, ανατρέξτε στον επίσημο ιστότοπο της Χίαομι <https://www.mi.com/global/support/warranty>.

Η Χίαομι εγγυάται στον αρχικό αγοραστή ότι το Προϊόν Χίαομι δεν θα παρουσιάσει ελαττώματα σε υλικά και κατασκευή υπό κανονικές συνθήκες χρήσης, κατά τη διάρκεια της περιόδου που αναφέρεται παραπάνω. Η Χίαομι δεν εγγυάται ότι η λειτουργία του Προϊόντος θα είναι αδιάλειπτη ή χωρίς σφάλματα.

Η Χίαομι δεν είναι υπεύθυνη για βλάβες που προκύπτουν από τη μη συμμόρφωση με τις οδηγίες που αφορούν τη χρήση του Προϊόντος.

2. ΜΕΤΡΑ ΑΠΟΚΑΤΑΣΤΑΣΗΣ

Αν εντοπιστεί κάποιο ελάττωμα υλικού και η Χίαομι παραλάβει ένα έγκυρο αίτημα αξίωσης εντός της Περιόδου Εγγύησης, τότε η Χίαομι (1) θα επισκευάσει το προϊόν χωρίς καμία οικονομική επιβάρυνση, (2) θα αντικαταστήσει το προϊόν ή (3) θα επιστρέψει το χρηματικό αντίτιμο του Προϊόντος, εξαιρουμένων των εξόδων αποστολής.

3. ΠΩΣ ΝΑ ΑΠΟΚΤΗΣΕΤΕ ΤΗΝ ΥΠΗΡΕΣΙΑ ΕΓΓΥΗΣΗΣ

Για να αποκτήσετε την υπηρεσία εγγύησης, πρέπει να παραδώσετε το Προϊόν στην αρχική συσκευασία του ή σε παρόμοια συσκευασία που παρέχει ίδιο βαθμό προστασίας του Προϊόντος, στη διεύθυνση που καθορίζεται από την Xiaomi. Εκτός εάν απαγορεύεται από το εφαρμοστέο δίκαιο, η Xiaomi ενδέχεται να απαιτήσει από εσάς να παρουσιάσετε απόδειξη αγοράς ή/και να συμπληρωθείτε με τις απαιτήσεις εγγραφής προκειμένου να λάβετε την υπηρεσία εγγύησης.

4. ΕΞΑΙΡΕΣΕΙΣ ΚΑΙ ΠΕΡΙΟΡΙΣΜΟΙ

Εκτός εάν άλλως ορίζεται από την Xiaomi, η παρούσα Περιορισμένη Εγγύηση ισχύει μόνο για το Προϊόν που κατασκευάζεται από ή για την Xiaomi και μπορεί να ταυτοποιηθεί από τα εμπορικά σήματα, την εμπορική επωνυμία ή το λογότυπο «Xiaomi» ή «Mi».

Η Περιορισμένη Εγγύηση δεν ισχύει για τυχόν (α) ζημιές που έχουν προκύψει λόγω ανωτέρας βίας ή θεομηνιών, π.χ. κεραυνονηλιξιών, ανεμοστρόβιλων, πλημμυρών, πυρκαγιών, σεισμών ή άλλων εξωγενών αιτιών, (β) αμέλεια, (γ) εμπορική χρήση, (δ) μεταβολές ή τροποποιήσεις σε οποιοδήποτε μέρος του Προϊόντος, (ε) ζημιές που έχουν προκληθεί από χρήση με προϊόντα τρίτων κατασκευαστών και όχι της Xiaomi, (στ) ζημιές που έχουν προκληθεί λόγω ατυχήματος, κατάχρησης ή κακής χρήσης, (ζ) ζημιές που έχουν προκληθεί λόγω λειτουργίας του Προϊόντος για χρήσεις πέραν των επιτρεπόμενων ή προβλεπόμενων χρήσεων που περιγράφονται από την Xiaomi ή σε συνδυασμό με ακατάλληλη τάση ή τροφοδοσία ή (η) ζημιές που έχουν προκληθεί λόγω εργασιών σέρβις (συμπεριλαμβανομένων των αναβαθμίσεων και των επεκτάσεων) οι οποίες εκτελέστηκαν από άτομο που δεν είναι εκπρόσωπος της Xiaomi. Αποτελεί δική σας ευθύνη η δημιουργία αντιγράφων ασφαλείας για τυχόν δεδομένα, λογισμικό ή άλλα υλικά που έχετε ενδεχομένως φυλάξει ή διατηρήσει σε συνάρτηση με το προϊόν. Τα δεδομένα, το λογισμικό ή άλλα υλικά που περιλαμβάνονται στον εξοπλισμό ενδέχεται να χαθούν ή να αναδιαμορφωθούν κατά τη διάρκεια της διαδικασίας σέρβις. Η Xiaomi δεν φέρει καμία ευθύνη για τέτοιες ζημιές ή απώλειες. Ουδείς μεταπωλητής, αντιπρόσωπος ή υπάλληλος της Xiaomi δεν είναι εξουσιοδοτημένος για την εκτέλεση οποιασδήποτε τροποποίησης, επέκτασης ή προσθήκης στην παρούσα Περιορισμένη Εγγύηση. Αν οποιοσδήποτε όρος κριθεί παράνομος ή μη εκτελεστός, δεν θίγεται ή επηρεάζεται η νομιμότητα ή η εκτελεστικότητα των υπόλοιπων όρων. Εκτός εάν απαγορεύεται από τους νόμους ή έχει δοθεί διαφορετική υπόσχεση από την Xiaomi, οι υπηρεσίες μετά την πώληση περιορίζονται στη χώρα ή την περιοχή της αρχικής αγοράς.

Τα προϊόντα που δεν είχαν εισαχθεί νομίμως ή/και κατασκευαστεί νομίμως από την Xiaomi ή/και αποκτηθεί νομίμως από την Xiaomi ή κάποιον επίσημο πωλητή της Xiaomi δεν καλύπτονται από τις παρούσες εγγυήσεις. Σύμφωνα με το εφαρμοστέο δίκαιο, ενδέχεται να επωφεληθείτε από εγγυήσεις του μη επίσημου εμπόρου λιανικής πώλησης που πούλησε το προϊόν. Κατά συνέπεια, η Xiaomi σας προτρέπει να επικοινωνήσετε με τον έμπορο λιανικής πώλησης από τον οποίο αγοράσατε το προϊόν.

Οι παρούσες εγγυήσεις δεν ισχύουν στο Χονγκ Κονγκ και την Ταϊβάν.

5. ΣΙΩΠΗΡΕΣ ΕΓΓΥΗΣΕΙΣ

Εκτός εάν απαγορεύεται από το εφαρμοστέο δίκαιο, όλες οι σιωπηρές εγγυήσεις (συμπεριλαμβανομένων των εγγυήσεων περί εμπροσειμότητας και καταλληλότητας για συγκεκριμένο σκοπό) θα διαθεθούν περιορισμένη διάρκεια έως τη μέγιστη διάρκεια της παρούσας περιορισμένης εγγύησης. Σε ορισμένες δικαιοδοσίες δεν επιτρέπονται οι περιορισμοί στη διάρκεια μιας σιωπηρής εγγύησης, συνεπώς, ο ανωτέρω περιορισμός δεν θα εφαρμόζεται σε αυτές τις περιπτώσεις.

6. ΠΕΡΙΟΡΙΣΜΟΣ ΖΗΜΙΑΣ

Εκτός εάν απαγορεύεται από το εφαρμοστέο δίκαιο, η Xiaomi δεν θα είναι υπεύθυνη για ζημιές που προκλήθηκαν από ατυχήματα, έμμεσες, ειδικές ή αποθετικές ζημιές, συμπεριλαμβανομένων ενδεικτικά της απώλειας κερδών, εσόδων ή δεδομένων, των ζημιών που προκύπτουν από την παραβίαση ρητής ή σιωπηρής εγγύησης ή προϋπόθεσης ή οποιασδήποτε άλλης νομικής θεωρίας, ακόμη και αν η Xiaomi είναι ενημερωμένη για την πιθανότητα τέτοιων ζημιών. Σε ορισμένες δικαιοδοσίες δεν επιτρέπεται η εξαίρεση ή ο περιορισμός των ειδικών, έμμεσων ή αποθετικών ζημιών, συνεπώς, ο ανωτέρω περιορισμός ή η εξαίρεση ενδέχεται να μην ισχύει στην περίπτωση σας.

7. ΕΠΙΚΟΙΝΩΝΙΑ ΜΕ ΤΗΝ XIAOMI

Για τους πελάτες, επισκεφτείτε τον ιστότοπο: <https://www.mi.com/global/support/warranty>
Ο υπεύθυνος επικοινωνίας για τις υπηρεσίες μετά την πώληση ενδέχεται να είναι οποιοδήποτε άτομο του εξουσιοδοτημένου δικτύου σέρβις της Xiaomi, οποιοσδήποτε εκ των εξουσιοδοτημένων διανομέων της Xiaomi ή ο τελικός πωλητής που πουλά τα προϊόντα σε εσάς. Σε περίπτωση τυχόν αμφιβολιών, επικοινωνήστε με το εκάστοτε άτομο που έχει υποδειχθεί από την Xiaomi.

Instrucțiuni privind siguranța

Citiți cu atenție acest manual înainte de utilizare și păstrați-l pentru referințe ulterioare.

Acest produs este destinat curățării podelelor doar în mediul rezidențial. Nu îl utilizați în aer liber, pe alte suprafețe decât podele sau în medii comerciale sau industriale.

Restricții de utilizare

- Acest aparat poate fi utilizat de copii cu vârsta de peste 8 ani și de persoane cu capacități fizice, senzoriale sau mentale reduse sau cu lipsă de experiență și cunoștințe, dacă sunt supravegheați sau au primit instrucțiuni privind utilizarea aparatului într-un mod sigur și dacă înțeleg pericolele implicate. Copiii nu trebuie să se joace cu acest aparat. Operațiunile de curățare și întreținere ale aparatului nu trebuie efectuate de copii fără supraveghere.
- Acest aparat conține baterii care pot fi înlocuite numai de către persoane calificate.
- Nu lăsați peria de curățare la îndemâna copiilor.
- Țineți părul, hainele largi, degetele și toate părțile corpului la distanță de deschideri și părți în mișcare.
- Nu folosiți aspiratorul robot pentru a curăța substanțe care ard.
- Asigurați-vă că aspiratorul robot este oprit și sursa de alimentare electrică este deconectată înainte de curățare sau de întreținere.

- Acest aspirator robot este destinat numai curățării podelelor dintr-un mediu rezidențial. Nu-l utilizați într-un spațiu exterior, cum ar fi pe un balcon deschis sau pe o suprafață care nu este o podea ca o canapea sau într-un cadru comercial sau industrial.
- Nu utilizați aspiratorul robot într-o zonă suspendată deasupra nivelului solului, cum ar fi un pod, un balcon deschis sau pe partea superioară a mobilierului, cu excepția cazului în care există o barieră de protecție.
- Nu utilizați aspiratorul robot la o temperatură ambiantă peste 35 °C sau sub 0 °C ori pe o podea cu lichide sau substanțe lipicioase.
- Ridicați cablurile de pe podea înainte de a folosi aspiratorul robot pentru a preveni tragerea acestora în timpul curățării. Se poate produce un accident dacă aparatul trece peste cablul de alimentare.
- Ridicați de pe podea orice articole fragile sau libere, cum ar fi vase sau pungă de plastic, pentru a preveni obstrucționarea aspiratorului robot sau lovirea lor de către acesta și provocarea de daune.
- Nu plasați copii, animale de companie sau obiecte pe aspiratorul robot în timp ce acesta este staționar sau în mișcare.
- Nu folosiți funcția de spălare cu mopul pe covor. Covorul poate fi curățat în modul aspirare.
- Nu permiteți aspiratorului robot să ridice obiecte dure sau ascuțite, cum ar fi materiale de construcție, sticlă sau cuie.

- Nu pulverizați lichide în aspiratorul robot.
- Lăsați compartimentul pentru praf să se usuce complet înainte de a-l reinstala.
- Nu așezați aspiratorul robot în poziție răsturnată.
- Utilizați acest produs numai conform instrucțiunilor din manualul de utilizare. Utilizatorii sunt răspunzători pentru orice pierdere sau daună rezultată din utilizarea necorespunzătoare a acestui produs.
- Pentru manualul în format electronic detaliat, accesați www.mi.com/global/service/userguide

Baterii și încărcare

- AVERTIZARE: Folosiți doar unitatea de alimentare furnizată împreună cu acest aparat.
- AVERTIZARE: În scopul reîncărcării bateriei, utilizați exclusiv unitatea de alimentare detașabilă furnizată împreună cu acest aparat.
- Aparatul trebuie utilizat numai împreună cu unitatea sursă de alimentare furnizată împreună cu aparatul.
- Nu expuneți aparatul sau bateria la temperaturi excesive.
- Fiți atenți la riscurile terminalelor aparatului operat cu baterie sau la bateria să fie scurt-circuitată de obiecte de metal.
- Folosiți doar cu unitatea de alimentare <AY24CA-AF2000602-EU>.
- Nu încercați să dezamblați, să reparați sau să modificați bateria sau suportul de încărcare.

- Nu amplasați suportul de încărcare lângă o sursă de căldură.
- Nu utilizați cârpe ude sau mâinile ude pentru a șterge sau a curăța contactele pentru încărcare ale suportului.
- Dacă aspiratorul robot nu va fi folosit pentru o perioadă îndelungată, încărcați-l complet, apoi opriți-l și păstrați-l într-un loc răcoros și uscat. Reîncărcați aspiratorul robot cel puțin o dată la 3 luni pentru a evita descărcarea excesivă a bateriei.
- Pachetul cu baterii litiu-ion conține substanțe periculoase pentru mediu. Înainte de a arunca aspiratorul robot, scoateți, mai întâi, pachetul cu baterii, apoi aruncați-l sau reciclați-l în conformitate cu legislația și reglementările locale ale țării sau regiunii în care îl folosiți.
- Bateria trebuie îndepărtată de la aparat înainte de a fi casată.
- Aparatul trebuie deconectat de la rețeaua de alimentare atunci când scoateți bateria.
- Bateria trebuie aruncată în siguranță.
- Nu deteriorați bateria atunci când o scoateți pentru a evita scurtcircuiturile sau scurgerile de lichid. Dacă bateria prezintă scurgeri, evitați ca lichidul să vă atingă pielea sau hainele și ștergeți-l imediat cu o cârpă uscată. Apoi trimiteți bateria la o unitate de reciclare adecvată sau la echipa de service post-vânzare desemnată pentru a o elimina în mod corespunzător.

- Când scoateți bateriile din acest produs, este recomandat să le descărcați complet și să vă asigurați că produsul este deconectat de la alimentarea electrică.
 - 1). Scoateți șurubul de pe partea inferioară, apoi scoateți capacul.
 - 2). Deconectați conectorul bateriei, apoi scoateți bateriile. Nu deteriorați carcasa bateriei pentru a evita riscul de accidentare.
 - 3). Returnați bateriile la o organizație de reciclare profesională.

Prezentare generală a produsului

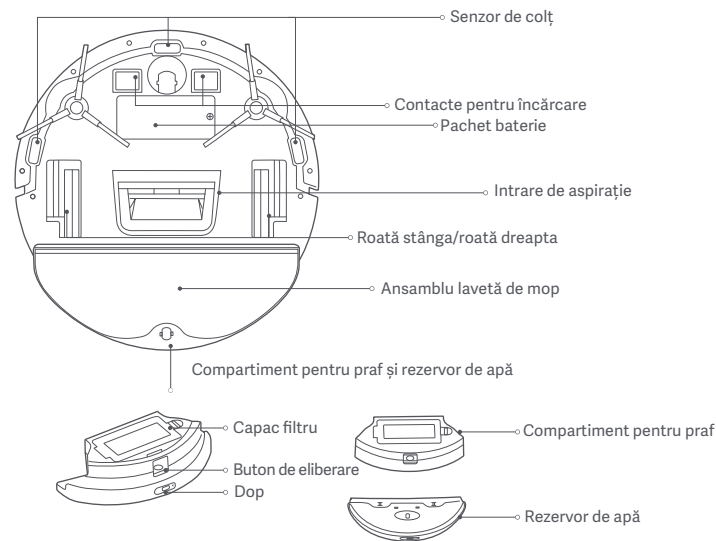
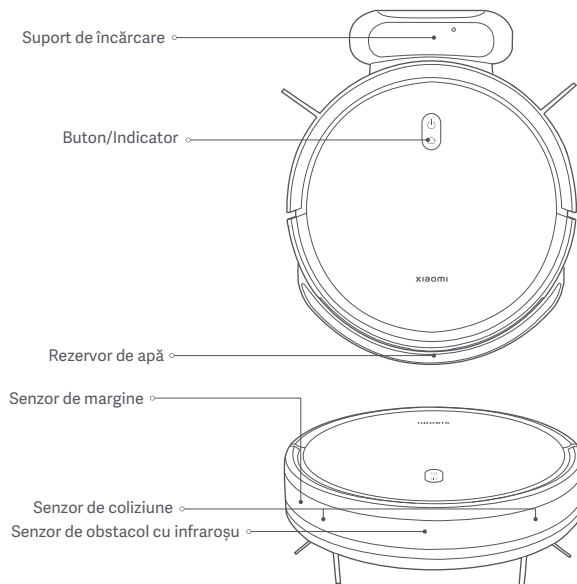

- Țineți apăsat timp de 3 secunde pentru a porni sau opri
- Apăsați pentru a porni sau a pune în pauză curățarea
- Apăsați pentru a porni sau opri conectarea la suport atunci când este în așteptare
- Apăsați pentru a pune curățarea în pauză

Descrierea stării indicatorului luminos

Alb	Pornit/Funcționare normală/Încărcare finalizată/Așteptare
Aprindere cu variație de intensitate (alb)	Încărcare (nivelul bateriei $\geq 30\%$)/Pornire
Aprindere intermitentă (alb)	Revenirea la încărcare/Resetarea sistemului
Oprit	Oprit/În repaus
Galben	Wi-Fi deconectat
Aprindere intermitentă (galben)	Resetarea conexiunii Wi-Fi/Eroare
Aprindere intermitentă (albastru)	Actualizare firmware/Conectare la rețea

Înainte de utilizare

Demontare și instalare

Îndepărtați benzile de protecție de pe ambele laturi ale aspiratorului robot.

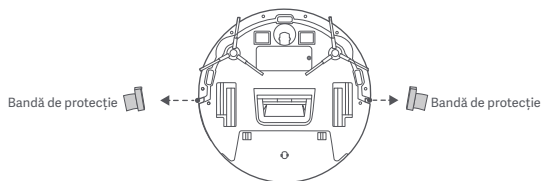

Încărcare

Îndepărtați folia de protecție de pe suportul de încărcare. Așezați suportul de încărcare pe un perete și conectați-l la alimentarea electrică. Apoi, plasați aspiratorul robot pe suportul de încărcare, pentru a se încărca.

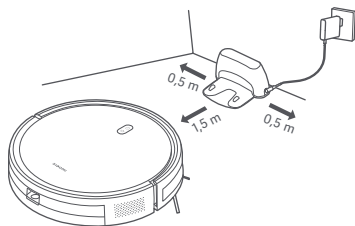

PRECAUȚII:

- Nu amplasați suportul de încărcare într-o zonă expusă luminii directe a soarelui.
- Asigurați-vă că niciun obiect nu este plasat la mai puțin de 0,5 m pe partea stângă și dreaptă și la mai puțin de 1,5 m în fața suportului de încărcare.
- Se recomandă încărcarea completă a aspiratorului robot înainte de a-l utiliza pentru prima dată pentru a menține performanța optimă a bateriei și a maximiza durata de viață a acesteia.
- Aspiratorul robot va porni automat când este pe suportul de încărcare și nu poate fi oprit în timp ce se încarcă.

Se conectează cu Aplicația Mi Home/Xiaomi Home

Acest produs funcționează cu aplicația Mi Home/Xiaomi Home*. Utilizați aplicația Mi Home/Xiaomi Home pentru a controla dispozitivul și pentru a interacționa cu alte dispozitive inteligente pentru casă.

Scanați codul QR pentru a descărca și a instala aplicația. Veți fi direcționat către pagina de configurare a conexiunii dacă aplicația a fost deja instalată. Sau căutați „Mi Home/Xiaomi Home” în magazinul de aplicații pentru a o descărca și a o instala.



D515505B



Deschideți aplicația Mi Home/Xiaomi Home, atingeți „+” din partea dreapta-sus, apoi urmați instrucțiunile pentru a adăuga dispozitivul dvs.

* Aplicația se numește Xiaomi Home în Europa (cu excepția Rusiei). Numele aplicației afișate pe dispozitiv este implicit.

Notă:

- Este posibil ca versiunea aplicației să fi fost actualizată, urmați instrucțiunile în funcție de versiunea curentă a aplicației.

Resetarea conexiunii Wi-Fi

În timp ce aspiratorul robot este pornit, apăsați și țineți apăsat butoanele  și  timp de șapte secunde. Rețeaua Wi-Fi este resetată cu succes atunci când auziți un mesaj vocal.

Resetarea sistemului

Apăsați și mențineți apăsat butonul  timp de 7 secunde până când auziți un semnal sonor. Apoi apăsați și mențineți apăsat același buton timp de 7 secunde până când auziți trei semnale sonore, iar aspiratorul robot repornește. În același timp, sunt șterse setările, cum ar fi conexiunea la rețea și curățarea programată.

Cum se utilizează

Începerea aspirării și spălării cu mopul

1. Scoateți rezervorul de apă. Deschideți dopul și umpleți rezervorul cu apă curată. Apoi, introduceți dopul înapoi.



PRECAUȚII:

- Nu adăugați alte substanțe în afară de apă curată.
- Funcțiile aspiratorului robot au fost testate înainte de a ieși din fabrică, drept urmare, este posibil să mai aibă reziduuri de apă. Acest lucru este normal.

2. Înainte de a utiliza funcția de aspirare și spălare cu mopul, umeziți și stoarceți mai întâi laveta de mop. Apoi introduceți laveta mop în canelura din partea de jos a rezervorului de apă și atașați ferm laveta de mop pe banda velcro de pe rezervorul de apă. Odată instalată laveta de mop, aliniați și introduceți clemele de pe rezervorul de apă în fantele de pe compartimentul pentru praf. Rezervorul de apă este fixat în poziție atunci când auziți un clic.

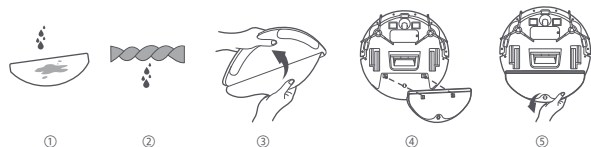

3. Apăsăți butonul  pentru aspirare și spălare cu mopul după finalizarea instalării.

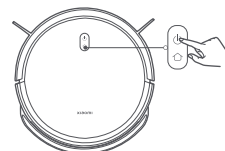

4. După ce ați terminat o sarcină de aspirare și spălare cu mopul, goliți în cel mai scurt timp apa rămasă în rezervorul de apă. Apoi curățați și uscați la aer laveta de mop pentru a preveni apariția unor mirosuri neplăcute și formarea mușgaiului.



Notă: rezervorul de apă și laveta de mop pot fi omise dacă se utilizează doar funcția de aspirare.

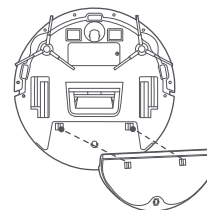

Punerea în pauză

Atunci când aspiratorul robot este în funcțiune, apăsați orice buton pentru a-l pune în pauză. Pentru a relua curățarea, apăsați butonul .

Notă: aspiratorul robot va intra în modul de așteptare după ce a fost pus în pauză sau în modul de așteptare timp de zece minute. Apăsați orice buton pentru a-l reactiva.

Curățarea compartimentului pentru praf

Apăsați butonul de eliberare a compartimentului pentru praf pentru a scoate compartimentul pentru praf și deschideți-l pentru a goli conținutul.

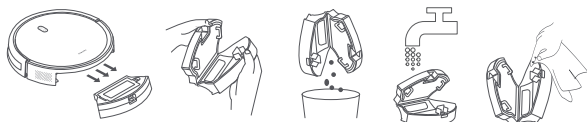

Notă: ștergeți compartimentul pentru praf după spălare. Nu îl expuneți la lumina directă a soarelui pentru o perioadă lungă de timp.



Adăugarea de apă sau curățarea mopului

Apăsați orice buton pentru a pune aspiratorul robot în pauză. Scoateți rezervorul de apă pentru a adăuga apă sau pentru a curăța laveta de mop, apoi puneți rezervorul de apă și compartimentul pentru praf la loc. Apăsați butonul  pentru a începe aspirarea și spălarea cu mopul.

Conectarea la suport și încărcarea

Atunci când aspiratorul robot funcționează, apăsați butonul  pentru a întrerupe activitatea și apăsați din nou butonul  pentru a trimite aspiratorul robot înapoi la suport pentru încărcare.

Atunci când aspiratorul robot este în modul de așteptare și nu este conectat la suportul de încărcare, apăsați butonul  pentru a trimite aspiratorul robot să se întoarcă la suport pentru încărcare. Când o sarcină este finalizată sau când nivelul bateriei este prea scăzut, aspiratorul robot va reveni automat la suport pentru încărcare.

Mod DND

În modul nu deranjați (DND), aspiratorul robotic nu efectuează curățări programate, și indicatorul se oprește după un minut de încărcare. Modul DND poate fi activat sau dezactivat din aplicație.

Notă: pentru mai multe funcții, consultați aplicația.

Notă: atunci când folosiți aspiratorul robot pentru prima dată, este recomandat să urmăriți aspiratorul robot și să îndepărtați orice obstacol de pe sol. Dacă aspiratorul robot se blochează sau zgârie suprafața mobilei în unele zone, puteți seta bariere fizice pentru a împiedica aspiratorul robot să intre în acele zone.

Îngrijire și întreținere

Perie laterală

1. Folosiți o șurubelniță pentru a îndepărta periile laterale.

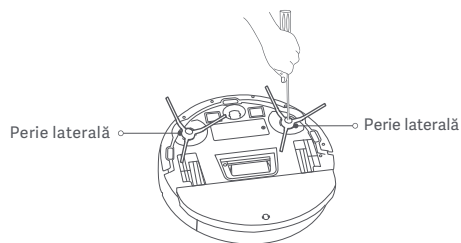

2. Folosiți o perie de curățare pentru a curăța periile laterale.

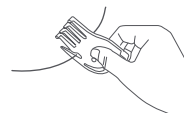

Tăierea părului



Îndepărtarea murdăriei și a resturilor

Note:

- Consultați detaliile de pe eticheta rezervorului de apă și a compartimentului pentru praf pentru curățarea periodică.
- Se recomandă să curățați senzorii și contactele de încărcare la fiecare trei luni folosind o cârpă.
- Consultați tabelul de mai jos pentru întreținere și înlocuire pentru a asigura o curățare eficientă.

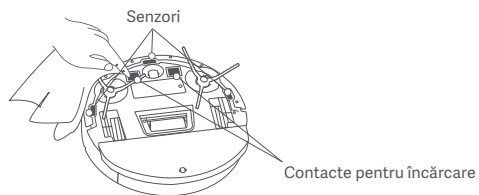

Componente	Frecvență de întreținere	Frecvență de înlocuire
Perie laterală	La două săptămâni	La 3-6 luni
Filtru	Săptămânal	La 3-6 luni
Lavetă de mop	După fiecare utilizare	O dată la 3-6 luni (sau la uzare)

Specificații

Aspirator robot

Nume	Aspirator robot de curățare
Model	C108
Tensiune nominală	14,4 V ⁼⁼⁼
Putere nominală	25 W
Tensiunea de încărcare	20 V ⁼⁼⁼
Dimensiuni articol	φ 300 × 70 mm
Capacitate baterie	2500 mAh (capacitate evaluată) 2600 mAh (capacitate nominală)
Greutate netă	2,6 kg
Conectivitate wireless	Wi-Fi IEEE 802.11 b/g/n 2,4 GHz BLE5.0
Frecvență de operare	2402–2480 MHz
Putere maximă la ieșire	< 20 dBm

În condiții normale de utilizare, acest echipament trebuie așezat cu o distanță de cel puțin 20 cm între antenă și corpul utilizatorului.

Suport de încărcare

Model	CDZC108
Intrare nominal	20 V ⁼⁼⁼ 0,6 A
Nominal de ieșire	20 V ⁼⁼⁼ 0,6 A
Dimensiuni articol	170 × 134 × 82,5 mm

Adaptor de alimentare

Informații publicate	Valoare și precizie	Unitate
Producător	Dongguan AOYUAN Electronics Technology Co., Ltd.	-
Identificator de model	AY24CA-AF2000602-EU	-
Tensiune de intrare	100–240	V~
Frecvență c.a. la intrare	50/60	Hz
Tensiune de ieșire	20,0	V ⁼⁼⁼
Curent de ieșire	0,6	A
Putere de ieșire	12,0	W
Eficiență activă medie	82,96	%
Consum de energie fără sarcină	0,10	W

Informații de conformitate cu reglementările

Declarație de conformitate UE



Prin prezenta, Xiaomi Communications Co., Ltd., declară că echipamentul radio tip C108 este conform cu Directiva 2014/53/UE. Textul complet al declarației de conformitate UE este disponibil la următoarea adresă internet: <http://www.mi.com/global/service/support/declaration.html>

Informații privind reciclarea și eliminarea DEEE



Toate produsele care poartă acest simbol reprezintă deșeuri de echipamente electrice și electronice (DEEE, conform Directivei 2012/19/UE), care nu trebuie amestecate cu deșeuri menajere nesortate. În schimb, trebuie să protejați sănătatea umană și mediul înconjurător prin predarea deșeurilor de echipamente la un punct de colectare desemnat pentru reciclarea deșeurilor de echipamente electrice și electronice, autorizat de către autoritățile guvernamentale sau locale. Casarea și reciclarea corecte contribuie la evitarea potențialelor consecințe negative asupra mediului înconjurător și a sănătății umane. Contactați instalatorul sau autoritățile locale pentru mai multe informații despre localizarea punctelor de colectare, precum și despre clauzele și condițiile acestora.

NOTIFICARE PRIVIND GARANȚIA

ACEASTĂ GARANȚIE VĂ ACORDĂ ANUMITE DREPTURI, DAR ESTE POSIBIL SĂ AVEȚI ȘI ALTE DREPTURI, CONFORM LEGILOR DIN ȚARA, PROVINCIA SAU STATUL DVS. ÎNTR-ADEVĂR, ÎN UNELE ȚĂRI, PROVINCII SAU STATE, LEGEA PRIVIND PROTECȚIA CONSUMATORULUI ESTE POSIBIL SĂ IMPUNĂ O PERIOADĂ MINIMĂ DE GARANȚIE. CU EXCEPȚIA CAZURILOR ÎN CARE LEGISLAȚIA PERMITE, XIAOMI NU EXCLUDE, NU LIMITEAZĂ ȘI NU SUSPENDĂ NICIUN DREPT PE CARE ESTE POSIBIL SĂ-L AVEȚI, PENTRU A ÎNȚELEGE COMPLET DREPTURILE PE CARE LE AVEȚI, VĂ INVITĂM SĂ CONSULTAȚI LEGISLAȚIA DIN ȚARA PROVINCIA SAU STATUL DVS.

1. GARANȚIE LIMITATĂ PENTRU PRODUS

XIAOMI garantează că Produsele nu au defecte materiale și de manoperă în condiții de utilizare normale și când sunt utilizate în conformitate cu manualul Produsului respectiv, în timpul Perioadei de garanție.

Durata și condițiile care privesc respectivele garanții sunt prevăzute în legislația locală aferentă. Pentru mai multe informații despre avantajele legate de garanție pentru consumatori, consultați site-ul web oficial al Xiaomi <https://www.mi.com/global/support/warranty>.

Xiaomi garantează cumpărătorului original că Produsul său Xiaomi nu prezintă defecte materiale sau de manoperă în condițiile unei utilizări normale în perioada menționată mai sus.

Xiaomi nu garantează că funcționarea Produsului va fi fără întreruperi sau erori. Xiaomi nu deține responsabilitatea pentru daunele cauzate de nerespectarea instrucțiunilor aferente utilizării Produsului.

2. REMEDII

Dacă se descoperă un defect hardware și o solicitare validă este primită de Xiaomi pe parcursul Perioadei de garanție, Xiaomi fie (1) va repara gratuit produsul, fie (2) va înlocui produsul, fie (3) va restitui suma achitată pentru Produs, mai puțin eventualele costuri de transport.

3. CUM SĂ OBTINEȚI SERVICE ÎN PERIOADA DE GARANȚIE

Pentru a obține servicii de garanție, trebuie să livrați Produsul în ambalajul original sau într-un ambalaj echivalent, oferind un nivel de protecție egal Produsului, la adresa specificată de Xiaomi. Cu excepția situațiilor interzise de legislația aplicabilă, Xiaomi vă poate solicita să prezentați probe sau dovada de cumpărare și/sau să respectați cerințele de înregistrare înainte de a primi serviciul de garanție.

4. EXCLUDERI ȘI LIMITĂRI

Cu excepția cazurilor în care Xiaomi stipulează altminteri, această Garanție limitată se aplică numai Produsului fabricat de către sau pentru Xiaomi și care poate fi identificat prin mărcile comerciale, denumirea comercială sau prin sigla „Xiaomi” sau „Mi”. Garanția limitată nu se aplică în cazurile de (a) deteriorări rezultate din dezastre naturale sau forță divină, de exemplu: fulgere, tornade, inundații, incendii, cutremure sau alte cauze externe; (b) neglijență; (c) utilizare comercială; (d) alterări sau modificări la orice componentă a Produsului; (e) defecțiuni provocate de utilizarea împreună cu produse ce nu aparțin Xiaomi; (f) defecțiuni cauzate de accident, abuz sau utilizare incorectă; (g) defecțiuni cauzate de operarea Produsului în afara scenariilor de utilizare permise sau intenționate, descrise de către Xiaomi, sau la tensiuni sau cu surse de alimentare incorecte sau (h) defecțiuni cauzate de operațiuni de service (inclusiv upgrade-uri și extensii) realizate de alte persoane decât reprezentanți ai Xiaomi.

Copierea de rezervă a tuturor datelor, produselor software sau a altor materiale pe care este posibil să le fi stocat sau păstrat pe produs este responsabilitatea dvs. Este foarte posibil ca datele, software-ul sau alte materiale din echipament să se piardă sau să fie reformatate în cursul procedurilor de service, iar Xiaomi nu este responsabilă pentru deteriorarea sau pierderea lor.

Niciun distribuitor, agent sau angajat Xiaomi nu este autorizat să efectueze nicio modificare, extensie sau adăugire la această Garanție limitată. Dacă orice condiție din acest document este considerată ilegală sau neaplicabilă, legalitatea sau aplicabilitatea celorlalte condiții nu va fi afectată sau modificată.

Cu excepția cazurilor în care legislația interzice sau Xiaomi a promis altminteri, serviciile post-vânzări vor fi limitate la țara sau regiunea în care s-a efectuat achiziția inițială.

Produsele care nu au fost importate și/sau nu au fost produse de Xiaomi cu respectarea legislației și/sau care nu au fost achiziționate legal de la Xiaomi sau de la un distribuitor oficial al Xiaomi nu sunt acoperite de aceste garanții. Conform legislației în vigoare, este posibil să beneficiați de garanții de la distribuitorul neoficial care v-a vândut produsul. Prin urmare, Xiaomi vă invită să contactați distribuitorul de la care ați achiziționat produsul.

Prezențele garanții nu se aplică în Hong Kong și în Taiwan.

5. GARANȚII IMPLICITE

Cu excepția situațiilor în care acest lucru este interzis de legislația în vigoare, toate garanțiile implicite (inclusiv garanțiile legate de mercantabilitate și adecvarea pentru un anumit scop) vor avea o durată limitată, cel mult egală cu durata maximă a acestei garanții limitate. Unele jurisdicții nu permit limitări pentru durata unei garanții implicite, astfel că limitarea de mai sus nu se va aplica în aceste cazuri.

6. LIMITAREA DAUNELOR

Cu excepția situațiilor în care acest lucru este interzis de legislația în vigoare, Xiaomi nu este răspunzătoare pentru niciun fel de daună cauzată de accidente, indirectă, specială sau prin consecuție, inclusiv, fără a se limita la, daune rezultate din încălcarea garanției exprese sau implicite, chiar și când Xiaomi a fost informată de posibilitatea apariției unor astfel de daune. Unele jurisdicții nu permit excluderea sau limitarea daunelor speciale, indirecte sau prin consecuție, astfel că este posibil ca limitarea sau excluderea de mai sus să nu se aplice în cazul dvs.

7. CONTACTE XIAOMI

Pentru clienți, vizitați site-ul web: <https://www.mi.com/global/support/warranty>
Persoana de contact pentru activități de service post-vânzări poate fi orice persoană din rețeaua de service autorizat a Xiaomi, distribuitori autorizați ai Xiaomi sau distribuitorul final care v-a vândut produsele. Dacă aveți nelămuriri, contactați persoana relevantă, așa cum este ea identificată de către Xiaomi.

Säkerhetsinstruktioner

Läs igenom användarmanualen noggrant innan användning och bevara den för framtida användning.

Denna produkt är endast avsedd för golvrengöring i hemmiljö. Använd den inte utomhus, på ytor som inte är golv eller i kommersiella eller industriella miljöer.

Användningsrestriktioner

- Den här apparaten kan användas av barn som är åtta år eller äldre och personer med fysiska, sensoriska eller mentala funktionsnedsättningar eller bristande erfarenhet och kunskap, om de är under tillsyn eller har fått instruktioner om hur apparaten ska användas på ett säkert sätt och är införstådda med riskerna. Barn får inte leka med apparaten. Rengöring och användarunderhåll får inte utföras av barn utan tillsyn.
- Apparaten innehåller batterier som endast får bytas av experter.
- Förvara rengöringsborsten utom räckhåll för barn.
- Ha inte hår, löst sittande kläder, fingrar och delar av kroppen i närheten av öppningar och rörliga delar.
- Använd inte robotdammsugaren för att rengöra brännande ämnen.
- Se till att robotdammsugaren är avstängd och att nätadaptern är urkopplad innan du rengör eller utför underhåll.

- Denna robotdammsugare är enbart avsedd att rengöra golv i en hemmiljö. Använd inte utomhus på en öppen balkong eller på någon annan typ av yta som en soffa eller i en kommersiell eller industrimiljö.
- Använd inte robotdammsugaren på en plats ovanför marknivå, som ett loft, öppen balkong eller ovanpå möbler, såvida det inte finns ett skyddsräcke.
- Använd inte robotdammsugaren i en omgivningstemperatur över 35 °C eller under 0 °C eller på ett golv med vätskor eller klibbiga ämnen.
- Ta upp kablar från golvet innan du använder robotdammsugaren för att förhindra att den drar runt dem under rengöringen. Fara kan uppstå om apparaten kör över nätsladden.
- Ta upp ömtåliga eller lösa föremål från golvet, exempelvis vaser eller plastpåsar, för att inte robotdammsugaren ska hindras eller köra på dem och orsaka skada.
- Placera inte barn, husdjur eller föremål ovanpå robotdammsugaren när den är stillastående eller i rörelse.
- Använd inte moppningsfunktionen på mattan. Mattan kan rengöras i dammsugningsläget.
- Låt inte robotdammsugaren dammsuga upp hårda eller vassa föremål som byggmaterial, glas eller spikar.

- Spruta inte in vätska i robotdammsugaren.
- Se till att dammbehållaren är helt torr innan den sätts tillbaka.
- Placera inte robotdammsugaren upp och ner.
- Använd produkten enbart i enlighet med anvisningarna i bruksanvisningen. Användare är ansvariga för förlust eller skada som uppstår på grund av felaktig användning av denna produkt.
- För en detaljerad e-manual, gå till www.mi.com/global/service/userguide

Batterier och laddning

- **WARNING:** Använd endast den försörjningsenhet som medföljer denna apparat.
- **WARNING:** Vid laddning av batteriet får endast den medföljande strömförsörjningsenheten användas.
- Apparaten ska endast användas med den medföljande strömförsörjningsenheten.
- Utsätt inte apparaten eller batteriet för höga temperaturer.
- Var uppmärksam på risken för att polerna på den batteridrivna apparaten eller batteriet kortsluts av metallföremål.
- Använd endast med strömförsörjningsenhet <AY24CA-AF2000602-EU>.
- Försök inte ta isär, reparera eller modifiera batteriet eller laddningsstationen på egen hand.

- Placera inte laddningsstationen nära en värmekälla.
- Använd inte en våt trasa eller våta händer för att torka eller rengöra stationens laddningskontakter.
- Om robotdammsugaren inte kommer att användas under en längre tid ska du ladda den helt, därefter stänga av den och förvara den på en sval, torr plats. Ladda robotdammsugaren minst en gång var tredje månad för att undvika att batteriet laddas ur för mycket.
- Litiumjonbatteripaketet innehåller ämnen som är skadliga för miljön. Innan du kasserar robotdammsugaren ska du först ta bort batteripaketet och sedan kassera det eller återvinna det i enlighet med lokala lagar och regler i det land eller den region det används i.
- Batteriet måste tas ur apparaten innan det kastas.
- Apparaten måste kopplas ifrån strömkällan när batteriet ska tas ur.
- Batteriet ska kasseras på ett säkert sätt.
- Skada inte batteriet när du tar ur det för att undvika kortslutning eller vätskeläckage. Om batteriet läcker måste du vara noga med att vätskan inte hamnar på huden eller kläderna, och torka bort den direkt med en torr trasa. Skicka sedan batteriet till en lämplig återvinningsanläggning eller angiven kundservice för att kassera det på rätt sätt.

- När du tar bort batterierna från produkten är det lämpligt att köra slut på batterierna och se till att din produkt är frånkopplad från en strömkälla.
 - 1). Ta bort skruven på undersidan och ta sedan bort locket.
 - 2). Koppla ur batterikontakten och ta sedan ut batterierna. Skada inte batterifacket för att undvika risk för personskador.
 - 3). Lämna in batterierna till en professionell återvinningsorganisation.

Produktöversikt

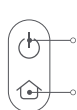
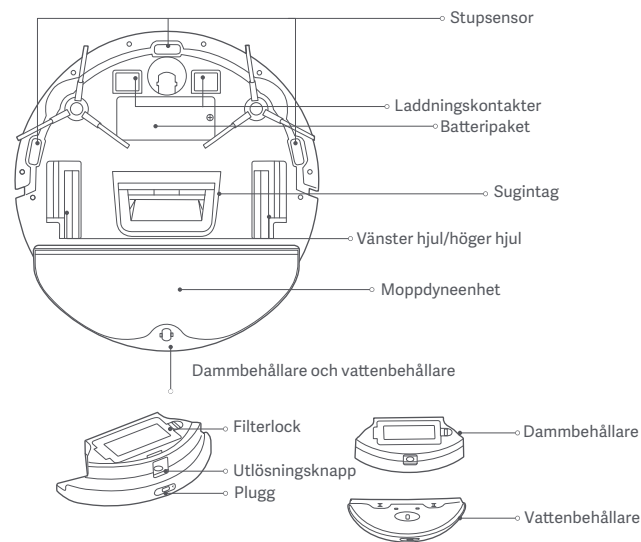
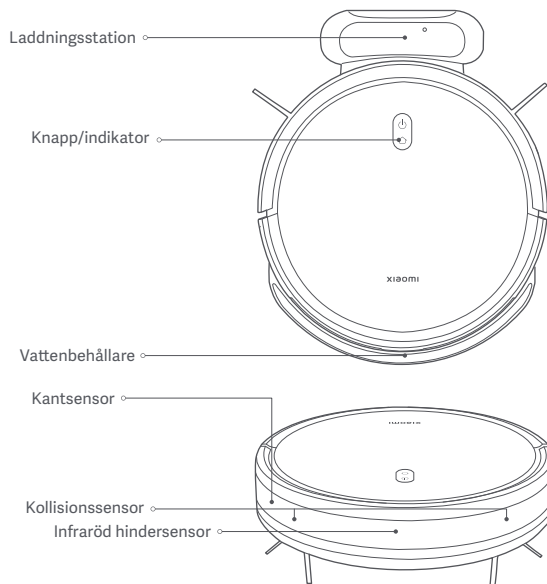

- Tryck och håll intryckt i tre sekunder för att slå på eller av
- Tryck för att starta eller pausa rengöring
- Tryck för att starta eller stoppa dockning i standbyläge
- Tryck för att pausa rengöring

Beskrivningar av indikatorstatus

Vit	Påslagen/fungerar normalt/laddning klar/standbyläge
Pulserande vit	Laddar (batterinivå $\geq 30\%$)/slås på
Blinkande vit	Återgår till laddning/återställer systemet
Av	Avstängd/i viloläge
Gul	Wifi frånkopplad
Blinkande gul	Återställer wifi/fel
Blinkande blå	Uppdaterar firmware/ansluter till nätverket

Innan användning

Borttagning och installation

Ta bort skyddsremarna från båda sidor av robotdammsugaren.

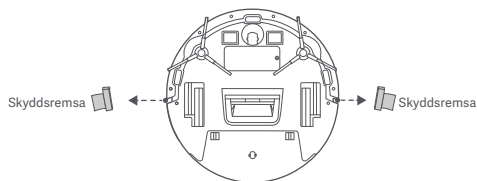

Laddning

Ta bort skyddsfilmen på laddningsstationen. Placera laddningsstationen mot en vägg och anslut den till ett eluttag. Placera sedan robotdammsugaren på laddningsstationen för att ladda.

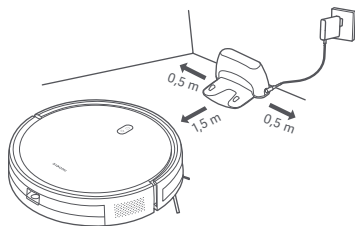

FÖRSIKTIGHET:

- Placera inte laddningsstationen på en plats med direkt solljus.
- Se till att inga föremål placeras inom 0,5 m på vänster och höger sida och inom 1,5 m framför laddningsstationen.
- Det rekommenderas att du laddar robotdammsugaren helt innan du använder den för första gången för att bibehålla dess optimala batteriprestanda och maximera batteritiden.
- Robotdammsugaren startar automatiskt när den är på laddningsstationen, och kan inte stängas av medan den laddar.

Ansluta med Mi Home-/Xiaomi Home-appen

Denna produkt fungerar med Mi Home-/Xiaomi Home-appen*. Använd Mi Home-/Xiaomi Home-appen för att styra din enhet och interagera med andra smarta hemenheter.

Skanna QR-koden för att ladda ned och installera appen. Du kommer att skickas till anslutnings inställningssida om appen redan finns installerad. Eller sök efter "Mi Home/Xiaomi Home" i app store för att ladda ned och installera den den.



D515505B



Öppna Mi Home-/Xiaomi Home-appen, tryck på "+" uppe till höger och följ sedan anvisningarna för att lägga till din enhet.

* Denna app kallas Xiaomi Home-appen i Europa (förutom Ryssland). Namnet på appen som visas i din enhet bör användas som standard.

Anteckning:

• Versionen av appen kan ha uppdaterats. Följ instruktionerna baserat på den aktuella appversionen.

Återställa wifi

Medan robotdammsugaren är håller du knapparna  och  intryckta i sju sekunder. Wifi har återställts när du hör ett röstmeddelande.

Återställa systemet

Tryck och håll knappen  intryckt i sju sekunder tills du hör ett pip. Tryck sedan på samma knapp och håll den intryckt i sju sekunder tills du hör tre pip, och robotdammsugaren startar om. Samtidigt rensas inställningar som nätverksanslutning och schemalagd rengöring.

Hur du använder

Starta dammsugning och mopning

1. Ta ut vattenbehållaren. Öppna pluggen och fyll behållaren med rent vatten. Sätt sedan tillbaka pluggen.



FÖRSIKTIGHET:

- Tillsätt inga andra ämnen än rent vatten.
- Funktionerna på robotdammsugaren testas på fabriken, varför det ibland kan finnas fukt kvar i robotdammsugaren. Detta är normalt.

2. Innan du använder dammsugnings- och mopningsfunktionen ska du först blöta och vrida ur moppdynan. För sedan in moppdynan i spåret på vattenbehållarens undersida och fäst moppdynan ordentligt på karborrbandet på vattenbehållaren. När moppdynan är installerad riktar du in och för in klämmorna på vattenbehållaren i spåren på dammbehållaren. Vattenbehållaren sitter ordentligt på plats när du hör ett klick.

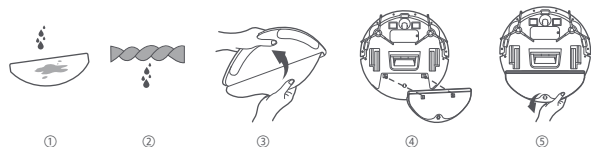

3. Tryck på knappen  för att dammsuga och moppa när installationen är klar.

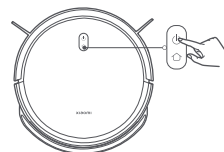

4. När en dammsugnings- och moppningsuppgift är klar ska du snarast tömma eventuellt kvarvarande vatten ur vattenbehållaren. Rengör och lufttorka sedan moppdynan för att förhindra lukt och mögel.



Anteckning: Vattenbehållaren och moppdynan kan utelämnas om endast dammsugningsfunktionen används.

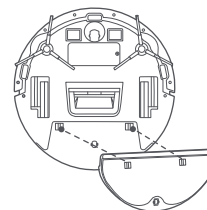

Pausa

När robotdammsugaren är igång trycker du på valfri knapp för att pausa.

Tryck på knappen  för att återuppta rengöringen.

Anteckning: Robotdammsugaren försätts i viloläge efter att ha varit pausad eller i standbyläge i tio minuter. Tryck på valfri knapp för att väcka den.

Rengöra dammbehållaren

Tryck på dammbehållarens utlösningssknapp för att ta bort dammbehållaren och öppna den för att tömma innehållet.

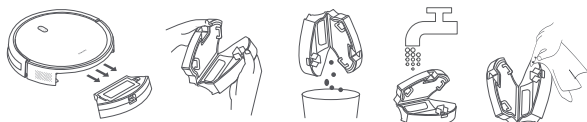

Anteckning: Torka dammbehållaren helt efter rengöring. Utsätt den inte för direkt solljus under längre tid.



Tillsätta vatten eller rengöra moppen

Tryck på valfri knapp för att pausa robotdammsugaren. Ta ut vattenbehållaren för att tillsätta vatten eller rengöra moppdynan, och sätt sedan tillbaka vattenbehållaren och dammbehållaren. Tryck på knappen  för att återuppta dammsugning och mopning.

Dockning och laddning

När robotdammsugaren arbetar trycker du på knappen  för att pausa uppgiften och trycker på knappen  igen för att skicka tillbaka robotdammsugaren till stationen för att laddas.

När robotdammsugaren är i standbyläge och inte är ansluten till laddningsstationen, trycker du på knappen  för att skicka tillbaka robotdammsugaren till stationen för att laddas. När en uppgift är klar eller batterinivån är för låg kommer robotdammsugaren automatiskt att återvända till stationen för att laddas.

DND-läge

I läget Stör ej (DND) utför robotdammsugaren inte schemalagda rengöringar, och indikatorn släcks efter en minuts laddning. DND-läget kan aktiveras eller inaktiveras i appen.

Anteckning: Fler funktioner hittar du i appen.

Anteckning: När du använder robotdammsugaren för första gången rekommenderas att du följer efter den och tar bort eventuella hinder på golvet. Om robotdammsugaren kan fastna eller repa ytan på möbler i vissa områden, kan du upprätta fysiska barriärer för att förhindra att robotdammsugaren kommer in i dessa områden.

Skötsel och underhåll

Sidoborste

1. Använd en skruvmejsel för att ta bort sidoborstarna.

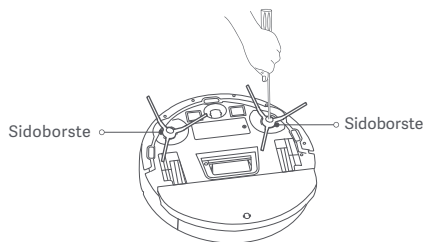

2. Använd en rengöringsborste för att rengöra sidoborstarna.



Klipp håret



Ta bort smuts och skräp

Anteckningar:

- Mer information om regelbunden rengöring finns på etiketterna på vattenbehållaren och dammbehållaren.
- Du rekommenderas att rengöra sensorerna och laddningskontakterna med en trasa en gång var tredje månad.
- Tabellen nedan innehåller information om underhåll och utbyte för att säkerställa effektiv rengöring.

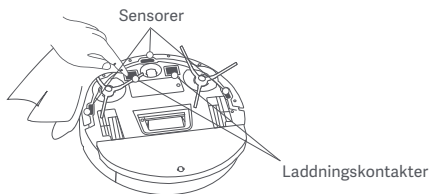

Komponenter	Underhållsfrekvens	Utbytesfrekvens
Sidoborste	Varannan vecka	Var 3–6 månad
Filter	Varje vecka	Var 3–6 månad
Moppdyna	Efter varje användning	Var 3–6 månad (eller vid slitage)

Specifikationer

Robotdammsugare

Namn	Robotdammsugare
Modell	C108
Märkspänning	14,4 V ⁼⁼⁼
Märkeffekt	25 W
Laddningsspänning	20 V ⁼⁼⁼
Artikelns dimensioner	φ 300 × 70 mm
Batterikapacitet	2500 mAh (faktisk kapacitet) 2600 mAh (nominell kapacitet)
Nettovikt	2,6 kg
Trådlös anslutning	Wi-Fi IEEE 802.11 b/g/n 2,4 GHz BLE5.0
Driftfrekvens	2402–2480 MHz
Max uteffekt	< 20 dBm

Under normala användningsförhållanden ska denna utrustnings antenn hållas på ett avstånd av minst 20 cm från användarens kropp.

Laddningsstation

Modell	CDZC108
Märkinström	20 V ⁼⁼⁼ 0,6 A
Märkuteffekt	20 V ⁼⁼⁼ 0,6 A
Artikelns dimensioner	170 × 134 × 82,5 mm

Nätadapter

Publicerad information	Värde och precision	Enhet
Tillverkare	Dongguan AOYUAN Electronics Technology Co., Ltd.	-
Modellidentifikator	AY24CA-AF2000602-EU	-
Inspänning	100–240	V~
Växelströmsfrekvens för inspänning	50/60	Hz
Utspänning	20,0	V ⁼⁼⁼
Utgångsström	0,6	A
Uteffekt	12,0	W
Genomsnittlig verkningsgrad i aktivt läge	82,96	%
Elförbrukning vid noll-last	0,10	W

Information om regelefterlevnad

EU-försäkran om överensstämmelse



Härmed intygar Xiaomi Communications Co., Ltd. att radioutrustningstypen C108 överensstämmer med direktivet 2014/53/EU. Den fullständiga texten till EU-försäkran om överensstämmelse finns på följande internetadress: <http://www.mi.com/global/service/support/declaration.html>

Information om avyttring och återvinning av elektroniskt avfall



Alla produkter märkta med den här symbolen är el- och elektronikprodukter (WEEE i enlighet med direktivet 2012/19/EU) och får inte avyttras tillsammans med osorterat hushållsavfall. Du bör istället skydda människors hälsa och miljön genom att lämna in ditt el- och elektronikavfall till de samlingsstationer för återvinning av el- och elektronikutrustning som tillhandahålls av statliga eller lokala myndigheter. Korrekt avyttring och återvinning bidrar till att minska negativa konsekvenser för miljön och människors hälsa. Kontakta installatören eller de lokala myndigheterna för mer information om dessa samlingsplatser och vilka villkor som gäller.

GARANTIMEDDELANDE

DEN HÄR GARANTIN GER DIG SPECIFIKA RÄTTIGHETER, OCH DU KAN HA ANDRA RÄTTIGHETER I ENLIGHET MED LAGARNA I DITT LAND, PROVINS ELLER STAT. I VISSA LÄNDER, PROVINSER ELLER STATER KAN KONSUMENTLAGAR KRÄVA EN MINSTA GARANTIPERIOD. FÖRUTOM VAD LAGEN TILLÅTER EXKLUDERAR, BEGRÄNSAR ELLER ANNULLERAR INTE XIAOMO ANDRA RÄTTIGHETER DU KAN HA. FÖR ATT DU SKA FÅ EN FULLSTÄNDIG FÖRSTÅELSE AV DINA RÄTTIGHETER BER VI DIG ATT KONSULTERA LAGSTIFTNINGEN I DITT LAND, PROVINS ELLER STAT.

1. BEGRÄNSAD PRODUKTGARANTI

XIAOMI garanterar att Produkten är felfri i material och tillverkning under normal användning i enlighet med respektive produkts användarmanual, under garantiperioden.

De lagstadgade garantiernas varaktighet och villkor regleras av respektive lokala lagar. Mer information om förmånerna i konsumentgarantin finns på Xiaomis officiella webbplats <https://www.mi.com/global/support/warranty>.

Xiaomi garanterar den ursprungliga köparen att den inköpta Xiaomi-produkten är felfri i material och tillverkning under normal användning och under den ovan angivna perioden.

Xiaomi garanterar inte att Produktens funktion kommer att vara oavbruten eller felfri.

Xiaomi kan inte hållas ansvarig för skador som uppstår på grund av att instruktioner som gäller för användningen av den här Produkten inte följs.

2. ÅTGÄRDER

Om en maskinvarufekt uppstår och ett giltigt anspråk mottas av Xiaomi inom garantiperioden kommer Xiaomi antingen att (1) reparera Produkten kostnadsfritt, (2) ersätta Produkten eller (3) återbetala Produkten, exklusive potentiella fraktkostnader.

3. SÅ TILLÄMPAR DU GARANTIN

Om du vill tillämpa garantin måste du leverera Produkten i sin originalförpackning eller liknande förpackning som skyddar Produkten på ett likvärdigt sätt, till den adress som Xiaomi angett. I den utsträckning lagen så tillåter kan Xiaomi kräva av dig att du visar upp bevis på inköp och/eller efterlever registreringskraven innan du tillämpar garantitjänsten.

4. UTELÄMNINGAR OCH BEGRÄNSNINGAR

Om inte Xiaomi stipulerat annorlunda tillämpas den här begränsade garantin endast på den produkt som tillverkats av eller för Xiaomi och som identifieras av varumärkena, varumärkesnamnet eller "Xiaomi" eller "Mi"-logotypen. Den begränsade garantin täcker inte (a) skador som uppstår till följd av naturkatastrofer eller handlingar av Gud, till exempel blixtnedslag, orkaner, översvämningar, bränder, jordbävningar eller andra externa orsaker; (b) försumlighet; (c) kommersiell användning; (d) Ändringar eller modifieringar av någon del av Produkten; (e) skador på Produkten som orsakats av användning med produkter som inte är Xiaomis; (f) skador som orsakats genom olycka, missbruk eller felaktigt användning; (g) skador som orsakats av användning av Produkten utanför de tillåtna och avsedda användningar som beskrivs av Xiaomi eller med felaktig spänning eller nätdapter; eller (h) skador som orsakats till följd av att service (inklusive uppgraderingar och tillägg) utförts av någon som inte är Xiaomi-representant. Du ansvarar för att säkerhetskopiera data, programvaror och andra material du har arkiverat eller kvarhåller på Produkten. Data, programvara och andra material i utrustningen kan förloras eller omformateras under en service. Xiaomi ansvarar inte för sådana skador eller förluster. Inga Xiaomi-återförsäljare, -agenter eller -anställda har behörighet att modifiera, förlänga eller lägga till något i den här begränsade garantin. I de fall något av villkoren i garantin befinns vara olagligt eller ej realiserbart ska detta inte påverka eller försvaga övriga villkor som ska behålla sin laglighet och realiserbarhet. Utöver vad lagen förbjuder eller vad Xiaomi i övrigt utlovat, ska efterförsäljningstjänster begränsas till det land eller den region där det ursprungliga köpet gjordes. Produkter som inte i laga ordning importerats och/eller inte i laga ordning tillverkats av Xiaomi, och/eller inte i laga ordning införskaffats från Xiaomi eller en officiell Xiaomi-försäljare täcks inte av de föreliggande garantierna. I enlighet med gällande lag kan du åberopa garantier från icke-officiella återförsäljare som sålt Produkten. Av den anledningen ber Xiaomi dig att kontakta återförsäljaren du köpte Produkten från. De föreliggande garantierna gäller inte i Hongkong eller Taiwan.

5. UNDERFÖRSTÅDDA GARANTIER

Förutom i den utsträckning gällande lag så förbjuder har alla underförstådda garantier (däribland allmän lämplighet och lämplighet för särskilda ändamål) en begränsad varaktighet som sträcker sig upp till maxvaraktigheten för den här begränsade garantin. Vissa jurisdiktioner tillåter inte begränsningar av varaktigheten för en underförstådd garanti, i dessa fall gäller inte ovanstående begränsning.

6. SKADEBEGRÄNSNING

Förutom i den utsträckning gällande lag så förbjuder ska inte Xiaomi hållas ansvarig för skador som orsakas på grund av olyckor, indirekta, speciella eller följdskadorna, däribland men inte uteslutande förlust av vinst, intäkter eller data, skador till följd av överträdelser av uttryckliga eller underförstådda garantier eller villkor, eller under någon annan juridisk teori, även om Xiaomi informeras om möjligheterna att sådana skador kan uppstå. Vissa jurisdiktioner tillåter inte uteslutning eller begränsning av speciella, indirekta eller följdskadorna, i dessa fall gäller inte ovanstående begränsning eller uteslutande dig.

7. XIAOMI-KONTAKTER

Kunder är välkomna att besöka vår webbplats: <https://www.mi.com/global/support/warranty>
Kontaktperson för efterförsäljning kan vara vem som helst i Xiaomis auktoriserade tjänstnätverk, Xiaomis auktoriserade distributörer eller den slutliga leverantören som sålde produkten till dig. Om du är osäker vänligen kontakta den relevanta person som Xiaomi kan ha identifierat.

Instruksi Keselamatan

Bacalah petunjuk ini sebelum menggunakan produk dan simpanlah untuk rujukan di lain waktu.

Produk ini hanya untuk membersihkan lantai di lingkungan rumah. Jangan gunakan di luar ruangan, pada permukaan yang bukan lantai, atau di lingkungan komersial maupun industri.

Pembatasan Penggunaan

- Alat ini dapat digunakan oleh anak-anak berusia 8 tahun ke atas, orang dengan keterbatasan fisik, sensoris, atau mental, atau orang yang kurang memahami dan tidak berpengalaman menggunakan alat ini asalkan mereka diawasi atau sudah diberi petunjuk mengenai penggunaan alat secara aman dan telah memahami bahaya yang mungkin terjadi. Anak-anak tidak boleh memainkan alat ini. Pembersihan dan pemeliharaan alat oleh pengguna tidak boleh dilakukan anak-anak kecuali dengan pengawasan.
- Alat ini berisi baterai yang hanya dapat diganti oleh orang yang memiliki kualifikasi untuk melakukannya.
- Jauhkan sikat pembersih dari jangkauan anak-anak.
- Jauhkan rambut, pakaian longgar, jari, dan semua anggota tubuh dari lubang dan komponen yang bergerak.
- Jangan menggunakan robot vakum untuk membersihkan zat yang mudah terbakar.
- Pastikan untuk mematikan robot vakum dan mencabut catu daya sebelum melakukan pemeliharaan atau pembersihan.

- Robot vakum ini ditujukan hanya untuk membersihkan lantai di lingkungan rumah. Jangan menggunakannya di luar ruangan, misalnya di balkon terbuka; pada permukaan yang bukan lantai, seperti sofa; atau di lingkungan komersial maupun industri.
- Jangan menggunakan robot vakum di area yang menggantung di atas permukaan tanah, seperti loteng, balkon terbuka, atau di atas furnitur, terkecuali jika terdapat penghalang pengaman.
- Jangan menggunakan robot vakum di lingkungan dengan suhu sekitar di atas 35 °C atau di bawah 0 °C atau pada lantai dengan tumpahan cairan atau zat lengket.
- Angkat semua kabel dari lantai sebelum menggunakan robot vakum agar tidak terseret saat melakukan pembersihan. Bahaya dapat terjadi jika peralatan melintas di atas kabel daya.
- Angkat barang mudah pecah atau barang yang longgar, seperti vas dan kantong plastik, agar robot vakum tidak terhalang atau menabrak benda tersebut dan merusaknya.
- Jangan meletakkan anak-anak, hewan peliharaan, atau benda apa pun di atas robot vakum, baik saat robot vakum sedang diam maupun bergerak.
- Jangan menggunakan fungsi pengepelan pada karpet. Karpet dapat dibersihkan dengan mode vakum.
- Jangan membiarkan robot vakum memungut benda tajam atau keras, seperti bahan bangunan, kaca, atau paku.

- Jangan menyemprotkan cairan apa pun ke robot vakum.
- Pastikan kompartemen debu sudah sepenuhnya kering sebelum dipasang kembali.
- Jangan meletakkan robot vakum secara terbalik atas-bawah.
- Hanya gunakan produk ini sesuai petunjuk dalam panduan pengguna. Pengguna bertanggung jawab atas segala kerugian atau kerusakan yang terjadi akibat penggunaan produk yang tidak benar.
- Untuk mendapatkan panduan elektronik selengkapnya, silakan kunjungi www.mi.com/global/service/userguide

Baterai dan Pengisian Daya

- PERINGATAN: Hanya gunakan unit catu daya yang disediakan dengan alat ini.
- PERINGATAN: Untuk mengisi ulang daya baterai, gunakan hanya unit catu daya yang dapat dilepas yang disertakan dengan alat ini.
- Alat ini hanya untuk digunakan dengan unit catu daya yang disediakan bersama alat.
- Jangan membiarkan alat atau baterai terpapar suhu berlebih.
- Waspadai risiko terminal alat yang dioperasikan baterai atau terminal baterai mengalami korsleting oleh objek logam.
- Gunakan hanya dengan unit catu daya <AY24CA-AF2000602-EU>.
- Jangan berupaya untuk membongkar, memperbaiki, atau memodifikasi baterai atau dok pengisian daya sendiri.

- Jangan meletakkan dok pengisian daya di dekat sumber panas.
- Jangan menggunakan kain basah atau tangan yang basah untuk menyeka atau membersihkan kontak pengisian daya dok.
- Jika robot vakum tidak akan digunakan untuk waktu yang lama, isi dayanya hingga penuh, lalu matikan dan simpan di tempat yang sejuk dan kering. Isi ulang daya robot vakum setidaknya setiap 3 bulan sekali untuk menghindari pengurasan daya baterai yang berlebihan.
- Baterai ion litium mengandung zat yang berbahaya bagi lingkungan. Sebelum membuang robot vakum, pertama-tama, harap lepaskan baterai, lalu buang atau daur ulang baterai sesuai dengan hukum dan peraturan setempat di negara atau wilayah tempat baterai tersebut digunakan.
- Baterai harus dilepas dari alat sebelum dibuang.
- Alat harus dilepaskan dari sumber listrik saat melepas baterai.
- Baterai harus dibuang dengan aman.
- Jangan merusak baterai saat melepasnya untuk menghindari terjadinya korsleting atau kebocoran cairan. Jika baterai bocor, jauhkan cairan dari kulit atau pakaian Anda, dan segera menyekanya dengan kain kering. Setelah itu, kirim baterai ke fasilitas daur ulang yang sesuai atau tim layanan purnajual yang ditetapkan untuk membuangnya dengan baik.

- Saat melepaskan baterai dari produk, sebaiknya habiskan daya baterai dan pastikan produk Anda tidak tersambung ke daya.
 - 1). Lepaskan sekrup di bagian bawah, lalu lepaskan penutupnya.
 - 2). Cabut konektor baterai, lalu lepaskan baterai. Jangan merusak casing baterai untuk menghindari risiko cedera.
 - 3). Kembalikan baterai ke organisasi daur ulang profesional.

Gambaran Produk

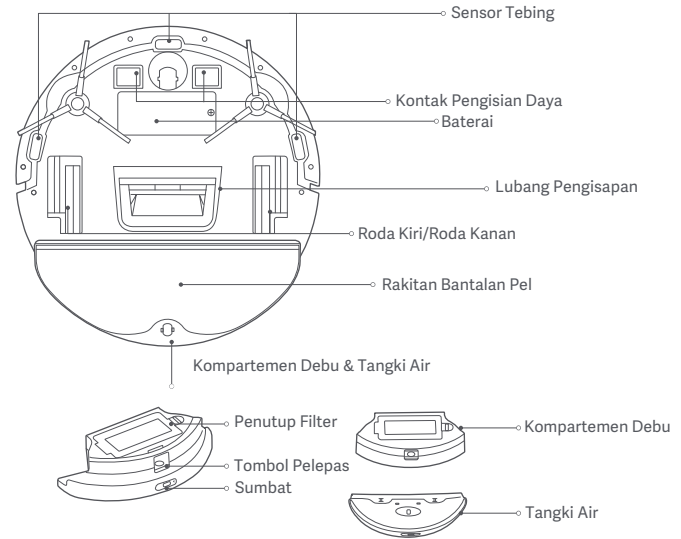
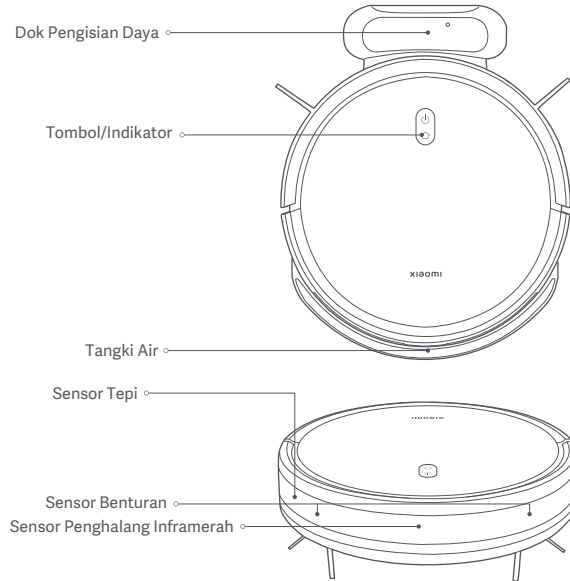

- Tekan dan tahan selama 3 detik untuk menyalakan atau mematikan
- Tekan untuk memulai atau menjeda pembersihan
- Tekan untuk memulai atau menghentikan kembali ke dok pada mode siaga
- Tekan untuk menjeda pembersihan

Deskripsi Status Indikator

Putih	Menyala/Bekerja normal/Pengisian daya selesai/Siaga
Berkedip putih lambat	Mengisi daya (tingkat baterai $\geq 30\%$)/Menyalakan
Berkedip putih	Kembali untuk mengisi daya/Mereset sistem
Mati	Dimatikan/Dalam mode tidur
Kuning	Wi-Fi terputus
Berkedip kuning	Mereset Wi-Fi/Kesalahan
Berkedip biru	Memperbarui firmware/Menghubungkan ke jaringan

Sebelum Menggunakan

Pelepasan dan Pemasangan

Harap lepaskan setrip pelindung dari kedua sisi robot vakum.

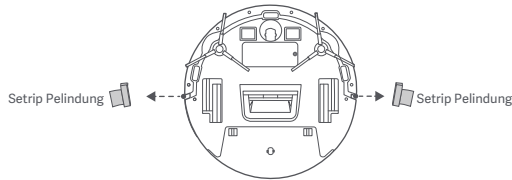

Mengisi daya

Lepaskan film pelindung dari dok pengisian daya. Sandarkan dok pengisian daya pada dinding dan sambungkan ke daya. Lalu letakkan robot vakum di atas dok pengisi daya untuk mengisi daya.

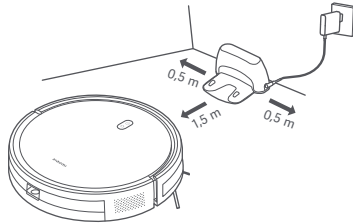

PERHATIAN:

- Jangan meletakkan dok pengisian daya di tempat yang terpapar sinar matahari secara langsung.
- Harap pastikan bahwa tidak ada benda yang diletakkan dalam jarak 1,5 m di depan dok pengisian daya, serta dalam 0,5 m di sisi kiri dan kanannya.
- Disarankan agar mengisi daya robot vakum sepenuhnya sebelum menggunakannya untuk pertama kalinya guna mempertahankan kinerja baterai optimal dan memaksimalkan masa pakai baterai.
- Robot vakum akan menyala secara otomatis saat berada di dok pengisian daya dan tidak dapat dimatikan saat sedang mengisi daya.

Menghubungkan dengan Aplikasi Mi Home/Xiaomi Home

Produk ini bekerja dengan aplikasi Mi Home/Xiaomi Home*. Gunakan aplikasi Mi Home/Xiaomi Home untuk mengontrol perangkat Anda, dan untuk berinteraksi dengan perangkat rumah pintar lainnya.

Pindai kode QR untuk mengunduh dan menginstal aplikasi. Anda akan dialihkan ke halaman penyiapan jaringan jika aplikasi telah diinstal. Atau cari "Mi Home/Xiaomi Home" di app store untuk mengunduh dan menginstal aplikasi.





D515505B

Buka aplikasi Mi Home/Xiaomi Home, ketuk "+" di bagian kanan atas, kemudian ikuti perintah untuk menambahkan perangkat Anda.
* Aplikasi ini disebut sebagai aplikasi Xiaomi Home di Eropa (kecuali Rusia). Nama aplikasi yang ditampilkan di perangkat Anda akan muncul secara default.

Catatan:

- Versi aplikasi mungkin telah diperbarui, ikuti instruksi sesuai versi aplikasi terbaru.

Merestor Wi-Fi

Pada saat robot vakum menyala, tekan dan tahan tombol  dan  selama tujuh detik. Wi-Fi berhasil direset saat Anda mendengar perintah suara.

Merestor Sistem

Tekan dan tahan tombol  selama 7 detik hingga Anda mendengar bunyi bip. Kemudian tekan dan tahan tombol yang sama selama 7 detik hingga Anda mendengar bunyi bip tiga kali, dan robot vakum akan memulai ulang. Pada waktu yang sama, pengaturan seperti koneksi jaringan dan pembersihan terjadwal akan terhapus.

Cara Penggunaan

Mulai Pengisapan Debu & Pengepelan

1. Keluarkan tangki air. Buka sumbatnya, dan isi tangki dengan air bersih. Lalu sisipkan kembali sumbatnya.



PERHATIAN:

- Jangan menambahkan zat apa pun, selain air bersih.
- Fungsi-fungsi robot vakum telah diuji sebelum meninggalkan pabrik, sehingga mungkin terdapat sisa air dalam robot vakum. Hal ini normal terjadi.

2. Sebelum menggunakan fungsi pengisapan debu & pengepelan, basahi dan peras bantalan pel terlebih dahulu. Kemudian sisipkan bantalan pel ke dalam alur di bagian bawah tangki air, dan tempelkan dengan rapat bantalan pel ke velcro pada tangki air. Setelah bantalan pel terpasang, sejajarkan dan sisipkan klip pada tangki air ke dalam slot pada kompartemen debu. Tangki air terpasang dengan aman ketika terdengar bunyi klik.

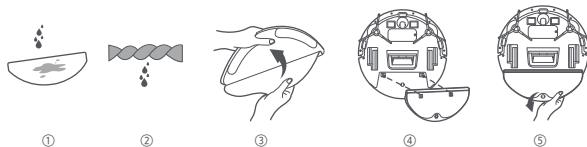

3. Tekan tombol  untuk mengisap debu dan mengepel setelah menyelesaikan pemasangan.

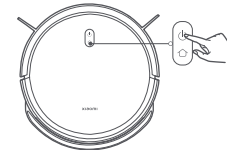

4. Setelah tugas pengisapan debu & pengepelan selesai, buang sisa air dari tangki air secara tepat waktu. Kemudian bersihkan dan keringkan bantalan pel untuk mencegah bau dan jamur.



Catatan: Tangki air dan bantalan pel dapat diabaikan jika hanya fungsi pengisapan debu yang digunakan.

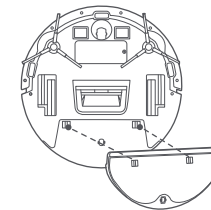

Menjeda

Jika robot vakum berfungsi, tekan tombol apa saja untuk menjeda. Tekan tombol  untuk melanjutkan pembersihan.

Catatan: Robot vakum akan memasuki mode tidur setelah dijeda atau berada dalam mode siaga selama sepuluh menit. Tekan tombol apa saja untuk membangunkannya.

Membersihkan Kompartemen Debu

Tekan tombol pelepas kompartemen debu untuk melepaskan kompartemen debu, dan buka kompartemen untuk mengosongkan isinya.

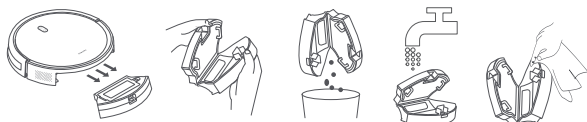

Catatan: Setelah mencucinya, seka kompartemen debu hingga kering. Jangan membuatnya terpapar sinar matahari langsung dalam waktu yang lama.



Menambahkan Air atau Membersihkan Pel

Tekan tombol apa saja untuk menjeda robot vakum. Keluarkan tangki air untuk menambahkan air atau membersihkan bantalan pel, kemudian pasang kembali tangki air dan kompartemen debu. Tekan tombol  untuk melanjutkan pengisapan debu dan pengepelan.

Kembali ke Dok & Pengisian Daya

Saat robot vakum sedang berfungsi, tekan tombol  untuk menjeda tugas, lalu tekan tombol  sekali lagi untuk mengirim robot vakum kembali ke dok untuk mengisi daya.

Jika robot vakum berada dalam mode siaga dan tidak terhubung ke dok pengisian daya, tekan tombol  untuk mengirim robot vakum kembali ke dok untuk mengisi daya. Pada saat tugas selesai atau baterai terlalu lemah, robot vakum akan secara otomatis kembali ke dok untuk mengisi daya.

Mode DND

Dalam mode jangan ganggu (DND), robot vakum tidak melakukan pembersihan terjadwal, dan indikator mati setelah satu menit pengisian daya. Mode DND dapat diaktifkan atau dinonaktifkan dalam aplikasi.

Catatan: Untuk fungsi lainnya, silakan buka aplikasi.

Catatan: Saat menggunakan robot vakum untuk pertama kalinya, Anda disarankan untuk mengikuti robot vakum dan menyingkirkan segala penghalang yang ada di lantai. Jika robot vakum mungkin bisa tersangkut atau menggores permukaan furnitur di beberapa area, Anda bisa mengatur penghalang fisik untuk mencegah robot vakum memasuki area tersebut.

Perawatan & Pemeliharaan

Sikat Samping

1. Gunakan obeng untuk melepas sikat samping.

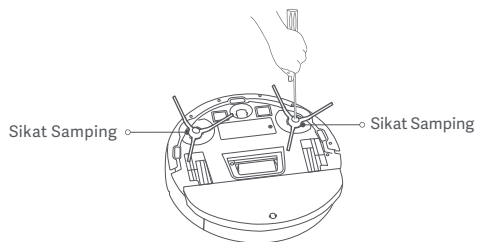

2. Gunakan sikat pembersih untuk membersihkan sikat samping.



Memotong rambut



Bersihkan dari debu dan puing

Catatan:

- Harap lihat detail pada label tangki air dan kompartemen debu untuk pembersihan berkala.
- Anda disarankan untuk membersihkan sensor dan kontak pengisian daya menggunakan kain setiap tiga bulan.
- Harap lihat tabel di bawah ini untuk pemeliharaan dan penggantian guna memastikan pembersihan yang efektif.

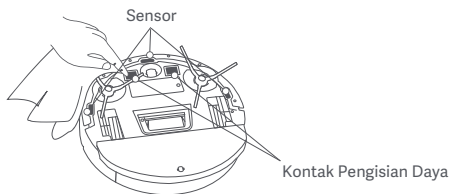

Komponen	Frekuensi Pemeliharaan	Frekuensi Penggantian
Sikat samping	Setiap dua minggu	Setiap 3-6 bulan
Filter	Mingguan	Setiap 3-6 bulan
Bantalan pel	Setelah setiap penggunaan	Setiap 3-6 bulan (atau setelah dipakai)

Spesifikasi

Robot Vakum

Nama	Penghisap Debu Robotik
Model	C108
Tegangan Pengenal	14,4 V ⁼⁼⁼
Daya Terukur	25 W
Tegangan Pengisian Daya	20 V ⁼⁼⁼
Dimensi Item	φ 300 × 70 mm
Kapasitas Baterai	2500 mAh (kapasitas terukur) 2600 mAh (kapasitas nominal)
Berat Bersih	2,6 kg
Konektivitas Nirkabel	Wi-Fi IEEE 802.11 b/g/n 2,4 GHz BLE5.0
Frekuensi Pengoperasian	2402–2480 MHz
Daya Keluaran Maksimum	< 20 dBm

Dalam kondisi penggunaan normal, peralatan ini harus diberikan jarak setidaknya 20 cm antara antena dan tubuh pengguna.

Dok Pengisian Daya

Model	CDZC108
Masukan Terukur	20 V ⁼⁼⁼ 0,6 A
Keluaran Terukur	20 V ⁼⁼⁼ 0,6 A
Dimensi Item	170 × 134 × 82,5 mm

Adaptor Daya

Informasi Diterbitkan	Nilai dan Presisi	Unit
Produsen	Dongguan AOYUAN Electronics Technology Co., Ltd.	-
Pengidentifikasi Model	AY24CA-AF2000602-EU	-
Tegangan Masukan	100–240	V~
Frekuensi AC Masukan	50/60	Hz
Tegangan Keluaran	20,0	V ⁼⁼⁼
Arus Keluaran	0,6	A
Daya Keluaran	12,0	W
Efisiensi Aktif Rata-Rata	82,96	%
Konsumsi Daya Tanpa Beban	0,10	W

Informasi Kepatuhan terhadap Peraturan

Deklarasi Kesesuaian Uni Eropa



Dengan ini, Xiaomi Communications Co., Ltd. menyatakan bahwa jenis peralatan radio C108 sudah mematuhi Arahan 2014/53/EU. Berikut adalah teks lengkap deklarasi kesesuaian Uni Eropa yang tersedia di alamat internet berikut: <http://www.mi.com/global/service/support/declaration.html>

Informasi Pembuangan dan Daur Ulang WEEE



Semua produk yang disertai simbol ini adalah limbah peralatan elektrik dan elektronik (WEEE sesuai arahan 2012/19/EU) sehingga tidak boleh dicampur dengan limbah rumah tangga yang tidak disortir. Oleh karena itu, Anda harus melindungi kesehatan manusia dan lingkungan dengan menyerahkan limbah peralatan Anda ke titik pengumpulan yang ditunjuk untuk daur ulang limbah peralatan elektrik dan elektronik, ditentukan oleh pemerintah atau otoritas setempat. Proses pembuangan dan daur ulang yang benar akan membantu mencegah potensi konsekuensi negatif terhadap kesehatan manusia dan lingkungan. Hubungi pemasang atau otoritas setempat untuk mendapatkan informasi lebih lanjut tentang lokasi serta syarat dan ketentuan titik pengumpulan tersebut.

PEMBERITAHUAN GARANSI

Kebijakan Garansi Xiaomi

Garansi terbatas ini hanya bisa digunakan untuk produk Xiaomi. Untuk perangkat dan aksesoris yang rusak selama penggunaan yang normal dan sesuai dengan kebijakan perusahaan, Xiaomi akan memberikan layanan perbaikan atau penggantian secara gratis selama masa garansi.

5 LANGKAH CEPAT KLAIM GARANSI ANDA

Hubungi pusat layanan hotline di 0800-1-401558 untuk pastikan jam operasional pusat layanan yang dituju

- ▶ Bawa perangkat ke pusat layanan beserta seluruh dokumen pendukung garansi
- ▶ Pengecekan syarat kondisi perangkat dan dokumen
- ▶ Tindakan korektif
- ▶ Perangkat kembali berfungsi normal

Ringkasan Garansi Anda

Type	Produk	Masa Garansi	Ruang Lingkup Garansi	Dokumen Pendukung Garansi
Aksesoris	Mi Wireless Bluetooth Earphone/Headphone/Earbuds	12 bulan	Ongkos kerja dan suku cadang	Bukti Pembelian/ Kartu Garansi
	Mi Smart Band			
	Mi Powerbank			
	Mi Wireless Charger			
	Mi Air Purifier			
	Mi Wi-Fi Range Extender			
	Mi Security Camera			
	Mi Smart Air Fryer			
	Mi Robot Vacuum			
	Mi Vacuum Cleaner			
	Mi Smart Projector			
Mi USB Cable	6 bulan			

- Kecuali baterai yang dapat dilepas, garansi berlaku selama 6 bulan.
- Garansi terbatas mulai dihitung berdasarkan tanggal aktivasi perangkat atau

tanggal tertera pada bukti pembelian.

Syarat dan Ketentuan yang Berlaku

1. Ketentuan garansi terbatas ini hanya berlaku di wilayah Indonesia dan produk tidak berlaku untuk layanan garansi Internasional. Untuk memenuhi persyaratan, maka layanan harus dilakukan oleh pusat layanan resmi Xiaomi.
2. Xiaomi dapat melakukan pengujian terhadap produk pelanggan untuk mengetahui kerusakannya. Sebelum menyerahkan unit apapun untuk diperbaiki, pelanggan harus membuat cadangan data dan menyimpan informasi personal atau informasi rahasia yang berada di produk serta memastikan pengaturan Mi Account dalam keadaan sign out (keluar). Xiaomi tidak bertanggung jawab atas kerusakan atau kehilangan program, data, atau removable storage media apapun.
3. Hubungi Pusat Layanan Xiaomi melalui WA/hotline/chat dahulu, dan pastikan tersedia informasi berikut ini:
 - Model, nomor serial, dan nomor IMEI jika ada.
 - Alamat lengkap pelanggan dan kontak yang dapat dihubungi.
 - Nomor Pembelian, duplikat faktur pembelian pelanggan yang asli.
4. Garansi ini tidak mencakup beberapa kasus berikut ini:
 - Nomor serial produk, nomor IMEI atau segel garansi hilang atau telah dihapus, dirusak dan diubah. Aksesori atau bagian luar produk yang hilang.
 - Setiap kerusakan yang terjadi di dalam maupun diluar permukaan produk, termasuk, retakan, cacat, atau goresan pada case, layar, lensa kamera, tombol, dan tambahan lainnya meskipun tidak terbatas pada hal tersebut.
 - Perawatan umum, bantuan reset sandi, update atau pemasangan aplikasi, demo produk, atau layanan yang tidak terkait dengan perbaikan/penggantian.
 - Kerusakan produk yang disebabkan oleh pembongkaran dan penggunaan secara normal, termasuk karat dan noda meskipun tidak terbatas pada hal tersebut.
 - Dan hal lainnya yang berlawanan dan tidak sesuai dengan etika bisnis.
5. Xiaomi akan menentukan suatu produk telah "Kehilangan Garansi" dengan kebijakan perusahaan yang sesuai dengan standar di bawah ini. Perbaikan produk yang telah kehilangan garansi harus dipisahkan dari pusat layanan Xiaomi serta perbaikan yang dilakukan terhadap produk tersebut akan dikenai biaya tambahan.
 - Pelanggaran terhadap persyaratan garansi, membatalkan garansi, garansi berakhir atau alasan lainnya.
 - Selama periode garansi, jika terjadi pelanggaran yang dilakukan oleh pelanggan, seperti perusakan, perbaikan sendiri, terpapar air, kerusakan karena salah penggunaan, penggantian, kesalahan memahami panduan produk, dll.

Pusat Layanan Resmi Xiaomi Indonesia

Untuk informasi lebih lanjut terkait layanan purnajual, silakan hubungi salah satu

jalur resmi pelanggan Xiaomi berikut inikhusus) akan memiliki durasi terbatas
WhatsApp: +62821-1723-6765 (09.00 – 21.00)
Hotline: 0800-1-401558 (09.00 - 18.00)
Email: service.id@xiaomi.com
Website: mi.com/id

1	Jakarta	Mi Exclusive Center - Jakarta	Ruko Imperial Blok C10, Jl. Daan Mogot No. 136, RT.3/RW.5, Kalideres, Kota Jakarta Barat, DKI Jakarta 11850/087874559850
2	Jakarta	Mi Exclusive Center - Jakarta	ITC Cempaka Mas Lt. 6 Pusat Komputer Blok H07-14, Jl. Letjend Suprpto, Jakarta Pusat/087811120698
3	Serang	Mi Exclusive Center - Serang	Jl. Jendral Ahmad Yani No. 134, Sumurpecung, Serang, Banten 42117/081311785865
4	Banda Aceh	Mi Exclusive Center - Banda Aceh	Jl. T. Panglima Polem No. 93, Peunayong, Kec. Kuta Alam, Kota Banda Aceh, Aceh 24415, Indonesia/082316025258
5	Tanjung Pinang	Mi Exclusive Center - Tanjung Pinang	Ruko Bintang Center No. 8, Jl. D.I Panjaitan KM. 9, Air Raja, East Tanjungpinang, Tanjung Pinang City, Riau Islands 29125/083809906454
6	Padang	Mi Exclusive Center - Padang	Jl. Veteran No. 24B, Purus, K ec. Padang Bar., Kota Padang, Sumatera Barat (Seberang SDN 64 Purus Kota Padang)/081365054699
7	Jambi	Mi Exclusive Center - Jambi	Jl. Jend. Sudirman No. 11, Tambak Sari, Kec. Jambi Sel., Kota Jambi, Jambi 36122/082182183120
8	Bengkulu	Mi Exclusive Center - Bengkulu	Jl. Letjend Suprpto No. 53. RT: 05/RW: 02, Anggut Dalam, Kec. Ratu Samban, Kota Bengkulu, Bengkulu 38222/081373051363
9	Bandar Lampung	Mi Exclusive Center - Bandar Lampung	Jl. Kartini No. 60, Palapa, Tanjung Karang Pusat, Kota Bandar Lampung, Lampung 35116/081927657991
10	Pangkal Pinang	Mi Exclusive Center - Pangkal Pinang	Jl. Soekarno Hatta No.24, Bukitintan, Irimaya, Pangkal Pinang/081919489698

11	Pontianak	Mi Exclusive Center - Pontianak	Jl. Sultan Abdurrahman No. 38B, Pontianak Selatan, Pontianak, Kalimantan Barat 78113/085943129411
12	Palangkaraya	Mi Exclusive Center - Palangkaraya	Jl. Tjilik Riwut KM1 No.5, Palangka, Kec. Jekan Raya, Kota Palangka Raya, Kalimantan Tengah 74874/081779579717
13	Balikpapan	Mi Exclusive Center - Balikpapan	Jl. Jenderal Sudirman, Ruko Bandar No. 09, Klandasan Ilir, Balikpapan Kota, Balikpapan City, East Kalimantan/082149092541
14	Tarakan	Mi Exclusive Center - Tarakan	Jl. Yos Sudarso No.05, Selumit Pantai, Tarakan Tengah, Kota Tarakan, Kalimantan Utara/087846089152
15	Mataram	Mi Exclusive Center - Mataram	Ruko Blok H, Jl. Sriwijaya No.177, Pagesangan Timur, Mataram, NTB 83115/087855649752
16	Manokwari	Mi Exclusive Center - Manokwari	Jl. Trikora Wosi No. 136, Wosi, Manokwari Barat, Manokwari, Papua Barat 98312/082239233145
17	Surabaya	Mi Exclusive Center - Surabaya	WTC e-mall lantai 4 - Galeria nomor 4028, Jalan Pemuda Nomor 27 -31, Surabaya /087808785078
18	Bandung	Mi Exclusive Center - Bandung	Istana Bandung Electronic Center unit L3 A -07, Jl.Purnawarman 13 -15, Bandung 40117 /087722633666
19	Medan	Mi Exclusive Center - Medan	Plaza Medan Fair lantai IV island #1, Jl.Jend. Gatot subroto no.30, Medan 20113 /082276059692
20	Tasikmalaya	Mi Exclusive Center - Tasikmalaya	Jl. Hz. Mustofa no. 3 76 Kel. Tugujaya, Kec. Cihideung, Tasikmalaya /085324108525
21	Banjarmasin	Mi Exclusive Center - Banjarmasin	Jl. Ahmad Yani KM.2 No 69, Sungai Baru, Banjarmasin Tengah, Kota Banjarmasin, Kalimantan Selatan 70122 /085349962036

22	Depok	Mi Exclusive Center - Depok	Depok Town Square Blok GE 2 No.3 Jl. Margonda Raya No. 1 Depok 16424/081287801500
23	Malang	Mi Exclusive Center - Malang	Ruko Grand Soekarno Hatta Kavling 4 Jl. Soekarno Hatta, Mojolangu, Kec. Lowokwaru, Kota Malang, Jawa Timur 65142/0341 - 4373002
24	Semarang	Mi Exclusive Center - Semarang	Jl. Dr. Cipto No. 169B, Karangturi, Semarang 50124/024 -76440074
25	Serpong	Mi Exclusive Center - Serpong	Ruko Sinpasa Blok SG2 No. 9, Gading Serpong, Tangerang 15810/081356276525
26	Fatmawati	Mi Exclusive Center - Fatmawati	Ruko ITC Fatmawati No.21 Cipete, Kebayoran Baru, Jakarta Selatan 12150/021 -7399200
27	Surabaya	Mi Exclusive Center - Surabaya	Plaza Marina Lt.3 Kav. M1, Jl. Margorejo Indah 97-99, Surabaya 60238/031 -8470323
28	Jakarta	Mi Exclusive Center - Jakarta	Ruko ITC Roxy Mas Blok B2 No.6 Jl. KH Hasyim Ashari - Jakarta Pusat, 10150 / 021 -22635377
29	Yogyakarta	Mi Exclusive Center - Yogyakarta	Ruko Gondomanan Square, Kav. 5, Jl.Bridjen Katamso No. 37, Yogyakarta 55121/0274 - 2871837
30	Bekasi	Mi Exclusive Center - Bekasi	Mega Bekasi Hypermall Lt.II Blok G2 No.10, Jl. Jend. Ahmad Yani No. 1, Bekasi 17144/021 - 89451132
31	Bogor	Mi Exclusive Center - Bogor	Jl. Raya Pajajaran No.17B, Samping Panasonic Center, Warung Jambu, Bogor 16161/0251 - 8576499
32	Kediri	Mi Exclusive Center - Kediri	Jl. Pemuda No. 11C, Ngadirejo Kediri 64122/0354 -2892552
33	Batam	Mi Exclusive Center - Batam	Komplek Lucky Plaza Batam Lt.2 No.12A, Nagoya, Batam 29444/0778 -4882573

34	Palembang	Mi Exclusive Center - Palembang	Internasional Plaza Lt.1 No. 2 (Samping Bakmi Naga), Palembang 30121/0711 -360378
35	Pekanbaru	Mi Exclusive Center - Pekanbaru	Jl. Dr.Setia Budhi No. 84, Rintis, Pekanbaru - Riau 28141/0761 -8405996
36	Cirebon	Mi Exclusive Center - Cirebon	Komplek Ruko CSB, Blok Green Ville No. 23 Jl. Cipto Mangunkusumo, Cirebon 45131/0231 - 8806703
37	Solo	Mi Exclusive Center - Solo	Komplek The Park, Blok C No. 16 Jl. Ir. Soekarno, Sukoharjo -Solo Baru 57552/0271 - 5772234
38	Makassar	Mi Exclusive Center - Makassar	Ruko Bulusaraung Square No. A8, Jl. Bulusaraung, Makassar 90157/0411 -3638826
39	Bali	Mi Exclusive Center - Bali	Jl. Teuku Umar No. 74XX/121, Denpasar Barat, Bali 80114 /0895 -4137 -39385
40	Maluku	Mi Exclusive Center - Sirimau	JL.Cengkeh No 6 Kec amatan Sirimau Kelurahan Honipopu/082339108882
41	Gorontalo	Mi Exclusive Center - Kabila	Jln H Nani Wartabone Kota Gorontalo/0822 9667 0203
42	Sulawesi Tenggara	Mi Exclusive Center - Kendari	JL.Sorumba,Komplek Ruko Sentra GMT, No.2D/0812402572444
43	Nusa Tenggara Timur	Mi Exclusive Center - Oebobo	jl.cakdoko no.34/081339591169
44	Sulawesi Barat	Mi Exclusive Center - Mamuju	JL. Diponegoro A7 , Mamuju/082291970542
45	Papua	Mi Exclusive Center - Jayapura	Jl. Abepura , Wahno , Abepura , Kota Jayapura, Papua, 99224/0811 -2541 -606
46	Sulawesi Utara	Mi Exclusive Center - Manado	Ruko Mega Mas Blok A1 No. 20, Jl. Piere Tendean, Kota Manado, Sulawesi Utara 0813 - 5595 -1686
47	Sulawesi Tengah	Mi Exclusive Center - Palu	Jl. Kimaja , Kel. Besusu barat , Kec . Palu timur, palu Sulawesi Tengah/ 0822 -1058 -1804

48	Maluku Utara	Mi Exclusive Center - Ternate	Jl. Hasan Esa, Takoma, Ternate Tengah, Kota Ternate, Maluku Utara/ 0896-8132-7540
----	--------------	-------------------------------	---

Pusat Layanan Multibrand			
1	Medan	TAM Multibrand - Medan	Plaza Medan Fair Lt. 4 No. 278 -279 HPC Tahap IV, Jl. Gatot Subroto No.30, Medan - Sumatera Utara 20113 / (62-61) 80512213

Model: C108

Nomor Registrasi Barang K3L: 23-L-002307

MKG # IMKG.2563.11.2023

Diimpor oleh:

PT. Xiaomi Communications Indonesia

One Pacific Place Suite 9-H,I,J,K Jl. Jenderal Sudirman Kav.

52-53 Lot 3&5, Jakarta Selatan 12190, Indonesia

Diproduksi untuk: Xiaomi Communications Co., Ltd.

Diproduksi oleh: Shenzhen Silver Star Intelligent Group Co., Ltd.

(sebuah perusahaan Mi Ecosystem)

Alamat: Room 1701, Silver Star Building No.2, No.1301-72, Guanguang Road,

Guanlan Street, Longhua District, Shenzhen, Guangdong, China

Dibuat di Tiongkok

คำแนะนำเพื่อความปลอดภัย

กรุณาอ่านคู่มือฉบับนี้ให้ละเอียดก่อนใช้งาน และควรเก็บไว้ใช้อ้างอิงในอนาคต

ผลิตภัณฑ์นี้มีไว้สำหรับการทำความสะอาดพื้นในสภาพแวดล้อมของบ้านเท่านั้น อย่าใช้นอกอาคารหรือบนพื้นผิวที่ไม่มีพื้น หรือในพื้นที่สำหรับการค้าหรืออุตสาหกรรม

ข้อจำกัดในการใช้งาน

- เด็กอายุตั้งแต่ 8 ปีขึ้นไปและบุคคลที่มีข้อจำกัดทางร่างกาย ระบบประสาท หรือสภาวะจิต หรือขาดประสบการณ์และความรู้ ล้วนแต่สามารถใช้อุปกรณ์นี้ได้ แต่ต้องได้รับการควบคุมดูแลหรือแนะนำวิธีใช้งานเครื่องอย่างปลอดภัยและเข้าใจถึงอันตรายที่เกี่ยวข้อง เด็ก ๆ ไม่ควรเล่นกับอุปกรณ์นี้ เด็ก ๆ ไม่ควรเล่นกับอุปกรณ์นี้ ทั้งนี้ห้ามไม่ให้เด็กทำความสะอาดและดูแลรักษาอุปกรณ์นี้โดยปราศจากการควบคุมดูแล
- อุปกรณ์นี้มีแบตเตอรี่ที่ต้องใช้บุคคลที่มีทักษะในการเปลี่ยนเท่านั้น
- โปรดเก็บแปรงทำความสะอาดให้พ้นจากมือเด็ก
- เก็บผม เสื้อผ้าที่ไม่พอดีตัว นิ้ว และทุกส่วนของร่างกายให้ห่างจากช่องเปิดและชิ้นส่วนที่เคลื่อนไหวของเครื่อง
- ห้ามใช้หุ้มนยนต์ดูดฝุ่นในการทำความสะอาดสารไวไฟ
- ตรวจสอบให้แน่ใจว่าหุ้มนยนต์ดูดฝุ่นปิดอยู่และทำการถอดแหล่งจ่ายไฟให้เรียบร้อยก่อนที่จะทำความสะอาดหรือบำรุงรักษา

- หุ่นยนต์ดูดฝุ่นใช้สำหรับทำความสะอาดพื้นภายในบ้านเท่านั้น โปรดอย่าใช้นอกอาคาร เช่น ระเบียงกลางแจ้งหรือบนพื้นผิวที่ไม่ใช่พื้น เช่น โขฟา หรือในพื้นที่สำหรับการค้าหรืออุตสาหกรรม
- ห้ามใช้หุ่นยนต์ดูดฝุ่นในพื้นที่สูง เช่น ห้องใต้หลังคา ระเบียง หรือบนเฟอร์นิเจอร์ โดยไม่มีสิ่งกีดขวางป้องกัน
- ห้ามใช้หุ่นยนต์ดูดฝุ่นในที่มีอุณหภูมิสูงกว่า 35°C หรือต่ำกว่า 0°C หรือบนพื้นที่มีของเหลวหรือสารเหนียว
- เก็บสายไฟออกจากพื้นก่อนที่จะใช้หุ่นยนต์ดูดฝุ่นเพื่อป้องกันไม่ให้หุ่นยนต์ดูดฝุ่นลากสายในขณะที่ทำความสะอาด อาจเกิดอันตรายได้หากหุ่นยนต์วิ่งทับสายไฟ
- หยิบสิ่งของที่แตกหักง่ายหรือหลุดออกง่าย เช่น แจกันหรือถุงพลาสติก เพื่อป้องกันไม่ให้ขวางกั้นหรือกระแทกกับหุ่นยนต์ดูดฝุ่นและก่อให้เกิดความเสียหาย
- อย่าให้เด็ก สัตว์เลี้ยง หรือสิ่งของใด ๆ ทับหุ่นยนต์ดูดฝุ่นไม่ว่าเครื่องจะอยู่กับที่หรือกำลังเคลื่อนที่
- ห้ามใช้ฟังก์ชันการถูพื้นบนพรม คุณสามารถทำความสะอาดพรมได้ด้วยโหมดการดูดฝุ่น
- ห้ามให้หุ่นยนต์ดูดฝุ่นหยิบวัตถุของแข็งหรือมีคม เช่น วัสดุก่อสร้าง แก้ว หรือตะปู

- ห้ามฉีดพ่นของเหลวทุกชนิดเข้าไปในหุ่นยนต์ดูดฝุ่น
- ตรวจสอบให้แน่ใจว่าส่วนเก็บฝุ่นแห้งสนิทก่อนนำไปใส่กลับเข้าที่
- ห้ามวางหุ่นยนต์ดูดฝุ่นคว่ำลง
- ใช้ผลิตภัณฑ์ที่แนะนำในคู่มือการใช้งานเท่านั้น ผู้ใช้จะต้องรับผิดชอบต่อการสูญเสียหรือความเสียหายทั้งหมดที่เกิดขึ้นจากการใช้งานผลิตภัณฑ์นี้อย่างไม่เหมาะสม
- สำหรับคู่มืออิเล็กทรอนิกส์อย่างละเอียด โปรดไปที่ www.mi.com/global/service/userguide

แบตเตอรี่และการชาร์จ

- คำเตือน: ใช้อุปกรณ์จ่ายไฟที่ให้มาพร้อมกับเครื่องนี้เท่านั้น
- คำเตือน: ให้ใช้อุปกรณ์จ่ายไฟแบบถอดออกได้ที่มาพร้อมกับอุปกรณ์นี้เท่านั้นสำหรับการชาร์จแบตเตอรี่
- อุปกรณ์นี้มีไว้สำหรับใช้กับเครื่องจ่ายไฟที่ให้มาพร้อมอุปกรณ์เท่านั้น
- อย่าให้เครื่องหรือแบตเตอรี่สัมผัสอุณหภูมิที่สูงเกินไป
- พึงระวังความเสี่ยงที่ขั้วของอุปกรณ์ที่ทำงานโดยแบตเตอรี่หรือแบตเตอรี่จะลัดวงจรจากวัตถุที่เป็นโลหะ
- ใช้กับอุปกรณ์จ่ายไฟ <AY24CA-AF2000602-EU> เท่านั้น
- ห้ามถอดชิ้นส่วนประกอบ ซ่อมแซม หรือดัดแปลงแบตเตอรี่หรือติดตั้งแทนชาร์จด้วยตัวเอง

- ห้ามวางท่าแทนชาร์จใกล้กับแหล่งความร้อน
- ห้ามใช้ผ้าเปียกหรือมือเปียกเช็ดหรือทำความสะอาดหน้าสัมผัสการชาร์จของแท่นชาร์จ
- หากไม่ได้ใช้หุ่นยนต์ดูดฝุ่นเป็นระยะเวลาานาน ให้ชาร์จแบตเตอรี่ให้เต็ม จากนั้นปิดเครื่องและเก็บในที่แห้งและเย็น ชาร์จหุ่นยนต์ดูดฝุ่นอย่างน้อยทุก ๆ 3 เดือน เพื่อป้องกันไม่ให้แบตเตอรี่คายประจุมากเกินไป
- ชูดแบตเตอรี่ลิเธียมไอออนมีสารที่เป็นอันตรายต่อสิ่งแวดล้อม ก่อนที่จะทิ้งหุ่นยนต์ดูดฝุ่น โปรดถอดชุดแบตเตอรี่ออกก่อน จากนั้นจึงนำไปทิ้งหรือรีไซเคิลตามกฎหมายและข้อบังคับท้องถิ่นที่ใช้ในประเทศหรือภูมิภาคนั้น
- ต้องถอดแบตเตอรี่ออกจากเครื่องก่อนนำไปทำลาย
- คุณจะต้องตัดการเชื่อมต่ออุปกรณ์ออกจากแหล่งจ่ายไฟหลักเมื่อจะถอดแบตเตอรี่
- แบตเตอรี่จะต้องได้รับการกำจัดอย่างปลอดภัย
- ขณะถอดแบตเตอรี่ อย่าทำให้แบตเตอรี่ได้รับความเสียหายเพื่อไม่ให้เกิดการลัดวงจรหรือมีของเหลวรั่วไหล หากมีของเหลวรั่วไหลออกมาจากแบตเตอรี่ อย่าให้ของเหลวสัมผัสโดนผิวหนังหรือเสื้อผ้าของคุณ และให้เช็ดออกทันทีด้วยผ้าแห้ง จากนั้นส่งแบตเตอรี่ไปที่ทิ้งที่โรงงานรีไซเคิลที่เหมาะสมหรือทีมบริการหลังการขายที่ได้รับมอบหมายเพื่อกำจัดแบตเตอรี่อย่างเหมาะสม

- ควรใช้แบตเตอรี่ให้หมดก่อนที่จะถอดแบตเตอรี่ออกจากผลิตภัณฑ์ และตรวจดูให้แน่ใจว่าได้ตัดการเชื่อมต่อผลิตภัณฑ์กับแหล่งจ่ายไฟแล้ว
 - 1). ไช้สกรูที่ด้านล่างออกเพื่อทำการถอดฝาปิด
 - 2). ถอดปลั๊กขั้วต่อแบตเตอรี่เพื่อถอดแบตเตอรี่ออก ห้ามทำให้เกิดความเสียหายต่อกล่องแบตเตอรี่เพื่อหลีกเลี่ยงความเสี่ยงต่อการบาดเจ็บ
 - 3). ส่งคืนแบตเตอรี่ให้กับองค์กรรีไซเคิลมืออาชีพ

ภาพรวมผลิตภัณฑ์

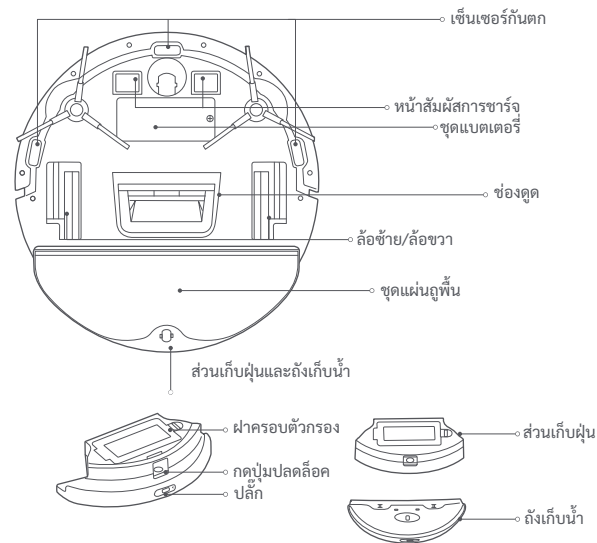
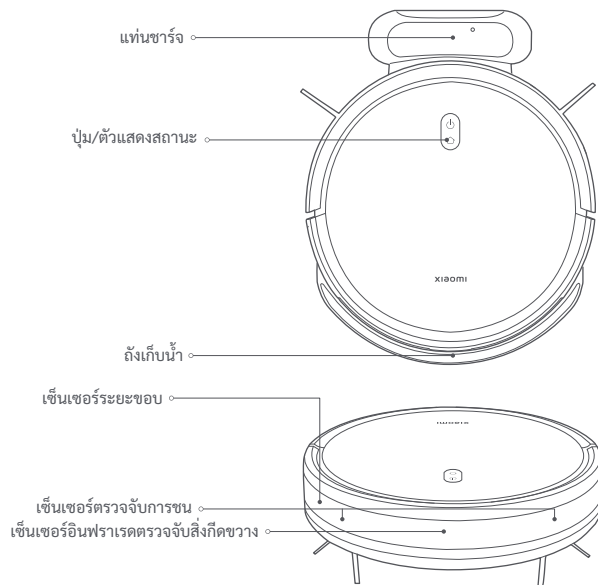

คำอธิบายสถานะของไฟแสดงสถานะ



- ① กดค้างไว้ 3 วินาทีเพื่อเปิดหรือปิด
- ② กดเพื่อเริ่มหรือหยุดการทำความสะอาดชั่วคราว
- ③ กดเพื่อเริ่มหรือหยุดการเชื่อมต่อเมื่ออยู่ในโหมดสแตนด์บาย
- ④ กดเพื่อหยุดการทำความสะอาดชั่วคราว

- ขาว เปิด/ทำงานปกติ/ชาร์จเสร็จแล้ว/สแตนด์บาย
- ไฟสีเขียวกะพริบช้า ๆ ชาร์จ (ระดับแบตเตอรี่ $\geq 30\%$)/เปิด
- ไฟสีขาวกะพริบ กลับสู่การชาร์จ/รีเซ็ตระบบ
- ปิด ปิดเครื่อง/โหมดพัก
- สีเหลือง ไม่ได้เชื่อมต่อ Wi-Fi
- ไฟสีเหลืองกะพริบ รีเซ็ต Wi-Fi/ล้มเหลว
- ไฟสีน้ำเงินกะพริบ อัปเดตเฟิร์มแวร์/เชื่อมต่อกับเครือข่าย

ก่อนใช้งาน

การถอดและการติดตั้ง

โปรดถอดแถบป้องกันออกจากทั้งสองด้านของหุ่นยนต์ดูดฝุ่น

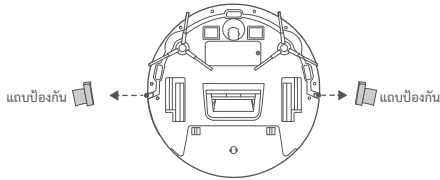

การชาร์จ

นำฟิล์มกันรอยออกจากแท่นชาร์จ วางแท่นชาร์จเข้ากับผนังและเชื่อมต่อเข้ากับไฟฟ้า หลังจากนั้นย้ายหุ่นยนต์ดูดฝุ่นไปชาร์จที่แท่นชาร์จ

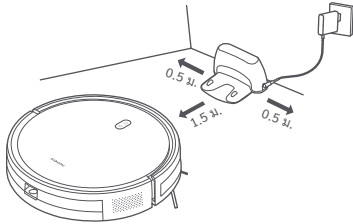

ข้อควรระวัง:

- ห้ามวางแท่นชาร์จไว้ในบริเวณที่โดนแสงแดดโดยตรง
- โปรดตรวจสอบให้แน่ใจว่าไม่มีการวางสิ่งของใดๆ ภายในรัศมี 0.5 เมตรทั้งด้านซ้ายและขวา และภายในรัศมี 1.5 เมตรหน้าแท่นชาร์จ
- ขอแนะนำให้ชาร์จหุ่นยนต์ดูดฝุ่นให้เต็มก่อนที่จะเปิดใช้งานเครื่องในครั้งแรก เพื่อให้แบตเตอรี่มีประสิทธิภาพเหมาะสมและยืดอายุการใช้งานของแบตเตอรี่
- หุ่นยนต์ดูดฝุ่นจะเปิดโดยอัตโนมัติเมื่ออยู่บนแท่นชาร์จและไม่สามารถปิดได้ในขณะที่กำลังชาร์จอยู่

การเชื่อมต่อกับ แอป Mi Home/ Xiaomi Home

ผลิตภัณฑ์นี้ทำงานร่วมกับแอป Mi Home/Xiaomi Home* คุณสามารถใช้แอป Mi Home/Xiaomi Home ในการควบคุมอุปกรณ์ของคุณ และทำงานร่วมกับอุปกรณ์บ้านอัจฉริยะอื่นๆ

สแกนคิวอาร์โค้ดเพื่อดูวิดีโอและติดตั้งแอป ระบบจะนำคุณไปหน้าการตั้งค่าการเชื่อมต่อหากแอปได้รับการติดตั้งแล้ว หรือค้นหา "Mi Home/Xiaomi Home" ใน App Store เพื่อดาวน์โหลดและติดตั้งแอป



D515505B

เปิดแอป Mi Home/Xiaomi Home แล้วแตะ "+" ที่ด้านขวาบน จากนั้นปฏิบัติตามคำแนะนำเพื่อเพิ่มอุปกรณ์ของคุณ

* แอปนี้ถูกเรียกว่าแอป Xiaomi Home ในยุโรป (ยกเว้นในรัสเซีย) ชื่อแอปที่แสดงบนอุปกรณ์ของคุณจะถือว่าเป็นคำเริ่มต้น

หมายเหตุ:

- เวอร์ชันของแอปอาจอัปเดตแล้ว กรุณาปฏิบัติตามคำแนะนำตามเวอร์ชันปัจจุบันของแอป

รีเซ็ต Wi-Fi

ในขณะที่หุ่นยนต์ดูดฝุ่นเปิดอยู่ให้กดปุ่ม  และ  ค้างไว้ 7 วินาที คุณจะได้ยินเสียงแจ้งเตือนเมื่อ Wi-Fi รีเซ็ตสำเร็จ

รีเซ็ตระบบ

กดปุ่ม  ค้างไว้เป็นเวลา 7 วินาทีจนกระทั่งได้ยินเสียงดิ่งบับ จากนั้นกดปุ่มเดียวกันค้างไว้เป็นเวลา 7 วินาทีจนกว่าคุณจะได้ยินเสียงบ๊อบสามครั้ง และหุ่นยนต์ดูดฝุ่นจะรีเซ็ต การตั้งค่าต่างๆ เช่น การเชื่อมต่อเครือข่ายและการล้างข้อมูลตามกำหนดเวลาจะถูกล้างออกไปพร้อมกัน

วิธีการใช้งาน

เริ่มการดูดฝุ่นและถูพื้น

1. นำถังเก็บน้ำออกมาเปิดที่ดูดแล้วเติมน้ำสะอาดลงในถัง จากนั้นเสียบที่ดูดกลับเข้าไป



ข้อควรระวัง:

- ห้ามเติมสารทุกชนิดนอกเหนือจากน้ำสะอาด
- หุ่นยนต์ดูดฝุ่นได้รับการทดสอบฟังก์ชันต่างๆ ก่อนออกจากโรงงาน ดังนั้นอาจมีน้ำตกค้างในหุ่นยนต์ดูดฝุ่นบ้าง ซึ่งถือเป็นเรื่องปกติ

2. ก่อนใช้ฟังก์ชันดูดฝุ่นและถูพื้น ให้ซูปแผ่นถูพื้นเปียกและบิดจนหมาด จากนั้นใส่แผ่นถูพื้นเข้าไปในร่องที่ด้านล่างของถังเก็บน้ำ และติดแผ่นถูพื้นเข้ากับตลับแกนถังเก็บน้ำให้แน่น เมื่อติดตั้งแผ่นถูพื้นแล้ว ให้จัดตำแหน่งและใส่คลิปลงถังเก็บน้ำเข้าไปในช่องบนส่วนเก็บฝุ่น เมื่อคุณได้ยินเสียงคลิก แสดงว่าถังเก็บน้ำยึดเข้าที่ติดแล้ว

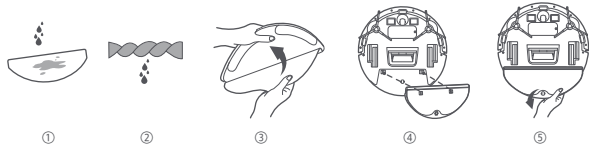

3. กดปุ่ม  เพื่อดูดฝุ่นและถูพื้นหลังติดตั้งเสร็จ

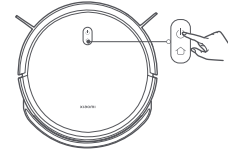

4. หลังจากดูดฝุ่นและถูพื้นเสร็จเรียบร้อยแล้ว ให้เทน้ำที่เหลือออกจากถังเก็บน้ำทันที จากนั้นทำความสะอาดและตากแผ่นถูพื้นด้วยลมให้แห้งสนิทเพื่อป้องกันกลิ่นเหม็นและเชื้อรา



หมายเหตุ: หากใช้เฉพาะฟังก์ชันดูดฝุ่น คุณไม่จำเป็นต้องใช้ถังเก็บน้ำและแผ่นถูพื้น

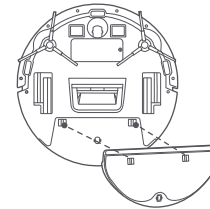

หยุดชั่วคราว

เมื่อหุ่นยนต์ดูดฝุ่นเริ่มทำงาน ให้กดปุ่มใดก็ได้เพื่อทำการหยุด กดปุ่ม  เพื่อให้เครื่องดูดฝุ่นทำงานต่ออีกครั้ง

หมายเหตุ: หุ่นยนต์ดูดฝุ่นจะเข้าสู่โหมดพักหลังจากหยุดทำงานชั่วคราวหรืออยู่ในโหมดสแตนด์บายเป็นเวลา 10 นาที กดปุ่มใดก็ได้เพื่อเริ่มการทำงาน

การทำความสะอาดส่วนเก็บฝุ่น

กดปุ่มปลดล็อคส่วนเก็บฝุ่นเพื่อถอดส่วนเก็บฝุ่นออก และเปิดออกเพื่อสิ่งที่อยู่ภายในออก

หมายเหตุ: เช็ดส่วนเก็บฝุ่นให้แห้งหลังการซัก อย่าให้สัมผัสกับแสงแดดจัดเป็นเวลานาน

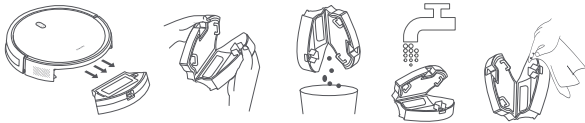

การเติมน้ำหรือทำความสะอาดแผ่นถูพื้น

กดปุ่มใดก็ได้เพื่อหยุดหุ่นยนต์ดูดฝุ่นชั่วคราว ถอดถังเก็บน้ำออกมาเติมน้ำหรือทำความสะอาดแผ่นถูพื้น จากนั้นใส่ถังเก็บน้ำและส่วนเก็บฝุ่นกลับเข้าไป กดปุ่ม  เพื่อกลับมากดูดฝุ่นและถูพื้นต่อ

การเชื่อมต่อและการชาร์จ

เมื่อหุ่นยนต์ดูดฝุ่นทำงาน ให้กดปุ่ม  เพื่อหยุดการทำงานเอาไว้ชั่วคราว จากนั้นกดปุ่ม  อีกครั้งและนำหุ่นยนต์ดูดฝุ่นกลับไปที่แท่นชาร์จ

เมื่อหุ่นยนต์ดูดฝุ่นอยู่ในโหมดสแตนด์บายและไม่ได้เชื่อมต่อกับแท่นชาร์จ ให้กดปุ่ม  เพื่อส่งหุ่นยนต์ดูดฝุ่นเพื่อกลับไปแท่นชาร์จ เมื่อเครื่องทำงานเสร็จแล้วหรือแบตเตอรี่ต่ำเกินไป หุ่นยนต์ดูดฝุ่นจะวิ่งกลับไปแท่นชาร์จโดยอัตโนมัติเพื่อทำการชาร์จ

โหมด DND

ในโหมดห้ามรบกวน (DND) หุ่นยนต์ดูดฝุ่นจะไม่ดำเนินการทำความสะอาดตามที่ตั้งเวลาไว้และไฟแสดงสถานะจะดับลงหลังจากชาร์จไปหนึ่งนาที โหมด DND สามารถเปิดหรือปิดได้บนแอป

หมายเหตุ: โปรดดูฟังก์ชันเพิ่มเติมได้บนแอป

หมายเหตุ: เมื่อใช้หุ่นยนต์ดูดฝุ่นเป็นครั้งแรก ขอแนะนำให้ติดตามหุ่นยนต์ดูดฝุ่นและนำสิ่งกีดขวางบนพื้นออก หากหุ่นยนต์ดูดฝุ่นติดขัดหรือบนพื้นผิวของเฟอร์นิเจอร์มีรอยขีดข่วน คุณสามารถทำที่กันเพื่อไม่ให้หุ่นยนต์ดูดฝุ่นเข้าไปทำงานในพื้นที่เหล่านั้นได้

การดูแลและการบำรุงรักษา

แปรงด้านข้าง

1. ใช้ไขควงเพื่อถอดแปรงด้านข้างออก

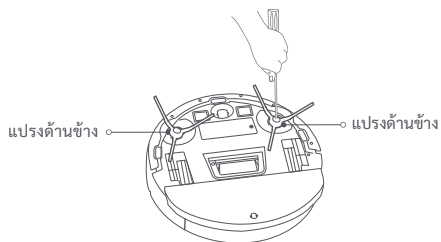

หมายเหตุ:

- โปรดดูรายละเอียดการทำความสะอาดเป็นประจำบนฉลากถังเก็บน้ำและส่วนเก็บฝุ่น
- ขอแนะนำให้ทำความสะอาดเซ็นเซอร์และบริเวณหน้าสัมผัสการชาร์จทุกๆ สามเดือน
- โปรดดูที่ตารางสำหรับการเปลี่ยนและการบำรุงรักษาเพื่อให้แน่ใจว่าการทำความสะอาดมีประสิทธิภาพ

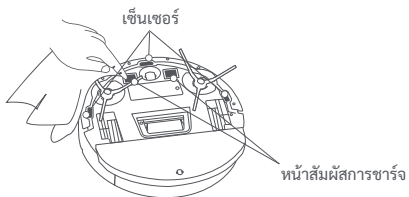

2. ใช้แปรงทำความสะอาดเพื่อทำความสะอาดแปรงด้านข้าง



ตัดเส้นผมออก



กำจัดสิ่งสกปรกและเศษฝุ่น

ส่วนประกอบ	ความถี่ในการบำรุงรักษา	ความถี่ของการเปลี่ยนอุปกรณ์
แปรงด้านข้าง	ทุก 2 สัปดาห์	ทุก 3-6 เดือน
ตัวกรอง	ทุกสัปดาห์	ทุก 3-6 เดือน
แผ่นดูดพื้น	หลังจากการใช้งานแต่ละครั้ง	ทุก 3-6 เดือน (หรือเมื่อชำรุด)

ข้อมูลจำเพาะ

หุ่นยนต์ดูดฝุ่น

ชื่อ	เครื่องหุ่นยนต์ดูดฝุ่น
รุ่น	C108
อัตราแรงดันไฟฟ้า	14.4 V ⁼⁼⁼
พิกัดกำลัง	25 W
แรงดันไฟฟ้าในการชาร์จ	20 V ⁼⁼⁼
ขนาดวัตถุ	φ 300 × 70 มม.
ความจุของแบตเตอรี่	2500 mAh (ความจุสูงสุด) 2600 mAh (ความจุปกติ)
น้ำหนักสุทธิ	2.6 กก.
การเชื่อมต่อแบบไร้สาย	Wi-Fi IEEE 802.11 b/g/n 2.4 GHz BLE5.0
ความถี่ในการทำงาน	2402–2480 MHz
กำลังไฟฟ้าขาออกสูงสุด	< 20 dBm

อุปกรณ์ชนิดนี้จำเป็นต้องมีระยะห่างระหว่างเสาอากาศกับตัวของผู้ใช้งานอย่างน้อย 20 ซม. ภายใต้สภาพการใช้งานปกติ

แท่นชาร์จ

รุ่น	CDZC108
อัตราขาเข้า	20 V ⁼⁼⁼ 0.6 A
อัตราขาออก	20 V ⁼⁼⁼ 0.6 A
ขนาดวัตถุ	170 × 134 × 82.5 มม.

อะแดปเตอร์แปลงไฟ

ข้อมูลที่เผยแพร่	ค่าและความแม่นยำ	หน่วย
ผู้ผลิต	Dongguan AOYUAN Electronics Technology Co., Ltd.	-
ตัวระบุรุ่น	AY24CA-AF2000602-EU	-
แรงดันไฟฟ้าขาเข้า	100–240	V~
ความถี่ไฟฟ้ากระแสสลับขาเข้า	50/60	Hz
แรงดันไฟฟ้าขาออก	20.0	V ⁼⁼⁼
กระแสไฟฟ้าขาออก	0.6	A
กำลังไฟขาออก	12.0	W
ประสิทธิภาพการทำงานโดยเฉลี่ย	82.96	%
การใช้พลังงานเมื่อไม่มีโหลด	0.10	W

ข้อมูลการปฏิบัติตามระเบียบข้อบังคับ

คำประกาศความสอดคล้องของสหภาพยุโรป



Xiaomi Communications Co., Ltd. ขอยืนยันว่าอุปกรณ์วิทยุประเภท C108 เป็นไปตามคำสั่งที่ 2014/53/EU ประกาศฉบับเต็มของคำประกาศความสอดคล้องของสหภาพยุโรปจะอยู่ในที่อยู่ทางอินเทอร์เน็ตต่อไป: <http://www.mi.com/global/service/support/declaration.html>

ข้อมูลการกำจัดและการรีไซเคิลของ WEEE



ผลิตภัณฑ์ทั้งหมดที่มีสัญลักษณ์นี้เป็นขยะอุปกรณ์ไฟฟ้าและอิเล็กทรอนิกส์ (WEEE ตามคำสั่งที่ 2012/19/EU) ซึ่งไม่ควรปะปนกับขยะในครัวเรือนที่ไม่ได้จำแนก คุณควรปกป้องสุขภาพของมนุษย์และสิ่งแวดล้อมด้วยการส่งขยะอุปกรณ์ของคุณไปยังจุดรวบรวมที่กำหนดไว้เพื่อการรีไซเคิลขยะอุปกรณ์ไฟฟ้าและขยะอิเล็กทรอนิกส์ ซึ่งได้รับการแต่งตั้งจากรัฐบาลหรือหน่วยงานท้องถิ่นการจัดและการรีไซเคิลที่ถูกต้องจะช่วยป้องกันผลทางลบที่ตามมาซึ่งอาจเกิดขึ้นได้ต่อสิ่งแวดล้อมและสุขภาพของมนุษย์โปรดติดต่อผู้ติดตั้งหรือหน่วยงานท้องถิ่นสำหรับข้อมูลเพิ่มเติมเกี่ยวกับตำแหน่งที่ตั้ง เช่นเดียวกับข้อกำหนดและเงื่อนไขของจุดเก็บนั้นๆ

ประกาศการรับประกัน

การรับประกันนี้ให้สิทธิที่เฉพาะเจาะจงแก่คุณ และคุณอาจมีสิทธิอื่นๆ ตามกฎหมายภายในประเทศ มลรัฐ หรือรัฐของคุณแน่นอนว่า ในบางประเทศ มลรัฐ หรือรัฐ กฎหมายคุ้มครองผู้บริโภคอาจกำหนดระยะเวลาการรับประกันขั้นต่ำ นอกเหนือจากที่ได้อธิบายตามกฎหมาย XIAOMI จะไม่ยกเว้น จำกัด หรือระงับสิทธิอื่นๆ ที่คุณอาจมี เพื่อความเข้าใจสิทธิของคุณอย่างถ่องแท้ เราขอแนะนำให้คุณค้นคว้ากฎหมายของประเทศ มลรัฐ หรือรัฐของคุณ

1. การรับประกันสินค้าแบบจำกัด

XIAOMI รับประกันว่า ผลิตภัณฑ์ปราศจากข้อบกพร่องด้านวัสดุและคุณภาพภายใต้การใช้งานปกติและการใช้งานตามคู่มือผู้ใช้ผลิตภัณฑ์ที่เกี่ยวข้องภายในระยะเวลาการรับประกัน

ระยะเวลาและเงื่อนไขที่เกี่ยวข้องกับการรับประกันตามกฎหมายจะให้ได้ตามกฎหมายภายในประเทศของคุณตามลำดับ สำหรับข้อมูลเพิ่มเติมเกี่ยวกับประโยชน์จากการรับประกันสำหรับผู้บริโภค โปรดอ้างอิงเว็บไซต์ทางการของ Xiaomi <https://www.mi.com/global/support/warranty>

Xiaomi รับประกันต่อผู้ซื้อผลิตภัณฑ์ครั้งแรกว่า ผลิตภัณฑ์ Xiaomi จะไม่มีข้อบกพร่องด้านวัสดุและคุณภาพภายใต้การใช้งานปกติในระยะเวลาตามที่กล่าวไว้ข้างต้น Xiaomi ไม่รับประกันว่า การทำงานของผลิตภัณฑ์จะไม่ถูกรบกวนหรือปราศจากข้อผิดพลาด Xiaomi ไม่มีส่วนรับผิดชอบต่อความเสียหายที่เกิดขึ้นจากการไม่ปฏิบัติตามคำแนะนำที่เกี่ยวข้องกับการใช้ผลิตภัณฑ์

2. การเยียวยา

หากพบข้อบกพร่องด้านฮาร์ดแวร์และ Xiaomi ได้รับการอ้างสิทธิที่ถูกต้องภายในระยะเวลาการรับประกัน Xiaomi จะ (1) ซ่อมแซมผลิตภัณฑ์โดยไม่มีค่าใช้จ่าย (2) เปลี่ยนผลิตภัณฑ์ หรือ (3) คืนเงินค่าผลิตภัณฑ์ อย่างหนึ่งอย่างใด โดยไม่รวมค่าจัดส่งที่อาจเกิดขึ้น

3. วิธีรับบริการการรับประกัน

ในการรับบริการการรับประกัน คุณต้องส่งผลิตภัณฑ์ในบรรจุภัณฑ์ดั้งเดิม หรือบรรจุภัณฑ์ที่คล้ายคลึงและปกป้องผลิตภัณฑ์ได้เท่าเทียมกัน มายังที่อยู่ที่เราไว้โดย Xiaomi เว้นแต่ในขอบเขตที่ต้องห้ามตามกฎหมายที่บังคับใช้ Xiaomi อาจเรียกร้องให้คุณแสดงหลักฐานหรือหลักฐานการซื้อ และ/หรือปฏิบัติตามข้อกำหนดการลงทะเบียนก่อนรับบริการการรับประกัน

4. ข้อจำกัดและข้อจำกัด

เว้นแต่ได้กำหนดไว้เป็นอย่างอื่นโดย Xiaomi การรับประกันแบบจำกัดนี้มีผลกับผลิตภัณฑ์ที่ผลิตโดยหรือเพื่อ Xiaomi และสามารถระบุได้โดยเครื่องหมายการค้า ชื่อการค้า หรือโลโก้ “Xiaomi” หรือ “Mi” เท่านั้น

การรับประกันแบบจำกัดไม่มีผลต่อ (ก) ความเสียหายที่เกิดจากธรรมชาติหรือเหตุสุดวิสัย ตัวอย่างเช่น ไฟฟ้า พอร์นาคิ น้ำท่วม ไฟไหม้ แผ่นดินไหว หรือเหตุภายนอกอื่นๆ (ข) ความประมาทเลินเล่อ (ค) การใช้เพื่อการค้า (ง) การปรับเปลี่ยนหรือแก้ไขส่วนใดส่วนหนึ่งของผลิตภัณฑ์ (จ) ความเสียหายที่เกิดจากการใช้งานกับผลิตภัณฑ์ที่ไม่ใช่ของ Xiaomi (ฉ) ความเสียหายที่เกิดจากอุบัติเหตุ การละเมิด หรือการใช้ในทางที่ผิด (ช) ความเสียหายที่เกิดจากการใช้งานผลิตภัณฑ์นอกเหนือจากที่ได้รับอนุญาต หรือนอกเหนือวัตถุประสงค์ที่อธิบายไว้โดย Xiaomi หรือใช้แรงดันไฟฟ้าหรือแหล่งจ่ายไฟที่ไม่เหมาะสม หรือ (ซ) ความเสียหายที่เกิดจากการบริการ (รวมถึงการอัพเกรดและการขยาย) ที่ดำเนินการโดยผู้ที่ไม่ใช่ตัวแทนของ Xiaomi การสำรองข้อมูล ซอฟต์แวร์ หรือวัสดุอื่นใดที่คุณอาจเก็บหรือรักษาไว้ในผลิตภัณฑ์ อยู่ในความรับผิดชอบของคุณ มีแนวโน้มว่าข้อมูล ซอฟต์แวร์ หรือวัสดุอื่นในอุปกรณ์จะสูญหายหรือถูกจัดรูปแบบใหม่ในระหว่างกระบวนการให้บริการXiaomiจะไม่รับผิดชอบต่อความเสียหายหรือความสูญเสียดังกล่าว

ไม่มีผู้ค้าปลีก ตัวแทน หรือพนักงานของ Xiaomi ได้รับอนุญาตให้แก้ไข ขยาย หรือเพิ่มเติมใดๆ นอกเหนือการรับประกันแบบจำกัดนี้ หากข้อกำหนดใดๆ ผิดต่อกฎหมายหรือไม่สามารถบังคับใช้ได้ ความชอบด้วยกฎหมายหรือการบังคับใช้ข้อกำหนดที่เหลือจะไม่ได้รับผลกระทบหรือความเสียหายยกเว้นการรับประกันที่ห้ามโดยกฎหมาย หรือสัญญาไว้โดย Xiaomi บริการหลังการขายจะจำกัดตามประเทศหรือภูมิภาคของการซื้อผลิตภัณฑ์ครั้งแรก

ผลิตภัณฑ์ที่ไม่ได้รับการนำเข้าอย่างถูกต้อง และ/หรือไม่ได้ผลิตอย่างถูกต้องโดย Xiaomi และ/หรือไม่ได้รับมาอย่างถูกต้องจาก Xiaomi หรือผู้ขายอย่างเป็นทางการของ Xiaomi จะไม่ได้รับความคุ้มครองตามการรับประกันปัจจุบัน ตามกฎหมายที่บังคับใช้ คุณอาจได้รับประโยชน์จากการรับประกันจากผู้ค้าปลีกอย่างไม่เป็นทางการที่ขายผลิตภัณฑ์ ดังนั้น Xiaomi ขอแนะนำให้คุณติดต่อผู้ค้าปลีกที่คุณซื้อผลิตภัณฑ์

การรับประกันปัจจุบันไม่บังคับใช้ในฮ่องกงและไต้หวัน

5. การรับประกันโดยนัย

เว้นแต่ในขอบเขตที่ต้องห้ามตามกฎหมายที่บังคับใช้ การรับประกันโดยนัยทั้งหมด (รวมถึงการรับประกันสภาพการใช้ประโยชน์ในเชิงพาณิชย์และความเหมาะสมสำหรับวัตถุประสงค์เฉพาะ) จะมีระยะเวลาจำกัดจนถึงระยะเวลาสูงสุดของการรับประกันแบบจำกัดนี้ เขตอำนาจศาลบางแห่งไม่อนุญาตให้มีข้อจำกัดเกี่ยวกับระยะเวลาการรับประกันโดยนัย ดังนั้นข้อจำกัดข้างต้นจะไม่ถูกนำมาใช้ในกรณีเหล่านั้น

6. ข้อจำกัดความเสียหาย

เว้นแต่ในขอบเขตที่ต้องห้ามตามกฎหมายที่บังคับใช้ Xiaomi จะไม่รับผิดชอบต่อความเสียหายใดๆ ที่เกิดขึ้นจากอุบัติเหตุ ความเสียหายโดยอ้อม ความเสียหายพิเศษหรือความเสียหายที่เกิดตามมา รวมถึงแต่ไม่จำกัดเพียงการสูญเสียผลกำไร รายได้หรือข้อมูลความเสียหายที่เป็นผลมาจากการละเมิดเงื่อนไขการรับประกันที่ชัดเจนหรือโดยนัย หรือภายใต้กฎหมายที่กฎหมายอื่นใด แม้ว่า Xiaomi จะได้รับแจ้งถึงความเป็นไปได้ในการเกิดความเสียหายดังกล่าวก็ตาม เขตอำนาจศาลบางแห่งไม่อนุญาตให้มีข้อจำกัดหรือข้อจำกัดความเสียหายพิเศษ ความเสียหายโดยอ้อม หรือความเสียหายที่เกิดตามมา ดังนั้นข้อจำกัดหรือข้อจำกัดข้างต้นอาจไม่มีผลกับคุณ

7. ติดต่อ XIAOMI

สำหรับลูกค้า โปรดเยี่ยมชมเว็บไซต์: <https://www.mi.com/global/support/warranty> ผู้ติดต่อสำหรับบริการหลังการขายอาจเป็นบุคคลใดก็ได้ในเครือข่ายการให้บริการที่ได้รับอนุญาตจาก Xiaomi ผู้แทนจำหน่ายที่ได้รับอนุญาตจาก Xiaomi หรือผู้จำหน่ายขั้นสุดท้ายที่ขายผลิตภัณฑ์ให้คุณ หากมีข้อสงสัย โปรดติดต่อบุคคลที่เกี่ยวข้องที่ Xiaomi อาจระบุตัวบุคคลได้

Manufactured for: Xiaomi Communications Co., Ltd.
Manufactured by: Shenzhen Silver Star Intelligent Group Co., Ltd.
(a Mi Ecosystem company)

Address: Room 1701, Silver Star Building No.2, No.1301-72, Guanguang Road,
Guanlan Street, Longhua District, Shenzhen, Guangdong, China
For further information, please go to www.mi.com
Made in China

Fabricado para: Xiaomi Communications Co., Ltd.
Fabricado por: Shenzhen Silver Star Intelligent Group Co., Ltd.
(una empresa Mi Ecosystem)

Dirección: Room 1701, Silver Star Building No.2, No.1301-72, Guanguang Road,
Guanlan Street, Longhua District, Shenzhen, Guangdong, China
Para obtener más información, visite www.mi.com
Fabricado en China

Fabriqué pour : Xiaomi Communications Co., Ltd.
Fabricant : Shenzhen Silver Star Intelligent Group Co, Ltd.
(une société Mi Ecosystem)

Adresse : Room 1701, Silver Star Building No.2, No.1301-72, Guanguang Road,
Guanlan Street, Longhua District, Shenzhen, Guangdong, China
Pour plus d'informations, rendez-vous sur www.mi.com
Fabriqué en Chine

Fabbricato per: Xiaomi Communications Co., Ltd.
Fabbricato da: Shenzhen Silver Star Intelligent Group Co., Ltd.
(un'azienda del Mi Ecosystem)

Indirizzo: Room 1701, Silver Star Building No.2, No.1301-72, Guanguang Road,
Guanlan Street, Longhua District, Shenzhen, Guangdong, China
Per ulteriori informazioni, visitare il sito www.mi.com
Prodotto in Cina

Изготовлено для: Xiaomi Communications Co., Ltd.
Изготовитель: Shenzhen Silver Star Intelligent Group Co., Ltd.
(компания Экосистемы Mi)

Адрес: Room 1701, Silver Star Building No.2, No.1301-72, Guanguang Road,
Guanlan Street, Longhua District, Shenzhen, Guangdong, China
Чтобы получить дополнительную информацию, посетите сайт www.mi.com
Сделано в Китае

Wyprodukowano dla: Xiaomi Communications Co., Ltd.
Producent: Shenzhen Silver Star Intelligent Group Co., Ltd.
(spółka Mi Ecosystem)

Adres: Room 1701, Silver Star Building No.2, No.1301-72, Guanguang Road,
Guanlan Street, Longhua District, Shenzhen, Guangdong, China
Więcej informacji: www.mi.com
Wyprodukowano w Chinach

Hergestellt für: Xiaomi Communications Co., Ltd.
Hersteller: Shenzhen Silver Star Intelligent Group Co., Ltd.
(ein Unternehmen von Mi Ecosystem)

Adresse: Room 1701, Silver Star Building No.2, No.1301-72, Guanguang Road,
Guanlan Street, Longhua District, Shenzhen, Guangdong, China
Weitere Informationen finden Sie auf www.mi.com
Hergestellt in China

Şu şirket için üretildi: Xiaomi Communications Co., Ltd.
Üretici: Shenzhen Silver Star Intelligent Group Co., Ltd.
(Mi Ekosisteminde yer alan şirketlerden biri)

Adres: Room 1701, Silver Star Building No.2, No.1301-72, Guanguang Road,
Guanlan Street, Longhua District, Shenzhen, Guangdong, China
Daha fazla bilgi için lütfen www.mi.com'u ziyaret edin
Çin'de üretilmiştir

Xiaomi Communications Co., Ltd. تم التصنيع لصالح شركة:
Shenzhen Silver Star Intelligent Group Co., Ltd. الجهة المصنعة:
(أحدى شركات نظام Mi الشامل)

Room 1701, Silver Star Building No.2, No.1301-72, Guanguang Road, العنوان:
Guanlan Street, Longhua District, Shenzhen, Guangdong, China
www.mi.com لمزيد من المعلومات، الرجاء الانتقال إلى موقع
صنع في الصين

Xiaomi Communications Co., Ltd. מיוצר עבור:
Shenzhen Silver Star Intelligent Group Co., Ltd. יצרן:
(Mi Ecosystem ל-חברת השייכת ל-)

Room 1701, Silver Star Building No.2, No.1301-72, Guanguang Road, תוכן:
Guanlan Street, Longhua District, Shenzhen, Guangdong, China
www.mi.com לקבלת מידע נוסף, בקר בכתובת
תוצרת סין

Fabricado para: Xiaomi Communications Co., Ltd.
Fabricante: Shenzhen Silver Star Intelligent Group Co., Ltd.
(Uma empresa do Ecossistema Mi)

Endereço: Room 1701, Silver Star Building No.2, No.1301-72, Guanguang Road,
Guanlan Street, Longhua District, Shenzhen, Guangdong, China
Para mais informações, consulte o site www.mi.com
Fabricado na China

Виготовлено для: Xiaomi Communications Co., Ltd.
Виробник: Shenzhen Silver Star Intelligent Group Co., Ltd.
(компанія Екосистеми Mi)

Адреса: Room 1701, Silver Star Building No.2, No.1301-72, Guanguang Road,
Guanlan Street, Longhua District, Shenzhen, Guangdong, China
Щоб дізнатися більше, відвідайте сайт www.mi.com
Виготовлено в Китаї

Vyrobno pro: Xiaomi Communications Co., Ltd.
Výrobce: Shenzhen Silver Star Intelligent Group Co., Ltd.
(Společnost ekosystému Mi)

Adresa: Room 1701, Silver Star Building No.2, No.1301-72, Guanguang Road,
Guanlan Street, Longhua District, Shenzhen, Guangdong, China
Další informace naleznete na webových stránkách www.mi.com
Vyrobno v Číně

Κατασκευάζεται για την: Xiaomi Communications Co., Ltd.
Κατασκευάζεται από: Shenzhen Silver Star Intelligent Group Co., Ltd.
(εταιρεία του Οικοσυστήματος Mi)

Διεύθυνση: Room 1701, Silver Star Building No.2, No.1301-72, Guanguang Road,
Guanlan Street, Longhua District, Shenzhen, Guangdong, China
Για περισσότερες πληροφορίες, επισκεφθείτε τη διεύθυνση www.mi.com
Κατασκευάζεται στην Κίνα

Fabricat pentru: Xiaomi Communications Co., Ltd.
Fabricat de: Shenzhen Silver Star Intelligent Group Co., Ltd.
(o companie Mi Ecosystem)

Adresa: Room 1701, Silver Star Building No.2, No.1301-72, Guanguang Road,
Guanlan Street, Longhua District, Shenzhen, Guangdong, China
Pentru mai multe informații, accesați adresa www.mi.com
Fabricat în China

Tillverkad för: Xiaomi Communications Co., Ltd.
Tillverkad av: Shenzhen Silver Star Intelligent Group Co., Ltd.
(ett Mi Ecosystem-företag)

Adress: Room 1701, Silver Star Building No.2, No.1301-72, Guanguang Road,
Guanlan Street, Longhua District, Shenzhen, Guangdong, China
För ytterligare information, gå till www.mi.com
Tillverkad i Kina

ผลิตภัณฑ์: Xiaomi Communications Co., Ltd.
ผู้ผลิต: Shenzhen Silver Star Intelligent Group Co., Ltd.
(บริษัทในระบบนิเวศ Mi)

ที่อยู่: Room 1701, Silver Star Building No.2, No.1301-72, Guanguang Road,
Guanlan Street, Longhua District, Shenzhen, Guangdong, China
สำหรับข้อมูลเพิ่มเติม โปรดดูที่ www.mi.com
ผลิตในประเทศไทย



For further details, please scan the QR code to obtain the e-manual.

Para obtener más detalles, escanee el código QR para consultar el manual electrónico.

Pour en savoir plus, veuillez scanner le code QR pour obtenir la version électronique du manuel.

Per ulteriori dettagli, scansionare il codice QR per ottenere il manuale elettronico.

Отсканируйте QR-код, чтобы получить электронное руководство и получить подробные сведения.

Więcej informacji zawiera instrukcja w wersji elektronicznej, którą można uzyskać, skanując kod QR.

Für weitere Informationen scannen Sie bitte den QR-Code, um das elektronische Handbuch abzurufen.

Daha fazla bilgi edinmek üzere e-kilavuzu edinmek için lütfen QR kodunu tarayın.

لمزيد من المعلومات، يُرجى مسح رمز الاستجابة السريعة ضوئيًا للحصول على الدليل الإلكتروني.

לפרטים נוספים, נא לסקר את קוד ה-QR לקבלת המדריך האלקטרוני.

Para mais detalhes, digitalize o código QR para obter o manual eletrônico.

Для отримання додаткових відомостей відскануйте QR-код, щоб отримати електронний посібник.

Další podrobnosti získáte naskenováním QR kódu, který je součástí elektronické příručky.

Για περαιτέρω λεπτομέρειες, σαρώστε τον κωδικό QR για να αποκτήσετε το ηλεκτρονικό εγχειρίδιο.

Pentru mai multe detalii, scanați codul QR pentru a obține manualul electronic.

Om du vill ha mer information skannar du QR-koden för att hämta e-manualen.

Untuk detail lebih lanjut, harap pindai kode QR untuk mendapatkan panduan elektronik.

สำหรับรายละเอียดเพิ่มเติม โปรดสแกนรหัส QR เพื่อรับคู่มืออิเล็กทรอนิกส์

