

TV Sesselin
1230
2019-03/2

- | | | | |
|-----------|--|-----------|---|
| D | MONTAGEANLEITUNG
BEDIENUNGSANLEITUNG | GB | ASSEMBLY INSTRUCTIONS
INSTRUCTION MANUAL |
| NL | HANDLEIDING VOOR DE MONTAGE
GEBRUIKSAANWIJZING | PL | INSTRUKCJA MONTAŻU
INSTRUKCJA OBSŁUGI |
| TR | MONTAJ TALIMATI
KULLANIM KLAVUZU | RU | ИНСТРУКЦИЯ ПО МОНТАЖУ
ИНСТРУКЦИЯ ПО ЭКСПЛУАТАЦИИ |
| RO | INSTRUCȚIUNI DE INSTALARE
INSTRUCȚIUNI DE UTILIZARE | IT | ISTRUZIONI DI MONTAGGIO
MANUALE DI ISTRUZIONI |
| FR | NOTICE DE MONTAGE
MANUEL INSTRUCTIONS | SK | MONTÁŽNY NÁVOD
NÁVOD NA POUŽITIE |
| HU | KÖZGYŰLÉS UTASÍTÁSOK
KEZELÉSI UTASÍTÁS | CZ | MONTÁŽNÍ NÁVOD
NÁVOD K POUŽITÍ |
| SI | NAVODILA ZA MONTAŽO
NAVODILA ZA UPORABO | PT | INSTRUÇÕES DE MONTAGEM
MANUAL DO USUÁRIO |
| ES | INSTRUCCIONES DE MONTAJE
MANUAL DEL USUARIO | HR | UPUTE ZA MONTAŽU
UPUTE ZA UPOTREBU |

Service · Dienstverlening · Serwis · Servis · Сервисная служба · Serviciu · Services · Servizio
 ·Servisný list · Szolgáltatás · Servisní list

Name · Naam · Nazwa · İsim · Название · Nume · Nome · Název · Názov ·
 Název · Neve

Typ · Type · Tip · Тип · Tipo · Típus

1230

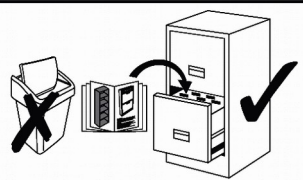
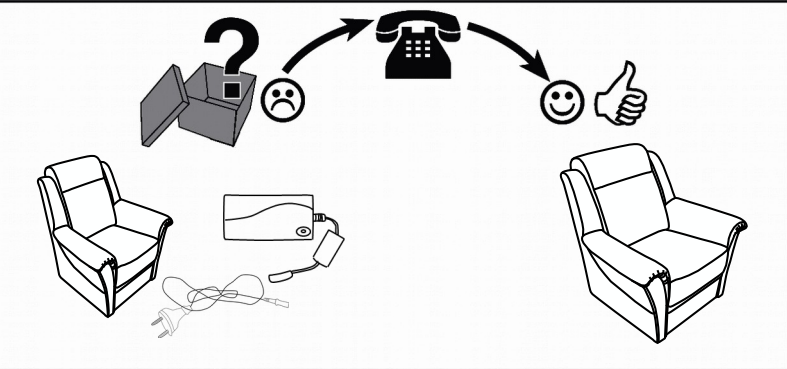
1x **X**

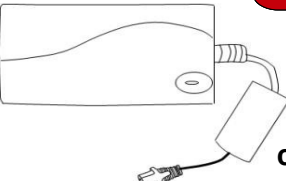

ca. 31cm

Input: 100-240V~, 50/60Hz, 1.6A
 Output: 29V=2A

1x **Y**

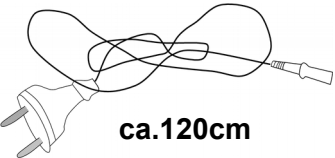

ca. 120cm

1x **Z**

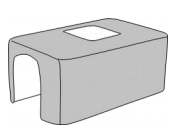

a

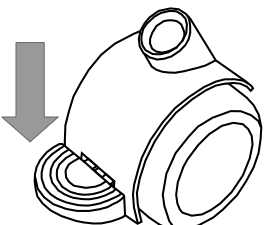

x2

b

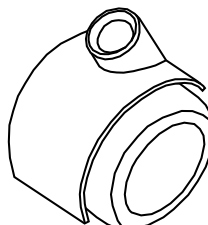

x2

I

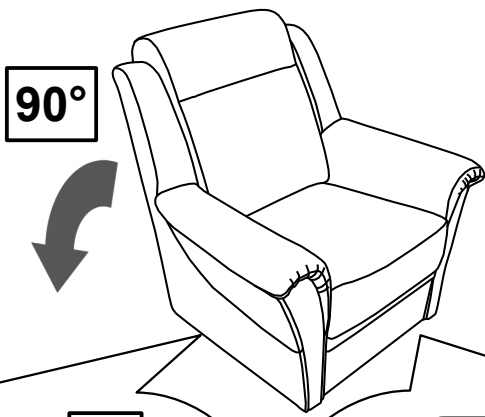

1

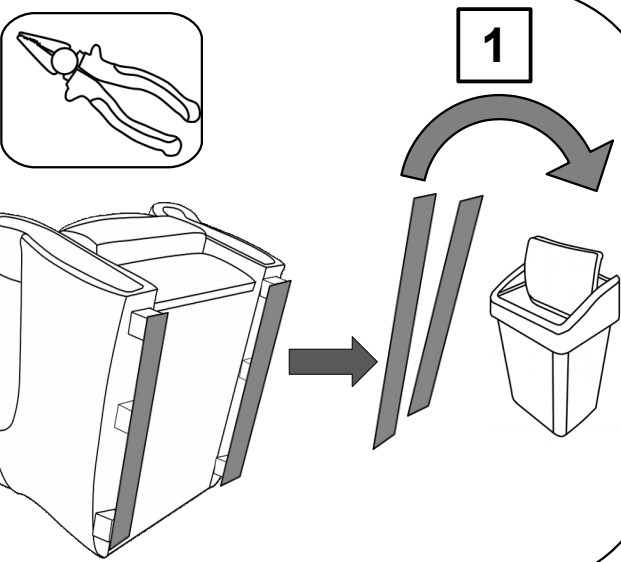

2

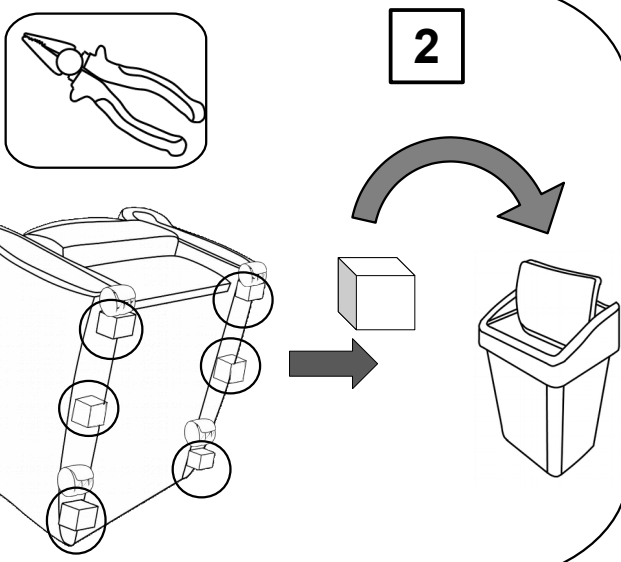

II

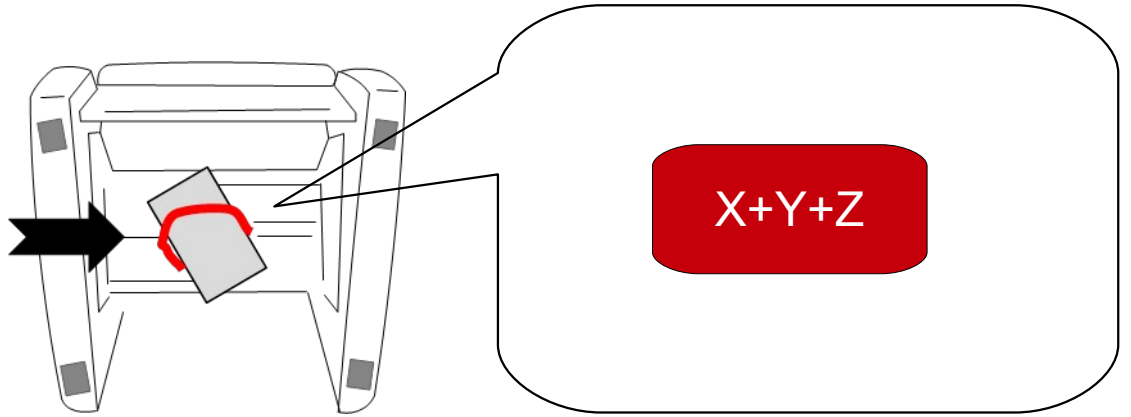
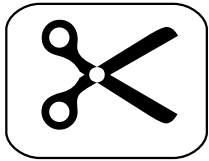

III

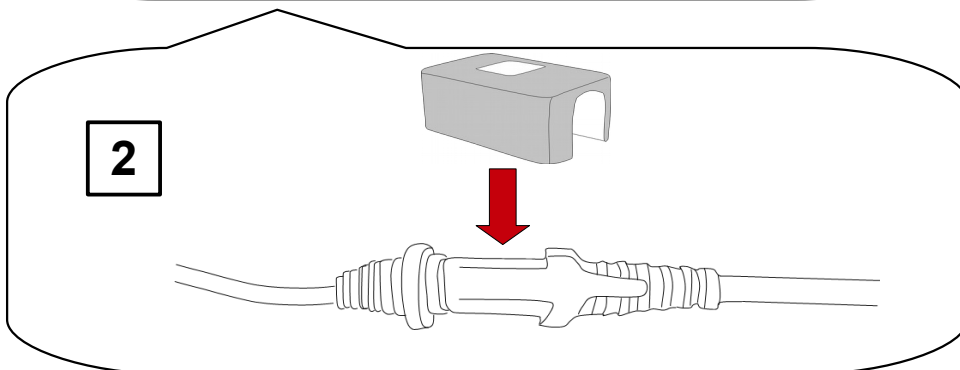
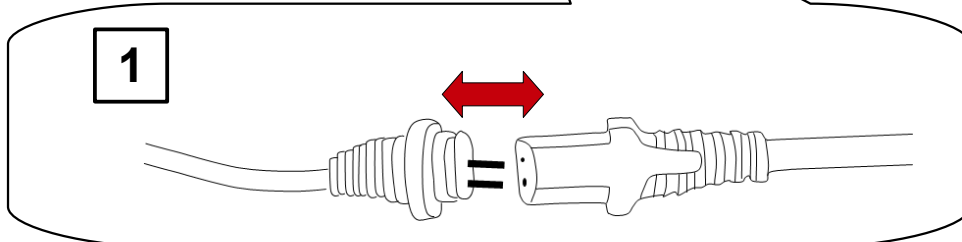
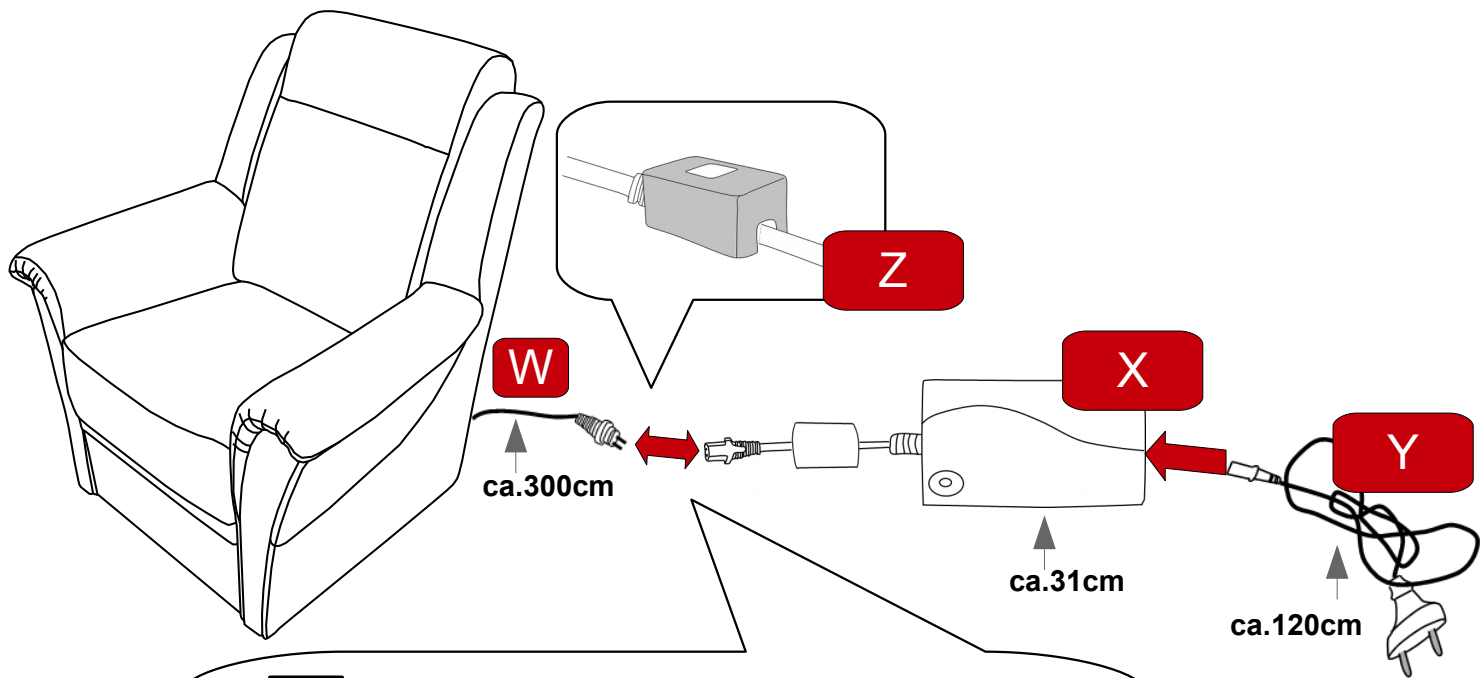
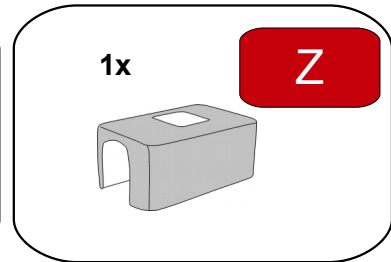
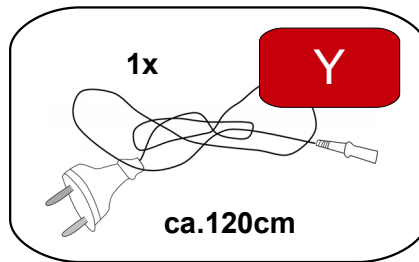
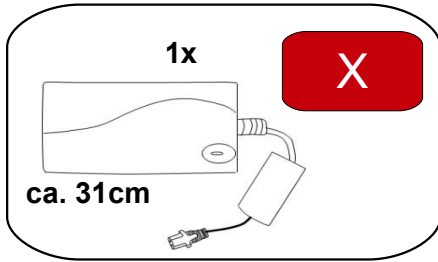

3

IV

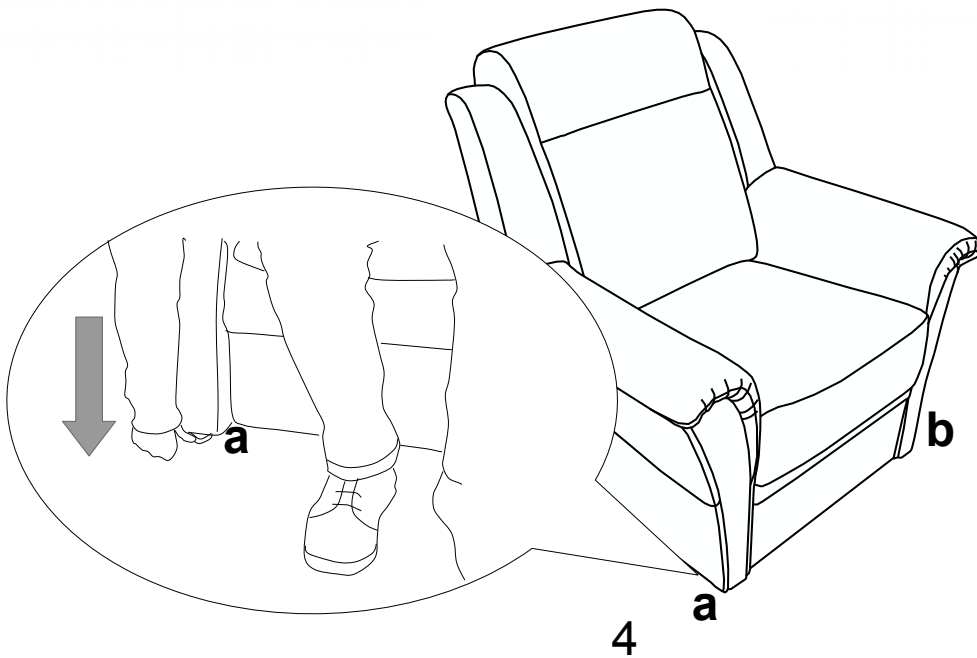
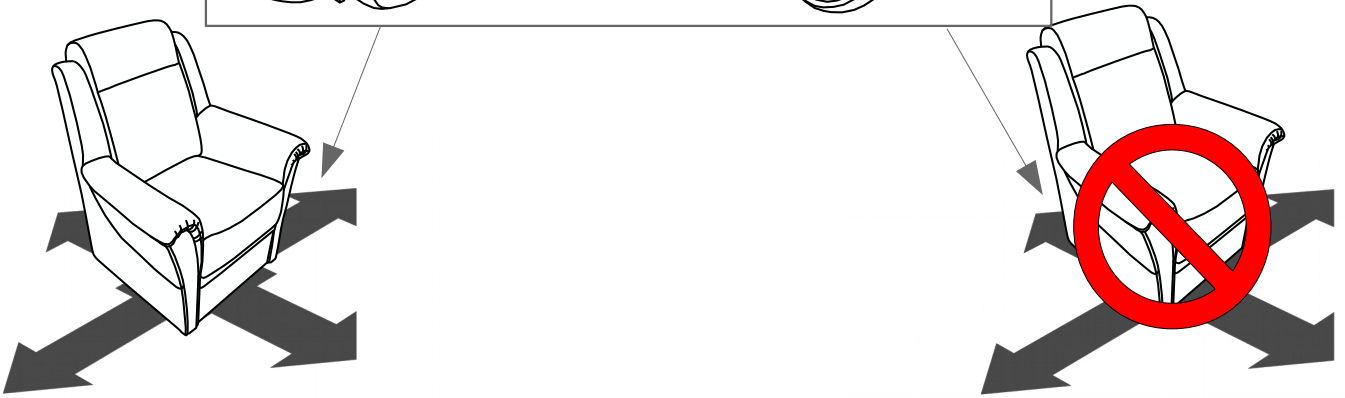
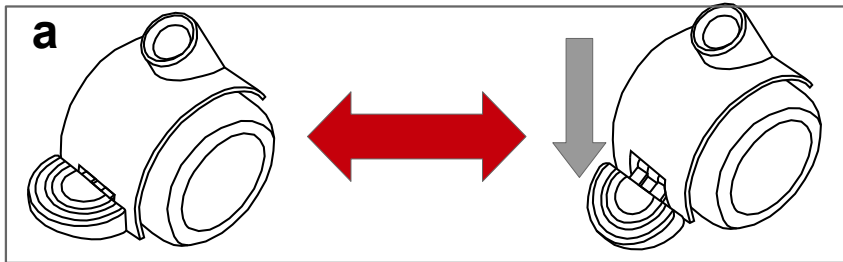
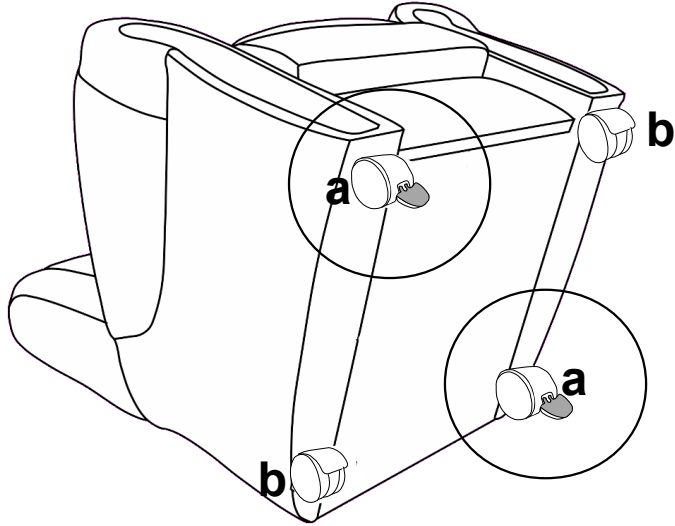
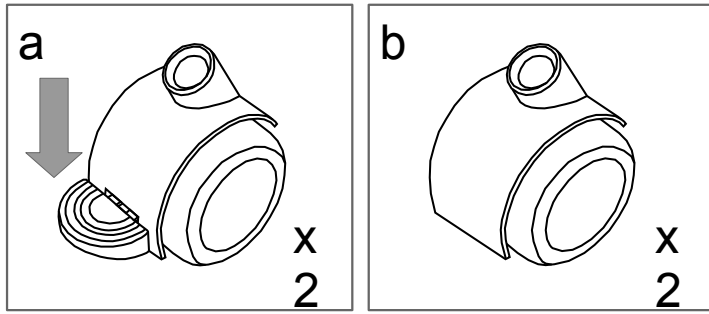

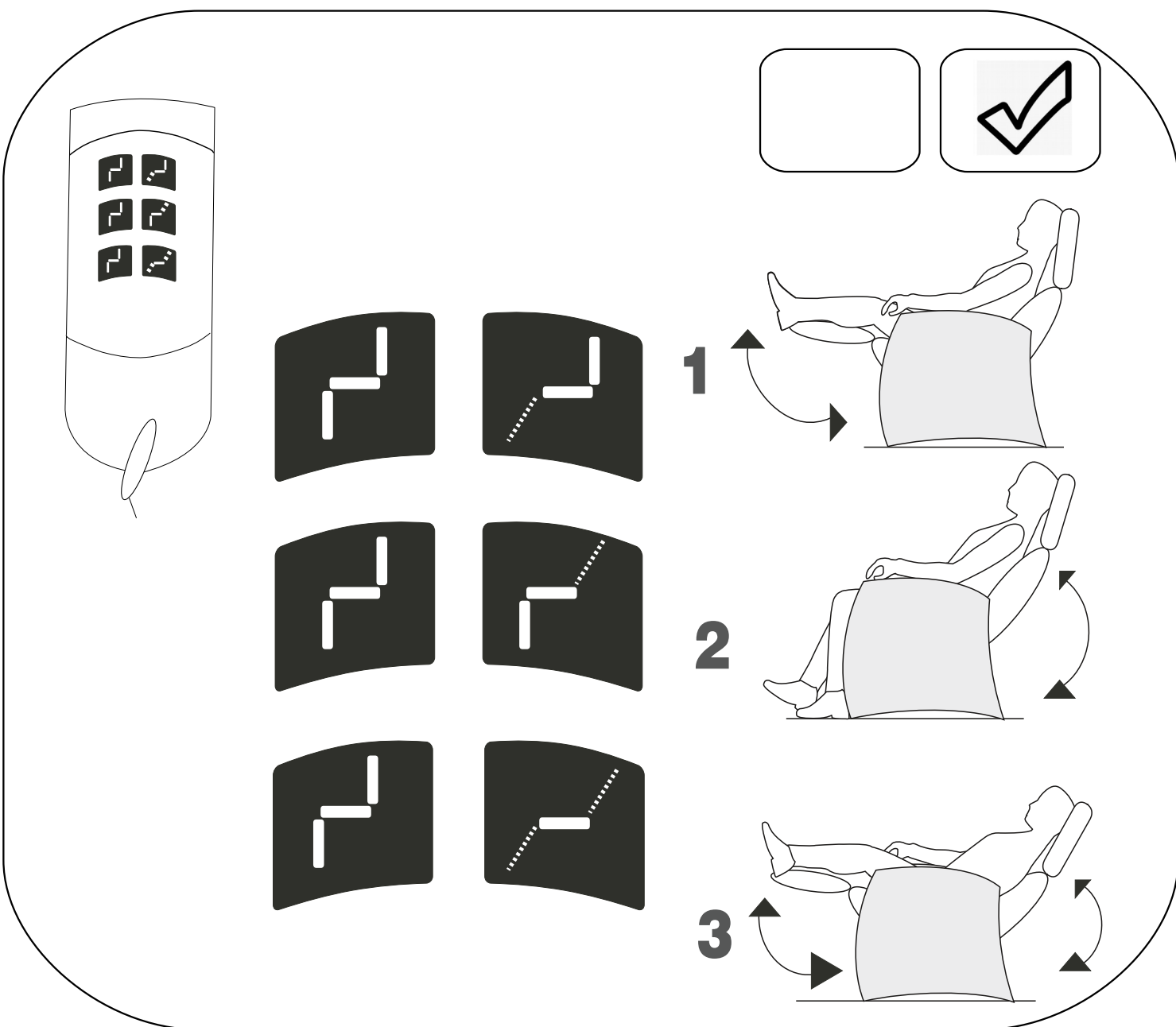
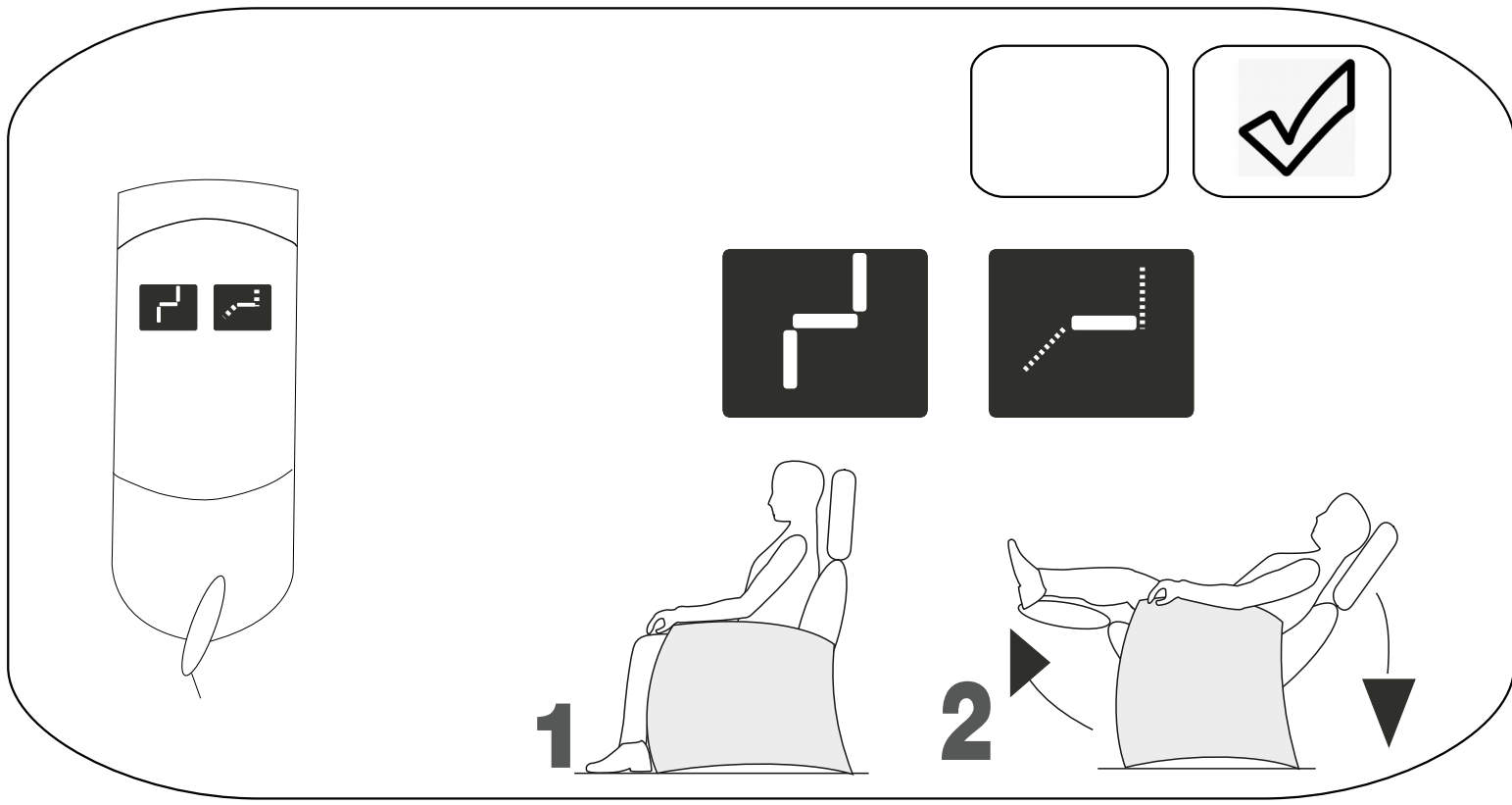

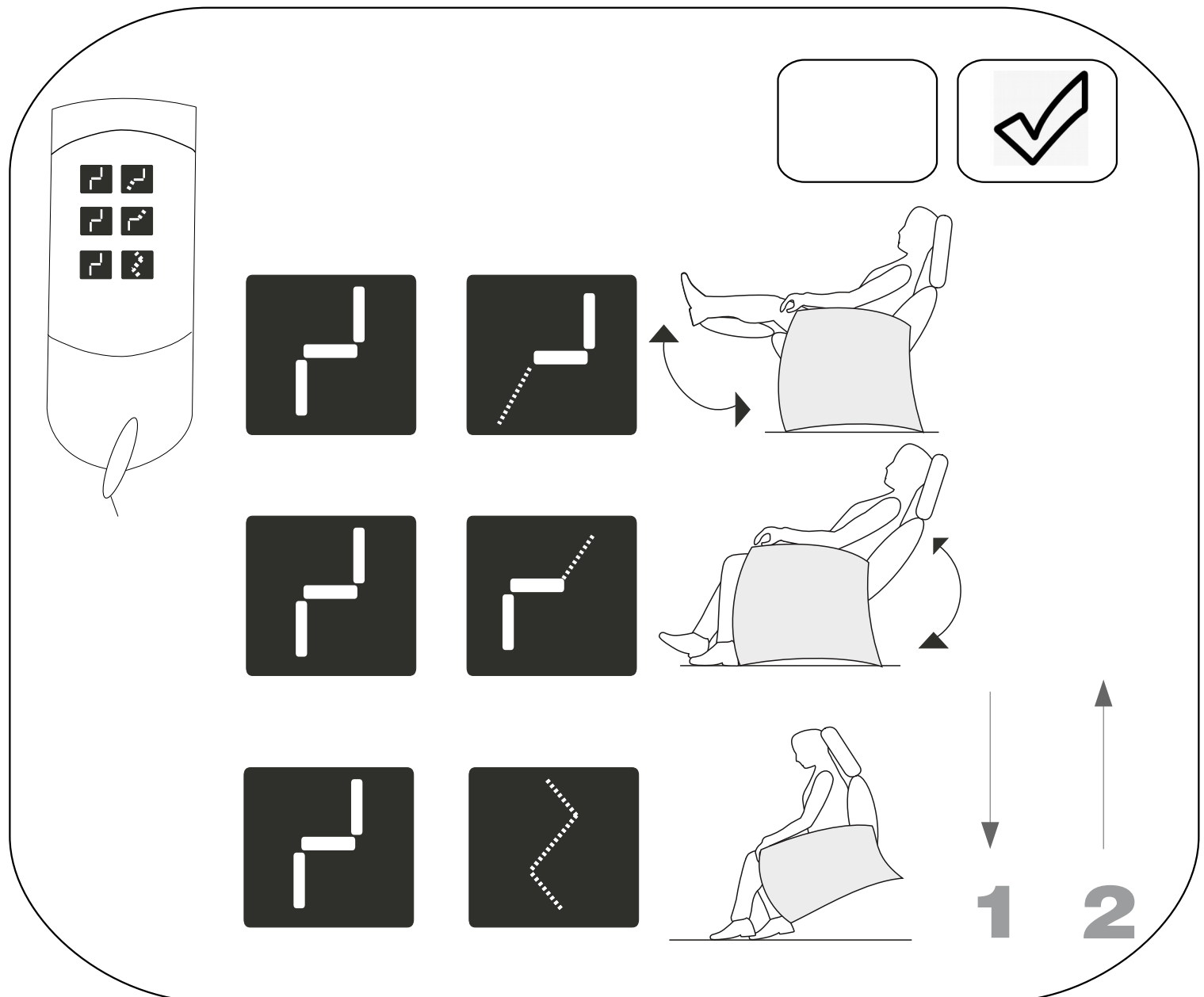
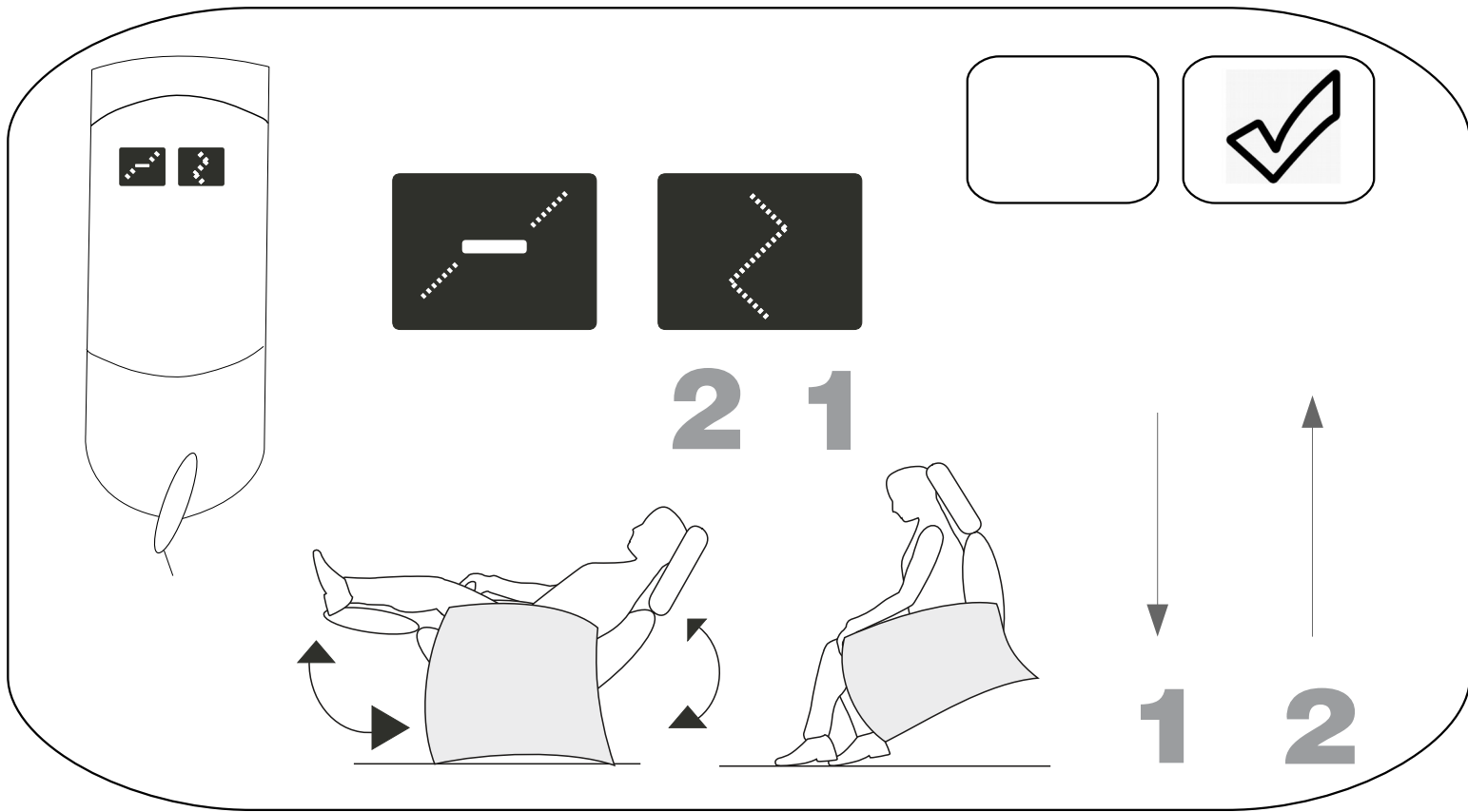

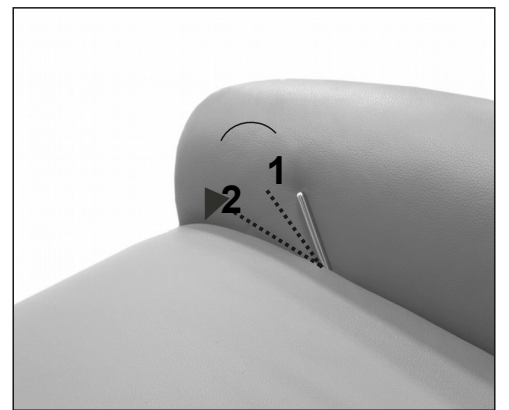
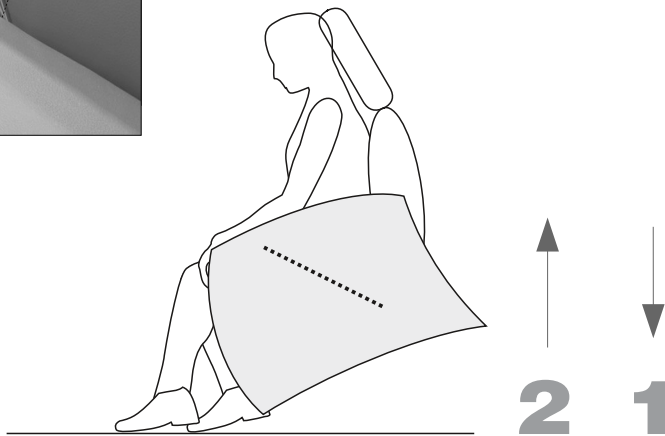
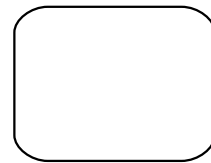
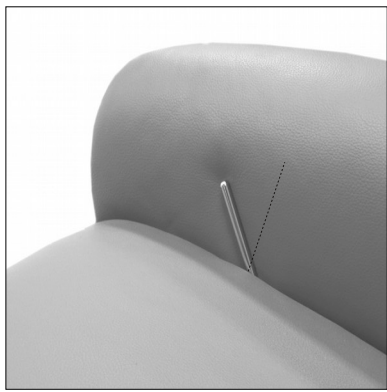
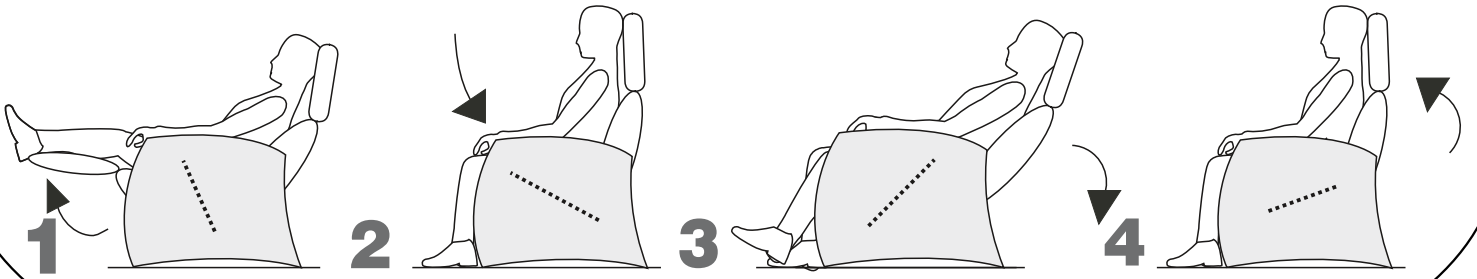
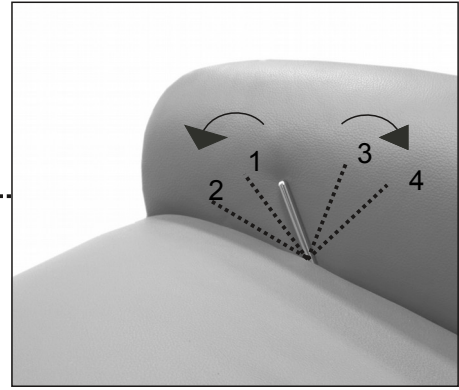
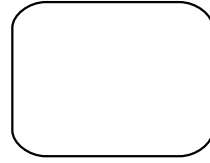
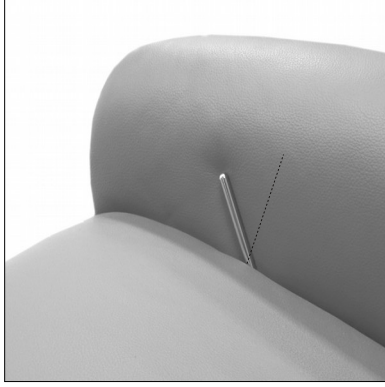

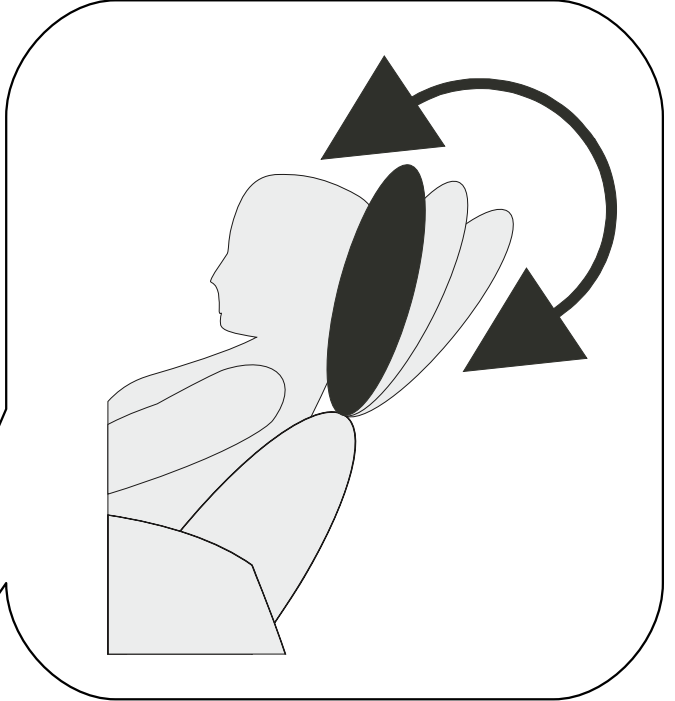
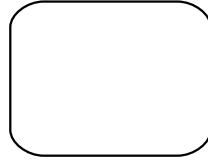

Sicherheitshinweise • Safety instructions • Consignes de sécurité •
Norme di sicurezza • Veiligheidsinstructies • Wskazówki bezpieczeństwa •
Bezpečnostní pokyny • Bezpečnostné pokyny • Biztonságtechnikai
tudnivalók • Instrucțiuni referitoare la siguranță • Güvenlik uyarıları •
Правила техники безопасности



DE Hinweise für Modelle mit Elektromotor- Bei längerem Nichtgebrauch entfernen Sie bitte den Netzstecker aus der Steckdose- Sollte es durch den Gebrauch zu einer Störung kommen, wenden Sie sich bitte umgehend an den Kundendienst- Bei Beschädigung der Netzanschlussleitung setzen Sie sich bitte umgehend mit dem Kundendienst in Verbindung. Nehmen Sie den Fernsehsessel nicht mehr in Gebrauch!- Der Fernsehsessel ist nur mit dem montierten Transformator zu betreiben (techn. Daten gemäß Typschild) - Unternehmen Sie keine eigenen Reparaturversuche!

GB Instructions concerning models with power supplied engine- Pull out the plug from the socket if not used for a long time - Refer to the customer service in case of any disruptions in operation - Immediately contact the customer service in case of any damages of the power cord. Do not use the armchair! - The TV armchair should be exclusively powered by means of the transformer installed by the production plant (technical data shown at the product data plate) - Do not attempt to repair the product by yourself!

PL Wskazówki dotyczące modeli z silnikiem elektrycznym - W przypadku dłuższego okresu nieużywania fotela należy wyciągnąć wtyczkę z kontaktu - Jeżeli podczas użytkowania fotela doszłoby do zakłóceń w działaniu, proszę niezwłocznie zwrócić się do obsługi technicznej klienta - W przypadku uszkodzenia przewodu zasilającego, proszę skontaktować się z biurem obsługi technicznej. W takim przypadku nie należy użytkować mebla!- Fotel TV należy zasilać wyłącznie za pomocą fabrycznie zamontowanego transformatora (dane techniczne wg tabliczki znamieniowej) - Prosimy nie podejmować prób samodzielnej naprawy!

RO Indicații cu privire la modelele cu motor electric - Dacă nu utilizați fotoliul pentru o perioadă mai lungă, scoateți ștecherul din priză - Dacă în timpul utilizării fotoliului au apărut niște neregularități în funcționare, vă rugăm să vă adresați imediat serviciului de suport tehnic clienți - În cazul deteriorării cablului de alimentare vă rugăm să vă adresați serviciului de suport tehnic clienți. În acest caz nu folosiți mobila! - Fotoliul TV trebuie alimentat doar cu ajutorul transformatorului montat în fabrică (cu date tehnice conform plăcuței de fabricație) - Vă rugăm să nu încercați să reparați singuri produsul!

FR Les instructions concernant les mod les avec le moteur électrique - Dans le cas o le fauteuil n'est pas utilisé pendant une periode prolongée retirer la fiche de la prise - En cas de perturbations dans le fonctionnement, contacter immédiatement le service client - En cas de dommage du cordon d'alimentation, contacter immédiatement le service client. Ne pas utiliser le fauteuil - Le fauteuil de télévision doit tre exclusivement alimenté au moyen du transformateur installé par l'usine de production (Les indications figurant sur la plaque signalétique) - Ne pas tenter de réparer le produit par vous-m me!

IT Istruzioni riguardanti modelli con motore elettrico - Nel caso di un periodo lungo di mancato utilizzo della poltrona bisogna staccare la presa - Se durante l'utilizzo della poltrona ci fossero dei disturbi nel funzionamento, si chiede di contattare al piu' presto l'assistenza tecnica - Nel caso di un guasto del condotto di alimentazione contattare ufficio del servizio tecnico. In questo caso non utilizzare la poltrona! - La poltrona TV va alimentata solo da un trasformatore montato in fabbrica (dati tecnici secondo targhetta dati) - Si chiede di non effettuare riparazioni da soli!

NL Aanwijzingen voor modellen met elektromotor- Bij langer niet-gebruik verwijder a.u.b. de netstekker uit het stopcontact -Zou het door het gebruik tot een storing komen, wendt u zich per omgaande a.u.b. tot de klantenservice - Bij beschadiging van de netaansluitleiding neem per omgaande a.u.b. contact op met de klantenservice. Gebruik a.u.b. de televisiefauteuil niet meer! - De televisiefauteuil is alleen met de gemonteerde transformator aan te drijven (techn. gegevens conform de gegevensplaat) - Verricht a.u.b geen eigen herstelwerkzaamheden!

TR Kullanma Kılavuzu - TV koltuğunuzu uzun süre kullanmadığınız takdirde, lütfen kabloyu prizde takılı bırakmayınız - Kullanım sırasında bir arıza fark ederseniz, lütfen hemen servisimizi arayınız.- Güç kablosu zarar gördüğünde, lütfen servisimizi arayınız. Bu durumda TV koltuğunuzu kesinlikle kullanmayınız - TV koltuğu sadece monta edilmiş transformatör ile kullanılabilir. (Teknik verileri model etiketine uygundur) - TV koltuğunuzun bir zarar gördüğünde, kesinlikle onarımı deneeyiniz!

RU Указания к модели с электродвигателем - в случае длительного неиспользования необходимо извлечь вилку из розетки - если при использовании возникнут перебои в работе, необходимо немедленно обратиться в центр обслуживания клиентов - в случае повреждения провода электропитания, необходимо немедленно обратиться в центр обслуживания клиентов. Не использовать кресла! - питание телевизионного кресла производится исключительно при помощи установленного заводом-изготовителем трансформатора (технические данные согласно паспортной табличке) - самостоятельный ремонт оборудования запрещен!

HU Megjegyzések az elektromotoros funkcióval rendelkező modellekhez: - Ha hosszabb ideig nem használja a motoros funkciót, kérjük, húzza ki a hálózati csatlakozót az aljzatból! - Amennyiben a használat során üzemzavart tapasztal, kérjük, haladéktalanul forduljon a Vevőszolgálathoz! - A vezeték sérülése esetén, kérjük, haladéktalanul forduljon a Vevőszolgálathoz! A TV-fotel ezek után már ne használja! - A TV-fotel csak a gyári transzformátorral használható! (A technikai adatok a típuslapon találhatóak) - Kérjük, ne próbálja meg egyedül megjavítani a modellt!

SK Pokyny pre modely s elektrickým motorom - Ak kreslo nebudete dlhšiu dobu nepoužívať, zástrčku vyťahnite zo zásuvky - Ak by pri používaní kresla došlo k jeho poruche, okamžite prosím kontaktujte oddelenie zákazníckej podpory - V prípade poškodenia sieťového kábla prosím kontaktujte oddelenie zákazníckej podpory. Nábytok v takomto prípade nepoužívajte! - TV kreslo napájajte výhradne pomocou továrensky namontovaného transformátora (technické údaje podľa popisného štítku) - Nepokúšajte sa prosím o samostatnú opravu!

CZ Pokyny pro modely s elektromotorem - Pokud nebudete používat křeslo po delší dobu, odpojte zástrčku ze zásuvky - Pokud během používání křesla dojde k poruše, okamžitě kontaktujte zákaznické oddělení - V případě poškození síťového kabelu, kontaktujte prosím zákaznické oddělení. Nábytek v tomto případě nepoužívejte! - TV křeslo lze napájet výhradně pomocí původně nainstalovaného transformátoru (technické údaje podle popisného štítku) - Nesnažte se zařízení sami opravovat!

HR Smjernice Modeli s elektromotorom - Tijekom dužeg razdoblja nekorištenja sjedala, treba zvući utikač iz utičnice - Ako tijekom korištenja fotelje nastanu smetnje, odmah se obratite tehničkoj podršci - Ako je kabel za napajanje oštećen, molimo da se obratite tehničkoj podršci. U tom slučaju, ne koristiti sjedalo! - Fotelja TV se smije koristiti isključivo s tvornički montiranim transformatorom (tehnički podaci prema nazivnoj tablici) - Molimo, ne pokušavajte samostalno popravljati proizvod!

ES Indicaciones relativas a modelos con motor electric - La butaca se habrá de desenchufar en caso de que permanezca sin ser utilizada durante un largo periodo de tiempo - En caso de un funcionamiento defectuoso de la butaca durante el empleo de la misma se ruega ponerse inmediatamente en contact con el departamento de servicio técnico - En caso de que se vea dañado el cable de alimentación, se ruega ponerse en contacto con el departamento de servicio técnico - ¡No se debe usar el mueble mientras permanezca estropeado! - La alimentación de la butaca TV unicamente se realizará por medio del transformador que viene montado de fábrica - Se ruega no tratar de reparar por si mismo la butaca en ningún caso!

PT Instruções para modelos com motor elétrico - Quando não utilizar a poltrona por um longo período de tempo, é preciso desligar a ficha da tomada - Se durante o uso, a poltrona apresentar problemas de funcionamento, favor entrar em contato com o suporte técnico a clientes - Em caso de avaria no cabo de alimentação elétrica, favor contatar o serviço técnico de atendimento ao cliente. Nessa situação não se deve utilizar a poltrona! - Pode-se conectar a poltrona-TV à fonte de alimentação elétrica somente usando o transformador com configurações de fábrica (dados técnicos de na etiqueta de identificação) - Favor não tentar em hipótese alguma reparar o produto sozinho!

SI Navodila za uporabo modelov z elektromotorjem - Če sedeža ne uporabljate dalj časa, izvlecite vtikač iz vtičnice - Če pride med uporabo do težav, se takoj obrnite na oddelek za tehnično podporo strankam - V primeru poškodbe napajalnega kabla se obrnite na oddelek za tehnično podporo . V tem primeru sedeža ne uporabljajte! - TV-sedež napajajte izključno s tovarniško vgrajenim transformatorjem (tehnični podatki so zapisani)