

SALCO

VENTILATORE A TORRE
TOWER FAN
TURMVENTILATOR
VENTILATEUR À COLONNE
VENTILADOR DE TORRE

STW-1001 TITANO



www.club-haushaltsprofis.de

**MANUALE D'ISTRUZIONI - INSTRUCTION MANUAL
BEDIENUNGSANLEITUNG - LIVRET D'INSTRUCTIONS
MANUAL DE INSTRUCCIONES**

AVVERTENZE GENERALI

1. Dopo aver tolto l'imballaggio assicurateVi dell'integrità dell'apparecchio. In caso di dubbio non utilizzate l'apparecchio e rivolgeteVi al nostro Centro Assistenza Tecnica. Gli elementi dell'imballaggio (sacchetti in plastica, polistirolo, punti metallici ecc.) non devono essere lasciati alla portata dei bambini in quanto possibili fonti di pericolo.

Attenzione:

- Questo apparecchio può essere maneggiato e/o utilizzato da bambini di età superiore ad 8 anni e/o persone con ridotte capacità fisiche, sensoriali e cognitive solo se supervisionati da un adulto o adeguatamente istruiti in merito alle modalità d'uso in sicurezza e consapevoli di tutti i possibili rischi inerenti. Tenere l'apparecchio ed il suo cavo di alimentazione fuori dalla portata di bambini di età inferiore ad 8 anni.

- I bambini devono essere controllati per evitare che giochino con l'apparecchio.

2. Prima di collegare l'apparecchio accertateVi che i dati di targa siano rispondenti a quelli della rete di distribuzione. Se il cavo di alimentazione è danneggiato, esso deve essere sostituito dal produttore o dal Centro Assistenza Autorizzato o da personale qualificato al fine di evitare situazioni pericolose.

3. Questo apparecchio dovrà essere destinato solo all'uso per il quale è stato espressamente costruito e cioè come ventilatore a torre. Il costruttore non può essere considerato responsabile per eventuali danni derivati da usi impropri od errati.

4. Prima di effettuare qualsiasi operazione di pulizia o di manutenzione, spegnete l'apparecchio e sconnettetelo dalla rete di alimentazione elettrica togliendo la spina dalla presa di corrente oppure spegnendo l'interruttore dell'impianto.

5. In caso di guasto e/o di cattivo funzionamento dell'apparecchio spegnetelo e non manomettetelo. Il mancato rispetto di quanto sopra può compromettere la sicurezza dell'apparecchio.

6. Quando decidete di non utilizzare più l'apparecchio si raccomanda di renderlo inoperante togliendo la spina dalla presa di corrente dopo averlo spento.

7. L'uso di qualsiasi apparecchio elettrico comporta l'osservanza di alcune regole fondamentali, in particolare:

- Non usare l'apparecchio nelle vicinanze di sorgenti d'acqua quali vasche, docce o piscine

- Non toccate l'apparecchio con mani o piedi bagnati o umidi.

- Non lasciate l'apparecchio esposto ad agenti atmosferici.

8. Temperatura ambiente max 40°C.

9. Non utilizzare l'apparecchio in presenza di liquidi o gas potenzialmente infiammabili o esplosivi.

10. L'apparecchio è conforme alle direttive 2011/65 / EU, 2014/30 / EU.

11. Questo prodotto è destinato solo all'uso domestico e non per uso commerciale/industriale o all'aperto.

PARTI DELL'APPARECCHIO

1. Telecomando e pannello di controllo
2. Display (temperatura)
3. Corpo principale
4. Uscita dell'aria
5. Base
6. Viti per base (Ø 4mm x 4)
7. Adattatore
8. DC Jack A
9. DC Jack B
10. Griglie posteriori rimovibili

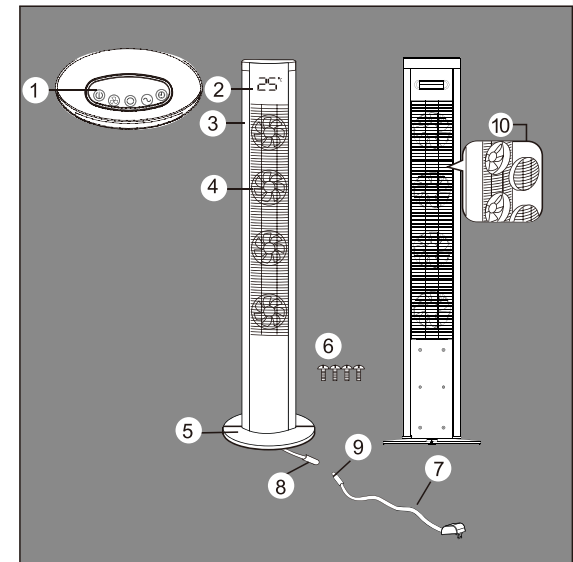

ASSEMBLAGGIO

1. Montare la base anteriore e la base posteriore. (Fig. A)
2. Inserire il corpo principale nella base utilizzando le viti in dotazione (Fig. B)
3. Inserire il cavo DC Jack A alla base (Fig. C)
4. Collegare il cavo DC Jack B al cavo DC Jack A (Fig. D)

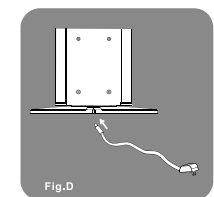
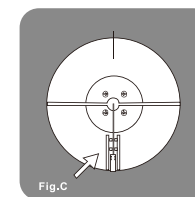
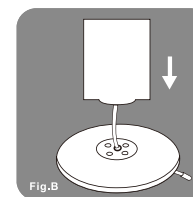
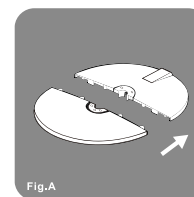

Il telecomando è situato nella parte superiore del ventilatore, per estrarlo dalla sede basta premere il lato del logo (Fig. E).

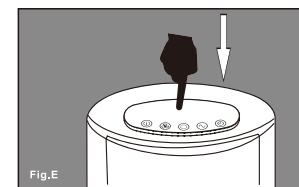



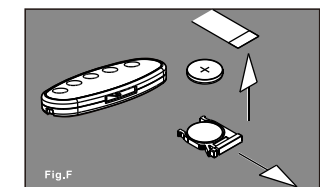

Prima di iniziare ad utilizzare il telecomando, rimuovere la protezione di plastica della pila



Sostituzione pila (Cr2025)



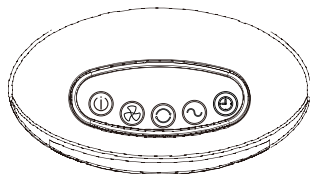

FUNZIONAMENTO

Inserite la spina in una presa di corrente.

-  Tasto on/off ventilazione
-  Selezione di velocità: 1 / 2 / 3 / 4 / 5
-  Tasto on/off oscillazione
-  Selezione uscita aria e tasto brezza naturale
-  Impostazione timer: 2 / 4 / 8 ore



Funzione dei tasti:

	Premere il tasto ON / OFF per accendere o spegnere il ventilatore.
	Premere il tasto Velocità per selezionare la velocità dell'ariadesiderata (5 livelli disponibili). La velocità selezionataviene visualizzata sul display.
	Premere il tasto Oscillazione per accendere o spegnere l'oscillazione.
	Premere il tasto NATURAL MODE per selezionare diversi blocchi di ventole (la velocità del ventilatore sarà l'ultima selezionata) o la modalità naturale. -premere una volta per selezionare il ventilatore 1 e 2 -premere nuovamente per selezionare il ventilatore 2 e 3 -premere nuovamente per selezionare il ventilatore 3 e 4 -premere nuovamente per selezionare la modalità Vento naturale (vengono selezionati tutti i ventilatori e la velocità dell'aria cambia ogni 10 secondi. Sequenza di velocità: 1,2,3,4,5,4,3,2,1 e così via). -premere nuovamente per tornare al ventilatore 1 e 2 Il gruppo di ventilatori selezionato viene mostrato dall'indicatore di velocità, mentre in modalità naturale l'indicatore di velocità mostra la velocità dell'aria corrente. Premere il tasto Velocità per tornare alla modalità di funzionamento normale.
	Premere il tasto TIMER per impostare il timer a 2/4/8 ore/OFF. Quando il timer è attivo, viene visualizzata l'icona del timer sul display. Allo scadere del timer, il ventilatore si spegne automaticamente (ritorna in modalità stand-by). Premere a lungo il tasto TIMER sul pannello di controllo per abbassare la retroilluminazione del display tra il 100% e il 50% (NIGHT MODE).

MANUTENZIONE E PULIZIA

Prima di eseguire le normali operazioni di pulizia, spegnete il ventilatore e togliete la spina dalla rete di alimentazione. Usate solo un panno morbido umido e non utilizzate sostanze abrasive. NB.: Non immergete nessuna parte del ventilatore nell'acqua

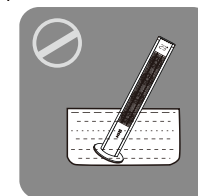
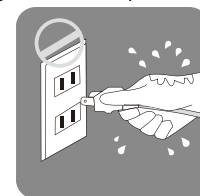

Attenzione: Prima di smontare e rimontare le griglie per effettuare le operazioni di pulizia, spegnete l'apparecchio e sconnettetelo dalla rete di alimentazione elettrica togliendo la spina dalla presa di corrente oppure spegnendo l'interruttore dell'impianto.

Se le ventole sono molto sporche, è possibile staccare le griglie posteriori e pulirle.

1. Utilizzare un cacciavite per rimuovere le griglie.
2. Ruotare le griglie posteriori in senso antiorario ed estrarle
3. Rimuovere la polvere con un aspirapolvere e pulire le ventole con un panno umido; non utilizzare mai acqua per pulire l'apparecchio.
4. Al termine della pulizia rimettere le griglie ruotando in senso orario e avvitarle.

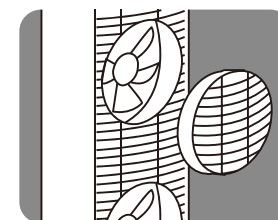

DATI TECNICI

Alimentazione: 12 V DC
Potenza: 30 W
Dimensioni: 300x300x1200mm
Peso: 3.8 kg

ATTENZIONE

Il simbolo  sul prodotto indica che al termine della sua vita di funzionamento, l'apparecchio, non deve essere trattato come un normale rifiuto ma, essendo un rifiuto speciale, deve essere demolito nelle apposite aree di recupero e smaltimento come previsto dalla Direttiva Comunitaria 2012/19/EC (WEEE). Provvedendo a smaltire questo prodotto in modo appropriato, si contribuisce ad evitare probabili conseguenze negative per l'ambiente e per la salute dell'uomo dovute alla presenza nel prodotto di sostanze potenzialmente pericolose. Per informazioni più dettagliate sul riciclaggio di questo prodotto, contattare l'ufficio comunale, il servizio locale di smaltimento rifiuti o il negozio in cui è stato acquistato il prodotto. In caso di smaltimento abusivo saranno applicate le sanzioni previste dalla legge vigente.

GENERAL WARNINGS:

Please read through the following safety precautions carefully before switch ON the fan.

Keep this instruction manual in a safe place for future reference.

1. Remove the packaging and make sure that the appliance is intact. If in doubt, do not use it and contact qualified personnel only.

2. Caution:

This appliance can be used by children aged from 8 years and above and persons with reduced physical, sensory or mental capabilities or lack of experience and knowledge if they have been given supervision or instruction concerning use of the appliance in a safe way and understand the hazards involved. Children shall not play with the appliance.

3. Packaging materials (plastic bags, polystyrene, staples etc.) must be kept out of the reach of children as they could be hazardous.

4. Before connecting the appliance, check that the appliance rating corresponds to the mains rating.

5. This appliance must only be used for the purpose for which it has been manufactured, as a fan. The manufacturer is not responsible for any damage caused by improper or in correct use.

6. Never insert inside of the grid objects (like pen) and finger.

7. Before cleaning or carrying out maintenance on the appliance, disconnect it from the electrical mains by removing the plug from the electrical outlet or by switching off the system switch.

8. This fan must always be placed on a flat, dry and stable surface.

9. Do not move or lift the fan while it is operating or while it is connected to an electrical socket.

10. It's forbidden use the fan close to the window: in case of rain the fan could be wet.

This could be dangerous. This fan must be used in indoor place only.

11. If the appliance is faulty and/or operating incorrectly, switch it off without tampering with it. If the above is disregarded, the safety of the appliance may be compromised.

12. If the supply cord is damaged, it must be replaced by the manufacturer, its service agent or similarly qualified persons in order to avoid a hazard.

13. Never place the fan or power cord on or close to sources of heat.

14. Do not operate the fan close of combustible materials or place near an

open flame or other heating appliances.

15. Switch off the appliance and remove the plug from the electrical outlet or switch off the system switch when not in use.

16. Do not wrap the power cord around the body of the fan

17. Do not run power cord underneath carpeting

18. Do not cover the power cord with throw rugs, runners, or any other similar coverings

19. Do not route power cord under furniture or appliances

20. The use of any electrical appliance calls for the awareness of some basic rules, such as: do not touch the appliance with wet or damp hands or feet, do not leave the appliance exposed to atmospheric agents

21. Max. ambient temperature 40°C.

22. Do not use the appliance in the presence of potentially flammable or explosive liquids or gases.

23. This product is intended for household use ONLY and not for commercial / industrial or outdoor use.

24. The appliance conforms with Directives 2011/65/EU, 2014/30/EU.

APPLIANCE COMPONENTS

- 1.Remote& Control panel
- 2.LED Display
- 3.Main body Remote
- 4.Air outlet
- 5.Base
6. Screws for base (Ø 4mm x4 pcs)
- 7.Adaptor
- 8.DC Jack A
- 9.DC Jack B
10. Detachable rear guards

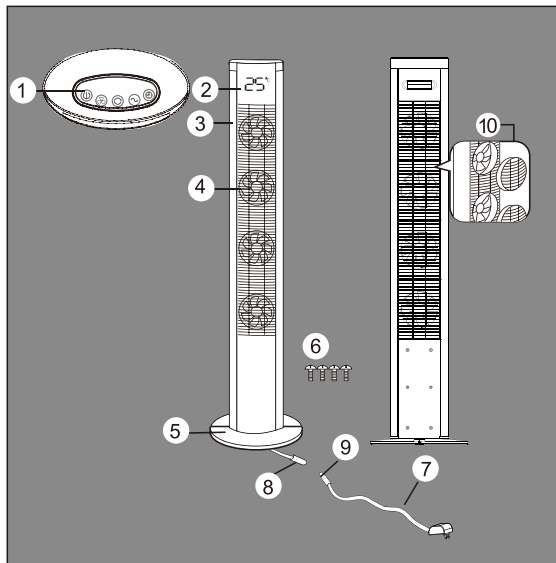

ASSEMBLY

- 1.Assemble the front base and the rear base.(Fig.A)
- 2.Insert the main body into the base using the screws supplied .(Fig.B)
- 3.Inset DC Jack A cord to the base .(Fig.C)
- 4.Connect the DC Jack B cord to the DC Jack A cord.(Fig.D)

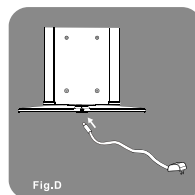
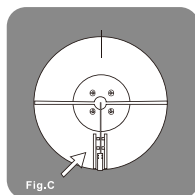
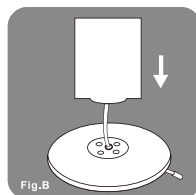
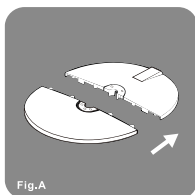

Remote control was in the top of the fan body. press the logo side of the remote control (see Fig.E) to release it from remote control holder

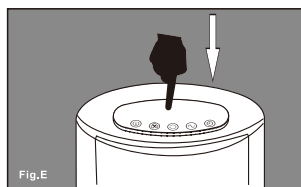



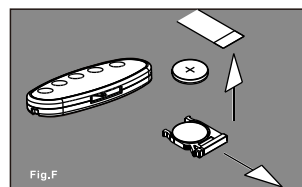

Before starting to use the remote control, remove the plastic protection from the battery (see Fig. F). When remote control battery is expired, please replace it following Fig. F



Battery type CR2025



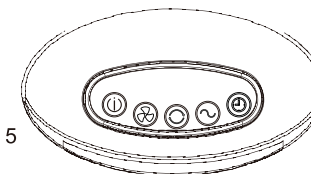

OPERATION

Insert the plug into a power outlet.

-  Fan ON/OFF button
-  Speed selection button: 1 / 2 / 3 / 4 / 5
-  Oscillation ON/OFF button
-  Selectable air delivery & Natural Mode button
-  Timer Setting button: 2 / 4 / 8 hours.



Function Key:

	Press the ON/OFF button to switch ON or OFF the fan.
	Press the Speed button to select the desired air speed (5 levels available). The selected speed will be shown on the display.
	Press the Oscillation pushbutton to turn ON or OFF the Oscillation.
	<p>Press the NATURAL MODE button to select different blocks of fans (the fan speed will be the last one selected) or the Natural Mode.</p> <ul style="list-style-type: none"> -press once to select fan 1 and 2 -press again to select fan 2 and 3 -press again to select fan 3 and 4 -press again to select the Natural Wind mode (all fans will be selected and the air speed will change every 10 seconds. Speed sequence: 1,2,3,4,5,4,3,2,1, and so on.) -press again to return to fan 1 and 2 <p>The select group of fans will be indicated using the speed indicator, while in the Natural mode the speed indicator will show the current air speed. Press the Speed button to come back to the normal operating mode.</p>
	<p>Press the TIMER button to set 2/4/8/OFF hours timer off setting. When the timer is ON, the timer icon will be shown on the display. When the timer expires, the fan will switch off automatically (returns standby mode). Long press on TIMER button on the control panel to dim the display backlight between 100% and 50% (NIGHT MODE).</p>

MAINTENANCE & CLEANING

Before carrying out routine cleaning, switch off the fan and disconnect mains power. Use a soft, damp cloth only and do not use abrasive substances.
NB: Do not submerge any part of the fan in the water.

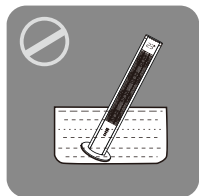
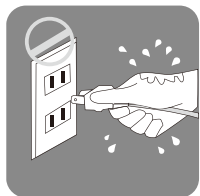

Attention: To avoid injured, dangerous and damage, please remember to disconnect the plug before cleaning and remount the rear guards after cleaning and before use.

If the fan is really dirty, you can detach rear guards and clean inside of the fan.

1. screws of the rear guards by a sized screw driver;
2. turn the rear guards counterclockwise and take it out;
3. use vacuum cleaner to clean the dust or use a damp cloth to remove the dust on fan, but fan is not detachable from motor shaft and do not uses water to clean it;
4. after cleaning, close the rear guards by turn it clockwise and screwed before use.

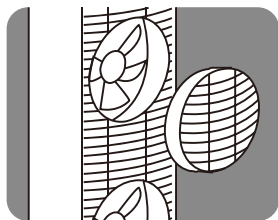

TECHNICAL DATA

Power supply: 12 V DC
Power: 30 W
Dimensions: 300x300x1200mm
Weight: 3.8 kg

CAUTION



The symbol  on the product means that at the end of its life, the appliance must not be considered normal waste but hazardous waste and, as such, must be disposed of in specific recovery and disposal areas, as prescribed by the EC Directive 2012/19/EC (WEEE). By disposing of this product correctly, you can prevent negative consequences for the environment and for human health, due to the presence of potentially hazardous substances in the product.

DEUTSCH

Sehr geehrter Kunde,
wir bedanken uns, dass Sie unser Produkt erworben haben. Bitte lesen Sie folgende Hinweise vor Inbetriebnahme unbedingt sorgfältig durch. Sie geben wichtige Informationen für Ihre Sicherheit und den Gebrauch des Gerätes.

Wichtige Sicherheitsvorschriften

Das Gerät darf nur, wie in der Bedienungsanleitung beschrieben, verwendet werden! Jeder andere Gebrauch ist unzulässig! Bei Schäden durch falsche Bedienung oder Nichtbeachten der Sicherheitsvorschriften erlischt jegliche Haftung und Garantie!

- Prüfen Sie vor Inbetriebnahme, ob die örtliche Netzspannung mit der Spannungsangabe auf dem Typenschild übereinstimmt.
- Nehmen Sie das Gerät keinesfalls in Betrieb, wenn das Gerät, die Netzanschlussleitung oder der Netzstecker in irgendeiner Form eine Beschädigung aufweist.
- Dieses Gerät kann von Kindern ab 8 Jahren und darüber und von Personen mit reduzierten physischen, sensorischen oder mentalen Fähigkeiten oder Mangel an Erfahrung und/oder Wissen benutzt werden, wenn sie beaufsichtigt oder bezüglich des sicheren Gebrauchs des Gerätes unterwiesen wurden und die daraus resultierenden Gefahren verstanden haben. Kinder dürfen nicht mit dem Gerät spielen. Reinigung und Benutzerwartung dürfen nicht durch Kinder durchgeführt werden, es sei denn, sie sind 8 Jahre und älter und werden beaufsichtigt. Kinder, die jünger sind als 8 Jahre, sind von dem Gerät und der Anschlussleitung fernzuhalten.
- Es ist sicherzustellen, dass der Ventilator vor Entfernung der Schutzvorrichtung von der Netzversorgung getrennt wird.
- Schützen Sie das Netzkabel unbedingt vor scharfen Kanten, Einklemmen sowie vor jeder Hitzeeinwirkung und legen oder wickeln Sie es niemals über oder um das Gerät. Die Anschlussleitung darf während des Betriebes nicht mit dem Gerät in Berührung kommen.
- Das Gerät nur mit vollständig abgewickelmtem Netzkabel betreiben. Überhitzungsgefahr!
- Das Gerät darf nur mit der bereits montierten Netzleitung und dem Netzstecker mit der auf dem Typenschild angegebenen Netzspannung angeschlossen werden.

DEUTSCH

- Stets den Netzstecker ziehen, wenn der Ventilator nicht gebraucht, oder wenn dieser gereinigt wird. Zum Herausziehen des Netzsteckers nicht am Netzkabel ziehen.
- Die Steckdose muss jederzeit frei zugänglich sein, um ein schnelles Entfernen des Netzsteckers zu ermöglichen.
- Wenn die Anschlussleitung dieses Gerätes beschädigt wird, muss sie durch den Hersteller oder seinen Kundendienst oder eine ähnlich qualifizierte Person ersetzt werden, um Gefährdungen zu vermeiden. Durch unsachgemäße Reparatur können erhebliche Gefahren für den Benutzer entstehen.
- Wenn Sie das Gerät bewegen oder auf einen anderen Platz stellen möchten, schalten Sie das Gerät aus und ziehen Sie den Netzstecker aus der Steckdose.
- Verwenden Sie den Ventilator nicht unbeaufsichtigt und verlassen Sie nicht das Haus oder die Wohnung, wenn Sie das Gerät betreiben.
- Decken Sie das Gerät keinesfalls ab.
- Niemals unter Spannung stehende Teile berühren! Lebensgefahr!
- Gerät niemals mit nassen oder feuchten Händen berühren! Lebensgefahr!
- Das Gerät darf nur auf einer sicheren Standfläche in Betrieb genommen werden! Achten Sie auf eine stabile, flache, ebene und trockene Standmöglichkeit, um ein Umfallen zu vermeiden.
- Das Gerät niemals an Wänden oder Decken befestigen oder montieren.
- Stellen Sie das Gerät nicht neben Gardinen oder Pflanzen oder in deren unmittelbarer Umgebung.
- Halten Sie einen Sicherheitsabstand vom Gerät zu anderen Gegenständen oder Objekten von mind. 50 cm ein.
- Das Gerät ist nicht für die Benutzung im Freien geeignet.
- Das Gerät darf nicht in unmittelbarer Umgebung eines Heizgerätes, Heizkörpers, Öfen oder anderen Produkten die Wärme erzeugen oder an offenem Feuer betrieben werden. Halten Sie den Ventilator von entflammablen Gegenständen fern!
- Den Ventilator nicht in Feuer oder Explosion gefährdeten Räumen oder leicht entzündbarer Atmosphäre benutzen. Brandgefahr!
- Niemals das Gerät ohne Schutzgitter betreiben! Verletzungsgefahr!
- Das Schutzgitter muss bei Betrieb fest verschlossen sein.
- Stecken Sie niemals Finger oder andere Körperteile, oder Gegenstände, wie Stifte oder ähnliches bei abgeschaltetem oder laufendem Betrieb in den Gerätekorb oder in die Gehäuseöffnungen des Ventilators. Achten Sie

darauf, dass keine Gegenstände innerhalb bzw. in das Innere des Gerätekorbes gelangen!

- Während des Betriebes des Ventilators achten Sie darauf, dass Sie mit keinem Körperteil oder Haaren mit den rotierenden Lüfterflügeln in Berührung kommen, um Verletzungen oder Schäden zu vermeiden.
- Das Gerät darf nicht in Feuchträumen oder in der Nähe eines Bades, Duschen, Badewannen, Wasch oder Schwimmbecken oder anderen Orten, wo ein Kontakt mit Wasser, Dampf oder anderen Flüssigkeiten möglich wäre, betrieben werden.
- Das Gerät, Netzkabel oder Netzstecker niemals in Wasser oder andere Flüssigkeiten tauchen.
- Das Gerät ist nur für den haushaltsüblichen Gebrauch bestimmt und nicht für den gewerblichen Gebrauch vorgesehen.
- Das Gerät nicht mit einem Verlängerungskabel, einer zwischengeschalteten Zeitschaltuhr, oder einer anderen Vorrichtung betreiben, die das Gerät automatisch ein- oder ausschaltet, da dies zu Überhitzung und Brandgefahr führen kann.
- Das Gerät nicht mit einem stufenlosen Geschwindigkeitsregler benutzen, da dies zu einer Überhitzung, Brand oder Stromschlag führen kann.
- Keinesfalls den Ventilator an geöffneten Fenstern benutzen (Gefahr durch Stromschlag bei Regen!)
- Benutzen Sie den Ventilator nicht während Sie schlafen.
- Stellen Sie sicher, dass das Gerät keiner direkten Sonneneinstrahlung ausgesetzt ist.
- Das Gerät darf nicht in einer staubhaltigen Umgebung benutzt werden.
- Das Gerät darf nicht aufgestellt und benutzt werden in einer Umgebung, wo es mechanischer Erschütterungen oder Stößen ausgesetzt ist.
- Es darf nicht benutzt werden in einer Umgebung mit einer mangelnden Luftzufuhr zum Beispiel einem Regal, Schrank oder ähnliches.
- Während Montage oder Demontage darf der Ventilator nicht am Stromnetz angeschlossen sein. Der Netzstecker darf erst nach vollständig ausgeführter und korrekter Montage in die Steckdose eingesteckt werden.
- Verlegen Sie das Kabel niemals unter Teppichen, Vorlegern, Läufern oder ähnliche Gegenstände und halten Sie es von belebten Bereichen fern. Vorsicht Stolpergefahr oder Beschädigung des Gerätes!
- Lassen Sie zur Sicherheit Ihrer Kinder keine Verpackungsteile (Plastikbeutel, Karton, Styropor usw.) erreichbar liegen.

Die Bedienungsanleitung gehört zum Gerät und ist inklusive Garantieschein, Kassenbon und nach Möglichkeit Originalkarton mit Innenverpackung sorgfältig aufzubewahren. Bei Besitzerwechsel muss die Anleitung mit ausgehändigt werden.

Verpackung:

- Nach dem Auspacken das Gerät auf Transportschäden und den Lieferumfang auf Vollständigkeit überprüfen! Bei Schäden oder unvollständiger Lieferung wenden Sie sich bitte an Ihr Fachgeschäft, wo Sie das Gerät gekauft haben.
- Werfen Sie den Originalkarton nicht weg, dieser wird zum Aufbewahren außerhalb der Saison sowie zum Versenden benötigt.
- Verpackungsmaterial ordnungsgemäß entsorgen! Plastikbeutel können zu einem lebensgefährlichen Spielzeug für Kinder werden!

Aufbewahrung:

Bitte heben Sie den Originalkarton des Gerätes für die Aufbewahrung außerhalb der Saison auf. Das Gerät nur entsprechend gereinigt verpacken und an einem kühlen, trockenen Ort aufbewahren.

Sonstige Hinweise:

- Dieses Gerät ist nicht für den industriellen Einsatz geeignet.
- Versuchen Sie bitte nicht, das Gerät selbst zu öffnen oder zu reparieren, da dies zum Verfall der Garantie führt und Personen und Sachschäden nach sich ziehen kann. Reparaturen dürfen nur von autorisierten Fachbetrieben oder durch unseren Kundendienst durchgeführt werden.
- Umgebungstemperatur max. 40°C

CE-Kennzeichnung

Die CE-Kennzeichnung belegt, dass das Gerät alle grundlegenden Anforderungen erfüllt Richtlinie über die „Elektromagnetische Verträglichkeit“ (Richtlinie 2014/30/EU), und Richtlinie „RoHS“ (2011/65/EU).

Gewährleistung und Kundenservice

- Die Gewährleistung für dieses Gerät erfolgt auf Basis der gesetzlichen Bestimmungen.
- Als Nachweis für den Gewährleistungsanspruch dient eine Kopie des Kaufbeleges.
- Schäden, die auf natürliche Abnutzung, Transportschäden, Überlastung, Nichtbeachtung der Montage-/Bedienungsanleitung oder unsachgemäße Behandlung zurück zu führen sind, bleiben von der Garantie ausgeschlossen. Der Hersteller haftet nicht für indirekte Folge und Vermögensschäden.
- Beanstandungen können nur dann anerkannt werden, wenn das Gerät im Originalzustand, in der Originalverpackung und frachtfrei an den Lieferanten bzw. den Kundenservice des Herstellers zurück gesandt wird.
- Technische Änderungen in Bezug auf die Weiterentwicklung des Gerätes sind vorbehalten.

GERÄTETEILE

1. Fernbedienung und Bedienfeld
2. Display (Temperatur)
3. Hauptgehäuse
4. Luftaustritt
5. Sockel
6. Schrauben f. Sockel (Ø 4mm x 4)
7. Adapter
8. DC Jack A
9. DC Jack B
10. Abnehmbare hintere Gitter

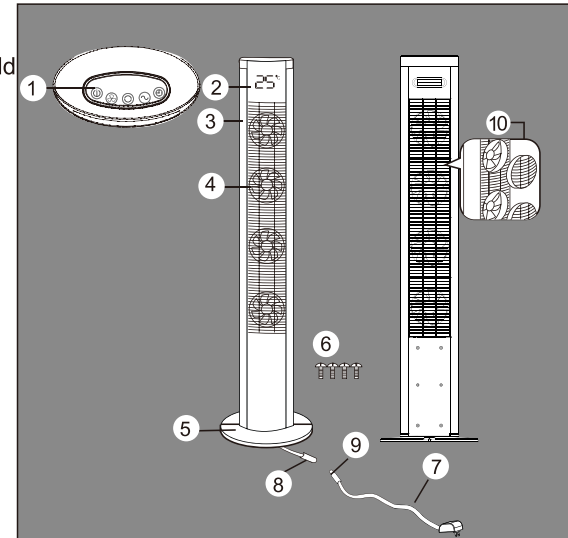

MONTAGE

1. Vorderen und hinteren Untersatz zusammenbauen. (Abb. A)
2. Hauptgehäuse mit den beiliegenden Schrauben (Abb. B) in den Sockel einsetzen.
3. Stecken Sie das DC-Kabel Jack A an die Basis (Abb. C)
4. Kabel DC Jack B mit dem Kabel DC Jack A (Abb. D) verbinden.

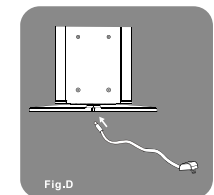
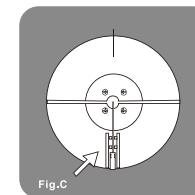
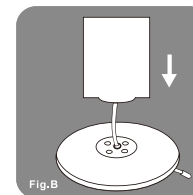
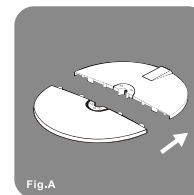

Die Fernbedienung befindet sich an der Oberseite des Ventilators. Drücken Sie einfach auf die Seite des Logos, um sie aus dem Gehäuse zu nehmen. (Abb. E)

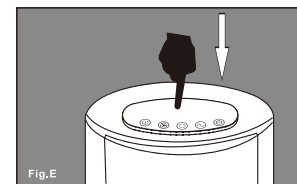

Bitte vor dem Gebrauch der Fernbedienung zunächst die Schutzfolie abziehen

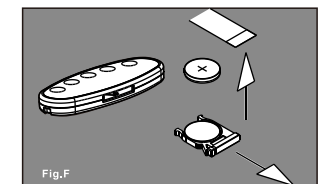

Batterie wechseln (CR2025)

BETRIEBSWEISE

Stecker in die Steckdose einstecken.



On-/Off-Taste Gebläse



Geschwindigkeitsstufen: 1 / 2 / 3 / 4 / 5



On-Off-Taste Schwenkung







Einstellung der Gebläseleistung und der natürlichen Belüftung

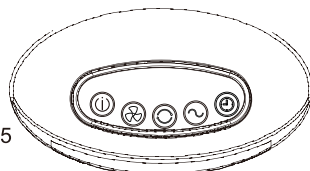

Timer-Einstellung: 2 / 4 / 8 Stunden



Funktionstaste:

	ON-/OFF-Taste zum Ein- und Ausschalten des Ventilators. Bei eingeschaltetem Ventilator leuchten diese Leds dauerhaft auf.
	5 GESCHWINDIGKEITSSTUFEN: Mit dieser Taste kann die Geschwindigkeit verändert werden. Die gewählte Geschwindigkeit wird auf dem Display angezeigt.
	SCHWENK-Funktion: Schwenkung des Geräts mit dieser Taste starten, durch erneutes Drücken der Taste wird diese Funktion deaktiviert.
	Einstellung der Gebläseleistung: (Die LED zeigen die jeweilige Funktion an) - einmal drücken: Gebläse 1 + 2 in Funktion (Geschwindigkeitsanzeige 1 + 2 an) - zweimal drücken: Gebläse 2+ 3 in Funktion (Geschwindigkeitsanzeige 2 + 3 an) - dreimal drücken: Gebläse 3+ 4 in Funktion (Geschwindigkeitsanzeige 3 + 4 an) viermal drücken: Luftaustritt als natürliche Brise Alle vier Gebläse in Betrieb, die Geschwindigkeit wechselt im 10-Sekunden-Takt mit folgender Abfolge der Geschwindigkeitsstufen: 1, 2, 3, 4, 5, 4, 3, 2, 1 (Kreisende Bewegung, es leuchtet jeweils die entsprechende Geschwindigkeitsanzeige auf); Durch erneutes Drücken der Taste wird zurück auf Gebläse 1 + 2 geschaltet.
	Mit der Taste TIMER lässt sich der 2, 4 oder 8 Stundenbetrieb einstellen. Wenn der Timer aktiviert ist, wird dies auf dem Display angezeigt. Nach dem Ablauf der eingestellten Zeitspanne wird der Ventilator automatisch abgeschaltet. Durch langes Drücken der Taste TIMER lässt sich die Hintergrundbeleuchtung von 100% auf 50% dimmen (Nachtbetrieb).

WARTUNG UND REINIGUNG

Vor dem Durchführen gewöhnlicher Reinigungsmaßnahmen den Ventilator grundsätzlich abschalten und die Stromversorgung trennen. Zur Reinigung einen weichen, feuchten Lappen und einen milden Reiniger verwenden. Keine Gerätebestandteile in Wasser tauchen.

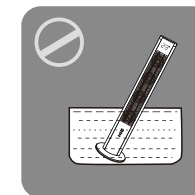
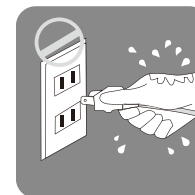

Warnung: Vor dem Abnehmen und Wiederanbringen der Gitter zu Reinigungszwecken, das Gerät ausschalten und die Stromversorgung trennen. Dazu den Netzstecker ziehen oder den Hauptschalter ausschalten.

Sind die Flügel stark verschmutzt, kann man das hintere Gitter abnehmen und reinigen.

1. Gitter mit einem Schraubenzieher entfernen.
2. Gitter gegen den Uhrzeigersinn drehen und abnehmen.
3. Staub mit einem Staubsauger entfernen und die Flügel mit einem feuchten Tuch, reinigen. Zur Reinigung des Geräts niemals Wasser verwenden.
4. Nach der Reinigung die Gitter wieder einsetzen, im Uhrzeigersinn drehen und festschrauben.

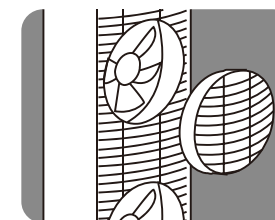

TECHNISCHE DATEN

Versorgung: 12 V DC
 Leistung: 30 W
 Abmessungen: 300x300x1200mm
 Gewicht: 3.8 kg

ACHTUNG



Das auf dem Gerät angebrachte Symbol weist darauf hin, dass das Gerät nach seiner endgültigen Stilllegung nicht als gewöhnlicher Hausmüll, sondern als Sondermüll gilt und dementsprechend gemäß Europarichtlinie 2012/19/EC (WEEE) in entsprechenden Entsorgungs- und entsorgt werden muss. Wer für eine sachgerechte Entsorgung sorgt, der leistet einen Beitrag zur Vermeidung etwaiger negativer Folgen für Umwelt und Mensch, die durch im Gerät enthaltene potentielle Gefahrenstoffe hervorgerufen werden können. Nähere Informationen zum Recycling dieses Geräts erhaltenen Sie bei der zuständigen städtischen Behörde, dem örtlichen Entsorgungsdienst oder bei Ihrem Händler. Bei widerrechtlicher Entsorgung werden die gesetzlich geregelten Strafen angewandt.

Français

Cher client,
Veuillez lire attentivement les consignes suivantes avant la mise en service. Elles vous apportent des informations importantes pour votre sécurité et l'appareil.
Attention ! L'appareil sert exclusivement à l'emploi ménager normal et non pour l'emploi professionnel.

Important

L'appareil ne peut être utilisé que conformément aux directives d'emploi! Tout autre usage est interdit! Toute responsabilité et la garantie s'éteignent en cas de dommages dus à une mauvaise utilisation, à un mauvais usage et au non-respect des prescriptions de sécurité!

- Vérifiez que la tension indiquée sous l'appareil correspond bien à la tension de votre secteur. Ne brancher l'appareil que sur une alimentation en courant alternatif (AC) monophasé ayant la même tension que celle spécifiée sur la plaque d'identification.
- Ne jamais utiliser l'appareil, si le appareil ou cordon d'alimentation est endommagé. Risque de blessure!
- Cet appareil peut être utilisé les enfants de 8 ans et plus et les personnes atteintes de handicap mental, physique ou sensoriel ou les personnes qui manquent d'expérience ou de connaissances s'ils sont supervisés ou s'ils ont reçu des instructions à propos de l'utilisation de l'appareil d'une manière sûre et s'ils en comprennent les dangers.
- Les enfants ne doivent pas jouer avec l'appareil.
- Le nettoyage et l'entretien par l'utilisateur ne peuvent pas être effectués par les enfants à moins qu'ils soient âgés de plus de 8 ans et supervisés.
- Conservez l'appareil et son cordon hors de portée des enfants de moins de 8 ans.
- Veillez à couper l'alimentation du ventilateur avant de retirer le dispositif de protection.
- Protégez absolument le câble secteur contre les arêtes vives, le coincement ainsi que contre tout effet de chaleur et ne le posez pas sur l'appareil et ne l'enroulez pas autour.
- Ne pliez jamais le cordon d'alimentation d'une manière trop serrée et ne laissez pas pendre au-dessus d'éléments brûlantes. Ne pas coincer le câble, ne pas le tirer dur des bords coupants, ne pas le poser au-dessus de plaques de cuisinière ou de flammes ouvertes. Déroulez le cordon d'alimentation dans sa totalité. Un cordon d'alimentation qui n'est pas

entièrement déroulé peut entraîner une surchauffe et provoquer un incendie. Ne pas enrouler l'appareil avec le câble. Maintenez le cordon d'alimentation éloigné de la grille de protection.

- L'appareil ne sera branché qu'avec le câble secteur et la fiche secteur déjà montés, sur une prise de courant monophasée à la tension de secteur indiquée sur la plaque signalétique.
- Débranchez toujours l'appareil lorsqu'il n'est pas utilisé. Ne tirez pas sur le cordon d'alimentation électrique pour le débrancher.
- Pendant l'exploitation, la prise de courant doit être accessible à tout moment afin de permettre de débrancher rapidement.
- Ne jamais utiliser l'appareil, si le appareil ou cordon d'alimentation est endommagé. Risque de blessure.
- Si le cordon d'alimentation est endommagé, il doit être remplacé par le fabricant ou son agent de service ou une personne de qualification similaire, afin d'éviter tout danger.
- Des réparations incorrectes peuvent exposer l'utilisateur à des dangers considérables!
- Quand vous n'utilisez pas le appareil, ou si vous désirez le déplacer, le saisir ou le nettoyer, éteignez-le et retirez la fiche secteur de la prise de courant.
- Ne laissez jamais fonctionner l'appareil sans surveillance.
- Ne pas couvrir l'appareil. Danger incendie ou de surchauffement.
- Ne jamais toucher les pièces se trouvant sous tension! Danger de mort!
- Ne pas toucher l'appareil si vous avez les mains ou les pieds humides ou mouillés. Danger de mort!
- Veillez à une possibilité de fixation droite, stable, plate et sèche afin d'éviter un renversement.
- Ne jamais monter ni fixer l'appareil sur un mur ou au plafond. Ne placez pas l'appareil à côté de rideaux ni de plantes ni à leur proximité.
- Respectez une distance de sécurité d'au moins 50 cm de l'appareil à d'autres objets.

L'ventilateur n'est pas compatible avec un usage à l'extérieur.

L'appareil ne doit pas être utilisé à proximité directe d'un appareil de chauffage, de radiateur, de poêles ni d'autres sources de chaleur, ni d'une flamme. Tenez le ventilateur éloigné d'objets inflammables !

Ne pas conserver ni utiliser de matériaux ou d'aérosols facilement inflammables à proximité de l'appareil en service. Risque d'incendie! Dans les pièces où le ventilateur doit être installé, ne pas entreposer de matériaux facilement inflammables (par ex: essence, dissolvants, bombes

aérosols, etc.) ou les matériaux doivent être éloignés de l'appareil (car il y a danger d'incendie!).

- Ne jamais utiliser l'appareil sans grille de protection bien fixée ! Risques de blessures! En service, la grille de protection doit être bien fermée.
- Ne mettez jamais les doigts ni autres objets, tels que crayons ou semblables, dans la cage de l'appareil ou les ouvertures du carter lorsque que l'appareil est hors circuit ou en service. Faites attention à ce qu'aucun objet ne puisse pénétrer à l'intérieur, voire à l'intérieur de la cage.
- Quand le ventilateur est en marche, veillez à ce qu'aucune partie du corps ni les cheveux ne viennent en contact avec les pales du ventilateur afin d'éviter des blessures ou des dommages.
- L'appareil ne doit pas fonctionner dans des salles humides ni à proximité d'une salle de bain, de baignoire, de lavabos ni de bassins de piscine ni autres endroits où il serait possible qu'il soit en contact avec l'eau, la vapeur ou d'autres liquides.
- Ne plongez jamais l'appareil, le cordon, ou des pièces de l'appareil dans l'eau ni dans un liquide quelconque.
- Le produit est destiné à un usage domestique uniquement.
- Ne pas utiliser le ventilateur pour un usage commercial.
- Ne pas faire fonctionner l'appareil avec une extension cordon.
- N'utilisez pas l'appareil avec une minuterie ou un programmateur ou avec un système qui peut mettre l'appareil en marche automatiquement, et ce pour éviter les risques d'incendie.
- Ne pas utiliser l'appareil avec un régulateur de vitesse continu car cela pourrait entraîner une surchauffe, un incendie ou une électrocution.
- Ventilateur pas utilisé sur les fenêtres ouvertes (danger d'électrocution par la pluie).
- N'utilisez pas le ventilateur pendant votre sommeil.
- Assurez-vous que l'appareil n'est pas exposé aux rayons directs du soleil.
- L'appareil ne doit pas être utilisé dans un environnement poussiéreux.
- L'appareil ne doit pas être installé là où il y a des vibrations mécaniques, des heurts ou une amenée d'air insuffisante, comme par exemple sur une étagère, une tablette de bibliothèque, une armoire ou semblable.
- Pendant le montage et le démontage, le ventilateur ne doit pas être branché sur le secteur électrique. La fiche secteur ne sera branchée dans la prise de courant qu'après le montage correct et complètement terminé.
- Le câble ainsi doit parcourir un chemin sur lequel personne ne risque de trébucher. Posez le câble de telle sorte que personne ne

puisse trébucher et renverser l'appareil.

- Par mesure de sécurité vis-à-vis des enfants, ne laissez pas les emballages (sac en plastique, carton, polystyrène) à leur portée.
- Le mode d'emploi fait partie de l'appareil et doit être conservé soigneusement ! En cas de changement de propriétaire, la notice doit être remise au nouveau propriétaire.

Emballage

- Après de déballage, vérifiez si l'appareil n'a pas subi de dommages de transport et si la fourniture est complète: En cas de dommages ou de fourniture incomplète, veuillez-vous adresser à votre commerçant spécialisé !
- Ne pas jeter le carton original ! Il sera nécessaire pour la conservation et l'expédition en cas de dommages dus au transport !
- Eliminer en bonne et due forme le matériau d'emballage ! Les sacs en plastique peuvent devenir un jouet dangereux pour les enfants!

Stockage

Conservez l'emballage pour le rangement hors saison. Nettoyez votre ventilateur selon les instructions figurant dans NETTOYAGE. Placez l'appareil dans leur carton d'origine et rangez le carton dans un endroit frais et sec.

Note:

- Ne pas utiliser l'appareil dans des zones utilisées à des fins industrielles.
- Si vous rencontrez un problème avec votre appareil, ne tentez pas de la réparer vous-même pour éviter l'annulation de la garantie et les risques de dommages matériels et corporels. Les réparations devront exclusivement être effectuées par le fabricant ou par son service après-vente.
- Température ambiante maxi 40 °C

CE-Marquage

Le marquage CE certifie que l'appareil répond à toutes les exigences fondamentales la « directive sur la compatibilité électromagnétique » (directive 2014/30/EU), et la directive « RoHS » (2011/65/EU).

Garantie

Si vous rencontrez un problème avec votre appareil, ne tentez pas de la réparer vous-même pour éviter l'annulation de la garantie et les risques de dommages matériels et corporels. Les modifications techniques par rapport au perfectionnement de l'appareil sont réservées.

PARTIES DE L'APPAREIL

1. Télécommande et panneau de contrôle
2. Écran (température)
3. Corps principal
4. Sortie de l'air
5. Socle
6. Vis pour socle (Ø 4mm x 4)
7. Adaptateur
8. Jack DC A
9. Jack DC B
10. Grilles arrière amovibles

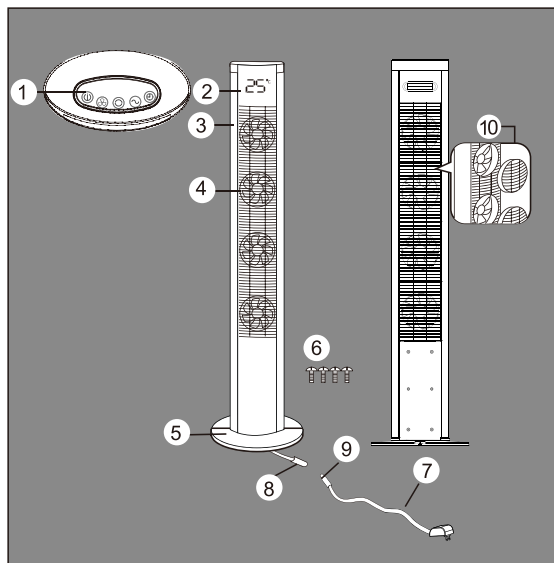

MONTAGE

1. Monter le socle avant et le socle arrière.(Fig. A)
2. Introduire le corps principal dans le socle en utilisant les vis fournies. (Fig. B)
3. Insérez le câble DC Jack A à la base. (Fig. C)
4. Brancher le câble Jack DC B au câble Jack DC A. (Fig. D)

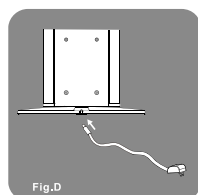
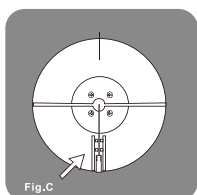
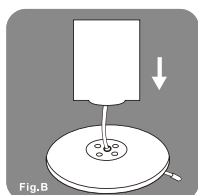
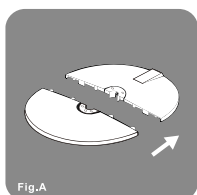

La télécommande est situé au dessus du ventilateur, pour l'extraire de la maison, appuyez simplement sur le côté du logo (Fig. E).

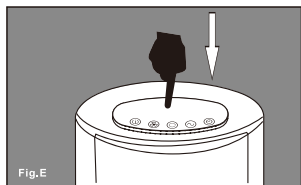



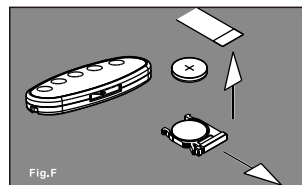



Avant d'utiliser la télécommande, enlever la protection en plastique de la pile



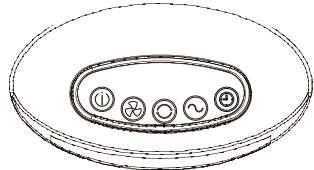



Remplacement pile (CR2025)

FONCTIONNEMENT

Brancher la fiche dans une prise de courant.

- 
-  Touche on/off ventilation
 -  Sélection vitesse : 1 / 2 / 3 / 4 / 5
 -  Touche on/off oscillation
 -  Sélection sortie d'air et touche brise naturelle
 -  Configuration temporisateur : 2 / 4 / 8 heures

Fonction des touches:

	Touche ON/OFF pour allumer ou éteindre le ventilateur : quand le ventilateur se met en marche, les LEDs fonctionnent en continu.
	5 NIVEAUX DE VITESSE: Appuyez sur le bouton de vitesse pour sélectionner la vitesse d'air souhaité (5 niveaux disponibles). La vitesse sélectionnée sera affichée sur l'écran.
	Fonction OSCILLATION : appuyer sur cette touche pour commencer à faire osciller l'appareil, appuyer à nouveau sur cette touche pour désactiver cette fonction.
	Sélection mode de sortie de l'air (la LED située sur le panneau supérieur s'allume) : - appuyer une fois : activation hélices 1 + 2 (indicateur de vitesse 1 + 2 allumé) - appuyer deux fois : activation hélices 2 + 3 (indicateur de vitesse 2 + 3 allumé) - appuyer trois fois : activation hélices 3 + 4 (indicateur de vitesse 3 + 4 allumé) appuyer quatre fois : sortie d'air brise naturelle ; les quatre hélices sont actives, la vitesse changera toutes les 10 secondes, la séquence des niveaux de vitesse de l'air sont : 1, 2, 3, 4, 5, 4, 3, 2, 1 (le mouvement est circulatoire, la led correspondant à la vitesse s'allumera) ; en appuyant à nouveau sur cette touche, l'appareil retournera à l'activation des hélices 1 + 2.
	Avec le bouton TIMER vous pouvez programmer 2, 4 ou 8 heures de fonctionnement. Lorsque la minuterie est activée, l'écran affiche l'icône de la minuterie est affichée. Après la période de temps définie, le ventilateur éteint automatiquement. Un appui long sur le bouton de minuteur pour éteindre l'éclairage de 100% à 50% de variation (mode nuit).

ENTRETIEN ET NETTOYAGE

Avant d'exécuter les opérations de nettoyage, éteindre le ventilateur et le mettre hors tension. Utiliser uniquement un chiffon doux humide, ne pas utiliser de substances abrasives. NB. Ne plonger aucune partie du ventilateur dans l'eau

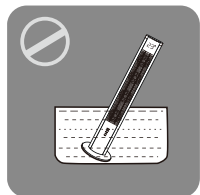
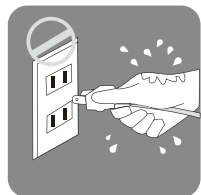

Avertissement : Avant de démonter et de remonter les grilles pour effectuer les opérations de nettoyage, éteindre l'appareil et le mettre hors tension en débranchant la fiche de la prise de courant ou en éteignant l'interrupteur de l'installation.

Si les hélices sont très sales, il est possible d'enlever les grilles arrière pour les nettoyer.

1. Utiliser un tournevis pour retirer les grilles.
2. Tourner les grilles arrière dans le sens anti-horaire et les enlever
3. Éliminer la poussière avec un aspirateur et nettoyer les hélices à l'aide d'un chiffon humide, ne jamais utiliser d'eau pour nettoyer l'appareil.
4. Après le nettoyage, replacer les grilles en tournant dans le sens horaire et visser.

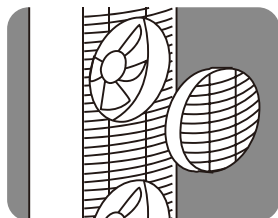

DONNÉES TECHNIQUES

Alimentation : 12 V DC
Puissance : 30 W
Dimensions : 300x300x1200mm
Poids : 3.8 kg

ATTENTION

Le symbole  figurant sur le produit signifie qu'en fin de vie l'appareil ne doit pas être jeté avec les ordures ménagères. S'agissant d'un déchet spécial, il doit être remis et éliminé dans un centre de collecte sélective conformément à la Directive européenne 2012/19/EC (WEEE). Éliminer séparément un appareil électroménager permet d'éviter les retombées négatives pour l'environnement et la santé de l'homme dues à la présence dans le produit de substances potentiellement dangereuses. Pour plus d'informations sur le recyclage de ce produit, contacter l'administration communale, le service local d'élimination des déchets ou le revendeur auprès duquel le produit a été acheté. Toute élimination abusive de ce produit comporte l'application des sanctions prévues par la législation en la matière.

ESPAÑOL

ADVERTENCIAS GENERALES

1. Después de haber retirado el embalaje asegurarse de que el aparato se encuentra en perfectas condiciones. En caso de duda no utilizar el aparato y ponerse en contacto con nuestro Servicio Técnico. Los elementos de embalaje (bolsas de plástico, poliestireno, puntos metálicos etc.) no deben dejarse al alcance de los niños ya que pueden ser una fuente de peligro.

Atención:

- Este aparato puede ser utilizado por niños de 8 años o más y personas con capacidades físicas, sensoriales o mentales reducidas o por falta de experiencia y conocimiento si han recibido supervisión o instrucciones sobre el uso del aparato de forma segura y entienden los peligros involucrado. Los niños no deben jugar con el aparato.

- Los niños deben ser controlados para evitar que jueguen con el aparato.

2. Antes de conectar el aparato asegurarse de que los datos de la placa se correspondan con aquellos de la red de distribución. Si el cable de alimentación está dañado, este deberá ser sustituido por el fabricante o por el Centro de Asistencia Autorizado o por personal cualificado con el fin de evitar situaciones peligrosas.

3. Este aparato deberá de destinarse exclusivamente al uso para el que ha sido expresamente fabricado, es decir, como ventilador de torre. El fabricante no se responsabiliza de daños derivados de usos incorrectos o erróneos.

4. Antes de realizar cualquier operación de limpieza o mantenimiento, apagar el aparato y desconectarlo de la red de alimentación eléctrica retirando el enchufe de la toma de corriente o bien apagando el interruptor del sistema.

5. En caso de problema y/o de mal funcionamiento del aparato apagarlo y no tocarlo. No cumplir con las indicaciones que se han señalado en la parte superior puede comprometer la seguridad del aparato.

6. Cuando decida no utilizar más el aparato se recomienda hacerlo inoperativo retirando el enchufe de la toma de corriente después de haberlo previamente apagado.

7. El uso de cualquier aparato eléctrico conlleva a no observar algunas reglas fundamentales, particularmente:

- no utilizar el aparato cerca de fuentes de agua como bañeras, duchas o piscinas
- no tocar el aparato con las manos o pies mojados o húmedos.
- no dejar el aparato expuesto a agentes atmosféricos.

8. Temperatura ambiente máx. 40°C.

9. No utilizar el aparato en presencia de líquidos o gases altamente inflamables o explosivos.

10. El aparato cumple con las Directivas 2011/65/EU, 2014/30/EU.

11. Ce produit est destiné à un usage domestique et pas l'utilisation commerciale / industrielle ou à l'extérieur.

PARTES DEL APARATO

1. Mando a distancia y panel de control
2. Display (temperatura)
3. Cuerpo principal
4. Salida del aire
5. Base
6. Tornillos para base (Ø 4mm x 4)
7. Adaptador
8. DC Jack A
9. DC Jack B
10. Rejillas posteriores extraíbles

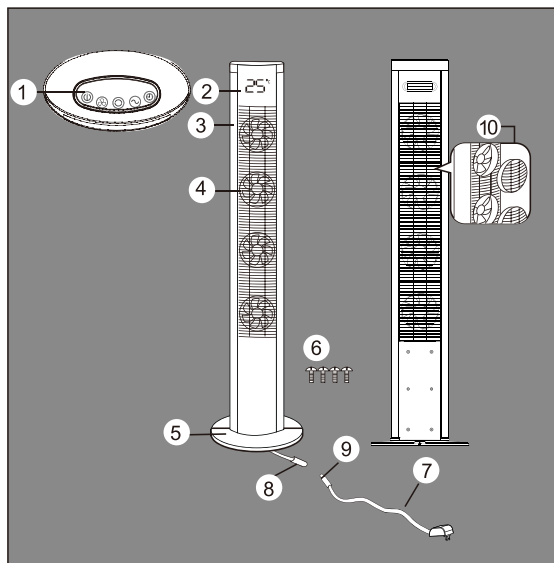

ENSAMBLAJE

1. Montar la base delantera y la base trasera.(Fig. A)
2. Colocar el cuerpo principal en la base utilizando los tornillos entregados con el equipo (Fig. B)
3. Inserte el cable de DC Jack A en la base (Fig. C)
4. Conectar el cable DC Jack B al cable DC Jack A (Fig. D)

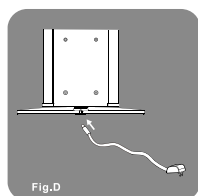
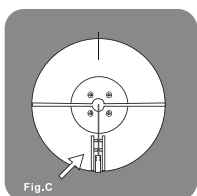
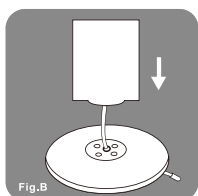
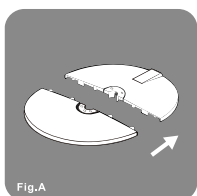

El mando a distancia se encuentra en la parte superior del ventilador, para extraerlo de su casa, basta con pulsar el lado del logotipo (Fig. E).

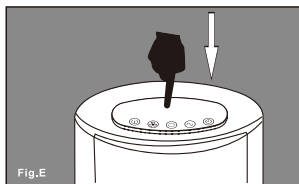

Antes de comenzar a usar el mando a distancia, quite la linterna de plástico de protección

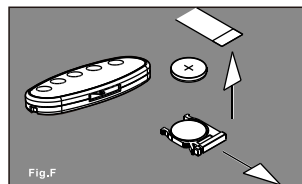

Sustitución de la pila (CR2025)

FUNCIONAMIENTO

Introducir el enchufe en una toma de corriente

- Tecla on/off ventilación
- Selección de velocidad: 1 / 2 / 3 / 4 / 5
- Tecla on/off oscilación
- Selección salida de aire y tecla brisa natural
- Configuración timer: 2 / 4 / 8 horas

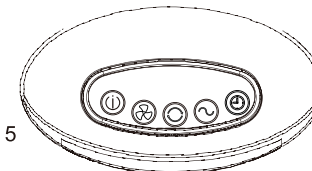

Funciones de las teclas:

	Tecla ON/OFF para encender o apagar el ventilador: cuando el ventilador se enciende los indicadores LED se prenden totalmente
	5 NIVELES de VELOCIDAD: pulsar esta tecla para cambiar la velocidad, la velocidad elegida se indicará en el Display LED.
	Función OSCILACIÓN: pulsar esta tecla para iniciar a hacer oscilar el aparato, pulsar nuevamente esta tecla para desactivar esta función.
	Selección del modo de salida del aire (el indicador LED situado sobre el panel superior inicia a encenderse): - pulsar una vez: ventiladores en funcionamiento 1 + 2 (indicador de velocidad 1 + 2 encendido) - pulsar dos veces: ventiladores en funcionamiento 2 + 3 (indicador de velocidad 2 + 3 encendido) - pulsar tres veces: ventiladores en funcionamiento 3 + 4 (indicador de velocidad 3 + 4 encendido) - pulsar cuatro veces: salida de aire brisa natural; los cuatro ventiladores están en funcionamiento, la velocidad cambiará cada 10 segundos, la secuencia de los niveles de velocidad de aire son: 1, 2, 3, 4, 5, 4, 3, 2, 1 (el movimiento es circulatorio, el led correspondiente con la velocidad se iluminará); pulsando nuevamente esta tecla, el aparato volverá al tipo de funcionamiento de los ventiladores 1 + 2.
	Pulsar la tecla TIMER para configurar 2 / 4 / 8 horas de funcionamiento. Se encenderá el correspondiente LED al tiempo configurado: Al finalizar el tiempo configurado, el ventilador se apagará automáticamente.

MANTENIMIENTO Y LIMPIEZA

Antes de realizar las operaciones habituales de limpieza, apagar el ventilador y retirar el enchufe de la red de alimentación. Utilizar solamente un paño suave humedecido y no utilizar sustancias abrasivas.

Nota: No sumergir ninguna parte del ventilador en el agua

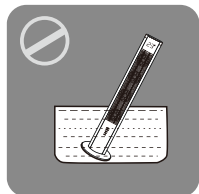
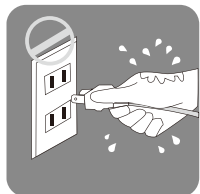

Advertencia: Antes de desmontar y volver a montar los rejillas para hacer la limpieza, apague el aparato y desconéctelo de la electricidad desconectando el enchufe de la toma corriente o apagando el interruptor del aparato.

Si los ventiladores están muy sucios, quitar las rejillas posteriores y limpiarlas.

1. Usar un destornillador para quitar las rejillas.
2. Girar las rejillas posteriores en sentido antihorario y extraerlas.
3. Quite el polvo con una aspiradora y limpie los ventiladores con un paño húmedo, no utilizar agua para limpiar el equipo.
4. Después de la limpieza, volver a colocar las rejillas girándolas en sentido horario y apretar.

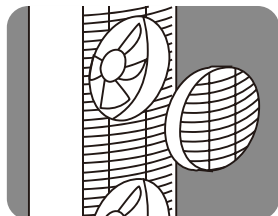

DATOS TÉCNICOS

Alimentación: 12 V DC
Potencia: 30 W
Dimensiones : 300x300x1200mm
Peso: 3.8 kg

ATENCIÓN



El símbolo  que aparece sobre el producto indica que al finalizar su vida de funcionamiento, el aparato, no debe ser tratado como un desecho normal pero, siendo un desecho especial, debe ser eliminado en las correspondientes zonas de reciclaje y eliminación tal y como está previsto por la Directiva Comunitaria 2012/19/EC (WEEE). Si se toman las correspondientes precauciones para la eliminación de este producto de modo apropiado, se contribuye a evitar posibles consecuencias negativas para el medio ambiente y para la salud del hombre debido a la presencia en el producto de sustancias altamente peligrosas. Para información más detallada sobre el reciclaje de este producto, ponerse en contacto con la oficina municipal, el servicio local de eliminación de desechos o con el establecimiento en donde se ha adquirido el producto. En caso de eliminación abusiva se aplicarán las sanciones previstas por la ley vigente.

CZECH

Bezpečnostní informace

Přístroj je nutno používat v souladu s návodem k použití. Používání pro jakýkoliv jiný účel je nepřipustné! Jakékoliv poškození v důsledku nesprávného provozu, nepatřičného použití či nedodržení bezpečnostních informací bude znamenat zneplatnění jakékoliv odpovědnosti a záruky!

•Před připojením přístroje zkontrolujte, zda napětí uvedené na typovém štítku odpovídá napětí v síti ve vaší domácnosti! Přístroj připojujte pouze k napájení střídavým proudem v souladu se specifikacemi na typovém štítku!

•Nepoužívejte ventilátor, pokud je poškozena jeho zástrčka, kabel nebo plášť nebo pokud došlo k pádu zařízení nebo jakémukoliv jinému poškození.

•Přístroj mohou používat děti starší 8 let a osoby se sníženými fyzickými, smyslovými nebo mentálními schopnostmi nebo nedostatkem zkušeností či znalostí, pokud jsou pod dozorem nebo pokud byly poučeny ohledně bezpečného používání přístroje a jsou si vědomy souvisejících rizik. Děti si nesmí se spotřebičem hrát.

Čištění a uživatelskou údržbu nesmí provádět děti, pokud nejsou starší 8 let a nejsou pod dozorem. Přístroj a přívodní kabel uchovávejte mimo dosah dětí mladších 8 let.

•Než sejmete kryt, zkontrolujte, zda je ventilátor odpojen od přívodu energie.

•Neved'te kabel přes ostré hrany stolu nebo pultu, zajistěte, aby nebyl v kontaktu s jakýmkoliv horkým povrchem, a chraňte jej proti přiskřípnutí, aby nedošlo k jeho poškození. Kabel nikdy neumísťujte a nenavíjejte kolem přístroje. Při používání přístroje kabel nesmí přijít do kontaktu s běžícím přístrojem.

•Při používání přístroje musí být kabel celý odvinutý. Nebezpečí přehřátí a požáru!

•Po každém použití nebo před čištěním zařízení vždy odpojte od přívodu napájení. Zástrčku nevytahujte za kabel.

•Zásuvka-zdířka musí být za všech okolností přístupná, aby bylo možno co nejrychleji odpojit hlavní přívod elektrické energie!

•Pokud dojde k poškození přívodního kabelu, jeho výměnu musí provést výrobce nebo jeho zástupce pro účely servisu případně obdobně kvalifikovaná osoba, aby se zabránilo jakémukoliv riziku.

Nesprávně provedená oprava může uživatele vystavit značnému nebezpečí!

- Ventilátor vždy odpojte od napájení, pokud jej upravujete nebo přemísťujete z místa na místo, pokud jej nepoužíváte nebo pokud jej chcete vyčistit.
- Nenechávejte zařízení bez dozoru a neopouštějte dům, pokud je zařízení v provozu.
- Zařízení nezakrývejte.
- Nikdy se nedotýkejte částí pod proudem! Ohrožení života!
- Přístroj nikdy neobsluhujte a nedotýkejte se jej mokřýma nebo vlhkýma rukama! Ohrožení života!
- Zajistěte, aby ventilátor byl při provozu umístěn na rovném, stabilním a suchém povrchu, aby se zabránilo jeho převrnutí. Nepoužívejte ventilátor umístěný na nerovném povrchu.
- Ventilátor nezavěšujte a neupevňujte na stěnu nebo strop. Přístroj neumísťujte do blízkosti závěsů, záclon či rostlin.
- Dodržujte bezpečnostní vzdálenost přístroje minimálně 50 cm od jiných předmětů.
- Ventilátor nepoužívejte venku.
- Ventilátor ani jakékoliv části ventilátoru neumísťujte v blízkosti otevřeného ohně, vývodů tepla, spotřebičů na vaření či topení nebo jiných výrobků, které produkují teplo. Ventilátor uchovávejte mimo dosah hořlavých předmětů.
- Přístroj nepoužívejte v hořlavém prostředí (např. v blízkosti hořlavých plynů či sprejů)! Nebezpečí požáru!
- Přístroj nepoužívejte bez nainstalované mřížky ventilátoru. Mřížka ventilátoru musí být při provozu bezpečně uzavřena.
- Do mřížky nikdy nestrkejte prsty, tužky nebo jiné předměty, ať už je ventilátor v provozu nebo odpojen. Do mřížky nebo otvorů ve spotřebiči nevkládejte žádné cizí předměty. Riziko zranění (zásah elektrickým proudem) a poškození přístroje!
- Zabraňte kontaktu pohyblivých částí nebo pohybujících se lopatek ventilátoru s jakoukoliv částí vašeho těla nebo vašimi vlasy. Nebezpečí zranění a poškození ventilátoru!
- Přístroj nesmí být používán v koupelně, sprše, umyvadle, bazénu nebo v bezprostřední blízkosti vody, vlhkosti či jiných tekutin atd. nebo v případě, že existuje riziko jeho ponoření či zasažení vodou.
- Jednotku, zástrčku a přívodní kabel neponořujte do vody nebo

jiné kapaliny.

- Zařízení je určeno pouze pro domácí použití.
 - Zařízení není určeno pro komerční použití.
 - Přístroj nepoužívejte s prodlužovacím kabelem nebo vloženým časovým spínačem či jiným zařízením, které automaticky zapíná nebo vypíná zařízení, protože by mohlo dojít k přehřátí a požáru.
 - Ventilátor nepoužívejte s žádným zařízením na regulaci rychlosti, aby se omezilo riziko zásahu elektrickým proudem, přehřátí a požáru.
 - Ventilátor nepoužívejte v okně. Déšť může způsobit elektrické nebezpečí! Ohrožení života!
 - Výrobek nepoužívejte během spánku.
 - Zařízení nikdy neumísťujte tam, kde by mohlo být vystaveno účinkům přímého slunečního světla nebo nadměrné prašnosti.
 - Jednotku nikdy neumísťujte tam, kde by mohla být vystavena mechanickým vibracím či otřesům nebo kde je nedostatečná ventilace.
 - Při montáži a demontáži ventilátor nesmí být připojen k elektrickému obvodu.
- Přístroj připojte k hlavnímu přívodu energie až po jeho řádné a úplné montáži.
- Napájecí kabel nevedte pod koberce a koberec neumísťujte na napájecí kabel. Napájecí kabel by neměl křížit místa, kde se pohybují lidé nebo přesunují předměty, aby se zabránilo zranění nebo poškození zařízení.
 - Dbejte na bezpečnost dětí a části obalů (plastové sáčky, karton, styropor apod.) uchovávejte mimo jejich dosah.

Tento návod k použití patří k přístroji a je nutno jej uschovat na bezpečném místě. Pokud přístroj změní majitele, návod je nutno předat novému majiteli.

Balení:

- Po vybalení přístroj zkontrolujte s ohledem na případné poškození při přepravě a úplnost obsahu! V případě poškození nebo nekompletní dodávky kontaktujte autorizovaného prodejce!
- Nevyhazujte originální krabici! Můžete ji použít na uskladnění či odeslání přístroje, čímž zabráníte poškození při přepravě.
- Obalový materiál řádným způsobem zlikvidujte. Plastové sáčky uchovávejte mimo dosah dětí!

Toto zařízení není vhodné na průmyslové použití. Nikdy se nepokoušejte přístroj sami otevřít nebo opravit, protože může dojít k zneplatnění záruky a mohlo by to mít za následek poškození majetku nebo zranění osob. V případě opravy kontaktujte prosím příslušné servisní středisko. **Opravy může provádět pouze oprávněný odborník nebo naše zákaznické služby.**

Značka CE:

Značka CE udává, že jednotka splňuje všechny nezbytné směrnice - „Elektromagnetická kompatibilita“ (směrnice 2014/30/EU), „Směrnice pro nízké napětí“ (směrnice 2014/35/EU) a směrnice „RoHS“ (2011/65/EU).

SOUČÁSTI PŘÍSTROJE:

1. Dálkové ovládání a ovládací panel
2. LED displej
3. Tělo přístroje
4. Vývod vzduchu
5. Základna
6. Šrouby do základny (Ø 4 mm x 4 ks)
7. Adaptér
8. Konektor A stejnosměrného proudu
9. Konektor B stejnosměrného proudu
10. Odnímatelné zadní kryty

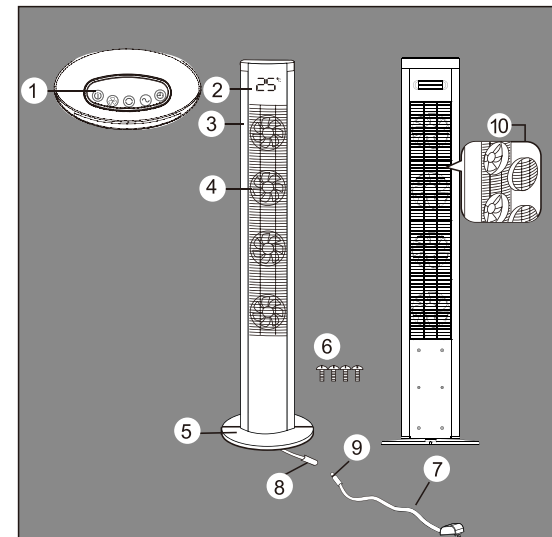

MONTÁŽ:

1. Smontujte přední a zadní část základny (obr. A).
2. Do základny zasuňte tělo přístroje a upevněte dodanými šrouby (obr. B).
3. Do základny zasuňte konektor A kabelu stejnosměrného proudu (obr. C).
4. Zapojte konektor B stejn. proudu do konektoru A stejn. proudu (obr. D).

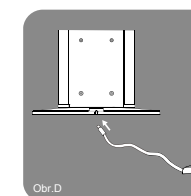
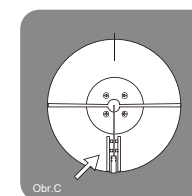
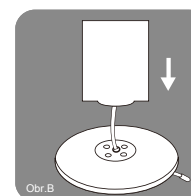
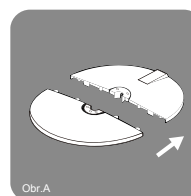

Dálkové ovládání je v horní části těla ventilátoru. Stiskněte stranu s logem na dálkovém ovládání (viz obr. E) pro vyjmutí ovládání z držáku dálkového ovládání.

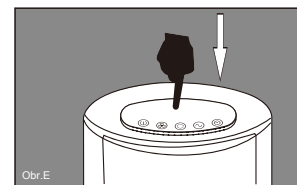

Než začnete dálkové ovládání používat, sundejte plastovou ochranu baterie (viz obr. F). Po vybití baterie v dálkovém ovládání baterii vyměňte podle obr. F

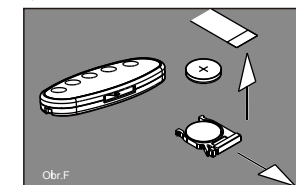

(baterie typu CR2025).

OVLÁDÁNÍ:

Zapojte zástrčku do elektrické zásuvky a zvolte příslušnou funkci:



Tlačítko ZAPNOUT/VYPNOUT ventilátor



Tlačítko výběru rychlosti: 1 / 2 / 3 / 4 / 5



Tlačítko ZAPNOUT/VYPNOUT oscilaci







Tlačítko volitelný vývod vzduchu a přirozený režim

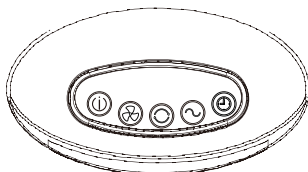

Tlačítko nastavení časovače: 2 / 4 / 8 hodin



	Stiskněte tlačítko ZAPNOUT/VYPNOUT pro ZAPNUTÍ nebo VYPNUTÍ ventilátoru.
	Stiskněte tlačítko Rychlost pro výběr požadované rychlosti vzduchu (výběr z 5 úrovní). Zvolená rychlost se zobrazí na displeji.
	Stiskněte tlačítko Oscilace pro ZAPNUTÍ nebo VYPNUTÍ oscilace.
	Stiskněte tlačítko PŘIROZENÝ REŽIM pro výběr různých částí ventilátoru (rychlost ventilátoru bude poslední zvolená rychlost) nebo pro výběr přirozeného režimu. - Stiskněte jednou pro výběr ventilátoru 1 a 2. - Stiskněte znovu pro výběr ventilátoru 2 a 3. - Stiskněte znovu pro výběr ventilátoru 3 a 4. - Stiskněte znovu pro výběr přirozeného režimu (budou zvoleny všechny ventilátory a rychlost vzduchu se bude měnit každých 10 sekund. Pořadí změny rychlosti: 1, 2, 3, 4, 5, 4, 3, 2, 1 atd.) - Stiskněte znovu pro návrat k ventilátoru 1 a 2. Zvolená skupina ventilátorů bude uvedena na indikátoru rychlosti. V přirozeném režimu bude indikátor rychlosti uvádět aktuální rychlost vzduchu. Stiskněte tlačítko Rychlost pro návrat do režimu běžného provozu.
	Stiskněte tlačítko ČASOVAČ pro nastavení časovače na 2/4/8/VYPNUTO hodin. Pokud bude časovač ZAPNUTÝ, na displeji se zobrazí ikona časovače. Když čas vyprší, ventilátor se automaticky vypne (vrátí se do pohotovostního režimu). Dlouze stiskněte tlačítko ČASOVAČ na ovládacím panelu pro ztlumení podsvícení displeje od 100 % do 50 % (NOČNÍ REŽIM).

ÚDRŽBA A ČIŠTĚNÍ:

Než začnete provádět pravidelné čištění, ventilátor vypněte a odpojte od napájení. Čištění provádějte pouze navlhčeným jemným hadříkem. Nepoužívejte abrazivní čisticí prostředky. Poznámka: Žádnou část ventilátoru neponořujte do vody.

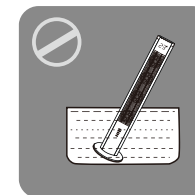
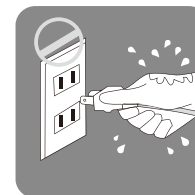

Pozor: Abyste zabránili zranění, nebezpečným situacím a poškození, nezapomeňte odpojit zástrčku, než zahájíte čištění. Po čištění a před dalším používáním přístroje opět namontujte zadní kryty. Pokud je ventilátor velmi znečištěný, můžete odmontovat zadní kryty a vyčistit vnitřek ventilátoru.

1. Odšroubujte šrouby zadních krytů šroubovákem příslušné velikosti;
2. Zadní kryty pootočte proti směru hodinových ručiček a sundejte je;
3. Prach vysajte vysavačem nebo použijte navlhčený hadřík na odstranění prachu z ventilátoru. Ventilátor však není možno demontovat z hřídele motoru a na jeho čištění nepoužívejte vodu;
4. Po vyčištění znovu nasadte zadní kryty, pootočte je ve směru hodinových ručiček a přišroubujte je před dalším použitím přístroje.

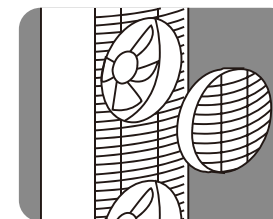

TECHNICKÉ ÚDAJE:

Jmenovitý příkon: 12 V stejn. proudu
Výkon: 30 W
Rozměry výrobku: 30x120x30 cm
Čistá hmotnost: 3,8 kg

POZOR:



Symbol  na výrobku znamená, že po skončení životnosti spotřebič není možno zlikvidovat jako běžný odpad, ale jako nebezpečný odpad. Přístroj je proto nutno zlikvidovat na příslušných místech pro recyklaci a likvidaci odpadů v souladu se směrnicí ES 2012/19/EU (WEEE). Správnou likvidací tohoto výrobku zabráníte negativním dopadům na životní prostředí a lidské zdraví, protože výrobek obsahuje potenciálně nebezpečné látky.

Veiligheidsinformatie

Dit toestel mag enkel gebruikt worden zoals beschreven in de gebruiksaanwijzing. Het gebruik voor alle andere doeleinden is ontoelaatbaar! Alle beschadigingen die voortkomen uit onjuiste bediening, ongepast gebruik of het niet naleven van de veiligheidsinformatie zal leiden tot het vervallen van de aansprakelijkheid en de garantie!

- Controleer vóór het aansluiten van het toestel dat de spanning aangegeven op het typeplaatje overeenkomt met de spanning bij u thuis. Sluit het toestel enkel aan op een wisselspanningsnet zoals gespecificeerd op het typeplaatje!
- Gebruik de ventilator niet indien de stekker, het netsnoer of de behuizing beschadigd is of na een defect of bij beschadiging door een val of een andere oorzaak.
- Dit toestel mag gebruikt worden door kinderen ouder dan 8 jaar en door personen met fysieke, sensorische of verstandelijke beperkingen of gebrek aan ervaring of kennis als zij onder toezicht staan of instructies hebben gekregen over het veilig gebruik van het toestel en de gevaren begrijpen die met het gebruik ervan samenhangen. Kinderen mogen niet met het toestel spelen.
- Reiniging en onderhoud zullen niet uitgevoerd worden door kinderen tenzij ze ouder dan 8 zijn en onder toezicht staan.
- Houd het toestel en het netsnoer buiten het bereik van kinderen jonger dan 8 jaar.
- Verzekert vóór het verwijderen van de afscherming dat de stekker van de ventilator uit het stopcontact getrokken is.
- Hang het netsnoer niet over een scherpe rand of een tafel of aanrecht of laat het niet in contact komen met een heet oppervlak en bescherm het tegen samenknijpen, daar waar het beschadigd kan worden. Plaats of wikkel het toestel nooit rond het toestel. Wanneer het toestel in werking is mag het netsnoer niet in contact komen met de draaiende ventilator.
- Gebruik het toestel enkel met een volledig afgerold netsnoer. Gevaar op oververhitting en brand!

- Trek na elk gebruik en vóór het reinigen de stekker steeds uit het stopcontact. Trek niet aan het netsnoer om de stekker uit het stopcontact te trekken.
- Het stopcontact moet te allen tijde bereikbaar zijn om in geval van nood de stekker er zo snel mogelijk uit te kunnen trekken!
- Als de netkabel beschadigd is, moet deze door de fabrikant, diens onderhoudsmonteur of een vergelijkbaar gekwalificeerde persoon worden vervangen om gevaren te vermijden.
Foutief uitgevoerde herstellingen kunnen de gebruiker blootstellen aan gevaarlijke situaties!
- Trek tijdens het bijstellen of tijdens het verplaatsen van de ene ruimte naar de andere, wanneer het toestel niet in gebruik is of wanneer u de ventilator reinigt de stekker steeds uit het stopcontact.
- Laat het toestel nooit onbeheerd achter en verlaat het huis of uw thuis niet wanneer u dit toestel gebruikt.
- Dek het toestel niet af.
- Raak nooit onderdelen onder spanning aan! Levensgevaar!
- Bedien of raak het toestel nooit aan met natte of vochtige handen! Levensgevaar!
- Verzekert dat de ventilator op een vlak, plat, stevig en droog oppervlak staat tijdens de werking om kantelen te voorkomen. Gebruik de ventilator niet op een oneffen oppervlak.
- Hang of monteer de ventilator niet aan een muur of plafond. Plaats het toestel niet naast of in de buurt van gordijnen of planten.
- Behoud een veiligheidsafstand van minstens 50 cm tussen het toestel en andere objecten.
- Gebruik de ventilator niet buitenshuis.
- Plaats de ventilator of onderdelen van de ventilator niet in de buurt van een open vuur, verwarmingsroosters, kook- of andere verwarmingstoestellen of andere producten die warmte produceren. Houd de ventilator uit de buurt van brandbare objecten.
- Gebruik het toestel niet in een brandbare atmosferen (bijv. In de buurt van brandbare gassen en sprays)! Brandgevaar!
- Gebruik het toestel niet zonder het vast gemonteerde ventilatorrooster! Risico op letsel. Het ventilatorrooster moet tijdens de werking goed gesloten zijn.

- Steek nooit vingers, potloden of andere objecten door het rooster wanneer de ventilator in werking is. Steek geen vreemde voorwerpen in het rooster of in de openingen van het toestel. Risico op letsel (elektrische schok) en beschadiging van het toestel!

- Vermijd dat uw lichaamsdelen of haar in contact komen met bewegende onderdelen of draaiende ventilatorbladen. Gevaar voor letsels en beschadigingen!

- Dit toestel mag niet gebruikt worden in badkamers, douches, bij wastafels, zwembaden of in de onmiddellijke nabijheid van water, nevel of andere vloeistoffen enz. waarbij een risico op onderdompeling of spatten aanwezig is.

- Dompel het toestel, de stekker of het netsnoer niet onder in water of andere vloeistoffen.

- Het toestel is enkel voor gebruik binnenshuis.

- Het toestel is niet voor commercieel gebruik.

- Gebruik het toestel niet met een verlengsnoer of een tijdschakelaar of op een andere manier waardoor het toestel automatisch in- of uitgeschakeld kan worden. Dit kan leiden tot oververhitting en brand.

- Gebruik deze ventilator niet met een solid state toestel voor snelheidsregeling om het risico op een elektrische schok, oververhitting en brand te verminderen.

- Plaats de ventilator niet in vensters. Regen kan leiden tot een elektrisch gevaar! Levensgevaar!

- Gebruik het toestel niet wanneer u slaapt.

- Plaats het toestel nooit op een plaats waar het blootgesteld kan worden aan rechtstreeks zonlicht of een overmatige hoeveelheid stof.

- Plaats het toestel nooit op een plaats waar het onderhevig kan zijn aan mechanische trillingen of schokken of een gebrek aan ventilatie.

- De ventilator mag tijdens het monteren of demonteren niet op het elektriciteitsnet aangesloten zijn.

Sluit het toestel enkel aan op het elektriciteitsnet wanneer de ventilator volledig en juist gemonteerd is.

- Plaats het netsnoer niet onder een tapijt of hang geen tapijt over het netsnoer. Het netsnoer mag niet op een plaats liggen waar mensen doorlopen om struikelgevaar en beschadiging van het toestel te vermijden.

- Schenk aandacht aan de veiligheid van uw kinderen en houd alle

verpakkingsonderdelen (plastic zak, karton, styropor enz.) uit hun buurt.

Deze gebruiksinstructie hoort bij het toestel en moet op een veilige plek bewaard worden. Bij verandering van eigenaar moet deze instructie overgedragen worden aan de nieuwe eigenaar.

Verpakking:

- Controleer na het uitpakken van het toestel op transportschade en op de volledigheid van de inhoud! Contacteer uw geautoriseerde verdeler in geval van beschadiging of een onvolledige levering!
- Gooi de originele doos niet weg! Deze kan gebruikt worden voor opslag en verzending om transportschade te vermijden.
- Verwijder het verpakkingsmateriaal op de gepaste manier. Plastic zakken moeten uit de buurt van kinderen gehouden worden!

Opmerkingen:

Dit toestel is niet geschikt voor industrieel gebruik. Probeer het toestel nooit zelf te openen of te herstellen. Dit kan leiden tot het vervallen van de garantie en kan ook leiden tot schade aan eigendom en persoonlijk letsel. Contacteer uw onderhoudscentrum in geval van herstelling. Herstellingen worden enkel uitgevoerd door geautoriseerde specialisten of via onze klantendienst.

CE-markering:

De CE-markering toont aan dat het toestel voldoet aan de "Richtlijn voor elektromagnetische compatibiliteit" (Richtlijn 2014/30/EU), "Richtlijn voor laagspanning (Richtlijn 2014/35/EU) en Richtlijn "RoHS" (2011/65/EU).

ONDERDELEN VAN HET TOESTEL:

1. Afstandsbediening en bedieningspaneel
2. LED-monitor
3. Hoof gedeelte
4. Luchtuitlaat
5. Voetsteun
6. Schroeven voor de steun (Ø 4 mm x 4 st)
7. Adapter
8. DC-aansluiting A
9. DC-aansluiting B
10. Afneembare afschermingen achteraan

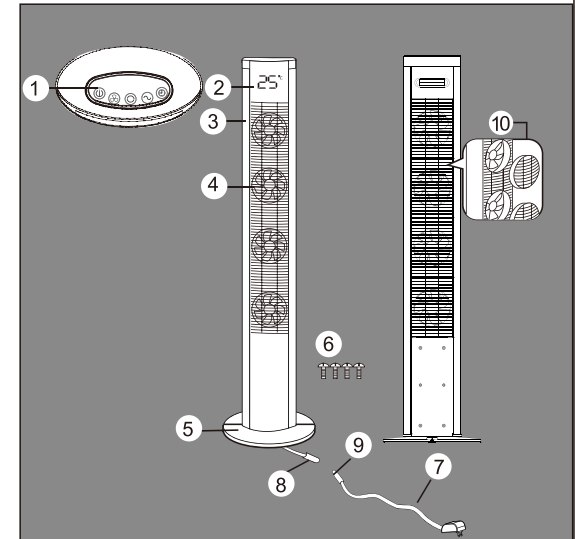

MONTAGE:

1. Monteer de steun vooraan en de steun achteraan. (Afb. A)
2. Monteer het hoof gedeelte in de steun met de meegeleverde schroeven. (Afb. B)
3. Steek het snoer van DC-aansluiting A in de steun. (Afb. C)
4. Sluit het snoer van DC-aansluiting B aan op het snoer van DC-aansluiting A. (Afb. D)

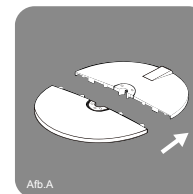

Afb. A

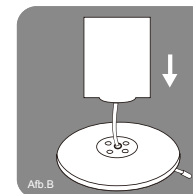

Afb. B

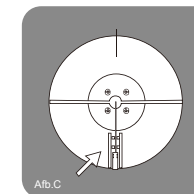

Afb. C

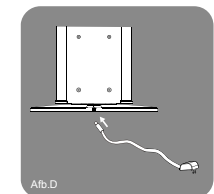

Afb. D

De afstandsbediening bevindt zich bovenaan in de behuizing van de ventilator. Druk op de kant van het logo op de afstandsbediening (zie Afb. E) om de afstandsbediening uit de houder te halen.

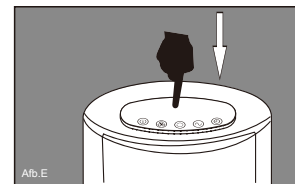

Afb. E



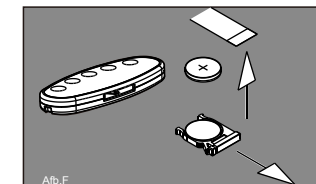

Verwijder vóór de afstandsbediening te gebruiken de plastic bescherming van de batterij (zie Afb. F). Wanneer de batterij van de afstandsbediening leeg is moet deze vervangen worden zoals weergegeven in Afb. F







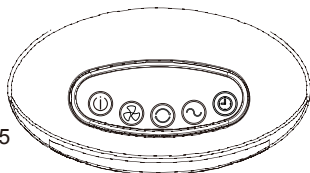

(Batterijtype CR2025).

BEDIENING:

Steek de stekker in een stopcontact en selecteer de gewenste functie:

-  AAN/UIT-knop ventilator
-  Snelheidskeuzeschakelaar: 1 / 2 / 3 / 4 / 5
-  Draaien AAN/UIT-knop
-  Selectieve luchtverdeling & knop voor natuurlijke modus
-  Knop voor het instellen van de timer: 2 / 4 / 8 uur



	Druk op de AAN/UIT-knop om de ventilator AAN of UIT te zetten.
	Druk op de snelheidsknop om de gewenste lichtsnelheid te selecteren (5 niveaus beschikbaar). De geselecteerde snelheid zal op het scherm weergegeven worden.
	Druk op de drukknop voor het draaien om het draaien AAN of UIT te zetten.
	Druk op de knop NATUURLIJKE MODUS om verschillende ventilatorblokken te (de snelheid zal de laatst geselecteerde zijn) of de Natuurlijke modus te selecteren. - Druk eenmaal om ventilator 1 en 2 te selecteren. - Druk nogmaals om ventilator 2 en 3 te selecteren. - Druk nogmaals om ventilator 3 en 4 te selecteren. - Druk nogmaals om de Natuurlijke windmodus te selecteren (alle ventilatoren zullen geselecteerd worden en de snelheid zal iedere 10 seconden wijzigen. Snelheidssequentie: 1, 2, 3, 4, 5, 4, 3, 2, 1 enzoverder.) - Druk nogmaals om terug te keren naar ventilator 1 en 2. De geselecteerde groep ventilatoren zal aangeduid worden door de snelheidsindicator terwijl in de Natuurlijke modus de snelheidsindicator de lichtsnelheid zal weergeven. Druk op de snelheidsknop om terug te keren naar de normale werkingsmodus.
	Druk op de TIMER-knop om 2/4/8/ uur of UIT in te stellen. Als de timer AAN staat zal het timerpictogram op het scherm weergegeven worden. Wanneer de timer afloopt zal de ventilator automatisch uitschakelen (terugkeren naar stand-bymodus). Druk langdurig op de TIMER-knop op het bedieningspaneel om de achtergrondverlichting van het display te dimmen tussen 100% en 50% (NACHTMODUS).

ONDERHOUD & REINIGING:

Zet vóór het uitvoeren van een routinereiniging de ventilator uit en trek de stekker uit het stopcontact. Gebruik een zachte, vochtige doek en gebruik geen schuurmiddelen. NB.: Dompel geen onderdelen van de ventilator onder in water.

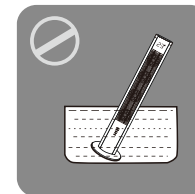
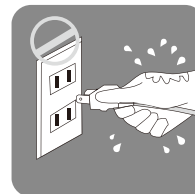

Let op: Vergeet niet om vóór het reinigen de stekker uit het stopcontact te trekken om letsels, gevaarlijke situaties en beschadigingen te vermijden. Plaats na het reinigen en vóór gebruik de afschermingen achteraan terug. Als de ventilator zeer vuil is kunt u de achterste afschermingen verwijderen en de binnenkant van de ventilator reinigen.

1. Draai de schroeven van de afschermingen achteraan los met een schroevendraaier met gepaste maat.
2. Draai de afschermingen in tegenwijzerzin en neem ze van het toestel.
3. Gebruik een stofzuiger om het stof te verwijderen of gebruik een vochtige doek om het vocht op de ventilator te verwijderen. De ventilator kan niet van de as van de motor verwijderd worden en mag niet met water gereinigd worden.
4. Sluit na het reinigen de afschermingen achteraan door ze in wijzerzin te draaien en schroef ze vast vóór gebruik van de ventilator.

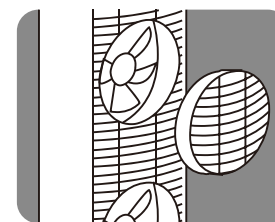

TECHNISCHE GEGEVENS:

Nominaal ingangsvermogen: 12 V DC
 Aan/uit: 30 W
 Afmetingen van het product: 30x120x30 cm
 Netto gewicht: 3,8 kg

OPGELET:

Het  symbool op het product betekent dat wanneer het einde van de levensduur bereikt is het toestel niet als normaal afval beschouwd mag worden maar als gevaarlijk afval en daarom ingeleverd moet worden op specifieke plaatsen voor recyclage en verwijdering, zoals beschreven in EC Richtlijn 2012/19/UE (WEEE). Dit product bevat mogelijk gevaarlijke stoffen. Door dit product op de juiste manier te verwijderen kunt u negatieve gevolgen voor het milieu en de volksgezondheid voorkomen.

