

5KSM1APC
5KSM2APC



KitchenAid

INHALTSVERZEICHNIS

TEILE UND MERKMALE	18
SICHERHEITSHINWEISE ZUM SPIRALSCHNEIDER.....	19
Wichtige Sicherheitshinweise	19
VERWENDEN DES SPIRALSCHNEIDERS.....	21
Messerübersicht für den Spiralschneider.....	21
Anbringen des Spiralschneiders an der Küchenmaschine.....	23
Vorbereitende Schritte	24
PFLEGE UND REINIGUNG/PROBLEMBEBEHUNG	26
Reinigen von Spiralschneider und Zubehör	26
Problembhebung	26
GARANTIE UND KUNDENDIENST.....	27

TEILE UND MERKMALE

TEILE UND ZUBEHÖR

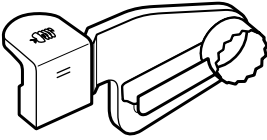

Messer für Scheiben
(großes Kernloch)

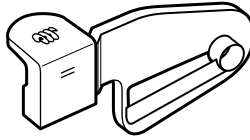

Messer für Scheiben
(kleines Kernloch)

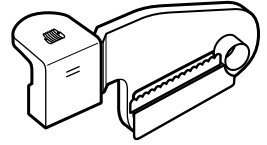

Messer für dünne
Scheiben
(kleines Kernloch)*

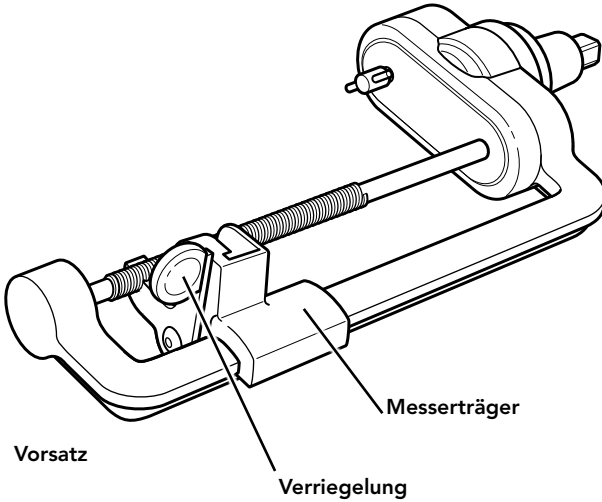

Spieß für Obst
und Gemüse

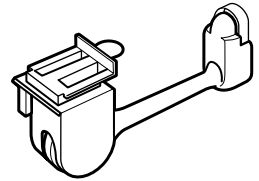

Schälmesser

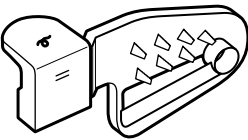

Messer für mittelgroße
Spiralen

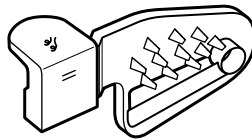

Messer für feine Spiralen

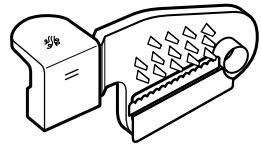

Messer für extrafeine
Spiralen*

HINWEIS: Bewahren Sie den Spiralschneider samt Zubehör im mitgelieferten Aufbewahrungsbehälter auf. Bewahren Sie ihn außerhalb der Reichweite von Kindern auf.

*Diese Messer sind beim 5KSM1APC nicht inbegriffen.

WICHTIGE SICHERHEITSHINWEISE

Beim Gebrauch von Elektrogeräten müssen immer folgende grundlegende Sicherheitsmaßnahmen beachtet werden:

1. Lesen Sie alle Instruktionen. Verletzungsgefahr bei falscher Verwendung des Geräts.
2. Die Küchenmaschine nicht ins Wasser oder in andere Flüssigkeiten stellen, um die Gefahr eines elektrischen Schlags zu vermeiden.
3. Dieses Gerät kann von Kindern ab 8 Jahren und Personen mit eingeschränkten körperlichen, sensorischen oder geistigen Fähigkeiten, aber auch von unerfahrenen und unwissenden Personen verwendet werden, sofern diese das Gerät unter Aufsicht verwenden oder von einer anderen Person über die sichere Verwendung des Gerätes unterwiesen wurden und sich der damit verbundenen Gefahren bewusst sind. Kinder sollten nicht mit dem Gerät spielen. Kinder sollten das Gerät nur unter Aufsicht reinigen und pflegen.
4. Das Gerät darf von Kindern und Personen mit herabgesetzten physischen, sensorischen oder geistigen Fähigkeiten und Mangel an Erfahrung und Kenntnissen nur benutzt werden, wenn sie in die sichere Verwendung des Geräts eingewiesen wurden und die damit verbundenen Gefahren verstanden haben.
5. Das Gerät ist nicht für kleinere Kinder bestimmt. Gerät und Kabel müssen außerhalb der Reichweite von Kindern aufbewahrt werden.
6. Schalten Sie die Küchenmaschine AUS (und nehmen Sie den Spiralschneider mit den Messern zum Schälen, Entkernen und Schneiden von der Küchenmaschine ab), wenn der Spiralschneider benutzt wurde und bevor er gereinigt wird. Warten Sie vor dem Abnehmen oder Demontieren, bis der Motor vollständig angehalten ist.
7. Halten Sie Hände, Utensilien und andere Objekte während des Einsatzes des Spiralschneiders von den Messern zum Schälen, Entkernen und Schneiden, dem Spieß und anderen beweglichen Teilen fern, um das Risiko von schweren Verletzungen oder Schäden am Spiralschneider zu verringern.

SICHERHEITSHINWEISE ZUM SPIRALSCHNEIDER

8. Geben Sie die Zutaten nicht mit der Hand in die Maschine. Verwenden Sie stets den mitgelieferten Spieß.
9. Falls Zutaten ein Messer oder den Spieß blockieren, schalten Sie den Motor aus und demontieren Sie den Spiralschneider, um die festsitzenden Zutaten zu entfernen.
10. Berühren Sie keine sich bewegenden Teile.
11. Die Verwendung von nicht von KitchenAid empfohlenem Zubehör kann zu einem Brand, Stromschlag oder zu Verletzungen führen.
12. Benutzen Sie das Gerät nicht im Freien.
13. Kinder sollten das Gerät nur unter Aufsicht verwenden, damit sie nicht damit spielen.
14. Verwenden Sie das Gerät nicht, wenn der Antrieb oder andere bewegliche Teile beschädigt sind. Übergeben Sie das Gerät zur Überprüfung, Reparatur oder elektrischen bzw. mechanischen Neueinstellung an das nächstgelegene autorisierte Wartungszentrum.
15. Lassen Sie das Netzkabel der Küchenmaschine nicht über Tisch- oder Arbeitsflächenkanten hängen.
16. Die Messer sind scharf. Seien Sie beim Einsetzen und Entfernen der Messer besonders vorsichtig.
17. Entfernen Sie Zutaten nur bei ausgeschalteter Küchenmaschine und stillstehendem Spieß.
18. Tauchen Sie die Vorsatzeinheit des Spiralschneiders nicht in Wasser oder andere Flüssigkeiten, um Schäden am Antrieb zu vermeiden.
19. Dieses Gerät ist für den Gebrauch im Haushalt und ähnliche Nutzung gedacht, beispielsweise:
 - Personalküchen in Läden, Büros und andere Arbeitsumgebungen;
 - Bauernhöfe;
 - durch Gäste in Hotels, Motels und anderen Beherbergungsbetrieben;
 - Pensionen.





**HEBEN SIE DIESE
ANLEITUNG GUT AUF**

VERWENDEN DES SPIRALSCHNEIDERS

MESSERÜBERSICHT FÜR DEN SPIRALSCHNEIDER

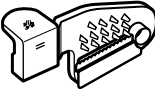
HINWEIS: Schneiden Sie die Enden der Zutaten ab, damit diese im Spiralschneider fest sitzen; eine gerade Schnittfläche sorgt für die besten Ergebnisse beim Schneiden von Spiralen, Spiralscheiben und Entkernen. Die Zutaten sollten zwischen 3,8 cm und 9,5 cm Durchmesser aufweisen und nicht länger als 14 cm sein. Dann kann auch der Spieß für Obst und Gemüse problemlos genutzt werden.

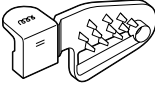
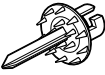
Beginnen Sie beim Schneiden stets mit Geschwindigkeitsstufe 1, bevor Sie langsam auf die für das verwendete Messer empfohlene Geschwindigkeitsstufe erhöhen (siehe Tabelle unten).

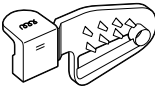
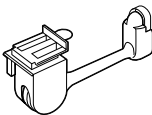
SYMBOL	SIE BENÖTIGEN	UND DAZU	EMPFOHLENE ZUTATEN	GESCHWINDIGKEITSSTUFE
	MESSER FÜR EXTRAFEINE SPIRALEN* 	SPIESS FÜR OBST UND GEMÜSE und OPTIONAL DAS SCHÄLMESSER	ZUCCHINI SÜSSKARTOFFELN RÜBEN	2
 oder 	MESSER FÜR FEINE SPIRALEN 		ZUCCHINI SÜSSKARTOFFELN RÜBEN	4
 oder 	MESSER FÜR MITTELGROSSE SPIRALEN 		ZUCCHINI SÜSSKARTOFFELN KARTOFFELN	6







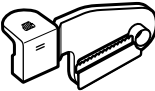

DETAILLIERTE ANLEITUNGEN ZUM VERWENDEN DES SPIRALSCHNEIDERS

Auf KitchenAid.eu finden Sie weitere Anleitungen mit Videos, inspirierenden Rezepten und Tipps zur optimalen Verwendung Ihres Spiralschneiders.

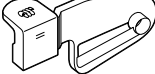
HINWEIS: Dieses Zubehör ist für viele Obst- und Gemüsesorten geeignet. Es eignet sich jedoch nicht für Obst und Gemüse mit dicken Schalen oder weiche Sorten, zum Beispiel Zitrusfrüchte und Tomaten.

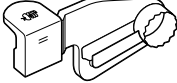
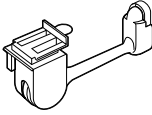
*Diese Messer sind beim 5KSM1APC nicht inbegriffen.

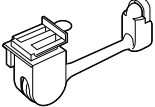
VERWENDEN DES SPIRALSCHNEIDERS

SYMBOL	SIE BENÖTIGEN	UND DAZU	EMPFOHLENE ZUTATEN	GESCHWINDIGKEITSSTUFE
	<p>MESSER FÜR DÜNNE SCHEIBEN (KLEINES KERNLOCH)*</p> 	<p>SPIESS FÜR OBST UND GEMÜSE und OPTIONAL DAS SCHÄLMESSER</p> 	<p>ZUCCHINI KARTOFFELN GURKE</p>	2
	<p>MESSER FÜR SPIRALSCHNITTEN (KLEINES KERNLOCH)</p> 		<p>ZUCCHINI RÜBEN</p>	4
	<p>MESSER FÜR SPIRALSCHNITTEN (GROSSES KERNLOCH)</p> 		<p>ÄPFEL BIRNE</p>	6
	<p>SCHÄLMESSER</p> 	<p>SPIESS FÜR OBST UND GEMÜSE</p> 	<p>KARTOFFELN ÄPFEL</p>	4

*Diese Messer sind beim 5KSM1APC nicht inbegriffen.

VERWENDEN DES SPIRALSCHNEIDERS

ANBRINGEN DES SPIRALSCHNEIDERS AN DER KÜCHENMASCHINE

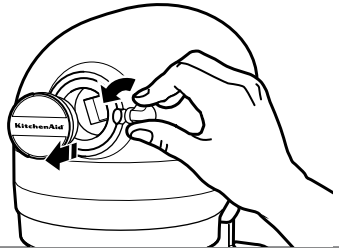
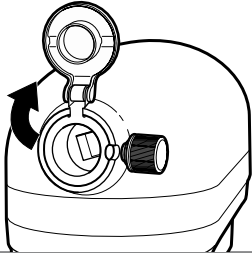

1 Küchenmaschinen mit Scharnier an der Abdeckung der Zubehörnabe: Klappen Sie die Abdeckung nach oben.

Küchenmaschinen mit abnehmbarer Abdeckung der Zubehörnabe: Drehen Sie die Zubehörschraube gegen den Uhrzeigersinn, um die Abdeckung abzunehmen.

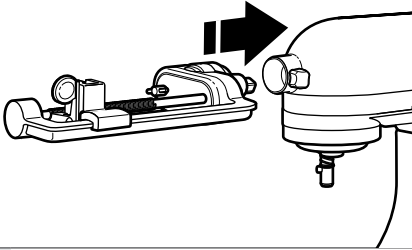

2 Setzen Sie den Stift des Spiralschneiders in die Zubehörnabe ein. Achten Sie darauf, dass die Antriebswelle in die quadratische Aufnahme der Nabe einrastet. Gegebenenfalls müssen Sie den Spiralschneider etwas hin und her drehen. Wenn das Zubehör richtig sitzt, rastet der Stift am Zubehörgehäuse in die Kerbe am Rand der Aufnahmehülse ein.

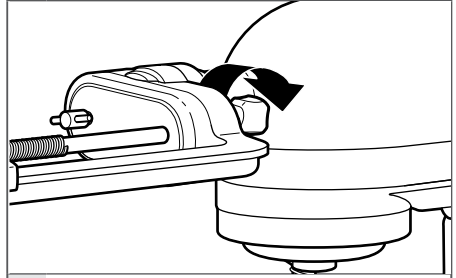

3 Ziehen Sie die Zubehörschraube fest, bis der Spiralschneider sicher mit der Küchenmaschine verbunden ist. Auf KitchenAid.eu finden Sie detaillierte Informationen zum Verwenden der verschiedenen Messer und Funktionen des Spiralschneiders.

VERWENDEN DES SPIRALSCHNEIDERS

VORBEREITENDE SCHRITTE

WICHTIG: Waschen Sie die Zutaten, entfernen Sie Stiele, schneiden Sie die Enden gerade ab und entfernen Sie eventuell Augen.

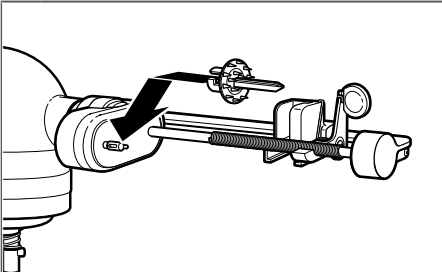

- 1** Setzen Sie den Spieß für Obst und Gemüse in die vorgesehene Halterung ein und drehen Sie ihn gegen den Uhrzeigersinn, bis er einrastet.

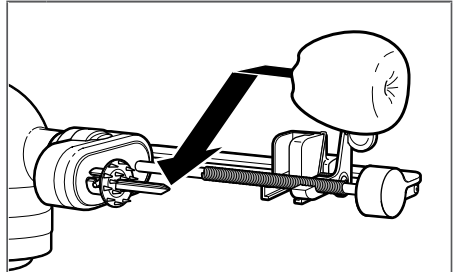

- 2** Stellen Sie eine Schüssel oder einen Teller unter den Spiralschneider; stecken Sie nun die Zutat auf den Spieß für Obst und Gemüse.

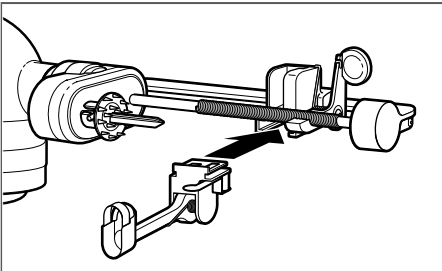

OPTIONAL: Das Schälmesser wird unten auf den Messerträger geschoben, bis er einrastet.

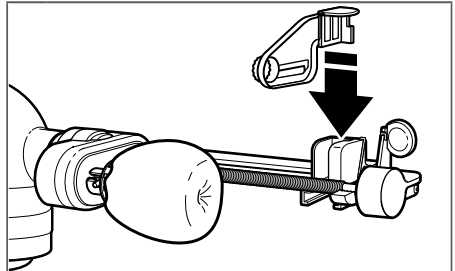

- 3** Setzen Sie das gewünschte Messer ein.

VERWENDEN DES SPIRALSCHNEIDERS

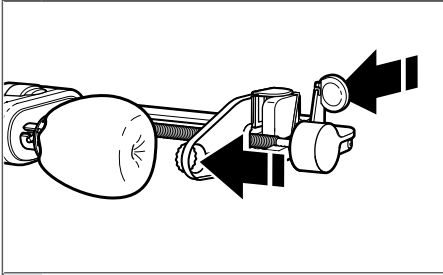

- 4** Ziehen Sie an der Verriegelung und drücken Sie den Messerträger in Richtung Küchenmaschine, um das Kernloch an der Mitte der Zutat auszurichten.

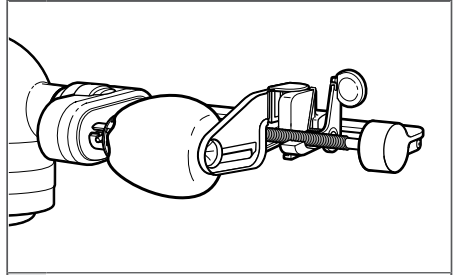

- 5** Drücken Sie das Kernloch für mehr Stabilität in die Zutat hinein. **WICHTIG:** Wenn Sie fertig sind, müssen Sie erst das Messer entfernen, bevor Sie die Zutaten entnehmen.

DETAILLIERTE ANLEITUNGEN ZUM VERWENDEN DES SPIRALSCHNEIDERS

Auf KitchenAid.eu finden Sie weitere Anleitungen mit Videos, inspirierenden Rezepten und Tipps zur optimalen Verwendung Ihres Spiralschneiders.

PFLEGE UND REINIGUNG/PROBLEMBEHEBUNG

REINIGEN VON SPIRALSCNEIDER UND ZUBEHÖR

WICHTIG: Waschen und tauchen Sie die Vorsatzeinheit des Spiralschneiders nicht in Wasser und reinigen Sie sie nicht in der Geschirrspülmaschine, da sie dadurch beschädigt werden würde. Die austauschbaren Messer und anderen Zubehörteile sind spülmaschinengeeignet, aber nur im Oberkorb.

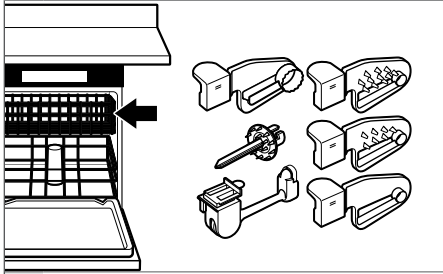

1 Entfernen Sie nach dem Verwenden des Spiralschneiders alle Messer und weiteren Zubehörteile. Reinigen Sie die Messer und Zubehörteile von Hand mit einem weichen Tuch in warmem Seifenwasser oder im Oberkorb der Geschirrspülmaschine.

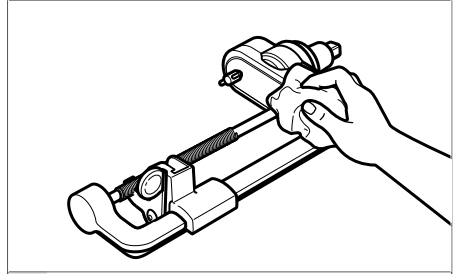

2 Die Vorsatzeinheit des Spiralschneiders darf nur mit der Hand gereinigt werden. Verwenden Sie dazu ein weiches, feuchtes Tuch. Trocknen Sie sie mit einem weichen Tuch ab. Reinigen Sie die Vorsatzeinheit nicht in der Geschirrspülmaschine. Nicht ins Wasser tauchen.

HINWEIS: Bewahren Sie den Spiralschneider samt Zubehör nach dem Reinigen im mitgelieferten Aufbewahrungsbehälter auf. Bewahren Sie ihn außerhalb der Reichweite von Kindern auf.

PROBLEMBEHEBUNG

Wenn die Küchenmaschine nicht mehr funktioniert oder Fehlfunktionen bei Verwendung des Spiralschneiders aufweist, prüfen Sie zuerst folgende Fehlerquellen:

- Haben Sie die vorbereitenden Schritte und die Hinweise in der Messerübersicht befolgt?
- Haben Sie das empfohlene Messer für die Zutaten verwendet?
- Ist die Küchenmaschine mit dem Stromnetz verbunden? Weitere Hinweise und mögliche Lösungen finden Sie in der Bedienungsanleitung Ihrer Küchenmaschine.

- Ist die Sicherung im Stromkreis für die Küchenmaschine in Ordnung? Weitere Hinweise und mögliche Lösungen finden Sie in der Bedienungsanleitung Ihrer Küchenmaschine.

Lässt sich das Problem auf diese Weise nicht beheben, wenden Sie sich an eine der im Abschnitt „Kundendienst“ im Kapitel „Garantie“ genannten Stellen.

Bringen Sie den Spiralschneider oder die Küchenmaschine nicht zum Händler zurück – dort ist keine Reparatur möglich.

GARANTIE UND KUNDENDIENST

GARANTIE FÜR DEN KITCHENAID-SPIRALSCHNEIDER

Garantiezeitraum:	KitchenAid erstattet die Kosten für:	KitchenAid übernimmt keine Kosten für:
Europa, Naher Osten und Afrika: 5KSM1APC 5KSM2APC Zwei Jahre Komplettgarantie ab dem Kaufdatum.	Ersatzteile und Arbeitskosten, um Materialschäden und Fertigungsfehler zu beheben. Die Reparatur muss von einem anerkannten KitchenAid-Kundendienstzentrum vorgenommen werden.	A. Reparaturen, wenn der Spiralschneider für andere Zwecke als für die normale Speisezubereitung eingesetzt wurde. B. Reparaturen von Schäden, die durch Unfälle, Abänderungen, falsche bzw. missbräuchliche Verwendung und Installation und Betrieb unter Verletzung der geltenden elektrischen Vorschriften verursacht wurden.

DEUTSCH

KITCHENAID ÜBERNIMMT KEINERLEI GARANTIE FÜR NEBEN- UND FOLGEKOSTEN.

KUNDENDIENST

Wenn Sie Fragen haben oder ein KitchenAid-Kundendienstzentrum suchen, wenden Sie sich bitte an die folgenden Kontakte.

HINWEIS: Alle Reparatur- und Wartungsarbeiten sollten lokal von einem anerkannten KitchenAid-Kundendienstzentrum ausgeführt werden.

Für Deutschland:

Hotline:

Gebührenfreie Telefonberatung unter: 0800 5035005

E-Mail-Kontakt

Besuchen Sie www.Kitchenaid.de und klicken Sie unten auf der Seite auf „Kontakt“.

Adresse:

KitchenAid Europa, Inc.
Postfach 19
B-2018 ANTWERPEN 11
BELGIEN

Für die Schweiz:

Tel: 032 475 10 10

Fax: 032 475 10 19

Postanschrift:

Novissa Haushaltgeräte AG
Bernstrasse 18
CH-2555 BRÜGG

Rufnummer für allgemeine Fragen:



00800 3810 4026

Weitere Informationen erhalten Sie auf unserer Website:
www.Kitchenaid.eu

©2016 Alle Rechte vorbehalten. KITCHENAID und das Design der Küchenmaschine sind in den USA und anderen Ländern Markenzeichen.

KitchenAid

©2016 All rights reserved. KITCHENAID and the design of the Stand Mixer are trademarks in the U.S. and elsewhere.