

Installations- und Gebrauchsanweisung

Für Ihren Außenwhirlpool der AmericanSpa-Serie



American Spa



Sehr geehrte Kundin,
Sehr geehrter Kunde,

wir wünschen Ihnen viel Freude mit Ihrem neuen Außenwhirlpool aus der AmericanSpa-Serie.

Diese Installations- und Gebrauchsanweisung hilft Ihnen, viele Jahre Spaß an Ihrem Außenwhirlpool zu haben.

Hier erfahren Sie, wie Ihr neuer Außenwhirlpool installiert wird und wie er gepflegt und gewartet werden muss, um optimal zu funktionieren.

Sollte es zu Problemen mit Ihrem Außenwhirlpool kommen, enthält die Gebrauchsanweisung Hinweise, wie diese behoben werden können.

Bewahren Sie die Gebrauchsanweisung zusammen mit dem Kaufbeleg und der Garantie auf, da diese vorgelegt werden müssen, falls es zu einer Reklamation kommen sollte.

Bei einem AmericanSpa Außenwhirlpool von DenForm erhalten Sie die Gewissheit, ein gründlich getestetes Qualitätsprodukt erhalten, das ausschließlich aus hochwertigen Komponenten hergestellt wurde.

Wir wünschen Ihnen viel Spaß mit Ihrem neuen AmericanSpa Außenwhirlpool.

Mit besten Grüßen aus Århus, Dänemark

Ihr DenForm Lux-Team

Inhalt

SICHERHEITSVORSCHRIFTEN	5
MONTAGE	6
UNTERGRUND/PLATZIERUNG DES AUßENWHIRLPOOLS	6
AUFSTELLEN IM FREIEN	6
AUFSTELLEN IN INNENBEREICHEN	6
ELEKTROINSTALLATION/-ANSCHLUSS.....	6
INBETRIEBNAHME DES AUßENWHIRLPOOLS	16
DISPLAYFORMEN	19
DISPLAY TP400 UND TP600	20
HAUPTMENÜ/NAVIGATION.....	20
PRIMING PROGRAMM (ERSTINBETRIEBNAHME)	21
EINSTELLEN DER UHRZEIT.....	22
FLIP DISPLAY (DISPLAY DREHEN)	23
PUMPEN	23
REGULIEREN DER EINGESTELLTEN TEMPERATUR.....	23
RANGE (DOPPELTER TEMPERATURBEREICH).....	24
MODE – READY UND REST (STANDARD- UND RUHEMODUS)	25
REGULIEREN DES FILTERZYKLUS	26
FILTERN UND OZON	27
FROSTSICHERUNG.....	27
RESTRICTING OPERATION (SPERREN DES DISPLAYS)	27
SPERRE AUFHEBEN.....	28
HOLD MODE (WARTUNGSMODUS PUMPE).....	28
DISPLAY TP500	29
DISPLAYSYMBOLE	29
HAUPTMENÜ/NAVIGATION.....	29
PRIMING PROGRAMM (ERSTINBETRIEBNAHME)	30
EINSTELLEN DER UHRZEIT.....	31
FLIP DISPLAY (DISPLAY DREHEN)	32
PUMPEN	33
REGULIEREN DER EINGESTELLTEN TEMPERATUR.....	33
RANGE (DOPPELTE TEMPERATURBEREICHE)	33
MODE – READY UND REST (STANDARD- UND RUHEMODUS)	34
HAUPTFILTERVORGANG.....	35
FILTERN UND OZON	36
FROSTSICHERUNG.....	37
RESTRICTING OPERATION (DISPLAY SPERREN)	37
SPERRE AUFHEBEN.....	38
HOLD MODE (WARTUNGSMODUS PUMPE).....	38
LIGHT-TIMER-OPTION.....	38
PRIORITÄTEN.....	39
HILFSPROGRAMME UND INFORMATION	40
DISPLAY TP800	42
DISPLAYSYMBOLE	42
HAUPTMENÜ/NAVIGATION.....	43
AUßENWHIRLPOOL-BILDSCHIRM UND SHORTCUT-BILDSCHIRM	44

BILDSCHIRM-EINSTELLUNGEN	45
PRIMINGPROGRAMM (ERSTINBETRIEBNAHME)	45
EINSTELLEN DER UHRZEIT	47
FLIP DISPLAY (DISPLAY DREHEN)	48
PUMPEN	48
REGULIEREN DER EINGESTELLTEN TEMPERATUR.....	48
RANGE (DOPPELTE TEMPERATURBEREICHE)	49
MODE – READY UND REST (STANDARD- UND RUHEMODUS)	49
REGULIEREN DER FILTERUNG	50
FILTERN UND OZON	51
FROSTSICHERUNG.....	51
RESTRICTING OPERATION (SPERRUNG DES DISPLAYS).....	52
SPERRE AUFHEBEN.....	52
HOLD MODE (WARTUNGSMODUS PUMPE).....	53
DRAIN MODE (BECKEN LEERPUMPEN).....	53
WEITERE EINSTELLUNGEN.....	53
PRIORITÄTEN.....	53
SYSTEMMITTEILUNGEN – ALLE WHIRLPOOLMODELLE.....	55
ERINNERUNGEN	57
ZUSÄTZLICHES ZUBEHÖR FÜR AUSGEWÄHLTE MODELLE.....	60
WLAN-MODUL	60
BLUETOOTH-MODUL FÜR DIE AUDIOVERBINDUNG:	62
WARTUNG.....	64
FILTERSYSTEM	64
ENTLEERUNGSSYSTEM.....	65
DÜSEN	66
AUßENWHIRLPOOL REINIGEN.....	67
ALLGEMEINE INFORMATIONEN.....	67
WASSERBEHANDLUNG	68
JUSTIEREN DES PH-WERTS	68
CHLORBEHANDLUNG.....	69
OZONREINIGUNGSSYSTEM	69
PROBLEMLÖSUNG BEI DER WASSERBEHANDLUNG.....	70
NUTZUNG IM WINTER/VORBEREITUNG AUF NUTZUNG IM WINTER	72
GARANTIE UND SERVICE.....	74
WICHTIG BEI REKLAMATIONEN	75
ENTSORGUNG	76

SICHERHEITSVORSCHRIFTEN

ACHTUNG! Beachten Sie folgende Sicherheitshinweise, bevor Sie den Außenwhirlpool nutzen!

Folgende Hinweise gelten besonders, wenn der Außenwhirlpool von Kindern benutzt wird:

- Um das Risiko von Verletzungen/Unfällen zu minimieren, dürfen Kinder den Außenwhirlpool nur im Beisein von Erwachsenen benutzen.
- Um die Verletzungsgefahr zu reduzieren, wird bei Kindern unter fünf Jahren eine niedrigere Wassertemperatur empfohlen. Testen Sie das Wasser vorab mit der Hand und vergewissern Sie sich, dass es die richtige Temperatur hat, bevor die Kinder in den Außenwhirlpool steigen.
- Erinnern Sie die Kinder daran, dass nasse Flächen glatt sein können. Achten Sie darauf, dass Kinder beim Betreten/Verlassen des Außenwhirlpools vorsichtig sind.
- Lassen Sie Kinder nicht über die Thermoabdeckung des Außenwhirlpools klettern. Verriegeln Sie die Thermoabdeckung, wenn der Außenwhirlpool nicht benutzt wird.
- Lassen Sie die Seitenverkleidung keinesfalls offenstehen, wenn Kinder in der Nähe sind.

Folgende Hinweise sind bei der Benutzung generell zu beachten:

- Um Unfälle zu vermeiden, darf der Absaugrost niemals entfernt werden. Der Außenwhirlpool darf KEINENFALLS benutzt werden, wenn der Absaugrost fehlt oder defekt ist.
- Nasse Flächen sind glatt. Achten Sie darauf, dass Sie nicht im Außenwhirlpool/ im Bereich des Außenwhirlpools ausrutschen oder hinfallen. Seien Sie beim Betreten/Verlassen des Außenwhirlpools vorsichtig.
- Personen mit ansteckenden Krankheiten sollten nicht im Außenwhirlpool baden.
- Achten Sie darauf, dass lose Stoffstücke (z. B. Bikinibänder) und Schmuck nicht in die Nähe der rotierenden Düsen gelangen.
- Der Konsum von Alkohol, Medikamenten und Drogen vor oder während des Badens kann zu Bewusstlosigkeit und Ertrinkungsgefahr führen. Personen, die Medikamente einnehmen, sollten vor der Benutzung des Außenwhirlpools mit ihrem Arzt Rücksprache halten. Bestimmte Arten von Medikamenten können schläfrig machen, andere beeinflussen Herz, Blutdruck und Kreislauf.
- Schwangere Frauen sollten vor der Benutzung des Außenwhirlpools mit ihrem Arzt Rücksprache halten.

Gefahr durch Stromschläge

Der Außenwhirlpool muss immer an einen Erdschlussschalter angeschlossen werden.

Der Außenwhirlpool ist mit einem Erdungsanschluss an der Seite der Steuerung ausgestattet. Um die Gefahr von Stromschlägen zu minimieren, muss dieser an die Erde der Stromzufuhr angeschlossen werden.

Wenn das Stromkabel eingegraben wird, ist es wichtig, dass es so verlegt wird, dass es bei zukünftigen Erdarbeiten nicht beschädigt wird. Ein beschädigtes Kabel muss umgehend ausgetauscht werden.

Technische Geräte wie z. B. TV, Radio, Lampen, Telefone usw. müssen mindestens 1,5 m vom Außenwhirlpool entfernt aufgestellt werden. Wenn ein laufendes Elektrogerät ins Wasser fällt, kann dies zu schwerwiegenden Unfällen führen.

Installieren Sie den Außenwhirlpool so, dass Abfluss und Ablauf keinen Kontakt mit der Stromversorgung haben. Unterbrechen Sie die Stromversorgung zum Außenwhirlpool, bevor Wartungsarbeiten an den elektrischen Komponenten durchgeführt werden.

MONTAGE

Untergrund/Platzierung des Außenwhirlpools

Unabhängig vom Aufstellungsort muss der Untergrund fest und tragfähig sein. Der Außenwhirlpool muss so platziert werden, dass mindestens 80 cm Platz um den Außenwhirlpool herum frei zugänglich bleiben, damit er gewartet werden kann.

Der Untergrund muss je nach Modell eine Tragfähigkeit von 2 bis 8 Tonnen haben.

Aufstellen im Freien

Wenn der Außenwhirlpool im Freien installiert werden soll, muss er auf einer soliden Platte, Holz, trockenem und kantigem Kies o. Ä. aufgestellt werden.

Der Außenwhirlpool darf nicht auf feuchtem Untergrund wie z. B. einem Rasen oder anderer Bepflanzung stehen. Der Untergrund muss plan und so beschaffen sein, dass eventuell übertretendes Wasser vom Außenwhirlpool weggeleitet wird. Wenn der Außenwhirlpool nicht auf einem ebenen Untergrund aufgestellt wird, kann es zu schwerwiegenden Beschädigungen der tragenden Konstruktion des Außenwhirlpools kommen. Abfluss oder Ablaufsystem sollten in der Nähe des Außenwhirlpools vorhanden sein.

Aufstellen in Innenbereichen

Es gibt einige besondere Voraussetzungen, die Sie berücksichtigen sollten, wenn Sie einen Außenwhirlpool in Innenbereichen installieren. Der Bereich um den Außenwhirlpool wird unter anderem durch das Betreten/Verlassen des Außenwhirlpools und durch überlaufendes Wasser nass. Der Fußboden muss daher wasserfest und so beschaffen sein, dass er auch in nassem Zustand rutschfest ist. Der Boden sollte zudem über einen Abfluss o. Ä. entwässert werden können.

Der Außenwhirlpool gibt im Betrieb Feuchtigkeit ab. Daher ist es wichtig, dass der Raum gut belüftet oder zumindest mit einem Entfeuchter ausgestattet ist. Eine unzureichende Ventilation kann zu ernsthaften Feuchtigkeitsschäden am Gebäude führen.

Elektroinstallation/-anschluss

Der Stromanschluss des Außenwhirlpools muss von einem Elektroinstallateur, einem DenForm Service Partner oder einem Servicetechniker von DenForm Lux A/S ausgeführt werden. Es muss eine passende

Stromversorgung vorhanden sein (3-phasig 16A/2-phasig 32A, Null, Erde). Die Stromversorgung muss mit einem Erdschlussschalter ausgestattet sein.

HINWEIS: Für den 6 m-Swimspa mit zwei separaten Steuerkästen müssen zwei Stromversorgungen vorhanden sein.

Wenn Sie Ihren Außenwhirlpool mit DenForms Automatic Water Filling bestellt haben, muss auch ein separates 230V 10A-Kabel bereitgestellt werden, da die Automatic Water Filling vor dem Start des Außenwhirlpools eingeschaltet sein muss.

Ein zur Montage in Außenbereichen geeignetes Kabel (fragen Sie Ihren Elektroinstallateur) muss vom Schaltkasten zu dem Ort geführt werden, an dem der Außenwhirlpool aufgestellt werden soll. Das Kabel sollte ca. 2 m länger sein als der Abstand von Anschlusskasten zum Außenwhirlpool. Die Stromversorgung sollte am Anschlusskasten separat unterbrochen werden können.

Anschluss

Entfernen Sie das Verpackungsmaterial. Stellen Sie den Außenwhirlpool am gewünschten Ort auf. Kontrollieren Sie, ob der Außenwhirlpool plan und waagrecht steht.

Entfernen Sie die seitliche Verkleidung unter dem Display, um an den Steuerkasten zu gelangen. Dieser befindet sich in den meisten Fällen hinter den Paneelen auf der Seite, auf der sich das Display befindet. Modellabhängig kann der Steuerkasten auch an anderer Stelle montiert sein. Entfernen Sie nun den Deckel zum Steuerkasten, um an die Anschlussklemmen zu gelangen. Verbinden Sie die Stromzufuhr gemäß der untenstehenden Anleitung.

Denken Sie daran, die Stromversorgung am Schalter/dem Anschlusskasten vor der Installation zu unterbrechen. Montieren Sie anschließend den Deckel wieder auf dem Steuerkasten und setzen Sie die seitliche Verkleidung wieder ein.

Trocknen Sie das Becken, falls erforderlich, mit einem weichen Tuch ab. Bei Bedarf oberflächliche Ablagerungen mit einem feuchten Tuch entfernen. Es können Wasser- und Kalkrückstände vorkommen, die von vor dem Verpacken des Außenwhirlpools durchgeführten Produkttest stammen.

HINWEIS: Bei der Lieferung ist das Ablaufventil des Außenwhirlpools geöffnet. Auf Seite 61 ist angegeben, wie das Ventil geschlossen wird.

Hinweis für den Elektroinstallateur: Es gibt drei Typen von Steuerungskasten. Achten Sie **vor dem Anschluss** darauf, welcher Typ in diesem Außenwhirlpool verwendet wird.

Wichtig: Beachten Sie, welcher Steuerungskasten im zu installierenden Außenwhirlpool verwendet wird, da die Jumper- und DIP-Schalter unterschiedlich eingestellt werden.

HINWEIS: Das Becken muss vor dem Anschließen der Stromversorgung mit Wasser gefüllt werden (siehe Seite 16).

TYP A

Anschlussvorbereitung für 3 Phasen. Null (BLU) befindet sich auf der zweiten Anschlussklemme von unten (vgl. Abb. 1, rote Markierung).

Bei Anschluss mit 230V, 3 Phasen, 16A: Siehe Anschluss und Jumper-Einstellung, Seite 9 und 10.

Bei Anschluss mit 230V, 1 Phase, 32A: Siehe Anschluss und Jumper-Einstellung, Seite 15.

TYP B

Anschlussvorbereitung für 3 Phasen. Null (BLU) befindet sich auf der zweiten Anschlussklemme von oben (vgl. Abb. 4, rote Markierung).

Bei Anschluss mit 230V, 3 Phasen, 16A: Siehe Anschluss und Jumper-Einstellung, Seite 11 und 12.

Bei Anschluss mit 230V, 1 Phase, 32A: Siehe Anschluss und Jumper-Einstellung, Seite 15.

TYP C

Der Steuerungskasten hat die Modellnummer BP200UX.

Anschlussvorbereitung für 2 Phasen. Null (BLU) befindet sich auf der untersten Anschlussklemme (vgl. Abb. 7, rote Markierung).

Bei Anschluss mit 230V, 2 Phasen, 16A: Siehe Anschluss und Jumper-Einstellung, Seite 13 und 14.

Bei Anschluss mit 230V, 1 Phase, 32A: Siehe Anschluss und Jumper-Einstellung, Seite 15.

TYP A – Anschluss des Außenwhirlpools mit 230V, 3-phasig/Null/Erde, 16A

Abb. 1

Installieren Sie Phasen und Null gemäß Belegung in rotem Feld.

Die Erde wird auf der Außenschiene montiert. Achtung! Im Steuerungskasten muss eine Zugentlastung montiert werden (nicht im Lieferumfang enthalten).

TYP A – Jumper- und DIP-Schalter-Einstellung im Steuerungskasten mit 230V, 3-phasig/Null/Erde, 16A

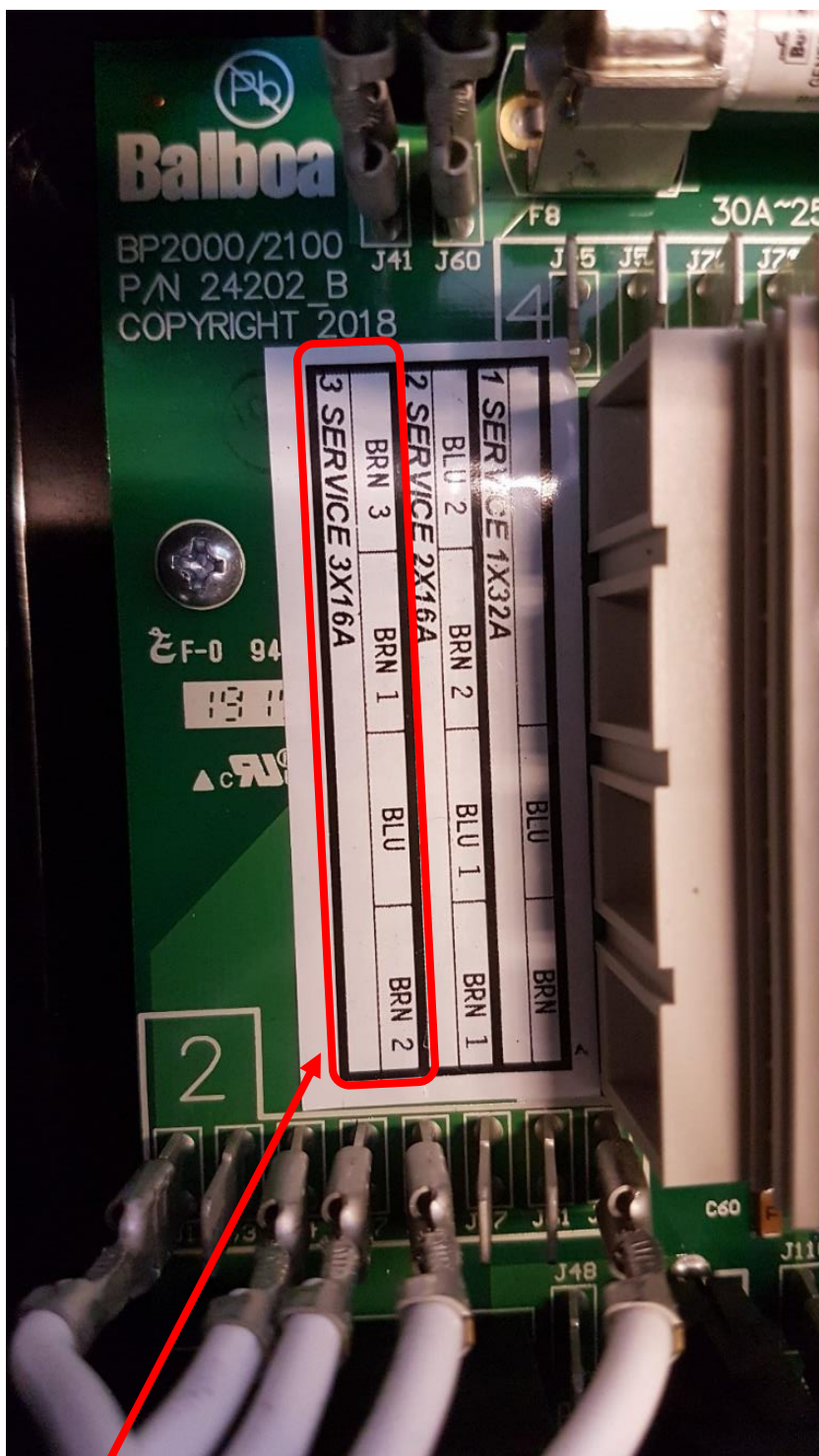
Abb. 2

Abb. 3

Anschluss des Außenwhirlpools mit 230V, 3-phasig/Null/Erde, 16A

- Jumper 1 von J53 auf J54 umsetzen. Jumper 1 überbrückt nun J41 und J54.
- Jumper 2 von J12 auf J45 umsetzen. Jumper 2 überbrückt nun J60 und J45.
- Jumper 3 (J52 auf J36) entfernen.
- Jumper 4 (J51 auf J58) entfernen.

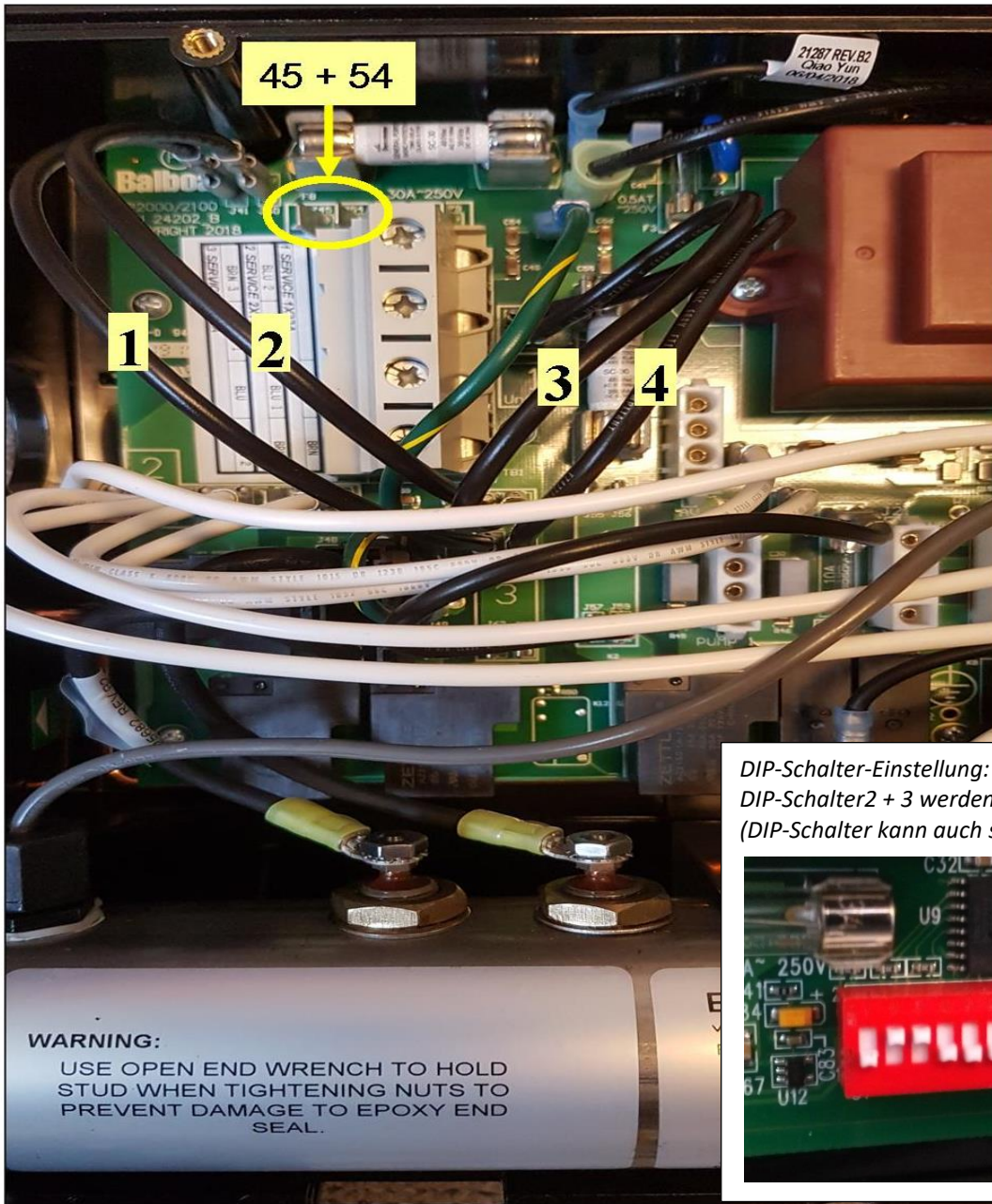
TYP B – Anschluss des Außenwhirlpools mit 230V, 3-phasig/Null/Erde, 16A

Abb. 4

Installieren Sie Phasen und Null gemäß Belegung in rotem Feld.

Die Erde wird auf der Außenschiene montiert. Achtung! Im Steuerungskasten muss eine Zugentlastung montiert werden (nicht im Lieferumfang enthalten).

TYP B – Jumper- und DIP-Schalter-Einstellung im Steuerungskasten mit 230V, 3-phasig/Null/Erde, 16A

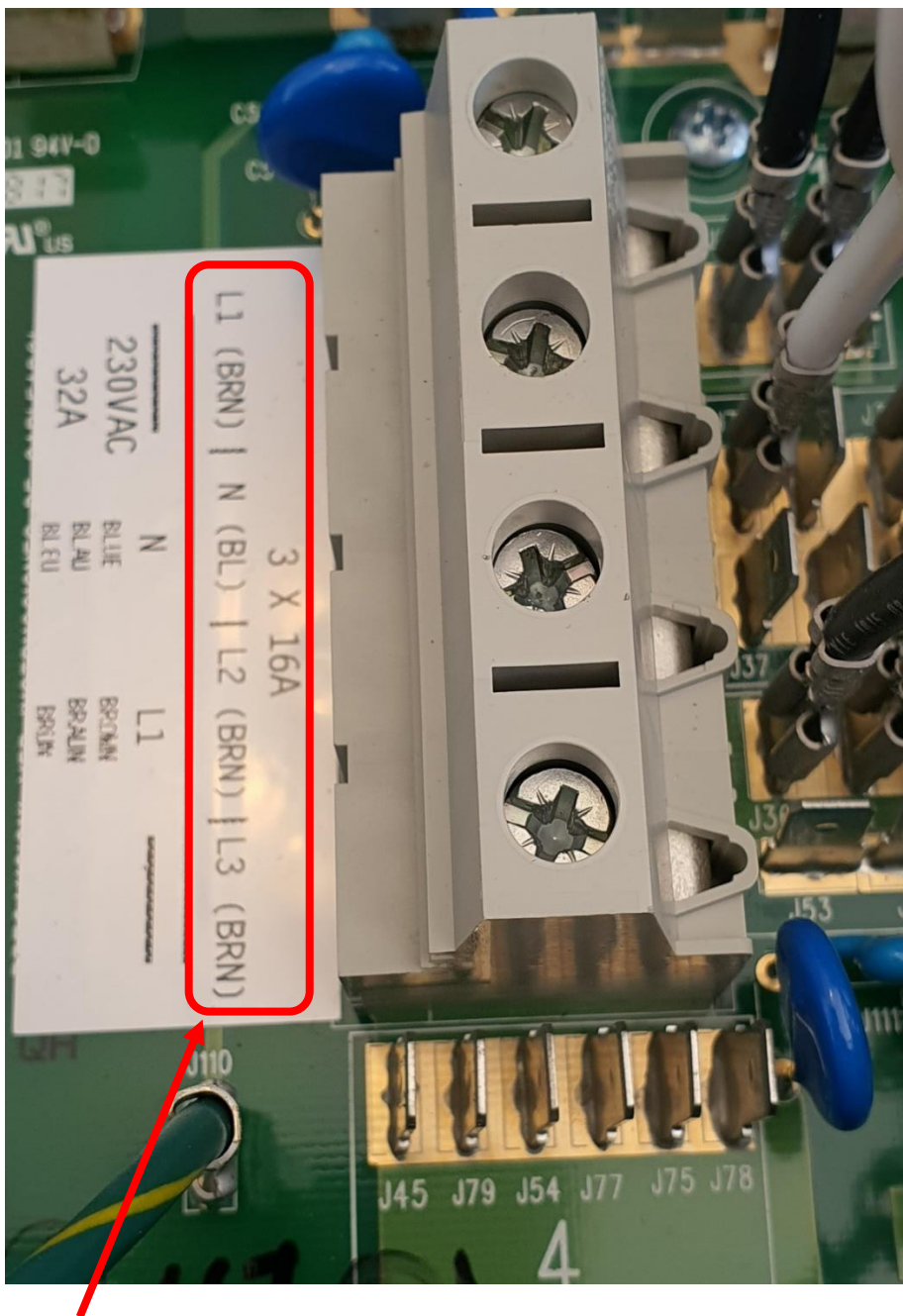
Abb. 5

DIP-Schalter-Einstellung:
DIP 2 + 3 werden auf ON gestellt.

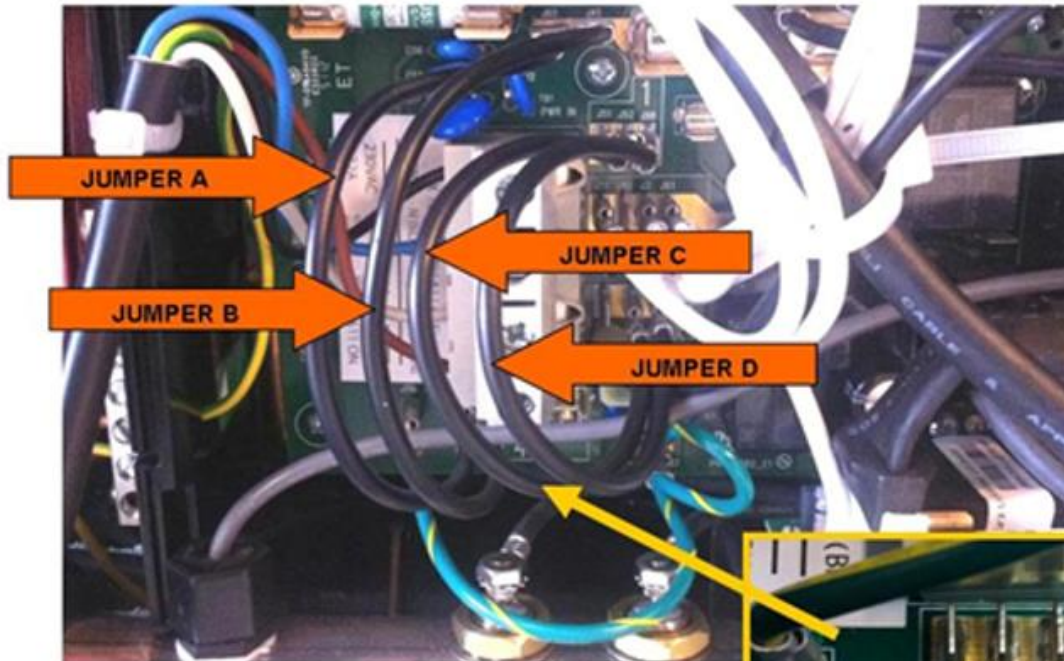

Abb. 6

Anschluss des Außenwhirlpools mit 230V, 3-phasig/Null/Erde, 16A

- Jumper A von J36 auf J45 umsetzen. Jumper A überbrückt nun J60 und J45.
- Jumper B von J12 auf J79 umsetzen. Jumper B überbrückt nun J41 und J79.
- Jumper C (J51 auf J88) entfernen.
- Jumper D (J52 auf J62) entfernen.

TYP C – Anschluss des Außenwhirlpools mit 230V, 2-phasig/Null/Erde, 16A

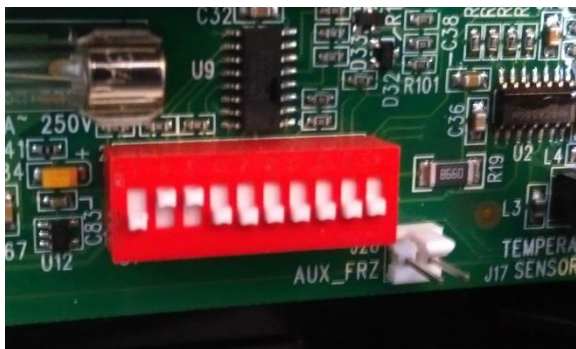
Abb. 7

Installieren Sie Phasen und Null gemäß Belegung in rotem Feld.
Die Erde wird auf der Außenschiene montiert. Achtung! Im Steuerkasten muss eine Zugentlastung montiert werden (nicht im Lieferumfang enthalten).

TYP C – Jumper- und DIP-Schalter-Einstellung im Steuerungskasten 230V, 2-phasig/Null/Erde, 16A

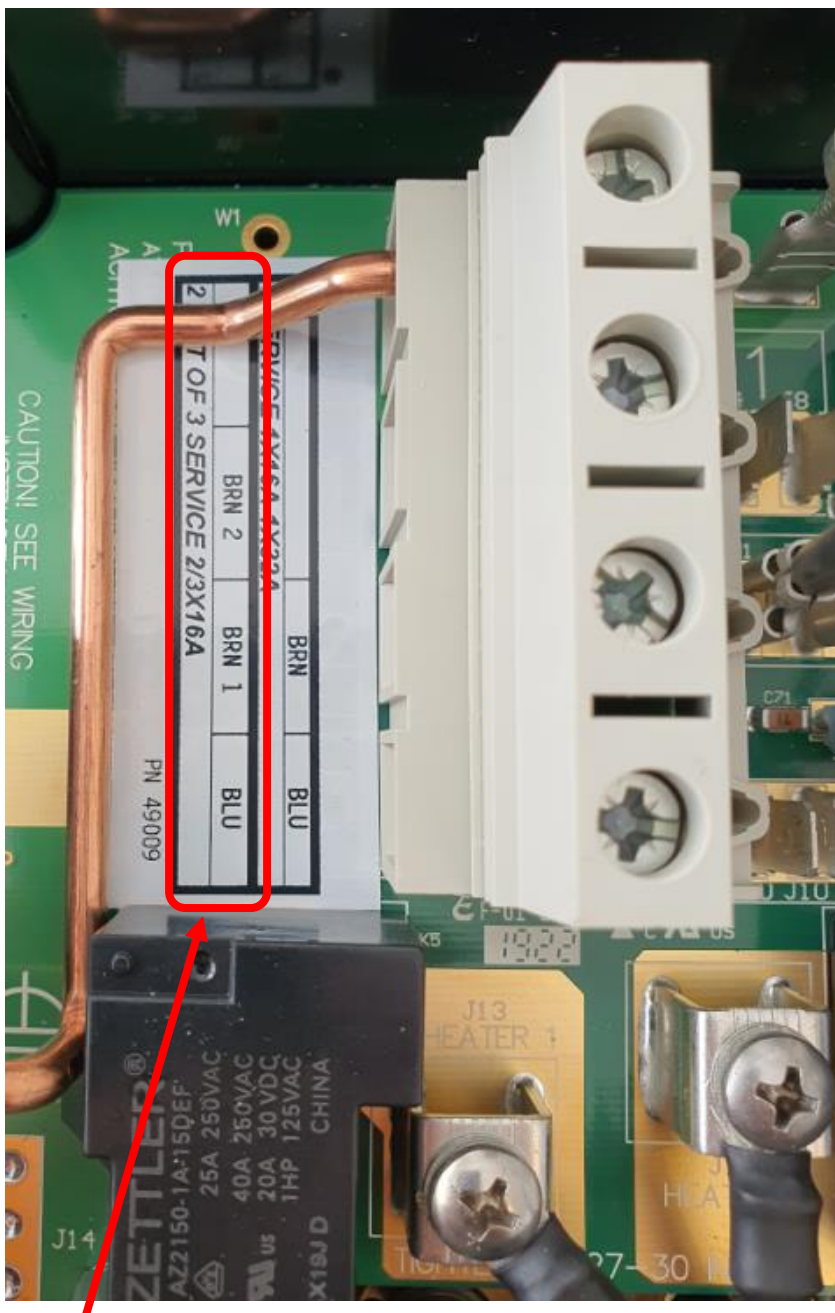

Abb. 8

Abb. 9

DIP-Schalter-Einstellung:
DIP 2+ 3 + 5 werden auf ON gestellt.



Anschluss des Außenwhirlpools mit 230V, 2-phasig/Null/Erde, 16A

- Jumper X von J1 auf J8 umsetzen. Jumper A überbrückt nun J51 und J8.
- Jumper Y von J27 auf J4 umsetzen. Jumper B überbrückt nun J52 und J4.

TYP A und B– Anschluss des Außenwhirlpools mit 230V, 1-phasig/Null/Erde, 32A

Phase und Null werden in die beiden mittleren Anschlussklemmen gesetzt. Die Erde wird auf der Außenschiene montiert. Achtung! Im Steuerungskasten muss eine Zugentlastung montiert werden (nicht im Lieferumfang enthalten).

Bei 230 V muss die Jumper-Einstellung nicht verändert werden.

Abb. 10

DIP-Schalter-Einstellung:

DIP 2 + 3 werden auf ON gestellt.

(DIP-Schalter kann auch schwarz sein)

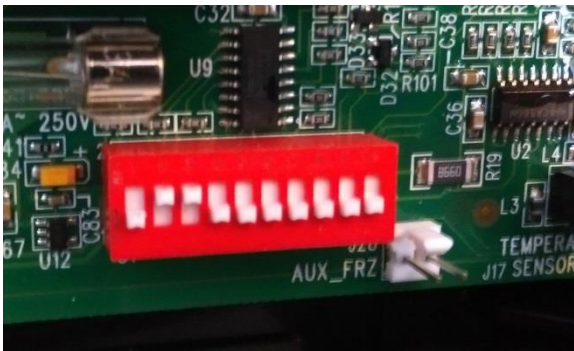

TYP C – Anschluss des Außenwhirlpools mit 230 V, 1-phasig/Null/Erde, 32 A

Phase und Null werden in die beiden unteren Anschlussklemmen gesetzt.

Die Erde wird auf der Außenschiene montiert. Achtung! Im Steuerungskasten muss eine Zugentlastung montiert werden (nicht im Lieferumfang enthalten).

Bei 230 V muss die Jumper-Einstellung nicht verändert werden.

Abb. 11

DIP-Schalter-Einstellung:

DIP 2 + 3 + 5 werden auf ON gestellt.

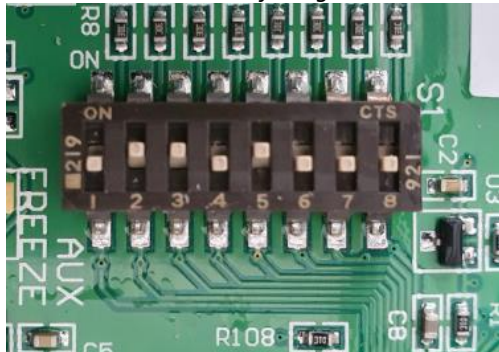

INBETRIEBNAHME DES AUßENWHIRLPOOLS

Füllen Sie den Außenwhirlpool mit Wasser. Kontrollieren Sie, ob die Abflussklappe des Außenwhirlpools geschlossen ist (siehe Seite 65).

Befüllen Sie den Außenwhirlpool über den Filterkasten. Dies verhindert die Bildung von Lufteinschlüssen im Rohrsystem. Stellen Sie sicher, dass alle Ventile und Düsen des Rohrsystems geöffnet sind, damit so viel Luft wie möglich aus dem Rohr- und Kontrollsystem entweichen kann.

Füllen Sie Wasser bis zu einem Füllstand von ca. 15 - 20 cm unterhalb der Beckenkante, so dass alle Düsen an den Seiten ca. 2 - 4 cm unter Wasser sind (gilt nicht für evtl. vorhandene Nackendüsen).

WICHTIG! Bei Außentemperaturen unter 0 °C gehen Sie wie folgt vor: Füllen Sie den Außenwhirlpool mit 15–20 °C warmen Wasser. Legen Sie die Thermoabdeckung auf und warten Sie 2 Stunden, bevor Sie den Außenwhirlpool in Betrieb nehmen.

Erstinbetriebnahme des Außenwhirlpools: Die Stromversorgung mit dem Schalter im Anschlusskasten einschalten.

Bei der ersten Inbetriebnahme des Außenwhirlpools werden unterschiedliche Konfigurationseinstellungen auf dem Display angezeigt, welches danach in den Startmodus übergeht. Während des Starts wird für ca. 4–6 Minuten folgende Anzeigen aufleuchten:

Abb. 12



Betätigen Sie in dieser Zeit keine Tasten. Danach wird der Heizstab aktiviert, der Außenwhirlpool wird im Standardmodus gestartet und heizt das Wasser bis zur eingestellten Temperatur auf. Sie können den Inbetriebnahme-Modus manuell beenden, indem Sie die „Temp“-Taste drücken (nach oben/unten).

Wenn Sie mit dem Einstellen fertig sind, blinkt die eingestellte Wassertemperatur, bevor das Display auf „-- ---“ wechselt. Nachdem ca. 2 Minuten Wasser durch den Heizstab geströmt ist, wird auf dem Display die aktuelle Wassertemperatur angezeigt. Auf dem Display wird laufend die zuletzt gemessene Wassertemperatur angezeigt.

Außenwhirlpool testen: Einige Sekunden, nachdem der Strom eingeschaltet ist, beginnt das Display zu leuchten. Testen Sie sämtliche Funktionen des Außenwhirlpools, indem Sie die Jet-, Jet1-, Jet2-, Jet3/Air-Tasten drücken und den Außenwhirlpool jedes Mal einige Minuten laufen lassen, um zu kontrollieren, ob alle Düsen funktionieren und ob Luft im Schlauchsystem ist.

Wenn eine oder mehrere Düsen sehr schwach arbeiten, kontrollieren Sie als Erstes, ob genügend Wasser im Außenwhirlpool ist. Es ist wichtig, dass die Füllhöhe im Außenwhirlpool korrekt ist. Ist sie zu niedrig, kann dies dazu führen, dass Luft in die Pumpe eingesaugt wird, die dadurch zerstört werden kann.

Die korrekte Füllhöhe für Modelle mit Doppelfilter liegt in der Mitte des Skimmers. Bei Modellen mit Einfachfilter liegt sie ca. 3–4 cm über dem Skimmer. Wenn die Düsen nach wie vor schwach sind, kontrollieren Sie, ob die Düsen geschlossen sind (drehen Sie den Ring am Mundstück oder die Ventile auf der Außenwhirlpool-Kante).

Wenn das Problem hierdurch nicht behoben werden kann, ist möglicherweise bei einigen Pumpen Luft im Schlauchsystem. Die Luft wird entfernt, indem Sie die Mutter ganz oben an der Pumpe vorsichtig lockern, bis Wasser austritt (*Abb. 13*). Danach die Mutter wieder anziehen. Jetzt ist ein gurgelndes Geräusch zu hören, bevor die Pumpe Wasser zieht und die Düsen den gewünschten Effekt bringen. Alternativ können Sie eine der beiden weißen Muttern lösen, die an den Seiten des Heizelements sitzen (*Abb. 14*), bis Wasser austritt.

Hinweis! Wenn Sie sich für die letzte Alternative entscheiden, müssen Sie zuerst die Stromversorgung unterbrechen.

Abb. 13



Abb. 14



Kontrollieren und Justieren des pH-Wertes

Kontrollieren Sie den pH-Wert des Wassers mit einem Test-Kit (bei www.denform.de erhältlich). Für einen optimalen Badekomfort sollte der pH-Wert des Wassers zwischen 7,2 und 7,4 liegen. Wenn der pH-Wert außerhalb dieses Bereiches liegt, sollte er mit Hilfe von PH- oder PH+ -Zusatz korrigiert werden (pH- und pH+ -Zusätze sind auf www.denform.de) erhältlich. Unabhängig vom Reinigungssystem sollte dem Außenwhirlpool vor der ersten Benutzung immer Schnellchlor beigefügt werden.

WICHTIG! Setzen Sie Chlor erst dann zu, wenn der pH-Wert im empfohlenen Bereich liegt.

Wenn alle obenstehenden Vorgaben erfüllt sind, kann die erste Programmierung für den Betrieb des Außenwhirlpools vorgenommen werden. Auf Seite 19 erfahren sie mehr über die Einstellungsmöglichkeiten Ihres Displays.

Nach dem Programmieren wird der Außenwhirlpool mit der Thermoabdeckung geschützt, damit das Wasser die programmierte Badetemperatur leichter erreicht. In der Zwischenzeit können die Halterungen

für die Thermoabdeckung an der Seitenverkleidung des Außenwhirlpools befestigt werden, damit die Abdeckung fest sitzt, wenn der Außenwhirlpool nicht benutzt wird.

Beim ersten Aufheizen können Sie, je nach Modell, Wassertemperatur und Wetterverhältnissen mit einer Aufwärmzeit von 12–24 Stunden rechnen.

WICHTIG!

- Füllen Sie den Außenwhirlpool niemals mit warmem Wasser.
- Schalten Sie nie den Strom ein, wenn der Außenwhirlpool nicht mit Wasser gefüllt ist, da hierdurch der Kontrollkasten, das Heizelement, die Pumpen und andere Systeme beschädigt werden können.

DISPLAYFORMEN

TP400 Display
Siehe S.20.



TP500 Display
Siehe S.29.



TP600 Display
Siehe S.20.



TP800 Display
Siehe S.42.



DISPLAY TP400 UND TP600

Abb. 15

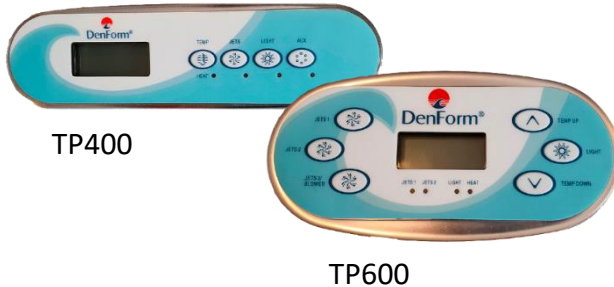

Hauptmenü/Navigation

Das Navigieren in der gesamten Menü-Struktur wird mit zwei oder drei Tasten auf dem Display durchgeführt. Wenn in den folgenden Abschnitten von der TEMP-Taste die Rede ist, kann man auf dem T600-Display entweder TEMP UP oder TEMP DOWN drücken. In den Navigationsdiagrammen in dieser Bedienungsanleitung sind die Temperaturknöpfe mit folgendem Symbol angegeben: ☼.

Die LIGHT-Taste (dargestellt als ☼) wird verwendet, um die verschiedenen Menüs anzusteuern und um in der jeweiligen Sektion zu navigieren. Durch das Drücken der LIGHT-Taste gelangt man in die Menüs, während die Zahlen im Display blinken. Die Menüs werden mit dem Drücken bestimmter Tasten verlassen. Wenn Sie einige Sekunden gewartet haben, kehrt das Display automatisch zur normalen Funktion zurück.

Abb. 16

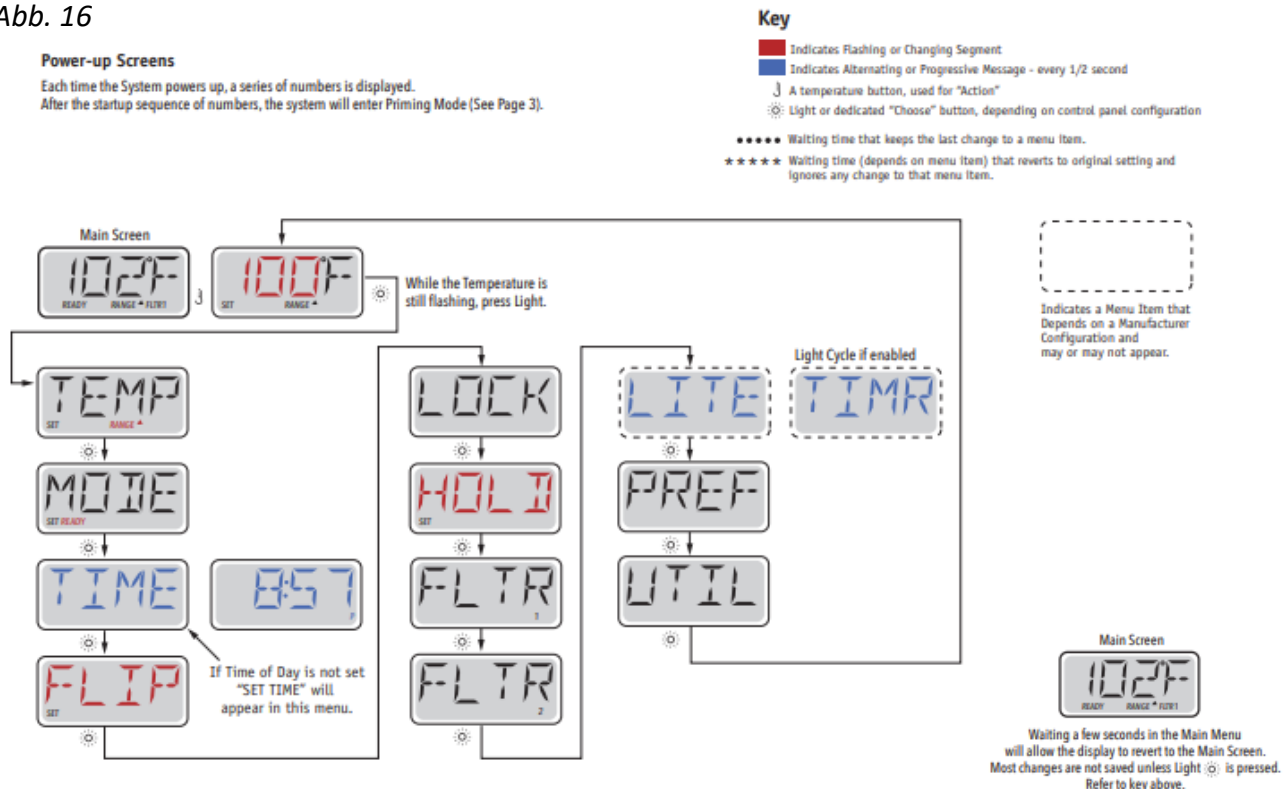

Wenn die Stromversorgung hergestellt wird, durchläuft das Display eine Startsequenz. Dieser Vorgang ist normal und zeigt verschiedene Informationen zur Konfiguration des Kontrollkastens am Außenwhirlpool.

Priming Programm (Erstinbetriebnahme)

Dieses Programm dauert 4-5 Minuten. Sie können jedoch die Erstinbetriebnahme manuell beenden, nachdem die Pumpe(n) bereit sind.

Abb. 17

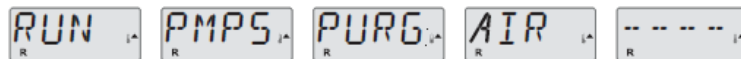

Unabhängig davon, ob die Erstinbetriebnahme automatisch oder manuell beendet wurde, wird das System am Ende des Programms automatisch das normale Aufwärmen und Filtern starten. Während der Erstinbetriebnahme ist der Heizstab deaktiviert, um sicherzustellen, dass dieser während des Vorgangs nicht evtl. ungewollt im Low-Flow Zustand oder im No-Flow Zustand startet. Die meisten Funktionen sind nun deaktiviert, lediglich die Pumpe(n) können durch das Drücken von "Jets" oder "Aux" gestartet werden.

Falls der Außenwhirlpool mit einer Zirkulationspumpe ausgestattet ist, kann diese durch das Drücken von "Light" während der Erstinbetriebnahme aktiviert werden.

Priming (Erstinbetriebnahme) der Pumpen

Wenn im Display Priming steht, kann die Pumpe 1 bei niedriger Geschwindigkeit gestartet werden, wenn die "Jets"-Taste einmal gedrückt wird. Drückt man die Taste noch einmal, läuft Pumpe 1 auf hoher Geschwindigkeit. Wählen Sie außerdem "Jets 2" oder "Aux", falls Ihr Außenwhirlpool mehrere Pumpen hat. Die Pumpe(n) laufen nun mit hoher Geschwindigkeit, um die Erstinbetriebnahme durchzuführen.

Falls die Pumpe(n) nach 2 Minuten die Inbetriebnahme nicht abgeschlossen hat/haben und aus den Düsen kein Wasser strömt, dürfen Sie die Pumpe(n) nicht weiterlaufen lassen. Schalten Sie die Pumpe(n) aus und wiederholen Sie den oben beschriebenen Vorgang.

Hinweis: Sie können eine erneute Pumpen-Erstinbetriebnahme durch Unterbrechen der Stromzufuhr erzwingen. Manchmal kann es nötig sein, die Pumpe(n) aus- und anzuschalten, um den Priming-Vorgang zu starten. Tun Sie dies jedoch niemals mehr als 5 Mal. Sollte(n) die Pumpe(n) nicht mit der Inbetriebnahme beginnen, unterbrechen Sie die Stromversorgung und nehmen Sie Kontakt zum Kundenservice auf.

Wichtig: Eine Pumpe darf nicht mehr als 2 Minuten ohne vorherige Inbetriebnahme laufen. Unter KEINEN Umständen darf eine Pumpe nach Abschluss des 4-6 Minuten langem Erstinbetriebnahme ohne vorherige Initiierung weiterlaufen. Falls dies passiert, kann es zu Schäden an der/den Pumpe(n) und/oder am Heizstab kommen.

Priming Mode (Inbetriebnahmemodus) beenden

Sie können das Primingprogramm manuell beenden, indem Sie "TEMP" (Pfeil nach oben oder Pfeil nach unten) drücken. Wir weisen darauf hin, dass das Primingprogramm automatisch nach 4-6 Minuten beendet

wird, falls Sie es nicht manuell beenden. Vor dem Abbruch müssen Sie sicherstellen, dass die Pumpe(n) das Primingprogramm durchlaufen haben.

Wenn der Priming-Vorgang abgeschlossen ist, blinkt die eingestellte Wassertemperatur auf dem Display, bevor "-- --" angezeigt wird.

Abb. 18



Nach ca. 2 Minuten, in denen Wasser am Heizstab vorbeifließt, zeigt das Display die aktuelle Wassertemperatur. Das Display zeigt laufend die zuletzt gemessene Wassertemperatur.

Einstellen der Uhrzeit

Das Einstellen der Tageszeit kann wichtig sein für das Festlegen der Filterzeiträume und für weitere Hintergrundfunktionen.

Wenn Sie sich im Menu TIME (Uhrzeit) befinden, wird SET TIME (Uhrzeit einstellen) auf dem Display blinken, falls keine Tageszeit gespeichert ist. Die 24-Stunden-Anzeige kann im Menu PREF eingestellt werden.

Abb. 19

Key

- Indicates Flashing or Changing Segment
- Indicates Alternating or Progressive Message - every 1/2 second
- ⏏ A temperature button, used for "Action"
- ☉ Light or dedicated "Choose" button, depending on control panel configuration
- Waiting time that keeps the last change to a menu item.
- ***** Waiting time (depends on menu item) that reverts to original setting and ignores any change to that menu item.



Abb. 20

Hinweis:

Falls die Stromversorgung zum System unterbrochen wird, ist die Tageszeit nicht mehr gespeichert. Das System wird weiter funktionieren und alle übrigen Benutzereinstellungen bleiben gespeichert. Sollten Sie den Filtervorgang auf eine bestimmte Zeit eingestellt haben, stellt der Stromausfall die Uhr auf null zurück und die Filterintervalle folgen der voreingestellten Zeit.

Tipp: Wenn Sie den Außenwhirlpool um Punkt 12 Uhr mittags wieder einschalten, läuft der Pool auch ohne Zeiteinstellung wieder synchron mit der Uhr. Denn sobald der Pool mit Strom versorgt wird, geht er automatisch davon aus, dass 12 Uhr mittags ist. Im Display wird jedoch weiterhin „SET TIME“ blinken, solange, bis man die Zeit über das Menü eingestellt hat.

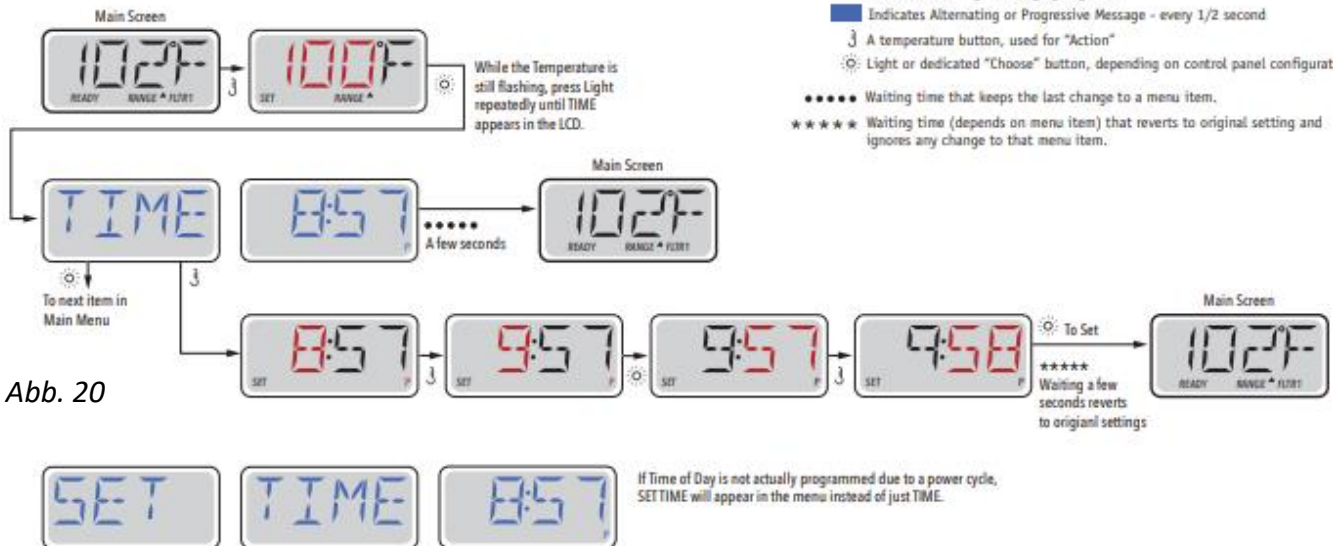
FLIP Display (Display drehen)

Abb. 21

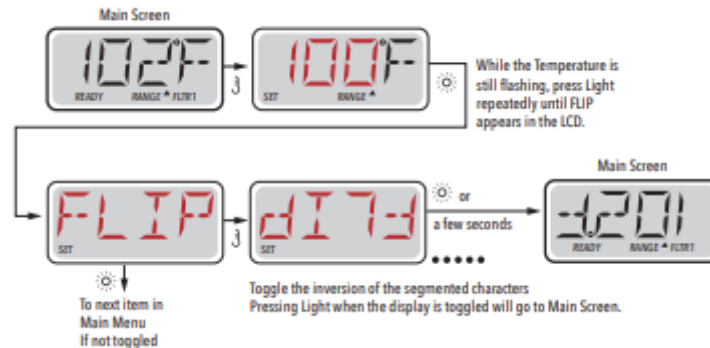

Pumpen

Zum Aktivieren der Pumpen drücken Sie auf dem Display einmal eine der "JETS"-Tasten, um die Pumpe einzuschalten oder auszuschalten, und um zwischen Low- und High-Speed zu wechseln (modellabhängig). Die Jet-Pumpen werden nach einer bestimmten Zeit automatisch abgeschaltet. Pumpe 1 Low-Speed wird nach 30 Minuten abgeschaltet. High-Speed wird nach 15 Minuten beendet.

Bei Systemen ohne Zirkulationspumpe arbeitet Low-speed an der Pumpe 1, während der Ventilator oder jede andere Pumpe läuft. Falls der Außenwhirlpool im Ready Mode ist (siehe S.25) kann es sein, dass Pumpe 1 im Low-Speed-Modus auch alle halbe Stunde für mindestens eine Minute aktiviert wird, um die Temperatur des Außenwhirlpools festzustellen (Polling) und danach, falls erforderlich, das Wasser bis zu der eingestellten Temperatur zu erhitzen. Wenn Low-speed automatisch startet, kann der Vorgang nicht vom Display aus beendet werden, High-Speed jedoch kann eingeschaltet werden.

Zirkulationspumpe Modus

Die Zirkulationspumpe startet, während das System die Temperatur misst (Polling), während der Filterungszyklen, unter Frostbedingungen oder wenn eine andere Pumpe angeschaltet ist. Bei Systemen ohne Zirkulationspumpe übernimmt Pumpe 1 im Low-Speed-Modus diese Funktion.

Regulieren der eingestellten Temperatur

Durch einmaliges Drücken der Taste TEMP auf dem TP400-Display wird die Temperatur im Display blinken. Nach einem weiteren Tastendruck wird die gewünschte Temperatur nach oben oder nach unten reguliert. Um die Richtung zu ändern (von oben nach unten oder umgekehrt), Vorgang wiederholen.

Durch Drücken der Taste TEMP Up oder TEMP Down auf dem TP600-Display wird die Temperatur im Display blinken. Ein weiterer Tastendruck auf TEMP Up bzw. TEMP Down, und die gewünschte Temperatur wird nach oben oder nach unten reguliert.

Wenn Sie TEMP (TEMP Up oder TEMP Down) drücken und gedrückt halten, während die Temperatur blinkt, wird die Temperatur weiter wechseln, bis Sie die Taste loslassen. Wenn die Grenze des Temperaturbereiches erreicht ist und der Knopf weiterhin gedrückt gehalten wird, wechselt die Richtung.

Range (doppelter Temperaturbereich)

Ihnen stehen zwei Temperaturbereiche (High und Low Range, hoher und niedriger Bereich) zur Verfügung. Diese sind voneinander unabhängigen einstellbar. Der jeweilige Bereich kann vom Bildschirm Settings (Einstellungen) gewählt werden und ist auf dem Hauptbildschirm in der oberen, rechten Ecke des Displays zu sehen.

Beide Bereiche können für verschiedenen Funktionen genutzt werden. Üblicherweise werden sie jeweils im "Bereit für die Benutzung"-Intervall und "Pause"-Intervall eingesetzt. Jeder Bereich hat eine eigene, vom Benutzer wählbare Temperatur. Somit wird der Außenwhirlpool auf die im jeweiligen Bereich eingestellte Temperatur erwärmt.

- High Range kann zwischen 26°C und 40°C eingestellt werden.
- Low Range kann zwischen 10°C und 37°C eingestellt werden.
- Freeze Protection (Frostschutz) ist in beiden Bereichen aktiviert.

Abb. 22

Key

- Indicates Flashing or Changing Segment
- Indicates Alternating or Progressive Message - every 1/2 second
- ⏏ A temperature button, used for "Action"
- ☀ Light or dedicated "Choose" button, depending on control panel configuration
- Waiting time that keeps the last change to a menu item.
- ***** Waiting time (depends on menu item) that reverts to original setting and ignores any change to that menu item.

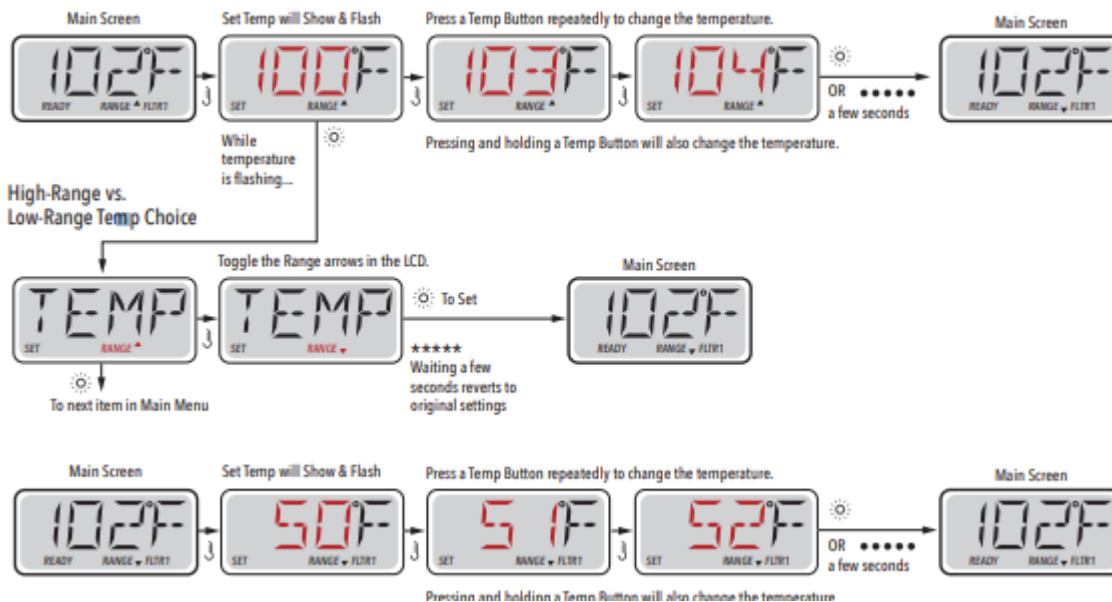

Mode – Ready und Rest (Standard- und Ruhemodus)

Damit Ihr Außenwhirlpool aufgewärmt werden kann, sorgt eine Pumpe dafür, dass Wasser durch den Heizstab zirkuliert. Dies geschieht entweder über eine Zirkulationspumpe oder eine 2-Geschwindigkeitenpumpe, die in Low-Speed-Einstellung läuft.

READY-Modus (Standard-Programm): Das System läuft mit einer voreingestellten Anzahl von Filterzyklen. Außerdem wird die Filterpumpe und der Heizstab regelmäßig starten, um die gewünschte Wassertemperatur aufrecht zu erhalten.

Rest - Modus (Ruhe-Programm): Das System läuft mit einer voreingestellten Anzahl von Filterzyklen. Der Heizstab wird nur während der Filterung gestartet und ausschließlich, um die Wassertemperatur auf dem eingestellten Niveau zu halten.

Abb. 23

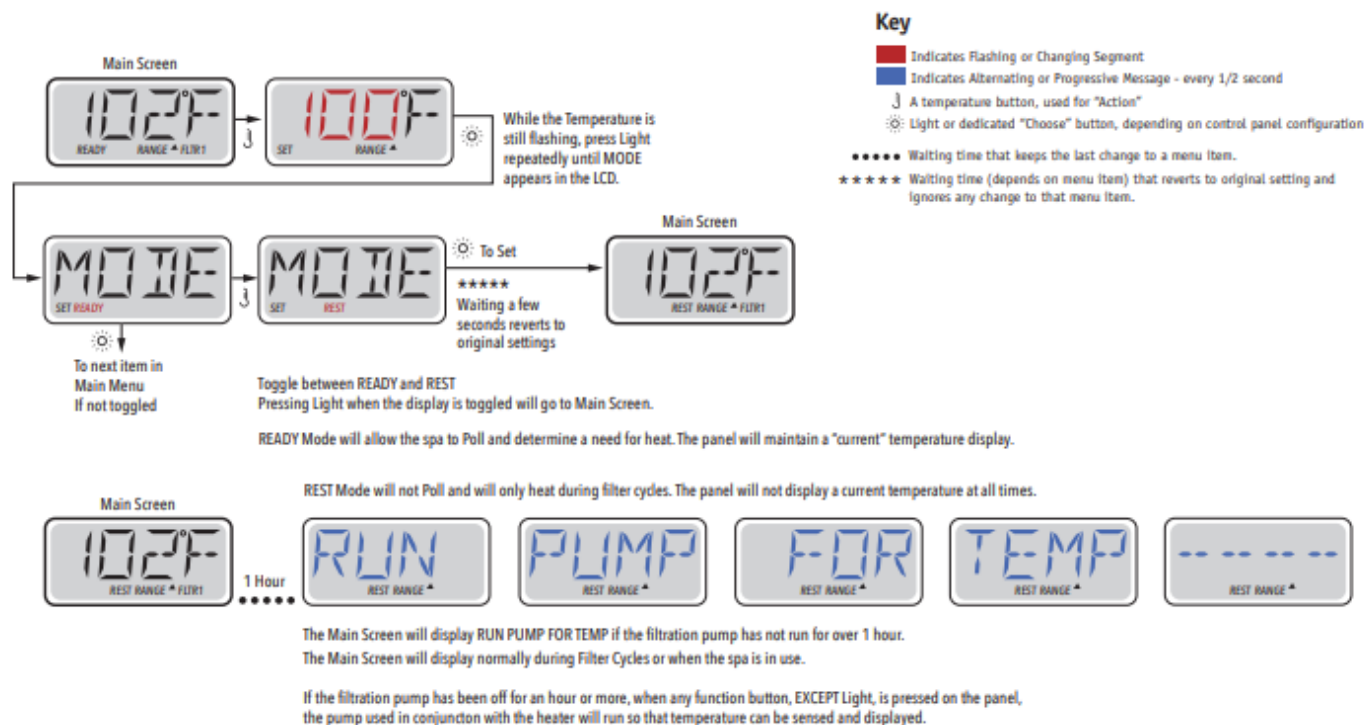

READY im REST-Modus (Betrieb im Ruhe-Modus)

Falls der Pool über eine JETS-Taste gestartet wird, während sich der Außenwhirlpool im READY/REST-Modus befindet, wird READY/REST im Display angezeigt. Das System wird davon ausgehen, dass der Außenwhirlpool benutzt wird, und somit das Wasser bis zur eingestellten Temperatur erhitzen. Die Zirkulationspumpe wird laufen, entweder bis die Temperatur erreicht ist oder max. eine Stunde. Nach einer Stunde kehrt das System in den REST-Modus zurück.

Abb. 24

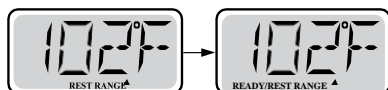

Regulieren des Filterzyklus

Hauptfiltervorgang

Der Filterungszyklus läuft über die Zirkulationspumpe und wird mit Startzeit und Dauer eingestellt. Die Startzeit ist rechts unten im Display mit a.m. und p.m. Zeit unterteilt.

Jeder Zyklus kann in 15 Minuten-Schritten eingestellt werden. Das Display berechnet die Schlusszeit und zeigt dies automatisch an.

Figur 25

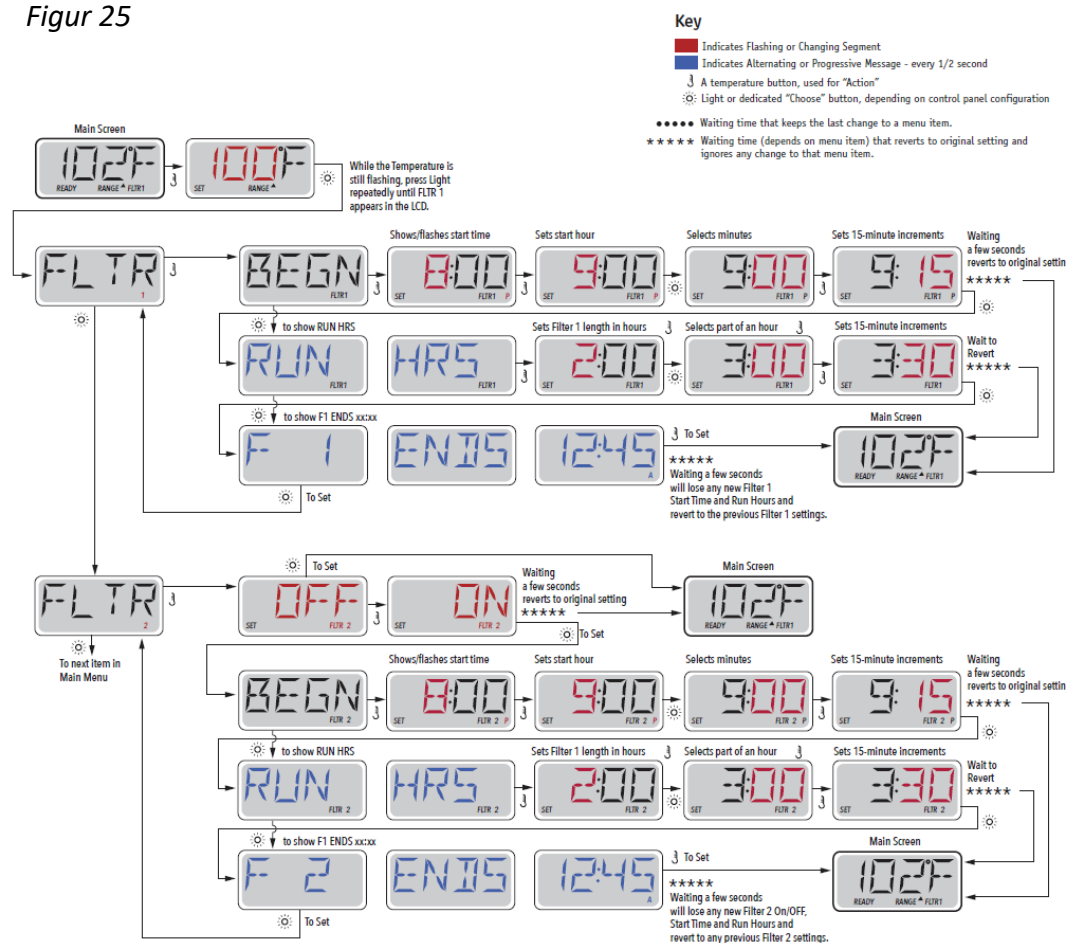

Filterungszyklus 2 - Filterung nach Wahl

Ab Werk ist der Außenwhirlpool mit einem Filterungszyklus vorprogrammiert. Es ist jedoch möglich, einen zweiten Filterungszyklus einzufügen. Wie Filterungszyklus 1 wird Filterzyklus 2 mit einer Startzeit und einer Dauer programmiert. Es ist möglich, die Vorgänge so einzustellen, dass Filterungszyklus 1 und Filterungszyklus 2 sich teilweise decken. Dies verkürzt den Filterzyklus entsprechend mit einer Zeit, die dem überlappenden Filter-Vorgang entspricht.

Reinigungszyklus

Falls der Außenwhirlpool mehrere separate Pumpen und Ventilatoren hat, werden diese zu Anfang eines Filterungszyklus kurz gestartet, damit das Wasser in diesen Komponenten auch gereinigt wird.

Filtern und Ozon

Ein Ozonator (Ozongenerator) spielt eine wichtige Rolle, wenn es darum geht, das Badewasser von Bakterien freizuhalten. Der Ozonator gibt Ozon, ein antibakterielles Gas, in das Wasser ab. Dies reduziert den Chlorverbrauch erheblich.

Der Ozonator arbeitet während des Filterns zusammen mit der Zirkulationspumpe oder mit Pumpe niedriger Geschwindigkeit (bei Außenwhirlpools ohne Zirkulationspumpe).

Das System ist ab Werk mit einem Filterzyklus programmiert, der abends läuft (vorausgesetzt, die Tageszeit ist korrekt eingestellt ist).

Filterungszeit und Dauer sind programmierbar. Filterzyklus 2 kann nach Bedarf aktiviert werden (siehe S.26).

Zu Beginn eines jeden Filterzyklus läuft der Ventilator (falls vorhanden) oder Pumpe 2 (falls vorhanden) kurz, um die Leitungen zu reinigen und somit für eine gute Wasserqualität zu sorgen.

Frostsicherung

Wenn der Temperatursensor am Heizstab eine zu niedrige Temperatur registriert (unter 6 °C), werden alle Pumpen automatisch aktiviert, um vor Frost zu schützen. Die Pumpen laufen entweder kontinuierlich oder periodisch, abhängig von den Wetterverhältnissen.

Restricting Operation (Sperren des Displays)

Sie können den Zugang zur Steuerung begrenzen, um ungewünschte Benutzung oder Temperaturänderungen zu verhindern.

Das Sperren des Displays "PANL" verhindert, dass das Display benutzt wird, aber alle automatischen Funktionen sind nach wie vor aktiv. Das Sperren der Temperatur, "TEMP", macht es möglich, Düsen und andere Funktionen zu benutzen, aber die eingestellte Temperatur und andere vorprogrammierte Einstellungen können nicht geändert werden.

Mit TEMP auf ON können Sie nach wie vor Funktionen wie FLIP UTIL, INFO, FALT und LOCK nutzen.

Abb. 26



Abb. 27



Abb. 28

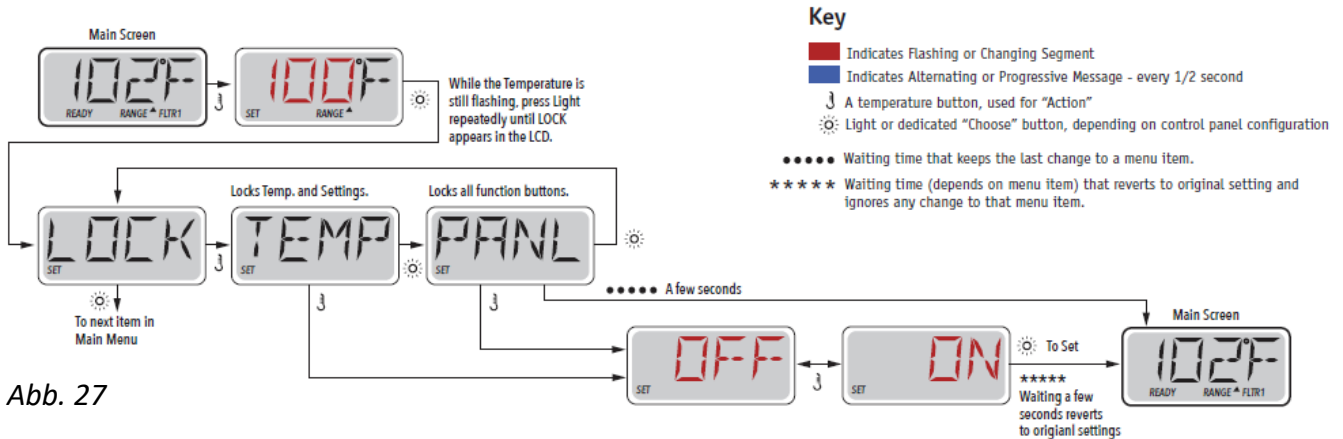

Sperre aufheben

Dieser Entriegelungsvorgang kann bei allen Bildschirmen verwendet werden, die auf einem gesperrten Display gezeigt werden können.

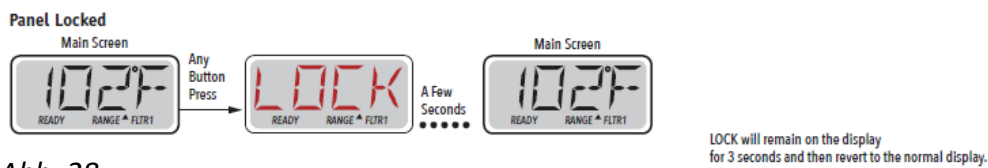
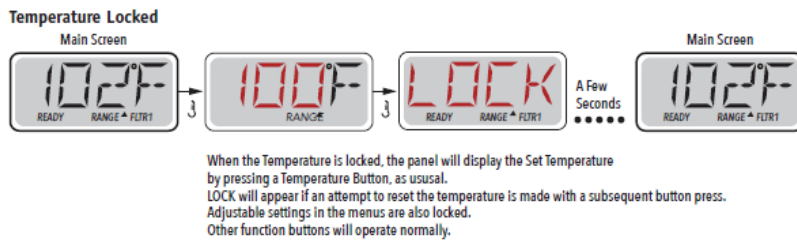
Abb. 29

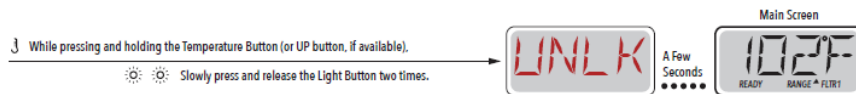

HINWEIS: Falls das Display über sowohl eine Taste NACH OBEN und NACH UNTEN verfügt, funktioniert lediglich die NACH OBEN-Taste im Entriegelungs-Vorgang.

Hold Mode (Wartungsmodus Pumpe)

Der Hold-Modus wird benutzt, um die Pumpen außer Betrieb zu nehmen, sollten Wartungen wie Reinigung oder Filterwechsel durchgeführt werden. Der Hold-Modus dauert eine Stunde, es sei denn, er wird manuell beendet. Wenn anzunehmen ist, dass der Service-Vorgang länger dauert als eine Stunde, raten wir dazu, die Stromzufuhr zum Außenwhirlpool komplett zu unterbrechen.

DISPLAY TP500

Abb. 30

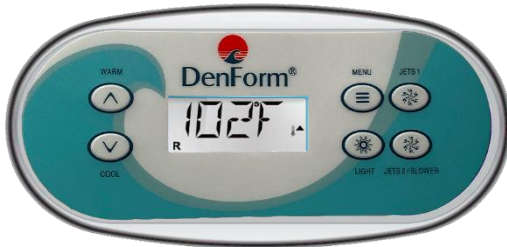

Displaysymbole

Abb. 31



A – Wärme	F – Light	K – Hilfsdüse (3)
B – Ready-Modus (Betrieb)	G – Cleanup-Zyklus	L – Temperature Range (High/Low)
C – Rest-Modus (Ruhe)	H – Düse 1	M – Set (Programmierung)
D – bba™2 On	I – Düse 2	N – Filter-Zyklus (1 oder/und 2)
E – WLAN	J – Gebläse	O – AM or PM (Zeit)

Hauptmenü/Navigation

Das Navigieren in der gesamten Menü-Struktur wird mit drei Tasten auf dem Display durchgeführt. **WARM** (Nach oben) und **COOL** (Nach unten), sowie die **MENU**-Tasten. Wenn in den folgenden Abschnitten von TEMP-Tasten die Rede ist, kann man bei T500 entweder WARM oder COLD drücken.

In den Navigationsdiagrammen in dieser Bedienungsanleitung sind die Temperaturknöpfe mit dem folgenden Symbol angegeben .

Die MENU-Taste (Licht-Symbol) wird verwendet, um die verschiedenen Menüs auszuwählen und in der jeweiligen Sektion zu navigieren.

Unter Anwendung der Temperaturtasten ist es möglich, die gespeicherte Temperatur zu ändern, während dieser Modus angewählt ist (Zahl im Display blinkt). Menüs werden mit dem Drücken bestimmter Tasten

beendet. Wenn Sie einige Sekunden gewartet haben, kehrt das Display automatisch zur normalen Funktion zurück.

Abb. 32

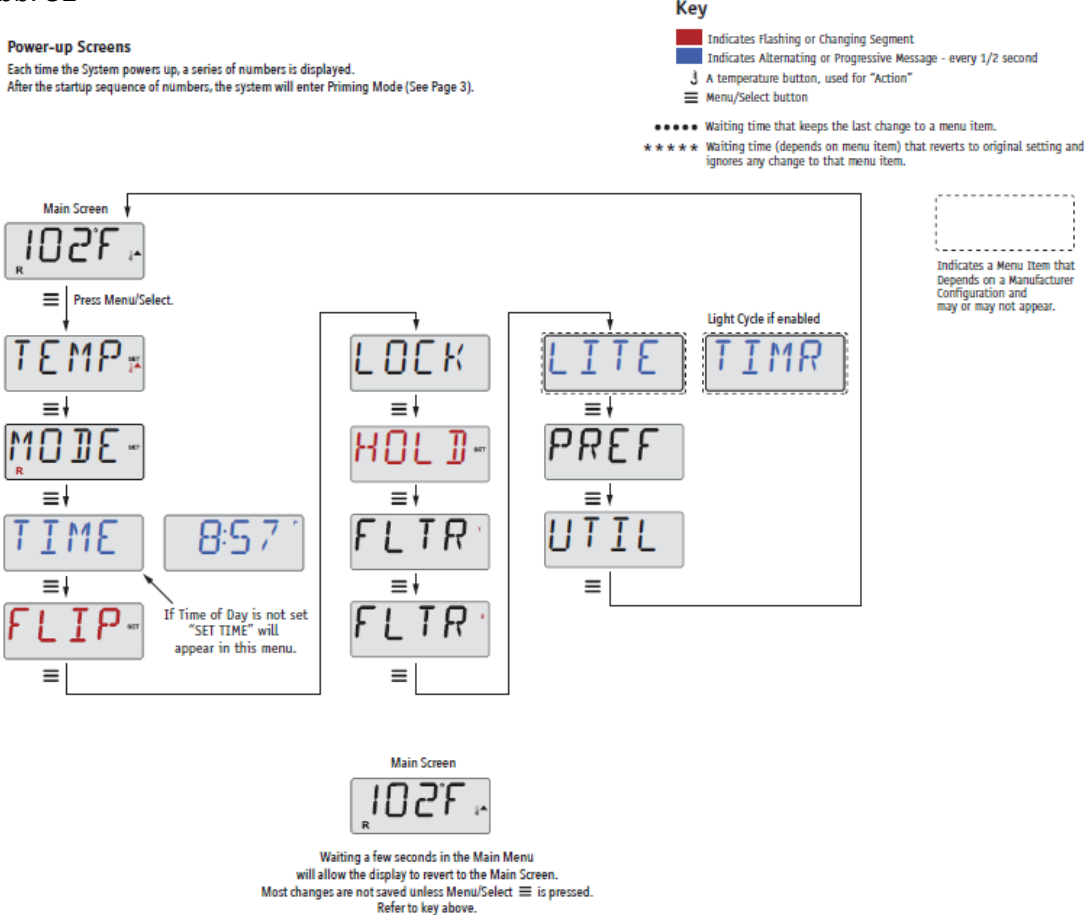

Sobald die Stromversorgung zum Außenwhirlpool hergestellt ist, durchläuft das Display eine Startsequenz. Dies ist Teil der Inbetriebnahme. Das Display zeigt dabei die vielseitigen Möglichkeiten und Einstellungen des Außenwhirlpools an.

Priming Programm (Erstinbetriebnahme)

Dieser Vorgang dauert 4-5 Minuten. Sie können jedoch das Erstinbetriebnahme-Programm manuell beenden, nachdem die Pumpe(n) den Prozess durchlaufen haben.

Abb. 33

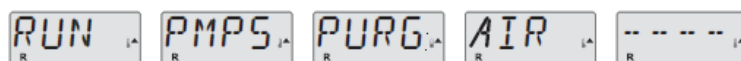

Unabhängig davon, ob die Erstinbetriebnahme automatisch oder manuell beendet wurde, wird das System am Ende des Programms automatisch das normale Aufwärmen und Filtern starten. Während der Erstinbetriebnahme ist der Heizstab deaktiviert, um sicherzustellen, dass dieser während des Vorgangs nicht evtl. ungewollt im Low-Flow Zustand oder im No-Flow Zustand startet. Die meisten Funktionen sind nun deaktiviert, lediglich die Pumpe(n) können durch das Drücken von "Jets" oder "Aux" gestartet werden.

Falls der Außenwhirlpool mit einer Zirkulationspumpe ausgestattet ist, kann diese durch das Drücken der "Licht"-Taste während des Primingprogramms aktiviert werden.

Priming (Inbetriebnahme) der Pumpen

Wenn im Display Priming steht, können Sie Pumpe 1 bei niedriger Geschwindigkeit starten. Drücken Sie die "Jets"-Taste einmal. Drückt man die Taste noch einmal, läuft Pumpe 1 auf hoher Geschwindigkeit. Wählen Sie außerdem "Jets 2" oder "Aux", falls Ihr Außenwhirlpool mehrere Pumpen hat. Die Pumpe(n) laufen nun mit hoher Geschwindigkeit, um die Erstinbetriebnahme durchzuführen

Falls die Pumpe(n) nach 2 Minuten die Inbetriebnahme nicht abgeschlossen hat/haben und aus den Düsen kein Wasser strömt, dürfen Sie die Pumpe(n) nicht weiterlaufen lassen. Schalten Sie die Pumpe(n) aus und wiederholen Sie den oben beschriebenen Vorgang.

Hinweis: Sie können eine erneute Pumpen-Erstinbetriebnahme durch Unterbrechen der Stromzufuhr erzwingen. Manchmal kann es nötig sein, die Pumpe(n) aus- und anzuschalten, um den Priming-Vorgang zu starten. Tun Sie dies jedoch niemals mehr als 5 Mal. Sollte(n) die Pumpe(n) nicht mit der Inbetriebnahme beginnen, unterbrechen Sie die Stromversorgung und nehmen Sie Kontakt zum Kundenservice auf.

Wichtig: Eine Pumpe darf nicht mehr als 2 Minuten ohne vorherige Inbetriebnahme laufen. Unter KEINEN Umständen darf eine Pumpe nach Abschluss des 4-6 Minuten langem Erstinbetriebnahme ohne vorherige Initiierung weiterlaufen. Falls dies passiert, kann es zu Schäden an der/den Pumpe(n) und/oder am Heizstab kommen.

Priming Mode (Inbetriebnahmemodus) beenden

Sie können das Primingprogramm manuell beenden, indem Sie "TEMP" (Pfeil nach oben oder Pfeil nach unten) drücken. Wir weisen darauf hin, dass das Primingprogramm automatisch nach 4-6 Minuten beendet wird, falls Sie es nicht manuell beenden. Vor dem Abbruch müssen Sie sicher sein, dass die Pumpe(n) das Primingprogramm durchlaufen haben.

Wenn der Priming-Vorgang abgeschlossen ist, blinkt die eingestellte Wassertemperatur auf dem Display, bevor "-- ---" angezeigt wird.

Abb. 34



Nach ca. 2 Minuten Wasserdurchfluss entlang des Heizstabes zeigt das Display die aktuelle Wassertemperatur. Das Display zeigt laufend die zuletzt gemessene Wassertemperatur.

Einstellen der Uhrzeit

Das Einstellen der Tageszeit ist wichtig für das Festlegen der Filterzeiträume und für weitere Hintergrundfunktionen.

Wenn Sie sich im Menu TIME (Uhrzeit) befinden, wird SET TIME (Uhrzeit einstellen) auf dem Display blinken, falls keine Tageszeit gespeichert ist. Die 24-Stunden-Anzeige kann im Menu PREF eingestellt werden.

Das 24-Stunden Display kann im Menu PREF eingestellt werden (Siehe S.39).

Abb. 35

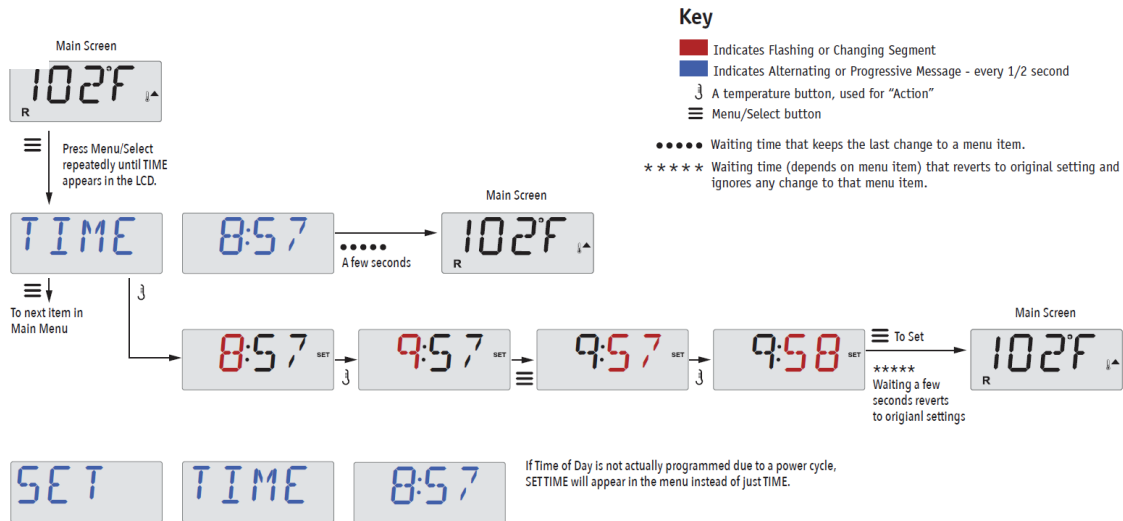

Hinweis:

Dieser Hinweis bezieht sich auf Steuersysteme, die beim Herunterfahren die Tageszeit nicht speichern.

Falls die Stromversorgung zum System unterbrochen wird, ist die Tageszeit nicht mehr gespeichert. Das System wird weiter funktionieren und alle übrigen Benutzereinstellungen bleiben gespeichert. Sollten Sie den Filtervorgang auf eine bestimmte Zeit eingestellt haben, stellt der Stromausfall die Uhr auf null zurück und die Filterintervalle folgen der voreingestellten Zeit.

Tipp: Wenn Sie den Außenwhirlpool um Punkt 12 Uhr mittags wieder einschalten, läuft der Pool auch ohne Zeiteinstellung wieder synchron mit der Uhr. Denn sobald der Pool mit Strom versorgt wird, geht er automatisch davon aus, dass 12 Uhr mittags ist. Im Display wird jedoch weiterhin „SET TIME“ blinken, solange, bis man die Zeit über das Menü eingestellt hat.

FLIP DISPLAY (Display drehen)

Abb. 36

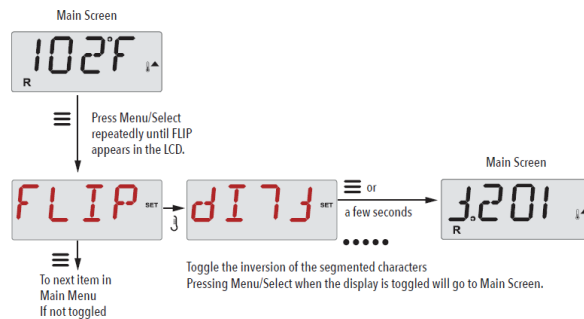

Pumpen

Zum Aktivieren der Pumpen drücken Sie auf dem Display einmal eine der "JETS"-Tasten, um die Pumpe einzuschalten oder auszuschalten, und um zwischen Low- und High-Speed zu wechseln (modellabhängig). Die Pumpen werden nach einer bestimmten Zeit automatisch abgeschaltet. Pumpe 1 schaltet sich nach 30 Minuten im Low-Speed-Modus ab. Der High-Speed-Modus wird nach 15 Minuten beendet.

Bei Außenwhirlpools ohne Zirkulationspumpe arbeitet ersatzweise Pumpe 1 im Low-Speed-Modus, während zusätzlich der Ventilator und die übrigen Pumpe laufen. Befindet sich der Außenwhirlpool im Ruhe-Modus (siehe S.34), kann es sein, dass Pumpe 1 im Low-Speed-Modus auch alle halbe Stunde mindestens eine Minute aktiviert wird, um die Temperatur des Wassers festzustellen (Polling) und danach, falls erforderlich, dieses bis zu der eingestellten Temperatur zu erwärmen. Im Low-Speed-Modus kann die Pumpe nicht über das Display gestoppt werden, dafür jedoch im High-Speed-Modus.

Zirkulationspumpe-Modus

Die Zirkulationspumpe startet, während das System die Temperatur misst (Polling), während der Filterungszyklen, unter Frostbedingungen oder wenn eine andere Pumpe angeschaltet ist. Bei Systemen ohne Zirkulationspumpe übernimmt Pumpe 1 im Low-Speed-Modus diese Funktion.

Regulieren der eingestellten Temperatur

Durch einmaliges Drücken der Taste WARM oder COOL wird die Wassertemperatur im Display angewählt und blinkt. Drückt man die Taste erneut, wird die gewünschte Temperatur mit WARM bzw. COOL nach oben oder nach unten reguliert. Falls Sie WARM oder COOL drücken und gedrückt halten, während die Temperatur blinkt, wechselt die Temperatur weiter, bis Sie die Taste loslassen.

Range (Doppelte Temperaturbereiche)

Ihnen stehen zwei Temperaturbereiche (High und Low Range, hoher und niedriger Bereich) zur Verfügung. Diese sind voneinander unabhängigen einstellbar. Der jeweilige Bereich kann vom Bildschirm Settings (Einstellungen) gewählt werden und ist auf dem Hauptbildschirm in der oberen, rechten Ecke des Displays zu sehen.

Beide Bereiche können für verschiedenen Funktionen genutzt werden. Üblicherweise werden sie jeweils im "Bereit für die Benutzung"-Intervall und "Pause"-Intervall eingesetzt. Jeder Bereich hat eine eigene, vom Benutzer wählbare Temperatur. Somit wird der Außenwhirlpool auf die im jeweiligen Bereich eingestellte Temperatur erwärmt.

- *High Range kann zwischen 26°C und 40°C eingestellt werden.*
- *Low Range kann zwischen 10°C und 37°C eingestellt werden.*
- *Freeze Protection (Frostschutz) ist in beiden Bereichen aktiviert.*

Abb. 37

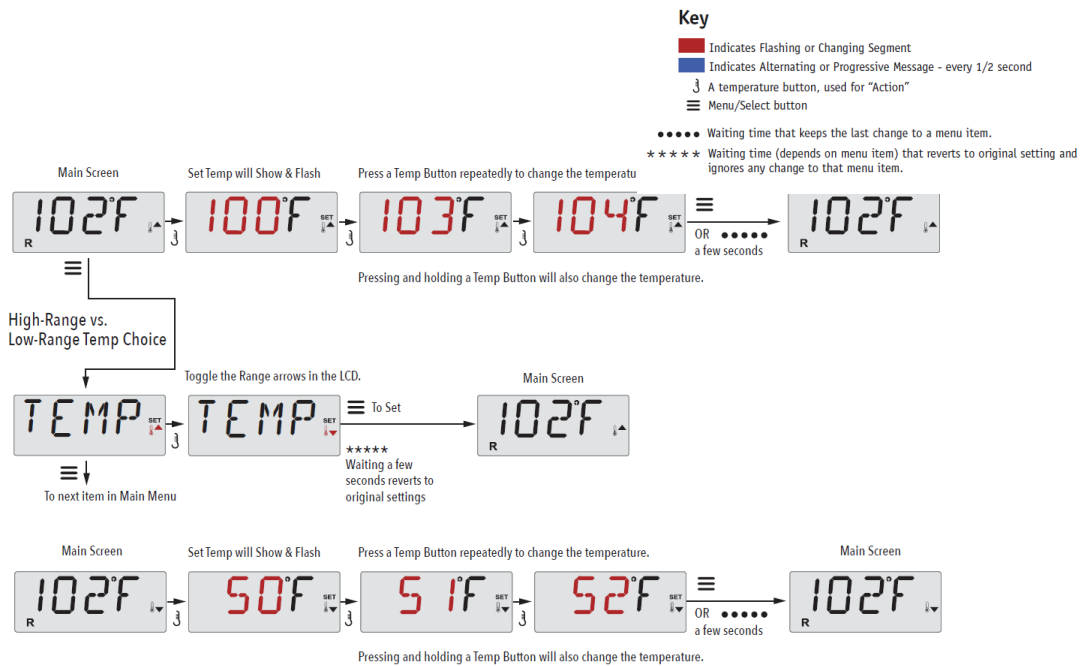

Mode – Ready und Rest (Standard- und Ruhemodus)

Damit Ihr Außenwhirlpool aufgewärmt werden kann, sorgt eine Pumpe dafür das Wasser durch den Heizstab zirkuliert. Dies geschieht entweder über eine Zirkulationspumpe oder eine 2-Geschwindigkeiten-Pumpe, die in Low-Speed-Modus läuft.

READY - Modus (Standard-Modus. Im Display wird ein **R** angezeigt). Das System läuft mit einer voreingestellten Anzahl von Filterzyklen. Außerdem wird die Filterpumpe und der Heizstab regelmäßig starten, um die gewünschte Wassertemperatur aufrecht zu erhalten.

REST - Modus (Ruhe-Modus. Im Display wird ein **R** angezeigt). Das System läuft mit einer voreingestellten Anzahl von Filterzyklen. Der Heizkörper wird nur während des Filterns gestartet und ausschließlich, um die Wassertemperatur auf dem eingestellten Niveau zu halten.

Abb. 38

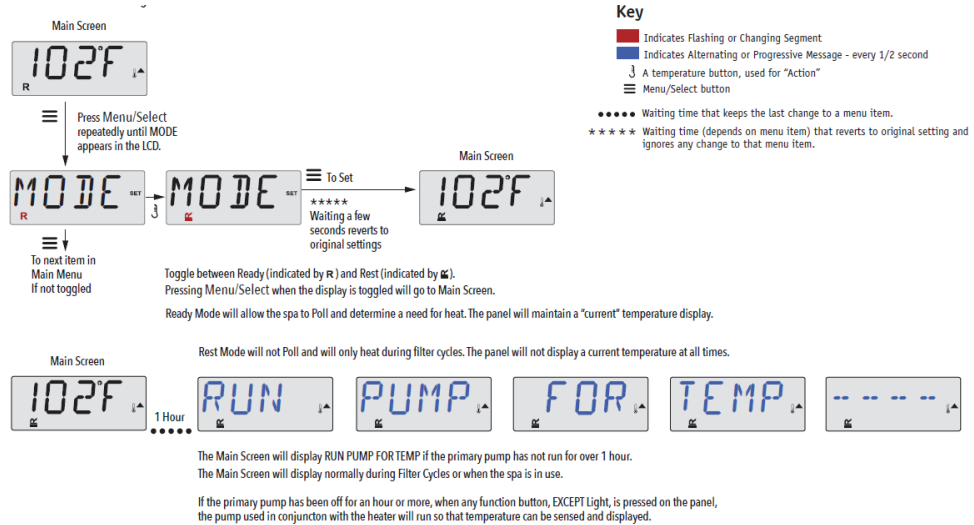

READY in REST-Modus (Betrieb im Ruhemodus)

Falls die JETS-Taste gedrückt wird, während sich der Außenwhirlpool im REST-Modus befindet, wird **R** im Display angezeigt. Das System geht nun davon aus, dass der Außenwhirlpool benutzt wird und erwärmt das Wasser bis zur eingestellten Temperatur. Die Zirkulationspumpe wird laufen, bis die voreingestellte Temperatur erreicht ist, oder max. eine Stunde. Nach einer Stunde kehrt das System in den REST-Modus zurück.

Abb. 39

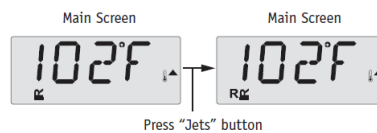

Hauptfiltervorgang

Der Filterungszyklus läuft über die Zirkulationspumpe und wird mit Startzeit und Dauer eingestellt. Die Startzeit ist rechts unten im Display mit a.m. und p.m. Zeit unterteilt.

Jede Einstellung kann in Bereichen von je 15 Minuten eingestellt werden. Das Display berechnet die Schlusszeit und zeigt dies automatisch an.

Abb. 40

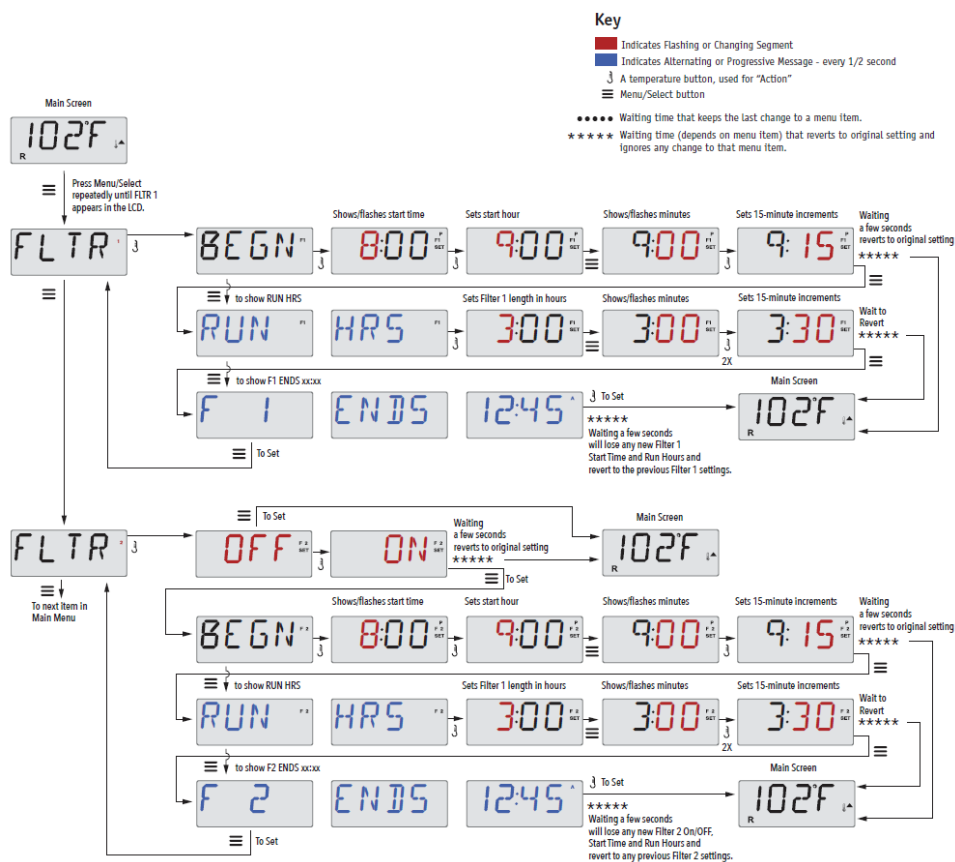

Filterungszyklus 2 - Filterung nach Wahl

Der Außenwhirlpool ist ab Werk mit einem Filterungszyklus vorprogrammiert. Es ist jedoch möglich, einen zweiten Filterungszyklus hinzuzufügen. Analog zu Filterungszyklus 1 wird Filterzyklus 2 mit einer Startzeit und einer Dauer programmiert. Es ist möglich, die Vorgänge so einzustellen, dass Filterungszyklus 1 und Filterungszyklus 2 sich teilweise überlappen. Dies verkürzt den Filterzyklus entsprechend der Zeit, die sich beide Zyklen überlappen.

Reinigungszyklus

Falls der Außenwhirlpool mehrere separate Pumpen und Ventilatoren hat, werden diese zu Anfang eines Filterungszyklus kurz gestartet, damit auch das Wasser im ganzen Schlauchsystem gereinigt wird.

Filtern und Ozon

Ein Ozonator (Ozongenerator) spielt eine wichtige Rolle, wenn es darum geht, das Badewasser von Bakterien freizuhalten. Der Ozonator gibt Ozon, ein antibakterielles Gas, in das Wasser ab. Dies reduziert den Chlorverbrauch erheblich.

Der Ozonator arbeitet während der Filterung zusammen mit der Zirkulationspumpe oder mit Pumpe 1 bei niedriger Geschwindigkeit (bei Außenwhirlpools ohne Zirkulationspumpe).

Der Außenwhirlpool ist ab Werk mit einem Filterzyklus programmiert, der abends läuft (vorausgesetzt, die Tageszeit ist korrekt eingestellt).

Filterungszeit und Dauer sind programmierbar. Filterzyklus 2 kann nach Bedarf aktiviert werden (siehe S.36).

Zu Beginn eines jeden Filterzyklus läuft der Ventilator (falls vorhanden) oder Pumpe 2 (falls vorhanden) kurz, um die Leitungen zu reinigen und somit für eine gute Wasserqualität zu sorgen.

Frostsicherung

Wenn der Temperatursensor am Heizstab eine zu niedrige Temperatur registriert (unter 6 °C), werden alle Pumpen automatisch aktiviert, um vor Frost zu schützen. Die Pumpen laufen entweder kontinuierlich oder periodisch, abhängig von den Wetterverhältnissen.

Restricting Operation (Display sperren)

Sie können den Zugang zur Steuerung begrenzen, um ungewünschte Benutzung oder Temperaturänderungen zu verhindern.

Das Sperren des Displays "PANL" verhindert, dass das Display benutzt wird, aber alle automatischen Funktionen sind nach wie vor aktiv. Das Sperren der Temperatur, "TEMP", macht es möglich, Düsen und andere Funktionen zu benutzen, aber die eingestellte Temperatur und andere vorprogrammierte Einstellungen können nicht geändert werden.

Mit TEMP auf ON können Sie nach wie vor Funktionen wie FLIP UTIL, INFO, FALT und LOCK nutzen.

Abb. 41

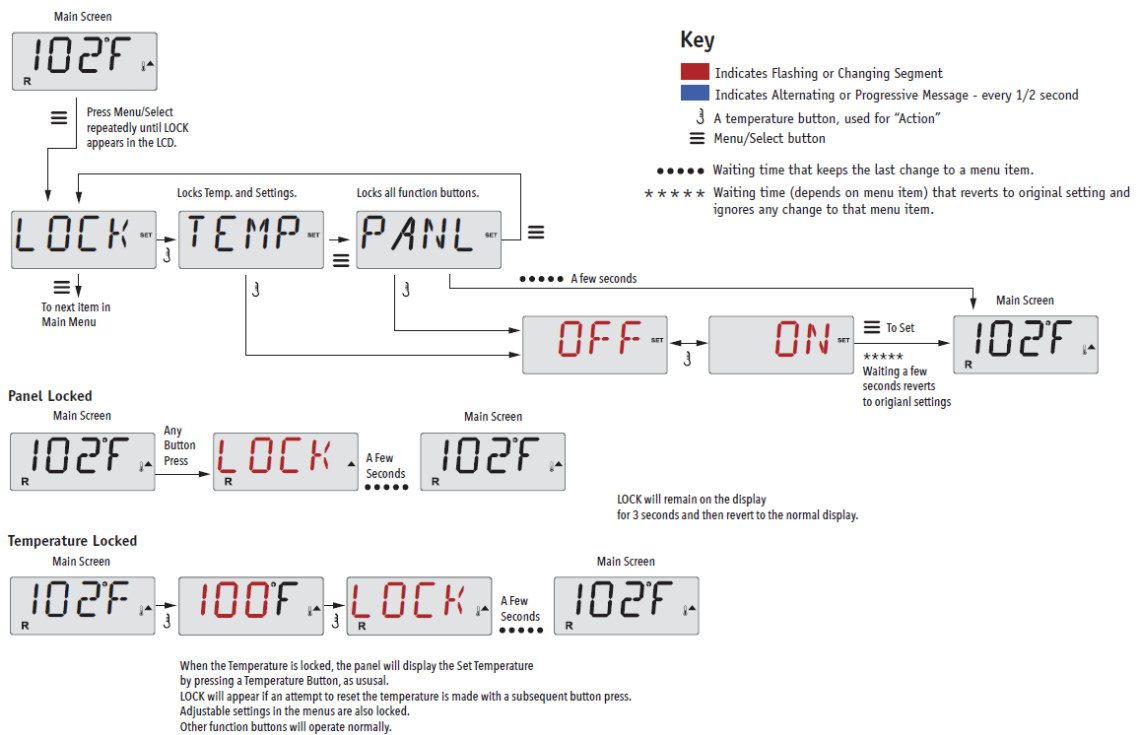

Sperre aufheben

Der Entriegelungs-Vorgang kann bei allen Displaytypen verwendet werden, über eine Sperrfunktion verfügen.

Abb. 42

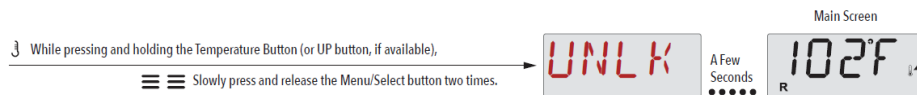

HINWEIS:

Falls das Display über eine UP- sowie eine DOWN- Taste verfügt, funktioniert NUR die UP-Taste, um die Tastensperre aufzuheben. Die Temperatur-Sperre kann nicht aufgehoben werden, wenn der Vorgang zum Entfernen der Sperre durchgeführt wird, während im Display "LOCK" angezeigt wird.

Hold Mode (Wartungsmodus Pumpe)

Der Hold-Modus wird benutzt, um die Pumpen außer Betrieb zu nehmen, sollten Wartungen wie Reinigung oder Filterwechsel durchgeführt werden. Der Hold-Modus dauert eine Stunde, es sei denn, er wird manuell beendet. Wenn anzunehmen ist, dass der Service-Vorgang länger dauert als eine Stunde, raten wir dazu, die Stromzufuhr zum Außenwhirlpool komplett zu unterbrechen.

Light-Timer-Option

Die Light-Timer-Funktion ist optional und wird nur dann im Display angezeigt, wenn es vom System unterstützt wird. Wenn die Funktion zugänglich ist, ist Light-Timer standardmäßig auf OFF gesetzt.

Abb. 43

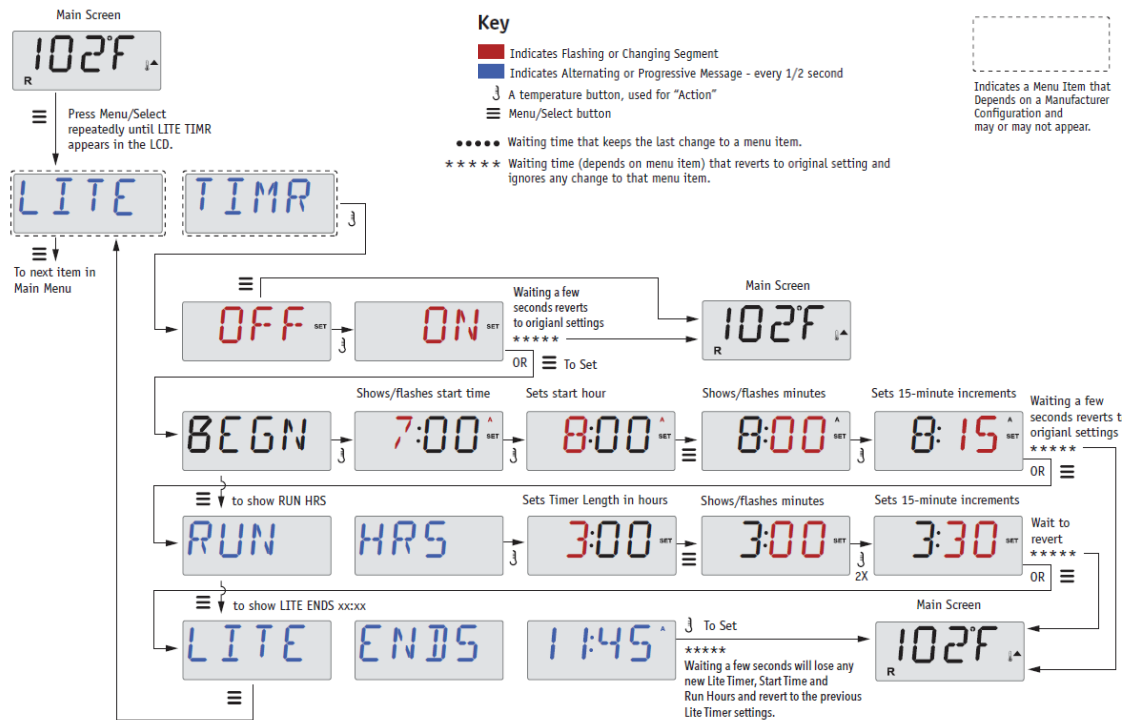

Prioritäten

F / C (Temp Display)

Wechseln der Temperatur-Einheit zwischen Fahrenheit und Celsius.

12 / 24 (Time Display)

Anzeige der Uhrzeit. Wechsel der Anzeige zwischen 12-Stunden oder 24-Stunden-Format.

REMINDERS (Erinnerungen)

Einschalten oder Ausschalten der Erinnerungs-Funktion (wie z.B. "Filterreinigung").

Hinweis: Erinnerungen laufen im Hintergrund, auch wenn sie nicht angezeigt werden. D.h. wenn Sie das Display Erinnerungen ein- oder ausschalten, werden keine Erinnerungen zurückgesetzt. Siehe außerdem „Erinnerungen“ (siehe Seite 53).

CLN-UP (Reinigungszyklus)

Cleanup Cycle Duration (Dauer des Reinigungs-Zyklus) ist nur in bestimmten Außenwhirlpool-Modellen verfügbar. Wenn der Reinigungszyklus zugänglich ist, können Sie die Uhrzeit, in der Pumpe 1 zu diesem Zweck nach jeder Benutzung starten soll, einstellen. Ein Zeitraum von 1-4 Stunden ist möglich.

Abb. 44

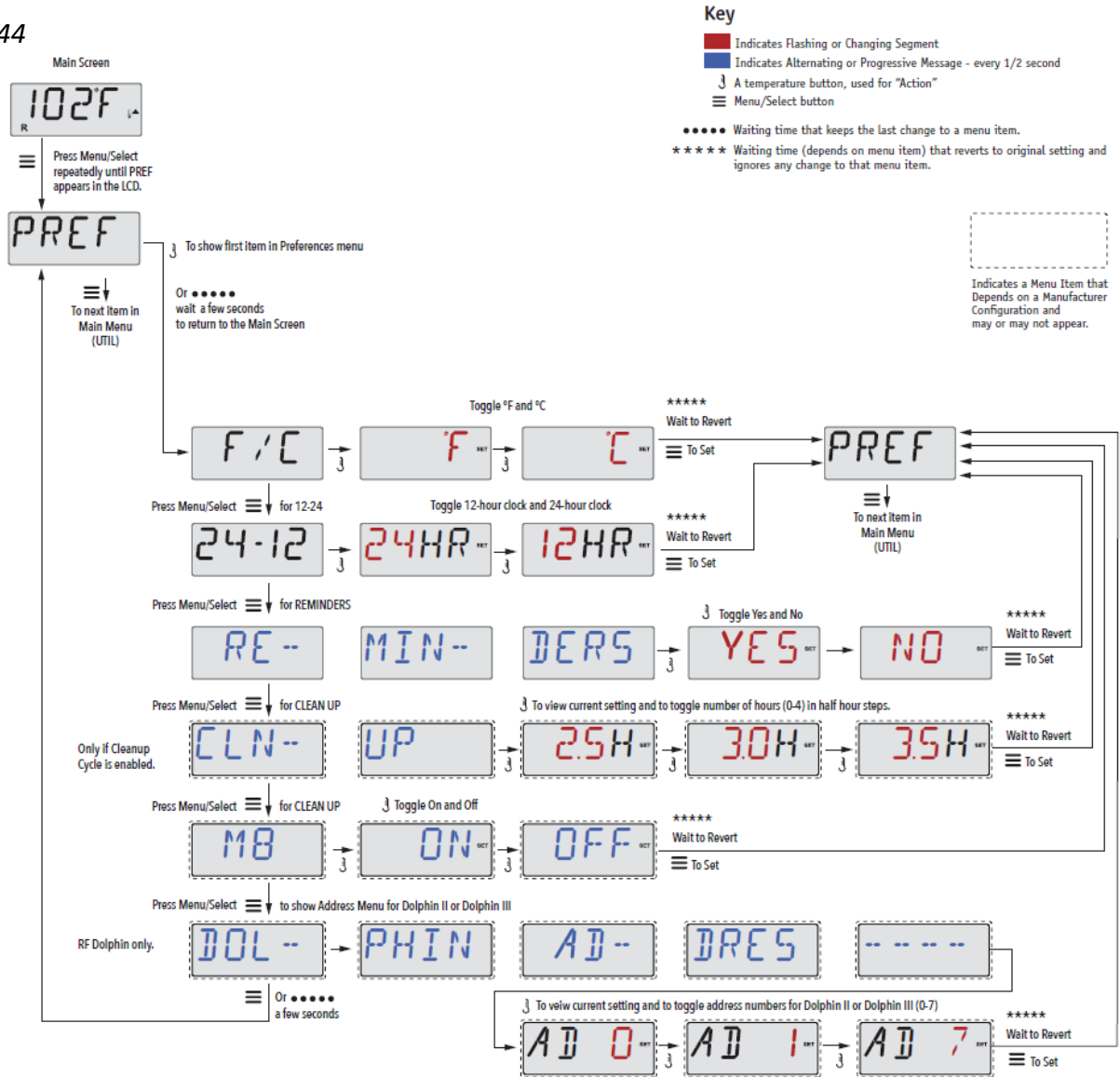

Hilfsprogramme und Information

INFO (System Information Untermenü)

Das Systeminformationsmenü zeigt verschiedene Einstellungen und Identifikationen im aktuellen System.

SSID (Software ID)

Zeigt die Software-ID-Nummer des Systems.

MODL (System Model)

Zeigt die Produkt-Nummer des Systems.

SETP (Current Setup)

Zeigt das aktuell gewählte Konfigurations-Setup.

H xx (Heater Type)

Zeigt die ID-Nummer des Heizstabes.

SW xx (DIP Switch Settings)

Zeigt eine Nummer, die die DIP-Switch Einstellungen im Kontrollkasten repräsentiert.

PANL (Display Version): Zeigt die Software-Version im Display an.

Weitere Hilfsprogramme

A / B (A/B Sensor Temperatures)

Sie können einstellen, ob die Temperaturanzeige von Sensor A oder Sensor B (beide neben dem Heizstab) gespeist wird.

FALT LOG (Fault Log)

Der Fehlerlog ist eine Übersicht der letzten 24 Fehler. Diese können von einem Servicemitarbeiter ausgelesen werden. Eine Reihe dieser Informationen sind für den Betrieb des Außenwhirlpools jedoch ohne Bedeutung.

DEMO (Demo Mode)

Der Demo-Modus ist nicht immer aktiviert und wird daher eventuell nicht angezeigt. Dieser Modus dient dazu, mehrere Komponenten in einer bestimmten Reihenfolge zu bedienen, um so die unterschiedlichen Funktionen des Außenwhirlpools zu demonstrieren.

Abb. 45

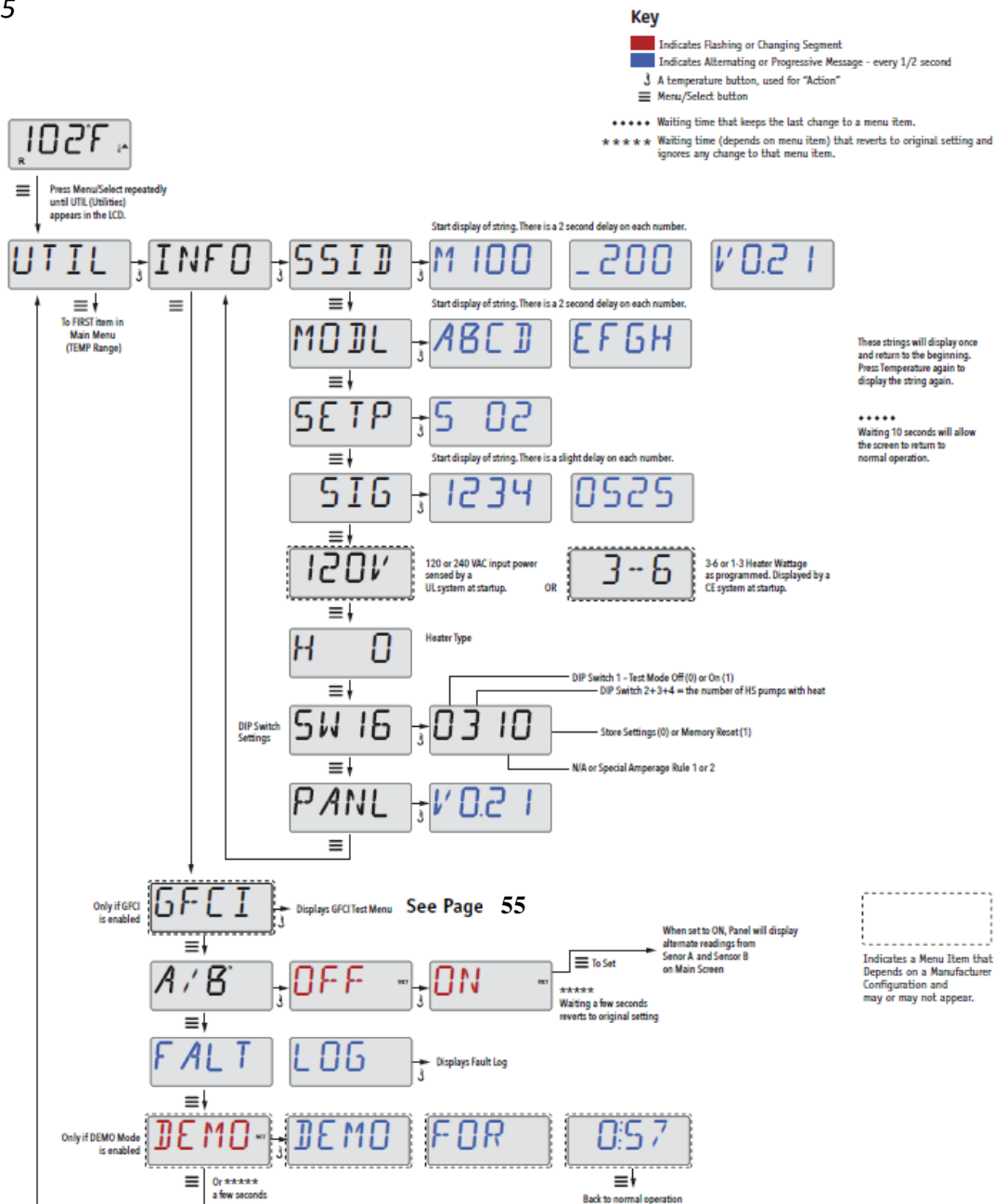

DISPLAY TP800

Abb. 46



Displaysymbole

Abb. 47

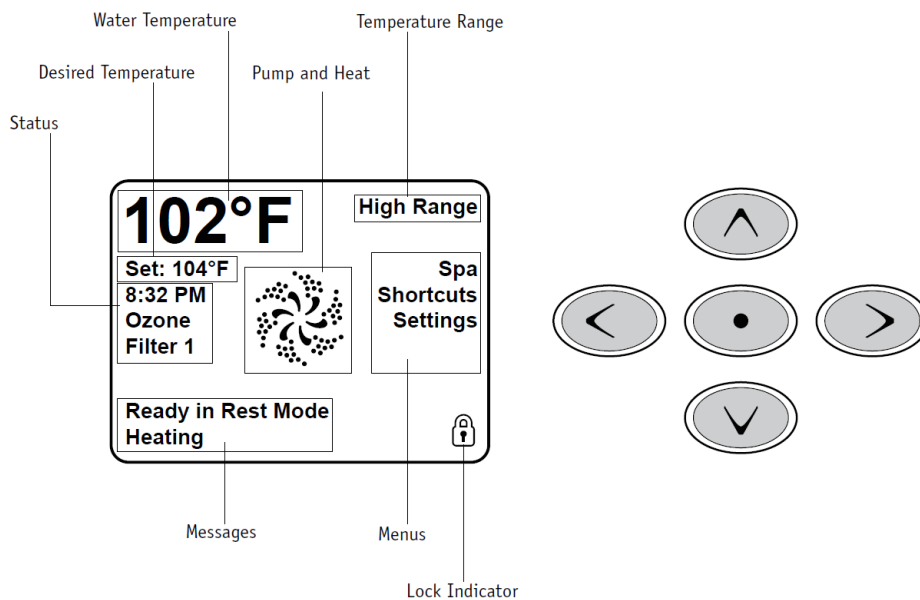

Wichtige Informationen zur Benutzung des Außenwhirlpools sind schnell auf dem Hauptbildschirm zu finden. Die wichtigsten Funktionen, inklusive „Set-Temperatur“-Einstellung, sind Ihnen durch diesen Hauptbildschirm zugänglich.

Die aktuelle Wassertemperatur kann in einer großen Schriftgröße angezeigt werden. Die gewünschte Temperatur kann mit den Pfeiltasten eingestellt werden.

Das Display zeigt Tageszeit, Ozonation und Filter-Betriebsstatus an, ebenso wie weitere Mitteilungen und Warnungen.

„High Temperature“-Temperaturbereich bzw. „Low Temperature“-Temperaturbereich werden oben rechts angezeigt.

Ein Schlüsselsymbol zeigt, wenn das Display oder Einstellungen gesperrt ist/sind.

Werden die Menüschritte auf der rechten Seite gewählt, ändert sich der Bildschirm, so dass detailliertere Steuerungs- und Programmierungsfunktionen gezeigt werden.

Hauptmenü/Navigation

Sie navigieren in der gesamten Menü-Struktur mit den 5 Tasten rechts im Display. In den Navigationsdiagrammen in dieser Bedienungsanleitung sind die Temperaturknöpfe mit folgendem Symbol angegeben .

Wenn ein Menüfeld weiß hinterlegt ist, bedeutet dies, dass es aktiv ist und geändert werden kann.

Um ein markiertes Feld zu aktivieren oder zu ändern, drücken Sie die mittlere Taste.

Das Einzige, was in der linken Seite des Hauptmenüs geändert werden kann, ist die Temperatur. Drücken Sie die Pfeiltaste nach Links (linker Pfeil) um den Wert von „Set Temperature“ im weiß hinterlegten Feld zu ändern. „Set Temperature“ kann nun mit den Tasten "Pfeil nach oben" und "Pfeil nach unten" eingestellt werden. Wenn Sie die Select-Taste oder Rechter-Pfeil-Taste drücken, wird die neue „Set Temperature“-Angabe gespeichert.

Auf der rechten Seite des Bildschirms können verschiedene Menüs mit der "Pfeil nach oben" und "Pfeil nach unten"-Tasten ausgewählt werden. Mit der Select-Taste in der Mitte öffnen Sie die jeweiligen Untermenüs.

Abb. 48

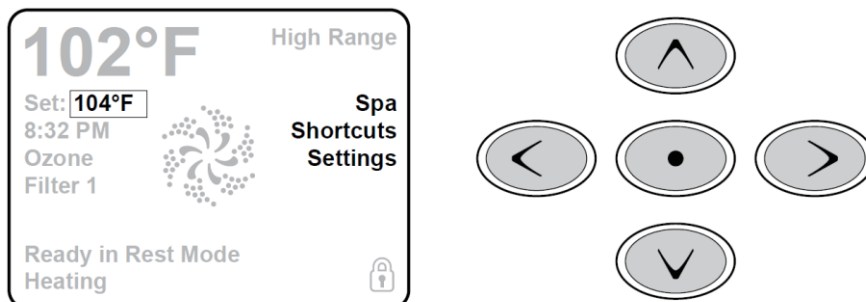

Mitteilungen

Im unteren Teil des Bildschirms werden zu unterschiedlichen Zeiten verschiedene Mitteilungen gezeigt. Einige Mitteilungen müssen vom Benutzer bestätigt werden (Siehe Seite 55).

Press-and-Hold

Wenn eine "Pfeil nach oben"- oder "Pfeil nach unten"-Taste im Modus „Set Temperature“ gedrückt gehalten wird, ändert sich die Temperatur, bis die Taste wieder losgelassen wird, oder bis die Temperaturgrenze erreicht ist.

Außenwhirlpool-Bildschirm und Shortcut-Bildschirm

Zugang zu weiteren Extras

Der Außenwhirlpool-Bildschirm zeigt steuerbare Komponenten sowie weitere Funktionen, wie z.B. Invert (Umgekehrtes Display), in einer übersichtlichen und leicht navigierbaren Darstellung an. Der Bildschirm zeigt Symbole, die mit dem im jeweiligen Außenwhirlpool-Modell verbauten Komponenten verbunden sind. Dieser Bildschirm kann daher je nach Außenwhirlpool-Modell variieren.

Mit den Navigationstasten werden einzelne Komponenten angesteuert. Die gewählte Komponente erscheint dann weiß unterlegt. Wenn eine Komponente markiert ist, kann diese mit der "Select"-Taste in der Mitte gesteuert werden. Einige Komponenten wie z.B. Pumpen, können in verschiedenen Modi arbeiten. Darum ändert sich das Symbol, je nachdem in welchem Modus sich die Komponente befindet. In Abb. 49 sehen Sie einige Beispiele der 2-Speed Indikation.

Abb. 49



Falls der Außenwhirlpool eine Zirkulationspumpe hat, wird ein „Circ Pump“-Symbol auf dem Bildschirm erscheinen und anzeigen, wenn diese Pumpe aktiv ist. Angesteuert werden kann diese Pumpe jedoch nur bei der Erstinbetriebnahme (Priming).

Bitte beachten Sie: Das Symbol der Pumpe, die arbeitet (Circ oder P1 Low), wenn der Heizkörper aktiv ist, hat in der Mitte einen rötlichen Schimmer.

Abb. 50

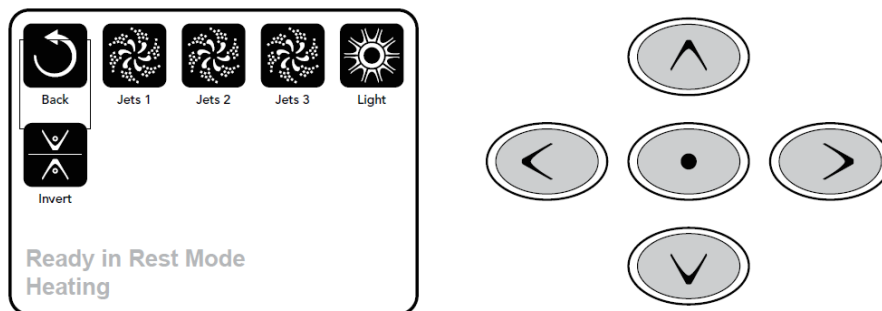

Ein-Tasten-Aktivierung

Auf dem Shortcut-Bildschirm ist das Navigieren über Menütasten nicht erforderlich. Jede Taste ist mit einer spezifischen Funktion belegt. Das macht die Bedienung einfacher.

Jede Funktion im Display ist mit einer jeweiligen Funktion illustriert. Die Belegung ist vom Hersteller vorgegeben.

Abb. 51

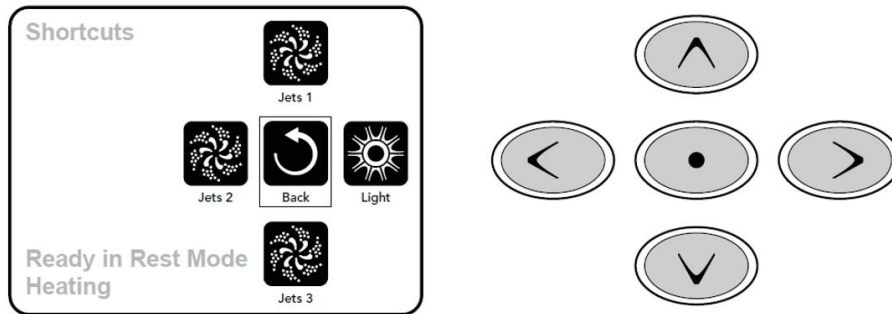

Bildschirm-Einstellungen

Ansteuern der einzelnen Funktionen

Man kann zwischen zwei Möglichkeiten wählen, um Funktionen anzusteuern:

- Anwählen der gewünschten Komponente über die Menüauswahl. Wenn die gewünschte Komponente weiß hinterlegt ist, drücken Sie die "Select"-Taste.
- Wählen Sie die Taste im Shortcut-Bildschirm, auf dem die gewünschte Komponente hinterlegt ist. Es stehen vier Komponenten zur Auswahl.

Einstellungen

Über das Menü „Settings“ können Sie alle Funktionen und Kontrollmöglichkeiten wählen und einstellen.

Einige Funktionen in diesem Menü können direkt gesteuert werden. Beispielsweise „Temp Range“ (Temperaturbereich), Heat Mode oder InvertPanel (Display drehen). Die jeweils gewählte Funktion ist weiß hinterlegt und kann mit der „Select“-Taste angesteuert werden. Die übrigen Menüs führen, sobald angewählt, in Untermenüs, von wo aus weiteren Einstellungen vorgenommen werden können.

Drücken-und-Halten (Schnellauswahl)

Hält man eine „Pfeil nach oben/unten-Taste“ gedrückt, während das gewünschte Menü weiß hinterlegt ist, laufen alle möglichen Auswahloptionen des jeweiligen Untermenüs in schneller Folge über den Bildschirm.

Abb. 52



Primingprogramm (Erstinbetriebnahme)

Beim ersten Starten des Außenwhirlpools geht die Steuerung in den Erstinbetriebnahme. Dabei werden auf dem Bildschirm nur Pumpensymbole angezeigt. Nach 4-5 Minuten erscheinen die übrigen Symbole und der Außenwhirlpool beginnt mit Aufwärmen und Filtern des Wassers.

Während der Erstinbetriebnahme ist der Heizstab nicht aktiv. Damit wird verhindert, dass die Steuerung Fehler wie Low-Flow oder No-Flow im Heizvorgang registriert. Keine Komponente wird in der Erstinbetriebnahme automatisch starten. Nur die Pumpe(n) kann/können mit den "Jet"-Knöpfen gestartet werden.

Falls der Außenwhirlpool mit einer Zirkulationspumpe ausgestattet ist, kann diese durch das Drücken von "Circ Pump" oder „Light“ während des Primingprogramms an- und ausgeschaltet werden. Um den Primingprogramm manuell zu unterbrechen, drücken Sie den "Exit" Knopf.

Priming (Erstinbetriebnahme) der Pumpen

Abb. 53

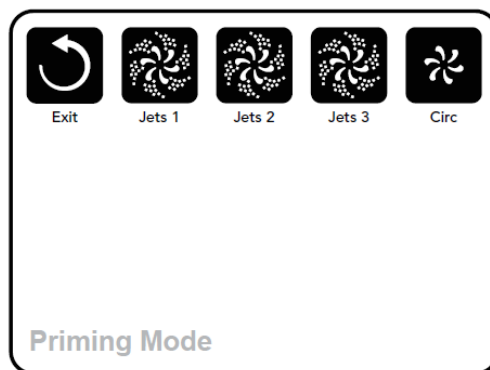

Wenn im Display Priming steht, kann die Pumpe 1 bei niedriger Geschwindigkeit gestartet werden, wenn die "Jets"-Taste einmal gedrückt wird. Drückt man die Taste noch einmal, läuft Pumpe 1 auf hoher Geschwindigkeit. Starten Sie dann die übrigen Pumpen. Die Pumpe(n) laufen nun mit hoher Geschwindigkeit, um die Erstinbetriebnahme durchzuführen.

Falls die Pumpe(n) nach 2 Minuten die Inbetriebnahme nicht abgeschlossen hat/haben und aus den Düsen kein Wasser strömt, dürfen Sie die Pumpe(n) nicht weiterlaufen lassen. Schalten Sie die Pumpe(n) aus und wiederholen Sie den oben beschriebenen Vorgang.

Hinweis: Sie können eine erneute Pumpen-Erstinbetriebnahme durch Unterbrechen der Stromzufuhr erzwingen. Manchmal kann es nötig sein, die Pumpe(n) aus- und anzuschalten, um den Priming-Vorgang zu starten. Tun Sie dies jedoch niemals mehr als 5 Mal. Sollte(n) die Pumpe(n) nicht mit der Inbetriebnahme beginnen, unterbrechen Sie die Stromversorgung und nehmen Sie Kontakt zum Kundenservice auf.

Wichtig: Eine Pumpe darf nicht mehr als 2 Minuten ohne vorherige Inbetriebnahme laufen. Unter KEINEN Umständen darf eine Pumpe nach Abschluss der 4-6 Minuten langen Erstinbetriebnahme ohne vorherige Initiierung weiterlaufen. Falls dies passiert, kann es zu Schäden an der/den Pumpe(n) und/oder am Heizstab kommen.

Priming (Erstinbetriebnahme) beenden

Sie können das Priming Programm manuell beenden, indem Sie "TEMP" (Pfeil nach oben oder Pfeil nach unten) drücken. Das Primingprogramm endet automatisch nach 4-5 Minuten, falls Sie es nicht manuell unterbrochen wird. Achten Sie dringend darauf, dass die Pumpen den Vorgang der Erstinbetriebnahme ordnungsgemäß durchlaufen haben (es strömt Wasser aus den Düsen, wenn die Pumpen laufen).

Am Ende der Erstinbetriebnahme zeigt das Display den Hauptbildschirm an, jedoch ohne die Temperatur (Abb. 54). Dies geschieht, weil das System ca. eine Minute benötigt, um die Wassertemperatur zu messen, während das Wasser durch den Heizstab fließt.

Abb. 54

---°F ---°C

Einstellen der Uhrzeit

Das Einstellen der Tageszeit ist wichtig für das Festlegen der Filterzeiträume und für weitere Hintergrundfunktionen.

Ist die Tageszeit nicht eingestellt und gespeichert, steht "Set Time" im Display.

Im „Settings“-Menü wählen Sie „Time-of-Day“. Hier kann man nach rechts und nach links navigieren, um Stunde, Minuten, AM/PM und 12/24 Anzeige zu wählen. Verwenden Sie die „Pfeil-nach-oben“ und „Pfeil-nach-unten“-Tasten, um Änderungen vorzunehmen.

Abb. 55

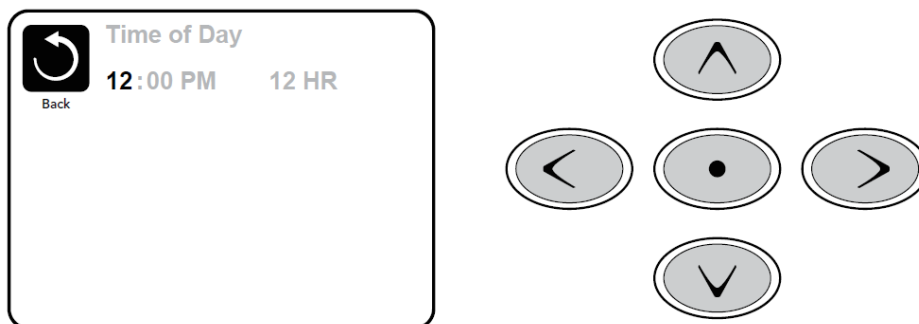

Einstellungen speichern

Die im „Time-of-Day“-Modus vorgenommenen Änderungen wirken sich auf alle anderen Menüs und Untermenüs aus.

Wenn Änderungen vorgenommen wurden, wechselt das Symbol von "Back" auf "Save", und ein neues "Cancel"-Symbol erscheint unter dem "Save"-Symbol. Wenn Sie nach links navigieren, wird das "Save"-Symbol hervorgehoben (Highlight). Von da aus können Sie nach unten navigieren, um den Vorgang zu beenden, ohne zu speichern. Wenn Sie den "Select"-Knopf drücken, wird die Änderung gespeichert oder abgebrochen, und Sie kehren zum vorigen Bildschirm zurück.

Abb. 56

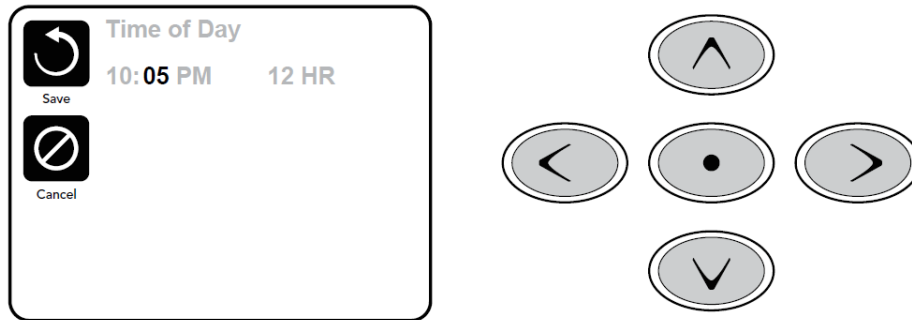

Hinweis: Falls die Stromversorgung zum System unterbrochen wird, wird die Tageszeit über mehrere Tage gespeichert bleiben.

Flip Display (Display drehen)

Wenn Sie „Invert Panel“ wählen (umgedrehtes Display), wird das Display gedreht angezeigt, so dass das Display vom Inneren des Außenwhirlpools aus leicht zu bedienen ist, falls gewünscht.

Pumpen

Zum Aktivieren der Pumpen drücken Sie auf dem Display einmal eine der "JETS"-Tasten, um die Pumpe einzuschalten, und um zwischen Low- und High-Speed zu wechseln (modellabhängig). Die Jet-Pumpen werden nach einer bestimmten Zeit automatisch abgeschaltet. Pumpe 1 schaltet nach 30 Minuten im Low-Speed-Modus ab. Der High-Speed-Modus wird nach 15 Minuten beendet.

Falls der Außenwhirlpool im Ready Mode ist (siehe S.49), kann es vorkommen, dass Pumpe 1 im Low-Speed auch alle halbe Stunde mindestens eine Minute aktiviert wird, um die Temperatur des Wassers festzustellen (Polling) und danach, falls erforderlich, das Wasser bis zu der eingestellten Temperatur zu erwärmen. Sofern automatisch im Low-Speed-Modus gestartet, kann die Pumpe nicht über das Display gestoppt werden, im Highspeed-Modus jedoch schon.

Zirkulationspumpe-Modus

Die Zirkulationspumpe startet, während das System die Temperatur misst (Polling), während der Filterungszyklen, unter Frostbedingungen oder wenn eine andere Pumpe angeschaltet ist.

Sie können darüber hinaus auch weiteres Zubehör wie Ventilator, Licht, Nebel und viele mehr nutzen, je nach Außenwhirlpoolmodell.

Regulieren der eingestellten Temperatur

Das Einzige, was in der linken Seite des Hauptmenüs geändert werden kann ist die Einstellung „Set Temperature“. Drücken Sie die Pfeiltaste nach Links (Linker Pfeil), um „Set Temperature“ anzuwählen (weiß hinterlegt). „Set Temperature“ kann nun mit den Tasten "NACH OBEN" und "NACH UNTEN" eingestellt werden. Wenn Sie die Select-Taste oder Pfeil-nach-Rechts drücken, wird die neue Set Temperature-Angabe gespeichert.

Range (Doppelte Temperaturbereiche)

Ihnen stehen zwei Temperaturbereiche (High und Low Range, hoher und niedriger Bereich) zur Verfügung. Diese sind voneinander unabhängig einstellbar. Der jeweilige Bereich kann vom Bildschirm Settings (Einstellungen) gewählt werden und ist auf dem Hauptbildschirm in der oberen, rechten Ecke des Displays zu sehen.

Beide Temperaturbereiche können für verschiedene Funktionen genutzt werden, üblicherweise werden sie jeweils als "Bereit für die Benutzung"-Modus und "Pause"-Modus eingesetzt. Jeder Bereich hat eine eigene, vom Benutzer wählbare Temperatur. Somit wird der Außenwhirlpool auf die im jeweiligen Bereich eingestellte Temperatur erwärmt.

- *High Range kann zwischen 26°C und 40°C eingestellt werden.*
- *Low Range kann zwischen 10°C und 37°C eingestellt werden.*
- *Freeze Protection (Frostschutz) ist in beiden Bereichen aktiviert.*

Mode – Ready und Rest (Standard- und Ruhemodus)

Damit der Außenwhirlpool aufgewärmt werden kann, sorgt eine Pumpe dafür das Wasser durch den Heizkörper zirkuliert. Die Pumpe kann entweder eine Zirkulationspumpe sein oder eine 2-speed-Pumpe die in der Low-Speed Einstellung läuft.

READY-Modus (Standard-Programm): Das System läuft in einer eingestellten Anzahl von Filterzyklen. Außerdem wird die Filterpumpe und der Heizkörper laufend starten, um die gewünschte Wassertemperatur aufrecht zu erhalten.

REST - Modus (Ruhe-Programm): Das System läuft in einer eingestellten Anzahl von Filterzyklen. Der Heizkörper wird nur während des Filterns gestartet und ausschließlich, um eine Wassertemperatur auf dem eingestellten Niveau zu halten.

Abb. 57

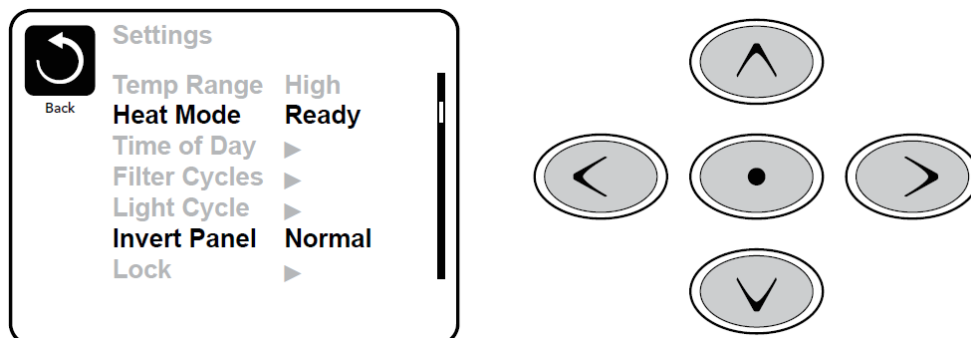

(Siehe Seite 48 (Pumpen), um weitere Zirkulationseinstellungen zu sehen)

Ready in REST-Mode (Betrieb im Ruhe-Modus)

Falls die „JETS“-Taste gedrückt wird, während sich der Außenwhirlpool im REST-Modus befindet, geht die Steuerung davon aus, dass der Außenwhirlpool benutzt wird. Der Außenwhirlpool erwärmt somit das Wasser bis zur eingestellten Temperatur. Die Zirkulationspumpe wird laufen, bis die voreingestellte Temperatur erreicht ist, oder max. eine Stunde. Nach einer Stunde kehrt das System in den REST-Modus zurück.

Regulieren der Filterung

Hauptfilterung

Über das Menü Settings kann der Filterzyklus eingestellt werden. Dabei wählt man eine Startzeit und eine Betriebsdauer. Die Betriebsdauer kann in 15-Minuten-Schritten gewählt werden. Die Steuerung berechnet die Schlusszeit automatisch und zeigt diese im Display an.

Abb. 58

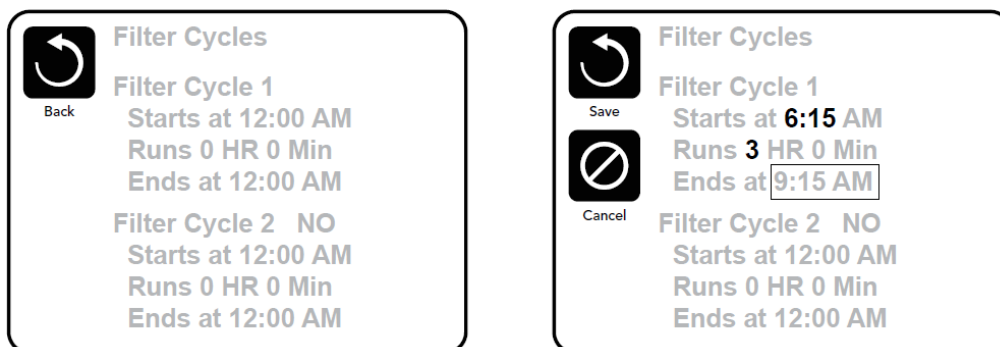

Filter Cycle 2 (Zusätzlicher Filterzyklus)

Der zusätzliche Filterzyklus ist in der Werkeinstellung deaktiviert. Steuern Sie mit den Pfeiltasten „Filter Cycle 2“ an. Diese Zeile ist nun hell hinterlegt. Steht dieser Modus auf „NO“, drücken Sie wahlweise die Taste „Pfeil hoch“ oder „Pfeil unten“, um auf „ON“ zu wechseln. Navigieren Sie nun nach rechts, um die Intervalle, analog zu Zyklus 1, einzurichten.

Durch eine Überschneidung der Filterzyklen 1 und 2 verkürzt sich die gesamte Filterdauer.

Circulation Pump Modes (Zirkulationspumpe einstellen)

Einige Außenwhirlpools haben die Möglichkeit, die Zirkulationspumpen einzustellen. Dies ermöglicht das Programmieren der Filterdauer. Einige Zirkulations-Modi sind vorprogrammiert, 24 Stunden zu laufen (hier kann nicht programmiert werden)

Purge Cycles (Reinigungszyklus)

Um einerseits eine gute Badewasserqualität zu gewährleisten und um andererseits vor Frost zu schützen, bewegt die Pumpe das Wasser in den Leitungen mittels automatischen, kurzen Einschaltens zu Anfang eines jeden Filtervorgangs.

Der zusätzliche Filterzyklus bewirkt, dass Sie bedarfsabhängig steuern können, ob der Außenwhirlpool vor einer spontanen Nutzung gereinigt werden soll.

Filtern und Ozon

Bei Außenwhirlpools ohne Zirkulationspumpe laufen während der Filterung gleichzeitig Ozonator und Pumpe 1 (auf niedriger Geschwindigkeit). Bei Außenwhirlpools mit Zirkulationspumpe läuft diese mit dem Ozonator zusammen.

Das Steuerung ist vom Hersteller so vorprogrammiert, abends einmal zu filtern (abhängig von der korrekten Einstellung der Uhrzeit). Filterzeit- und Länge kann vom Nutzer selbst programmiert werden. (Siehe Seite 47).

Falls erforderlich, kann ein weiterer Filtervorgang je 24 Stunden eingestellt werden. Zu Beginn eines Filterprozesses aktiviert der Außenwhirlpool verbaute Komponenten wie Ventilator, ggf. Nebelgenerator und übrige Pumpen. Dadurch zirkuliert das Wasser in den Leitungen und die Wasserqualität wird verbessert.

Frostsicherung

Nehmen die Temperatursensoren am Heizstab eine zu geringe Temperatur fest, werden die Pumpen automatisch gestartet, um warmes Wasser im Rohrsystem zu verteilen. Diese laufen entweder kontinuierlich oder periodisch, abhängig von den jeweiligen Wetterbedingungen.

Reinigungs-Zyklus (optional)

Wenn eine Pumpe oder ein Ventilator per Tastendruck angestellt wird, beginnt die Reinigung 30 Minuten nach dem Abschalten oder nach dem automatischen, selbstständigen Herunterfahren des Ventilators. Die Pumpe und der Ozonator laufen 30 Minuten oder länger, je nach System. Bei einigen Außenwhirlpools können Sie diese Einstellung ändern. (Siehe „Weitere Einstellungen“, Seite 53).

Restricting Operation (Sperrung des Displays)

Sie können den Zugang zur Steuerung begrenzen, um ungewünschte Benutzung zu verhindern. Falls das Display gesperrt wird (Panel Lock), können die Tasten nicht bedient werden, alle automatischen Funktionen sind jedoch nach wie vor aktiv.

Falls die Einstellungen gesperrt werden, können Düsen und andere Funktionen nach wie vor eingesetzt werden, aber „Set Temperature“ und andere programmierte Einstellungen können nicht geändert werden.

Nach Sperrung der Einstellungen (Settings Lock) werden eine begrenzte Anzahl der Menüschritte immer noch angezeigt. Darunter Set Temperature, Invert, Lock, Utilities, Information und Fault Lock. Diese sind auf dem Bildschirm angezeigt, können jedoch nicht geändert werden.

Abb. 59

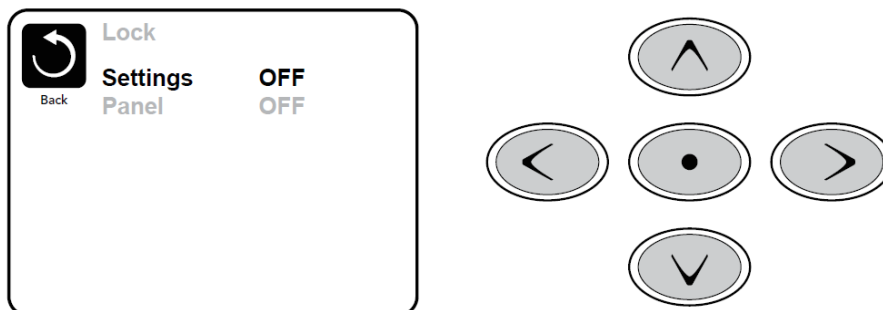

Sperre aufheben

Abb. 60

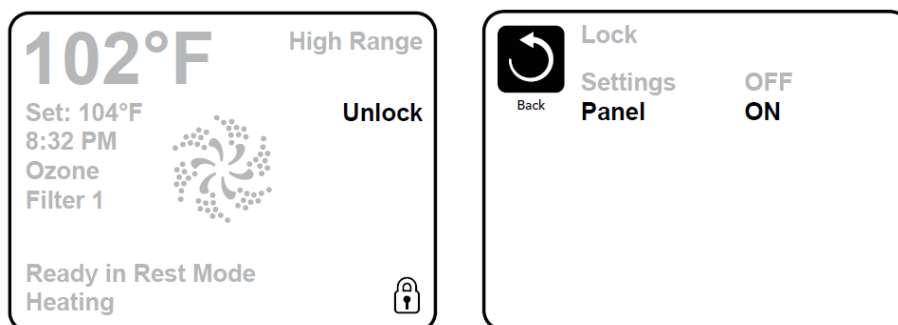

Sie können mit den Navigationstasten die Displaysperre aufheben. Der Vorgang ist dabei derselbe wie für Panel Lock und Settings Lock.

Abb. 61



Hold Mode (Wartungsmodus Pumpe)

Der Hold-Modus wird benutzt, um die Pumpen außer Betrieb zu nehmen, sollten Wartungen wie Reinigung oder Filterwechsel durchgeführt werden. Der Hold-Modus dauert eine Stunde, es sei denn, er wird manuell beendet. Wenn anzunehmen ist, dass der Service-Vorgang länger dauert als eine Stunde, raten wir dazu, die Stromzufuhr zum Außenwhirlpool komplett zu unterbrechen.

Drain Mode (Becken leerpumpen)

Um das Becken des Außenwhirlpools leer zu pumpen, kann Pumpe 1 zu Hilfe genommen werden. Diese Funktion ist modellabhängig.

Weitere Einstellungen

Light Cycle (Lichteinstellung)

Falls Light Cycle im Hauptmenü nicht angezeigt wird, ist die Light Timer Funktion vom Hersteller nicht programmiert.

Wenn die Funktion zugänglich ist, ist Light Timer standardmäßig auf OFF gesetzt. Um sie freischalten zu können, verfahren Sie analog zur Freischaltung des zweiten Filterzyklus (Siehe Seite 48).

Abb. 62

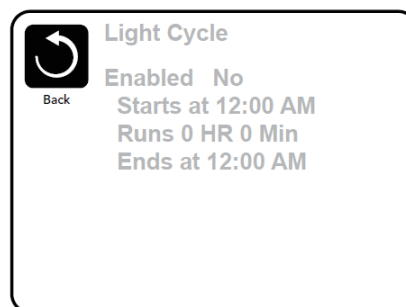

Prioritäten

Das Prioritätenmenü ermöglicht es Ihnen, bestimmte Parameter nach eigenen Wünschen zu ändern.

Temp Display

Wechseln der Temperatur-Anzeige zwischen den Einheiten Fahrenheit und Celsius.

Time Display

Ändert das Format der Uhrzeit im Display von 12 Stunden auf 24 Stunden.

Erinnerungen

Ein- oder Ausschalten des Einblendens von Erinnerungen (wie z.B. "Clean Filter").

Cleanup

Der Cleanup Cycle Duration (Dauer des Reinigungs-Zyklus) ist nur in bestimmten Außenwhirlpool-Modellen verfügbar. Hier kann die Betriebsdauer von Pumpe 1 eingestellt werden. Ein Zeitfenster zwischen 1-4 Stunden ist möglich.

Display Color (Hintergrundfarbe)

Drücken Sie den "Select"-Knopf. Wenn dieser Bereich hervorgehoben ist, können Sie zwischen fünf verschiedenen Hintergrundfarben wählen.

Language (Sprache)

Hier können Sie z.B. Deutsch als Wunschsprache wählen.

SYSTEMMITTEILUNGEN – ALLE WHIRLPOOLMODELLE

Manche Warnungen und Mitteilungen können sequenziell nacheinander angezeigt werden. Einige Mitteilungen sind typenabhängig. Die Displaydarstellung kann variieren.

Code	Display	Bedeutung	Beschreibung
M015	102F SNSR BAL ANCE	Die Sensoren können asynchron arbeiten	Die Temperatursensoren können asynchron geworden sein bis Einheit 1 oder 2. Kontaktieren Sie DenForm.
M016	HTR FLOW LOSS	Der Wasserdurchfluss ist zu gering	Es ist nicht genug Durchlauf im Heizstab vorhanden. Daher kann dieser nicht starten. Der Heizstab wird nach einer Minute wieder gestartet. Siehe "Flow Related Checks".
M017	HTR FLOW FAIL	Fehler am Wasserdurchlauf *	Es gibt nicht genügend Wasserdurchlauf durch den Heizstab, um die Wärme vom Heizstab abzuführen. Der Heizstab ist abgekoppelt worden. Siehe "Flow Related Checks". Wenn das Problem gelöst worden ist, drücken Sie eine beliebige Taste, um den Heizstab zurückzusetzen und neu zu starten.
M019	RUN PMP PURG AIR	Priming Modus	Erstinbetriebnahme.
M020	CLOCK FAIL	Fehler an der Uhr*	Kontaktieren Sie DenForm.
M021	STUK PUMP	Die Einstellungen sind zurückgesetzt worden.	Diese Mitteilung kann vom Display zurückgesetzt werden. Falls die Mitteilung mehr als einmal beim Starten auftritt, nehmen Sie Kontakt zu DenForm auf.
M022	MEM FAIL	Program memory failure	Beim Starten des Systems gab es einen Fehler im Programm „Checksum Test“. Dies deutet darauf hin, dass es ein Problem mit der Firmware gibt (Betriebsprogramm), welches eine Inspektion fordert. Kontaktieren Sie DenForm.
M026	SNSR SYNC CALL FOR SRVC	Die Sensoren sind asynchron	Wenn Fehler M015 eine Stunde besteht, taucht M026 auf. Informieren Sie DenForm.
M027	HTR DRY	Der Heizstab fällt trocken*	Es ist nicht genug Wasser um den Heizstab, um diesen zu starten. Der Außenwhirlpool wird heruntergefahren. Wenn das Problem gelöst worden ist, drücken Sie eine beliebige Taste, um den Heizstab zurückzusetzen und neu zu starten. Siehe "Flow Related Checks".

Code	Display	Bedeutung	Lösung
M028	HTR MAY BE DRY WAIT	Der Heizkörper kann trocken gefallen sein	Der Heizstab kann trockengefallen sein oder es ist nicht genug Wasser im Heizstab, um diesen zu starten. Der Außenwhirlpool wird in 15 Minuten heruntergefahren. Drücken Sie danach eine beliebige Taste, um den Heizstab zurückzusetzen und neu zu starten. Siehe "Flow Related Checks".
M029	WATR TOO HOT	Das Wasser ist zu heiß	Das System hat festgestellt, dass die Wassertemperatur 43,3°C oder mehr beträgt und die Außenwhirlpool-Funktionen werden heruntergefahren. Das System wird automatisch zurückgesetzt und neu gestartet, wenn die Wassertemperatur unter 42,2°C liegt. Überprüfen Sie, ob die Pumpe zu lange läuft, oder ob die Temperatur in der Umgebung zu hoch ist.
M030	HTR TOO HOT	Der Heizstab ist überhitzt*	Einer der Temperatursensoren hat eine Temperatur von 47.8°C im Heizstab gemessen und der Außenwhirlpool wird heruntergefahren. Sie müssen die Fehlermeldung bestätigen, wenn die Wassertemperatur unter 42.2°C liegt. Siehe "Flow Related Checks".
M031	SNR A CALL FOR SRVC	Sensor A Fehler	Fehler an einem Temperatursensor oder an einem Sensorkreislauf. Informieren Sie DenForm.
M032	SNR B CALL FOR SRVC	Sensor B Fehler	Fehler an einem Temperatursensor oder an einem Sensorkreislauf. Informieren Sie DenForm.
M034	STUK PUMP	Eine Pumpe läuft möglicherweise ohne Unterbrechung	Das Wasser kann überhitzt sein. AUßENWHIRLPOOL HERUNTERFAHREN. GEHEN SIE NICHT INS WASSER. Informieren Sie DenForm.
M035	HOT FALT CALL FOR SRVC	"Warm " Fehler	Dies kann bedeuten, dass nach dem Herunterfahren des Außenwhirlpools eine Pumpe immer noch läuft. AUßENWHIRLPOOL HERUNTERFAHREN. GEHEN SIE NICHT INS WASSER. Informieren Sie DenForm.

Flow-Related Checks (Kontrolle des Wasserdurchflusses)

Kontrollieren Sie, ob der Wasserstand zu niedrig ist, ob die Wasserdurchfluss in der Ventilation blockiert ist, ob die Ventile geschlossen sind, ob Luft im System eingeschlossen ist, zu viele Düsen geschlossen sind und/oder vielleicht die Erstinbetriebnahme der Pumpen mangelhaft gewesen sein könnten.

Die Steuerung sorgt dafür, dass der Außenwhirlpool regelmäßig Komponenten einschaltet, die das Wasser im Leitungssystem verteilen, um die Temperatur zu messen und vor Kälteschäden zu schützen. Dies geschieht auch, wenn der Außenwhirlpool aufgrund eines Fehlers heruntergefahren wurde.

The water level is too low (Zu niedriger Wasserstand)

WATR. LEVL.

Einige Außenwhirlpools sind mit einem Messsystem ausgestattet, das vor zu niedrigem Wasserstand warnt. Diese Mitteilung erscheint in einem solchen Fall im Display.

Water Temperature is Unknown (Wassertemperatur unbekannt)

---F. ---C.

Die Temperatur wird in der ersten Betriebsminute der Pumpen gemessen. In dieser Zeit erscheint diese Fehlermeldung „Wassertemperatur unbekannt“ im Display.

Possible freezing condition (Mögliche Einwirkung durch Kälte)

42F. TOO. COLD.

Eine zu niedrige Außentemperatur wurde gemessen oder der Kälteschalter wurde deaktiviert. Alle Komponenten, die in die Wasserverteilung eingebunden sind, werden gestartet.

Es kann sein, dass die Pumpen ein- und wieder ausschalten, und der Heizstab läuft mit Frostsicherung weiter. Dies ist keine Fehlermeldung, sondern eine Statusmeldung.

Communications error (Kommunikationsfehler)

Das Display kann nicht mit dem Steuerungssystem kommunizieren. Informieren Sie Ihren Servicepartner.

Test software installed (Testsoftware ist installiert)

Das Steuerungssystem arbeitet mit der Testsoftware. Informieren Sie Ihren Servicepartner.

Konfigurationsfehler

CNFG. FAIL. CALL. FOR. SRVC.

Der Außenwhirlpool startet nicht. Informieren Sie Ihren Servicepartner.

Reste Mitteilung (Kann mit anderen Mitteilungen vorkommen)

PRES. BTTN. TO. RSET.

Bei einigen Fehlern kann es nötig sein, die Stromzufuhr zum Außenwhirlpool 30 Sekunden lang zu unterbrechen.

Erinnerungen

Erinnerungen sind je nach Außenwhirlpoolmodell unterschiedlich.

Sind Erinnerungen aktiviert, kann das Setup bei einigen Modellen im Menü „Preferences“ angepasst werden. Siehe Seite 38 (TP500) und Seite 52 (TP800).

Die Frequenz jeder Erinnerung (z.B. alle sieben Tage) kann in der Regel nicht angepasst werden.

Erinnerungen können im Display über das Menü SELECT, MENU oder LIGHT zurückgesetzt werden, je nach Display-Typ.

pH-Wert kontrollieren

[CHEK] [PH]

Kann regelmäßig angezeigt werden, z.B. alle sieben Tage.

Kontrollieren Sie den pH-Wert mit einem Test-Kit und passen Sie den pH-Wert mit den geeigneten Chemikalien an.

Check sanitizer (Desinfizierung kontrollieren)

[CHEK] [CHEM]

Kann regelmäßig angezeigt werden, z.B. alle sieben Tage.

Kontrollieren Sie den Desinfektionsstatus und weitere Wasserchemie mit einem Test-Kit und passen Sie die jeweiligen Werte mit den geeigneten Chemikalien an.

Clean the filter (Filter reinigen)

[CLN] [FLTR]

Kann regelmäßig angezeigt werden, z.B. alle 30 Tage.

Filter nach Anweisung vom Hersteller säubern. Siehe HOLD für TP400/600 Seite 28, für TP500 Seite 37 und für TP800 Seite 51.

Change the filter (Filter auswechseln)

[CHNG] [FLTR]

Kann regelmäßig angezeigt werden, z.B. alle 365 Tage.

Filter sollten regelmäßig ausgewechselt werden, um die Funktion des Außenwhirlpools und die korrekten hygienischen Verhältnisse aufrecht zu erhalten.

Change the water (Wasser auswechseln)

[CHNG] [WATR]

Kann regelmäßig angezeigt werden, z.B. alle 90 Tage.

Wechseln Sie regelmäßig das Wasser im Außenwhirlpool, um ein gutes chemisches Gleichgewicht und korrekte sanitäre Verhältnisse zu bewahren.

Clean the cover (Abdeckung säubern)

[CLN] [COVR]

Kann regelmäßig angezeigt werden, z.B. alle 180 Tage.

Die Vinyl-Abdeckung sollte gesäubert und behandelt werden, um lange Haltbarkeit zu sichern.

Treat the wood (Holzschutz)

[TRT] [WOOD]

Kann regelmäßig angezeigt werden, z.B. alle 180 Tage.

Holzpanel und evtl. Treppen oder weitere Möbel sollten regelmäßig gesäubert werden und nach den Anweisungen des Herstellers behandelt werden, um lange Haltbarkeit zu sichern.

GFCI (FI-Schutzschalter prüfen)A small icon of the letters "GFCI" inside a dashed rectangular border, representing a Ground Fault Circuit Interrupter.

Kann 1-7 Tage nach dem Start angezeigt werden oder wenn die Stromversorgung unterbrochen wurde. GFCI kann je nach Anzeigetyp mit SELECT, MENU oder LIGHT zurückgesetzt werden

ZUSÄTZLICHES ZUBEHÖR FÜR AUSGEWÄHLTE MODELLE

WLAN-Modul

Mit dem neuen World Wide App Kit von unserem Partner Balboa ist es möglich, Ihren Außenwhirlpool von Ihrem Smartphone (Android oder iOS) zu steuern.

Kompatibles und notwendiges Zubehör für dieses System

- iPhone und iPad (iOS 5 oder höher)
- Handys und Tablets (Android 2.3 oder höher)
- Ein lokales WLAN-Netzwerk mit guter Netzabdeckung und fester IP-Adresse

Um das System anzuwenden, ist es nötig, eine Applikation auf Ihr Handy/Tablet herunterzuladen. Diese App kann entweder aus dem App Store (Apple) oder von Google Play (Android) heruntergeladen werden.

Installationsanweisung für die App auf Ihrem Handy/ Tablet ist bei YouTube zugänglich:

- Gehen Sie auf YouTube. Suchen Sie: Balboa Water Group, um das Präsentationsvideo zu finden
- Für iPhones und iPads: "BWA Installationsguide für iPhone und iPads"
- Für Android: "BWA Installationsguide for Android-device"

WLAN konfigurieren

Nach dem Download der App muss Folgendes kontrolliert werden:

- Vergewissern Sie sich, dass das WLAN auf Ihrem Handy/Tablet aktiviert ist
- Stellen Sie sich dicht an den Außenwhirlpool und wählen Sie das Netzwerk mit dem Namen "BWGSpa_xxxx" in der Liste (darauf folgen 5 Ziffern). Hierdurch wird das Handy oder Tablet mit dem Außenwhirlpool verbunden (Passwort nicht erforderlich).

Hinweis: Falls "BWGSpa_xxxx" nicht in der Liste auf Ihrem Handy/Tablet angezeigt wird, ist es möglicherweise erforderlich, das Modul im Außenwhirlpool zurückzusetzen. Dies tun Sie mit einem Magneten, den Sie ganz dicht am Modul von rechts nach links bewegen (nähere Beschreibung: siehe unten).

Wenn der Anschluss zwischen dem Handy/Tablet und dem Außenwhirlpool hergestellt ist, starten Sie die App und drücken "Connect". Damit kann der Außenwhirlpool nun vom Handy/Tablet gesteuert werden.

Wenn die App auf dem Handy/Tablet installiert ist, ist es möglich, den Außenwhirlpool entweder lokal oder aus der Ferne zu steuern. Lokal bedeutet, dass die Steuerung über das WLAN-Netzwerk Ihres Hauses läuft. Aus der Ferne bedeutet, dass Sie den Pool von unterwegs über die Balboa-Cloud steuern.

Wenn Ihr Handy/Tablet via Cloud verbunden ist, sehen Sie ein kleines Wolkenymbol auf der linken Seite der App auf Ihrem Handy/auf dem Tablet (unter "Controls").

Hinweis: Die Nutzung der "Cloud"-App ist im gesamten ersten Jahr kostenfrei. Danach kann eine jährliche Benutzungsgebühr anfallen.

Mit der App ist es möglich, die meisten Außenwhirlpool-Funktionen, die über das Display zugänglich sind, zu kontrollieren. In der App gibt es 2 Funktionen: 1) Controls und 2) Settings:

- Controls: In diesem Menü werden Pumpen, Ventilation und Licht gesteuert.
- Settings: In diesem Menü werden die Wassertemperatur und Filterzirkulation kontrolliert sowie die Zeit für das Starten/Beenden der Filterzirkulation.

WLAN nachrüsten (Außenwhirlpool muss WLAN-fähig sein)

Überprüfen Sie, ob am Aufstellungsort des Außenwhirlpools eine Verbindung zum WLAN besteht. Montieren Sie das WLAN-Modul (Abb. 64) an der Innenseite der Seitenwand. Entfernen Sie ein Stück Aluminiumdämmung von der Größe des zu verbauenden Moduls, da die Aluminiumfolie das Signal des WLAN-Moduls dämpfen könnte. Alternativ können sich WLAN-Modelle außerhalb des Außenwhirlpools abringen lassen. Ein entsprechendes Verlängerungskabel für das Modul kann unter www.denform.de bestellt werden.

Abb. 63

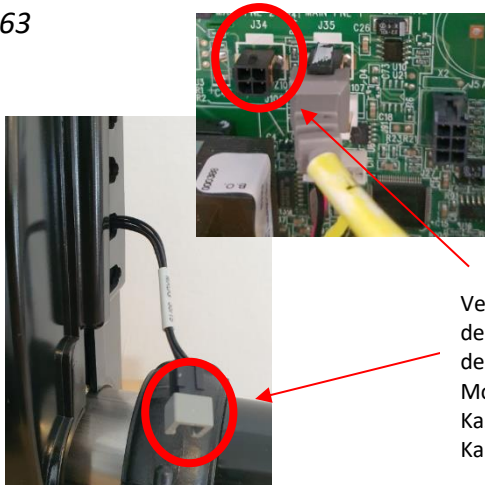

Verbinden Sie das WLAN-Modul mit dem zusätzlichen Stecker außerhalb des Kontrollkastens (nur bei einigen Modellen möglich) oder direkt am Kasten (J34 oder J35), neben dem Kabel zum Display.

Zurücksetzen von SSID / Router-Modul

Das Router-Modul muss in sehr seltenen Fällen zurückgesetzt werden, wenn es nicht möglich ist, das WLAN-Netzwerk zu verbinden.

Um das Element auf seine Werkeinstellungen zurückzusetzen, halten Sie den schwarzen Teil des Kabels für ungefähr 10 Sek an die rechte Seite des Moduls. Das Modul wird zurückgesetzt und die WLAN-Adresse BWGSpa_XXXXX wird auf dem Handy oder Tablet angezeigt.

Abb. 64



Auf www.denform.de finden Sie weitere, aktuelle Informationen zur Montage und Konfiguration von WLAN.

Bluetooth-Modul für die Audioverbindung:

Suchen Sie nach dem Bluetooth-Gerät JOYONWAY und stellen Sie eine Verbindung her. Der 4-stellige Pairing-Code (Password) befindet sich auf dem Außenwhirlpool oder am Modul.

SONSTIGES ZUBEHÖR

Aromatherapie

Sie können dem Wasser Ihres Außenwhirlpools verschiedene Düfte beifügen. Dazu wird ein kleines Duftperlennetz in einen Behälter am Rand des Außenwhirlpools gelegt. Dann verbreitet sich im Außenwhirlpool ein herrlicher Duft. Die Aromatherapie ist in mehreren Duftsorten auf www.denform.de erhältlich.

Abb. 65



Musik vom Smartphone abspielen (ohne Bluetooth)

Fahren Sie die Lautsprecherboxen des Außenwhirlpools heraus (modellabhängig). Im Fach für das Smartphone ist ein AUX-Stecker installiert. Das Fach wird geöffnet und der Stecker direkt an Ihr Smartphone angeschlossen. Danach wird das Smartphone hinter der Klappe verstaut. Drücken Sie auf den Stromschalter oben rechts neben der Aussparung. Schließen Sie die Klappe, um das Smartphone vor Wasser zu schützen. Die Lautstärke der Lautsprecher wird über das Smartphone geregelt.

Abb. 66



AUX-Stecker



Smartphone-Anschluss



Stromschalter



2 Lautsprecher

Einige Modelle verfügen über werkseitig installiertes Bluetooth. Für Modelle mit Lautsprechern kann das Bluetooth-Modul erworben werden.

Wasserfall

Zum Starten des Wasserfalls muss die Zirkulationspumpe über das Display aktiviert werden.

Zum Stoppen drehen Sie den runden Drehknopf an der Seite des Außenwhirlpools. Der Wasserfall wird zusammen mit der Zirkulationspumpe abgeschaltet. Wenn Sie den Wasserfall erneut aktivieren möchten, gehen Sie auf die gleiche Art vor.

Abb. 67



Wasserfall mit Beleuchtung

Abb. 68



Drehknopf für den Wasserfall

WARTUNG

Filtersystem

Je nach Modell ist der Außenwhirlpool mit einem topmontierten Einfachfilter, einem seitlich montierten Doppelfilter oder einem Quadsystem (Swimspa) ausgestattet.

Das System sitzt in einer Filterkassette, die in den Außenwhirlpool integriert ist.

Der Einfachfilter sitzt in einem topmontierten, schwimmenden Skimmer. Der Skimmer bewegt sich mit dem Wasserstand nach oben bzw. unten. Der topmontierte Skimmer kann an mehreren Stellen getrennt werden, um den Behälter zu säubern und den Filter zu wechseln.

Außenwhirlpools mit Doppelfilter haben eine viereckige Skimmeröffnung, die nach oben gezogen wird, und einen vierkantigen Behälter, der herausgezogen werden muss, um den Filter aufschrauben zu können.

Der Quadfilter im Swimspa (insgesamt vier Filter, die paarweise zusammengesraubt werden) funktioniert auf die gleiche Art wie im Außenwhirlpool mit Doppelfilter.

Für eine korrekte Filterwartung (unabhängig vom Modell) müssen die Filter 1x pro Monat in ein Filterreinigungsmittel gelegt werden (siehe Anweisungen auf dem Behälter).

Abb. 69



Einfachfilter



Skimmerdeckel und Filterkassette für



Doppelfilter

Filterreiniger und Filter sind auf www.denform.de oder bei Ihrem Vertriebshändler vor Ort erhältlich.

Entleerungssystem

Der Außenwhirlpool ist mit einem Entleerungssystem ausgestattet, das es ermöglicht, das Wasser über ein an der Seite angeordnetes Ablaufventil zu entleeren. Wenn der Außenwhirlpool über das Ablaufventil entleert wird, bleibt immer Wasser auf dem Boden der Wanne zurück, welches manuell entfernt werden muss. Alternativ kann eine Tauchpumpe verwendet werden.

Abb. 70



Geschlossenes
Ablaufventil



Offenes
Ablaufventil



Offen mit
Schlauchkupplung



Schlauchkupplung

Öffnen des Ventils: Öffnen Sie das Ablaufventil zum Entleeren, indem Sie den kleinen Stopfen im Inneren des Ventils entfernen. Schließen Sie eine Schlauchkupplung an das Ablaufventil an und verbinden Sie die Schlauchkupplung mit einem Gartenschlauch. Drehen Sie nun das Ablaufventil gegen den Uhrzeigersinn, drücken Sie es ein und drehen Sie es in derselben Richtung weiter. Jetzt kann das Wasser ablaufen.

Schließen des Ventiles: Schließen Sie das Ablaufventil, indem Sie es im Uhrzeigersinn drehen und nach oben ziehen. Wenn das Ablaufventil komplett herausgezogen ist, sperren Sie es, indem Sie es im Uhrzeigersinn noch etwas weiterdrehen.

Hinweis! Vergessen Sie nicht, den Stopfen wieder einzusetzen. Sonst kann die Pumpe Falschlucht ansaugen!

Abb. 71



Düsen

Ihr DenForm-Außenwhirlpool ist, modellabhängig, mit verschiedenen Düsen für unterschiedliche Massagefunktionen ausgestattet. Die Düsen können in vier Untergruppen eingeteilt werden:

Abb. 72



Luftdüsen



Kleine Düsen



Mittelgroße Düsen



Große Düsen

Das Aussehen der Jet-Düsen kann in den verschiedenen Größen unterschiedlich sein. Die großen und mittelgroßen Düsen können geöffnet und geschlossen werden, um den Massagestrahl in die Bereiche des Außenwhirlpools zu leiten, die gerade genutzt werden. Die kleinen Düsen können nicht geöffnet oder geschlossen werden. Sie öffnen und schließen die großen und mittelgroßen Düsen, indem Sie am Außenring drehen.

Massagedruck einstellen

Bei allen Außenwhirlpool-Modellen kann der Massagedruck der Düsen über die ganz am Außenwhirlpool montierten Luftventile justiert werden. Die Anzahl der Luftventile ist modellabhängig. Öffnen und schließen Sie die Luftventile, indem Sie diese um ca. 180 Grad drehen. Bei Aktivierung der Luftbeimischung wird der Wasserstrahl mit Luftblasen angereichert, was zu einer deutlichen Erhöhung des Massagedrucks führt.

Größere Außenwhirlpool Modelle sind zudem mit einem oder mehreren 3-Wege-Ventilen ausgestattet, mit denen der Wasserdruck von einem Bereich des Außenwhirlpools in einen anderen geleitet werden kann. Genau wie die Luftventile können auch die 3-Wege-Ventile um ca. 180 Grad gedreht werden

Abb. 73



Luftventile

Abb. 74



3-Wege-Ventile

Außenwhirlpool reinigen

Filter

Entfernen Sie den Patronenfilter aus der Filterkassette. Spülen Sie ihn grob mit Wasser ab, füllen Sie Filterreiniger in einen Eimer und stellen Sie den Patronenfilter hinein. Lassen Sie den Filter 24 Stunden in der Lösung liegen. Danach gründlich mit Wasser abspülen und trocknen lassen. Sobald der Filter komplett getrocknet ist, kann er im Außenwhirlpool eingesetzt werden. Damit Sie den Außenwhirlpool während der Reinigung nutzen können, empfehlen wir, dass Sie einen zusätzlichen Filter kaufen, den Sie während der Reinigung einsetzen können. Auf diese Art ist der Außenwhirlpool immer mit einem Filter ausgestattet.

Filterreiniger und Filter sind auf www.denform.de oder bei Ihrem Vertriebs Händler vor Ort erhältlich. Die Lebensdauer des Filters beträgt je nach Nutzung 10–12 Monate.

Becken

Verwenden Sie zum Reinigen des Beckens des Außenwhirlpools in erster Linie Wasser und ein weiches Tuch. Falls dies nicht ausreicht, können Sie ein mildes Reinigungsmittel ohne Schleifpartikel verwenden. Zum Entfernen von Schmutzansammlungen am Boden der Wanne verwenden Sie einen weichen Schaber. Zum Reinigen kleinerer Flächen eignet sich herkömmliches Bikarbonat. Tragen Sie nach dem Reinigen Akrylwachs/ Politur auf, um die Oberfläche des Beckens zu schützen.

WICHTIG! Verwenden Sie NIEMALS alkoholhaltige Produkte zur Reinigung der Wanne. Diese können das Akryl beschädigen.

Verkleidung

Die Holzimitat-Verkleidung reinigen Sie bitte mit Wasser und einem Tuch oder einer weichen Bürste. Um Farbe und Glanz möglichst lange zu bewahren, kann die Verkleidung bei Bedarf 1–2x jährlich mit Pflegeöl o. Ä. behandelt werden.

Thermoabdeckung

Verwenden Sie zum Reinigen der Thermoabdeckung in erster Linie Wasser und ein weiches Tuch. Bei Bedarf kann zum Reinigen der Oberfläche eine milde Seife verwendet werden. Außerdem können Sie die Oberfläche nach dem Reinigen mit oberflächengerechten Pflegeprodukten behandeln.

Allgemeine Informationen

Achten Sie darauf, den Außenwhirlpool vor langfristiger Sonneneinstrahlung zu schützen, wenn er nicht mit Wasser gefüllt ist oder die Thermoabdeckung nicht benutzt wird. Langfristige Sonneneinstrahlung kann das Material schädigen. Legen Sie die Thermoabdeckung auf und verriegeln Sie diese, wenn der Außenwhirlpool nicht benutzt wird, unabhängig davon, ob er leer oder mit Wasser gefüllt ist. Versuchen Sie, den Außenwhirlpool vor Regen und Schnee zu schützen, z. B. mit einer Überdachung oder einem Pavillon.

Entfernen Sie Nackenkissen und Getränkehalter aus dem Außenwhirlpool, wenn dieser nicht in Benutzung ist, um Ausbleichen und Risse zu vermeiden.

Hinweis! Nackenkissen und Getränkehalter sind nicht im Garantieumfang enthalten.

Ihr Außenwhirlpool wird sicher verpackt auf einer Transportpalette angeliefert. Bis zum endgültigen Aufstellungsort muss der Außenwhirlpool auf dieser Palette verbleiben. Vermeiden Sie unbedient unsachgemäßes Bewegen (rollen, schieben, ziehen). Dies führt zu Belastungen, die Schäden nach sich ziehen können.

Wenn Ihr Außenwhirlpool mit einem Luftbeimischungssystem ausgestattet ist (Modelle mit großem Display), darf der Wasserstand AUF KEINEN FALL höher sein als die Nackenkissen. Hierdurch kann Wasser in das Luftbeimischungssystem gelangen.

Hinweis! Dies ist nicht vom Gewährleistungsumfang gedeckt.

Versuchen Sie nicht, den elektronischen Steuerkasten zu öffnen. Es ist nicht möglich, im Inneren des Steuerkastens andere Einstellungen vorzunehmen.

Entleeren, säubern und füllen Sie den Außenwhirlpool in regelmäßigen Abständen. Reinigen Sie den Filter und die Filterkassette mindestens 1x pro Monat. Wenn der Außenwhirlpool häufig genutzt wird, empfiehlt DenForm, die genannten Komponenten alle 14 Tage zu reinigen.

Duschen Sie vor dem Baden (durch das Ausspülen der Haare und das Abduschen des Körpers reduziert sich die Menge der Bakterien, die jede Person mit in den Außenwhirlpool bringt, auf ein Fünfzigstel).

Duschen Sie ohne Seife und Haarwaschmittel, bevor Sie in den Außenwhirlpool steigen. Durch Verzicht auf Haarwaschmittel und Seife reduzieren Sie das Risiko von Schaumbildung und von Ablagerungen im Außenwhirlpool.

WASSERBEHANDLUNG

In Ihrem Außenwhirlpool muss das Wasser regelmäßig kontrolliert werden, um eine optimale Badehygiene sicherzustellen. Dies gilt für Außenwhirlpools mit und ohne Ozonreinigung.

Justieren des pH-Werts

Der pH-Wert ist das Maß für die relative Säure des Wassers und wird auf einer Skala von 1 bis 14 gemessen. Werte über 7 sind basisch und Werte unter 7 sind sauer. Es ist sehr wichtig, dass der korrekte pH-Wert aufrechterhalten wird, d.h. dass er im empfohlenen Bereich zwischen 7,2 und 7,4 liegt.

Hinweis! Wenn der pH-Wert nicht ausgeglichen ist, kann es zu schweren Problemen kommen.

Wenn der pH-Wert 7,8 übersteigt, können die Mineralien im Wasser auf der Oberfläche des Akrylbeckens raue Ablagerungen bilden und Schläuche, Filterpatrone und Düsen können sich zusetzen. Reinigungsmittel wie Chlor und Brom sind dann weniger effektiv und das Wasser kann trüb werden.

Lösung: Setzen Sie pH- zu und folgen Sie immer den Anweisungen auf der Verpackung.

Wenn der pH-Wert unter 7,2 liegt, ist der Säuregrad des Wassers zu hoch. Dies zeigt sich unter anderem dadurch, dass Metallteile in der Wanne (Heizelement, Düsen und Lager) zu rosten beginnen. Die Reinigungsmittel im Wasser werden wesentlich schneller aufgebraucht als normal und das Wasser wird häufig als unangenehm erlebt.

Lösung: Setzen Sie pH+ zu und folgen Sie immer den Anweisungen auf der Verpackung.

Hinweis! Schäden am Außenwhirlpool aufgrund falscher pH-Werte sind nicht im Gewährleistungsumfang eingeschlossen. Es ist daher wichtig, auch die Wasserwerte in Zeiten zu überprüfen, in denen der Außenwhirlpool nicht benutzt wird.

Chlorbehandlung

Diese Wasserbehandlungsmethode wird in allen Außenwhirlpools eingesetzt, unabhängig davon, ob diese mit oder ohne Ozon oder ähnlichen zusätzlichen Reinigungssystemen ausgestattet sind.

So kontrollieren Sie das Wasser Ihres Außenwhirlpools bei der Verwendung von Chlor:

Kontrollieren Sie den pH- und den Chlorwert des Wassers mindestens 2x pro Woche mit einem Test-Kit. Der pH-Wert muss zwischen 7,2 und 7,4 liegen und wird mit den Produkten pH+ und pH- reguliert.

WICHTIG! Der pH-Wert muss innerhalb des oben angegebenen Bereichs liegen, bevor Sie Chlor zusetzen.

Der Chlorwert muss bei ca. 1,0 liegen, und dem Wasser muss regelmäßig Chlor zugesetzt werden. Man kann entweder Dichlorid-Granulat oder langsam auflösende 20-g-Chlortabletten verwenden. Die Tabletten werden im Skimmerbehälter (unter der Abdeckung am Filter) eingebracht. Die Chlortablette löst sich langsam auf und gibt die erforderliche Menge Chlor ins Wasser ab.

Jeder, der den Außenwhirlpool benutzen möchte, sollte vor dem Baden duschen, da die meisten Bakterien beim Duschen entfernt werden.

Ozonreinigungssystem

Wenn Ihr Außenwhirlpool mit einem Ozonreinigungssystem ausgestattet ist, reduziert dies die Notwendigkeit, Chlor zuzusetzen erheblich. Das System reguliert jedoch nicht den pH-Wert des Wassers, dieser muss daher gemäß der Anleitung oben kontrolliert und justiert werden.

Das Ozonreinigungssystem wird gleichzeitig mit der Filterpumpe aktiviert. Wie viele Bakterien das Reinigungssystem entfernen kann, hängt davon ab, wie lange der Filter pro Tag in Betrieb ist.

Bei einem Außenwhirlpool, der ca. 30 Minuten täglich benutzt wird, sollte die Filtereinstellung F4 (2x4 Stunden pro Tag) gewählt werden.

Wenn die Nutzung des Außenwhirlpools höher ist, kann entweder die Filterzeit verlängert oder während der Benutzung eine Chlortablette zugesetzt werden. Wenn der Außenwhirlpool konstant über mehrere Stunden von mehreren Personen benutzt wird, sollte eine Chlortablette im Skimmerbehälter platziert und der Filter auf F12 eingestellt werden.

Wenn der Filter mit einer niedrigeren Einstellung als F4 läuft, sollte dem Wasser sowohl vor als auch nach der Benutzung zusätzlich Chlor beigelegt werden.

Hinweis! Der Ozongenerator muss nach ca. 5.000 Betriebsstunden oder mindestens jedes 3. Jahr ausgetauscht werden. Nehmen Sie mit DenForm zwecks eines Tausches Kontakt auf.

Problemlösung bei der Wasserbehandlung

Wenn das Wasser zu lange im Außenwhirlpool steht, kann es aus verschiedenen Gründen dazu kommen, dass das Wasser unappetitlich aussieht und nicht länger benutzt werden kann. In 90 % der Fälle kann dies mithilfe unterschiedlicher Chemikalien behoben werden, bisweilen kann es jedoch erforderlich sein, das Wasser zu wechseln.

Nachfolgend sind die häufigsten Probleme aufgelistet, die in Zusammenhang mit dem Badewasser auftreten können. Kontrollieren Sie IMMER den pH-Wert und justieren diesen, bevor andere Chemikalien zugesetzt werden.

WICHTIG!

Mischen Sie NIEMALS unterschiedliche Chemikalien und setzen Sie niemals unterschiedliche Chemikalien gleichzeitig zu.

Zwischen dem Zusetzen der einzelnen Chemikalien mindestens 6 Stunden warten. JEDES ANDERE Vorgehen kann mit Lebensgefahr verbunden sein.

Problem	Mögliche Ursache	Lösung
Trübes Wasser	Der Filter ist schmutzig	Filter säubern oder wechseln.
	Unzureichende Desinfektion	Chlor zusetzen: Den pH-Wert justieren und danach Schnellchlor zugeben.
	Das Wasser muss gewechselt werden	Bei Verwendung von Ozon/UV-C: Filterzyklus verlängern. Eventuell Schnellchlor (Granulat) für schnelleren Effekt zugeben. Massagepumpen aktivieren und den Filter erneut nach 24 Stunden reinigen. Die Wanne leeren, säubern und erneut füllen.

Abflussgeruch	<p>Große Mengen organische Verunreinigungen im Badewasser</p> <p>Ungenügende Desinfektion</p> <p>Niedriger pH-Wert</p>	<p>Schnellchlor (Granulat) zusetzen.</p> <p>Chlortabletten zusetzen oder den Filterzyklus bei Ozon/UV-C verlängern.</p> <p>Den pH-Wert justieren.</p>
Kräftiger Chlorgeruch	<p>Zu hoher Gehalt an gebundenem Chlor</p> <p>Zu niedriger pH-Wert</p>	<p>Schnellchlor (Granulat) zusetzen.</p> <p>Den pH-Wert justieren.</p>
Unangenehmer Geruch	Bakterien oder Algen	<p>Schnellchlor (Granulat) zusetzen.</p> <p>Bei Algenwachstum Algenentferner verwenden.</p> <p>Wenn dies nicht hilft: Die Wanne leeren, säubern und erneut füllen.</p>
Organische Ablagerungen/ Schaumrand im Außenwhirlpool	Ansammlung von Seifenresten, Ölen und Körperschmutz	Den Schaum und Schmutz mit einem weichen Tuch oder Handtuch entfernen. Bei umfassendem Problem: Die Wanne leeren, säubern und erneut füllen.
Algen im Wasser	<p>Zu hoher pH-Wert</p> <p>Ungenügende Desinfektion</p>	<p>Den pH-Wert justieren.</p> <p>Schnellchlor (Granulat) zusetzen.</p> <p>Bei Algenwachstum Algenentferner verwenden.</p> <p>Wenn dies nicht hilft: Die Wanne leeren, säubern und erneut füllen.</p>
Augenentzündung	<p>Niedriger pH-Wert</p> <p>Ungenügende Desinfektion</p>	<p>Den pH-Wert justieren.</p> <p>Schnellchlor (Granulat) zusetzen und die tägliche Zugabe justieren.</p> <p>Bei Verwendung von Ozon/UV-C den Filterzyklus erhöhen:</p>
Hautausschlag/ -reizung	<p>Ungenügende Desinfektion</p> <p>Zu hoher Gehalt an ungebundenem Chlor</p>	<p>Den pH-Wert justieren.</p> <p>Schnellchlor (Granulat) zusetzen und die tägliche Zugabe justieren.</p> <p>Bei Verwendung von Ozon/UV-C: Filterzyklus erhöhen. Die Chlortabletten</p>

		weglassen und warten, bis die Konzentration gesunken ist, bevor der Außenwhirlpool erneut benutzt wird.
Kalkablagerungen an der Wanne	Zu hoher pH-Wert Hoher Kalkgehalt im Wasser	Den pH-Wert justieren. Wenn die Wanne geleert wird, kann die Kalkablagerung mit entfernt werden.

Nutzung im Winter/Vorbereitung auf Nutzung im Winter

Generell kann der Außenwhirlpool das ganze Jahr mit Wasser gefüllt und genutzt werden. Es ist immer etwas Besonderes, bei Regen, Frost oder Schnee im Außenwhirlpool zu baden. Bei diesen Wetterbedingungen profitiert der Körper am meisten von Wärme und Massage.

Die im Lieferumfang des Außenwhirlpools enthaltene Thermoabdeckung sowie die gute Isolierung der Innenseite der Verkleidung und der Unterseite des Acryls stellen einen minimalen Stromverbrauch sicher.

Bei starkem Schneefall und/oder Frost empfiehlt es sich, den Außenwhirlpool zusätzlich mit einer Plane abzudecken, wenn er nicht in Benutzung ist.

Denken Sie daran, dass die Kindersicherung der Thermoabdeckung bei starker Kälte einfrieren kann. Versuchen Sie nicht, diese mit Gewalt zu öffnen. Tauen Sie sie stattdessen mithilfe von warmem Wasser auf.

Solange der Außenwhirlpool mit Strom versorgt wird, stellt der Forstschutz der CPU sicher, dass Wasser und Technik nicht einfrieren.

Entfernen Sie den Schnee immer von der Thermoabdeckung. Die maximale Belastung der Thermoabdeckung beträgt 5 kg.

Wenn Sie den Außenwhirlpool im Winter nicht nutzen:

- Lassen Sie das Wasser ab und reinigen Sie die Wanne.
- Lösen Sie die Verbindungs-Schellen an beiden Seiten des Wärmeelementes am Anschlusskastens, damit eventuelles Restwasser von dort ablaufen kann
- Lösen Sie die Verbindungs-Schellen an den Pumpen, damit eventuelles Restwasser von dort ablaufen kann
- Mit Hilfe eines Hochdruckgebläses können Sie Luft in die Düsen blasen, bis alles Wasser über die Verbindungs-Schellen ausgetreten ist
- Lassen Sie das Ablaufventil offen
- Legen Sie eventuell ein großes Handtuch auf den Boden der Wanne, um das restliche Wasser aufzunehmen
- Schalten Sie den Strom ab, legen Sie die Thermoabdeckung auf und decken Sie den Außenwhirlpool mit einer Plane ab

- Füllen Sie im Winter keine Frostschutzmittel o. Ä. in Ihren Außenwhirlpool, da diese das Acryl bleichen können

NICHT VERGESSEN: Bei der erneuten Inbetriebnahme müssen alle Kupplungs-Schellen wieder festgezogen werden, damit im Außenwhirlpool keine Undichtigkeiten auftreten.

GARANTIE UND SERVICE

Für unsere Außenwhirlpools gilt eine Gewährleistung von 2 Jahren.

Bei eventuellen Problemen führen Sie erst eine gründliche Fehlersuche im Einklang mit den Anweisungen in dieser Gebrauchsanweisung durch.

Wenn es Ihnen nicht gelingt, den Fehler mithilfe der Gebrauchsanweisung zu beheben, nehmen Sie wie folgt mit der Serviceabteilung von DenForm Kontakt auf:

- Gehen Sie auf www.denform.de
- Gehen Sie im Hauptmenü auf „Service“
- Füllen Sie das Serviceformular aus
- Klicken Sie auf Senden

Häufig kann der Fehler über E-Mail-Kontakt mit unserem Support behoben werden oder indem wir Ihnen ein Ersatzteil schicken.

Hinweis! Wenn dem Serviceformular keinen Kaufbeleg beifügen, wird immer davon ausgegangen, dass die Reklamation außerhalb der Garantiezeit aufgetreten ist.

Hinweis!

Fragen an die Serviceabteilung per Telefon werden nur beantwortet, wenn im Vorfeld ein Serviceformular ausgefüllt und zugesendet wurde (siehe oben).

Retouren werden nur nach Vereinbarung entgegengenommen und nur dann, wenn die Ware die korrekte Retourennummer aufweist. Diese wird von der Serviceabteilung vergeben.

Hinweis!

Austausch von Verbrauchsmaterialien / Verschleißteilen:

Filter, Pumpen und Ozonatoren sind Verschleißteile, bei denen die Lebensdauer im Verhältnis zum Verbrauchsmuster, der ordnungsgemäßen Wartung und nicht zuletzt zur Einhaltung der empfohlenen Chlor- und pH-Werte liegt.

Filter haben eine erwartete Lebensdauer von ca. 10-12 Monaten, je nach Verwendung. Die erwartbare Lebensdauer einer Pumpe beträgt ca. 2.000 Betriebsstunden (entspricht ca. 2 Jahren für eine Umwälzpumpe). Der Ozonator sollte nach ca. 3 Jahren im Betrieb getauscht werden, um eine hohe Wasserqualität zu gewährleisten.

Die Lebensdauer der Nackenkissen, Düsen und Bezüge hängt stark davon ab, ob die empfohlenen Chlor- und pH-Werte eingehalten werden. Gleiches gilt für Abdeckung und Paneele. Darüber hinaus werden diese auch von Wetter und Wind sowie den UV-Strahlen der Sonne beansprucht.

Wichtig bei Reklamationen

Der Außenwhirlpool muss bei Reparaturen immer für den Techniker zugänglich sein. Dies bedeutet, dass rund um den gesamten Außenwhirlpool 80 cm frei sein müssen. Es ist die Verantwortung des Käufers, sicherzustellen, dass der Techniker genügend Platz zum Arbeiten hat. Wenn vor den Servicearbeiten Vorarbeit geleistet werden muss, hat der Käufer sicherzustellen, dass dies vor dem Besuch des Technikers erfolgt ist. Außerdem muss der Käufer dafür sorgen, dass Platten o. Ä. im Anschluss wieder montiert werden.

Wenn keines größeren Lecks vorhanden ist, muss der Außenwhirlpool vor dem Servicebesuch mit Wasser gefüllt werden.

Ein möglicher Zeitaufwand, der nötig wird, um dem Servicetechniker Zugang zum Außenwhirlpool zu gewähren, kann dem Käufer nicht vergütet werden.

Die Stromversorgung muss zum Ab- und Einschalten des Stroms zugänglich sein. Ein Gartenschlauch muss zum eventuellen Auffüllen mit Wasser bereit liegen.

DenForm kann nicht für Schäden verantwortlich gemacht werden, die als Folge von Wasseraustritt, falscher Installation, falscher Anwendung, unzureichender Wartung oder unsachgemäßem Gebrauch entstehen.

DenForm übernimmt keine Kosten für Servicearbeiten, die von externem Servicepersonal ausgeführt wurden, und nicht im Vorfeld von der DenForm Serviceabteilung akzeptiert und vertraglich verpflichtet wurde.

DenForm behält sich das Recht vor, dem Kunden den Service in Rechnung zu stellen, wenn der Fehler aufgrund von unsachgemäßem Gebrauch entstanden ist.

Das Recht auf Reklamation gilt nicht für Verschleißteile sowie für Fehler, die durch falsche Installation, falsche Verwendung, falsche Wartung, Vandalismus, Blitzschaden, Überspannung, Frostschaden usw. verursacht wurden.

Kontrollieren Sie sämtliche Funktionen direkt nach der Installation des Außenwhirlpools, damit eventuelle Fehler direkt entdeckt werden.

Die Gewährleistung gilt nur, wenn Sie eine Seriennummer und einen Kaufbeleg von DenForm Lux oder einem autorisierten DenForm Lux-Händler vorlegen. Garantie und Beschwerderecht richten sich nach dem Recht des Landes, aus dem der Außenwhirlpool verkauft wurde.

Bei Kontakt mit der DenForm Serviceabteilung muss immer die Seriennummer angegeben werden.

Wird keine Seriennummer angegeben, müssen Sie mit einer längeren Bearbeitungszeit rechnen sowie damit, dass die Reparatur nicht als Teil der Garantie angesehen wird.

Die Gewährleistung gilt ab Kaufdatum.

ENTSORGUNG



Elektrische und elektronische Ausrüstung (EEE) enthält Material, Komponenten und Teile, die für die Gesundheit des Menschen und die Umwelt schädlich sein können, wenn ausgediente elektrische und elektronische Ausrüstung (WEEE) nicht vorschriftsmäßig entsorgt wird.

Produkte, die mit einer durchgestrichenen Mülltonne gekennzeichnet sind, zählen zu elektrischer und elektronischer Ausrüstung. Die durchgestrichene Mülltonne gibt an, dass ausgediente elektrische und elektronische Ausrüstung nicht in den Haushaltsabfall gehört, sondern getrennt entsorgt werden muss.

Zu diesem Zweck gibt es in jeder Gemeinde Richtlinien, aus denen hervorgeht, wie ausgediente elektrische und elektronische Ausrüstung kostenlos an Recyclingstationen oder anderen Sammelstellen abgegeben oder direkt zuhause abgeholt werden kann. Setzen Sie sich mit der technischen Verwaltung der Gemeinde für weitere Informationen in Verbindung.

Benutzer von elektrischer und elektronischer Ausrüstung dürfen ausgediente elektrische und elektronische Ausrüstung nicht als Haushaltsabfall entsorgen. Der Benutzer muss den Entsorgungsvorschriften der Gemeinde folgen, um die Belastung der Umwelt in Zusammenhang mit der Entsorgung von ausgedienter elektrischer und elektronischer Ausrüstung zu reduzieren sowie die Möglichkeiten zum Recycling und der erneuten Verwendung von elektrischer und elektronischer Ausrüstung zu erhöhen.