

 **BESTRON**<sup>®</sup>  
SWEET DREAMS



700  
Watts

220  
240  
Volts

50  
60  
Hz



ADM218SDP  
INSTRUCTION MANUAL

FR

NL

EN

IT

ES

SE

PL

HU

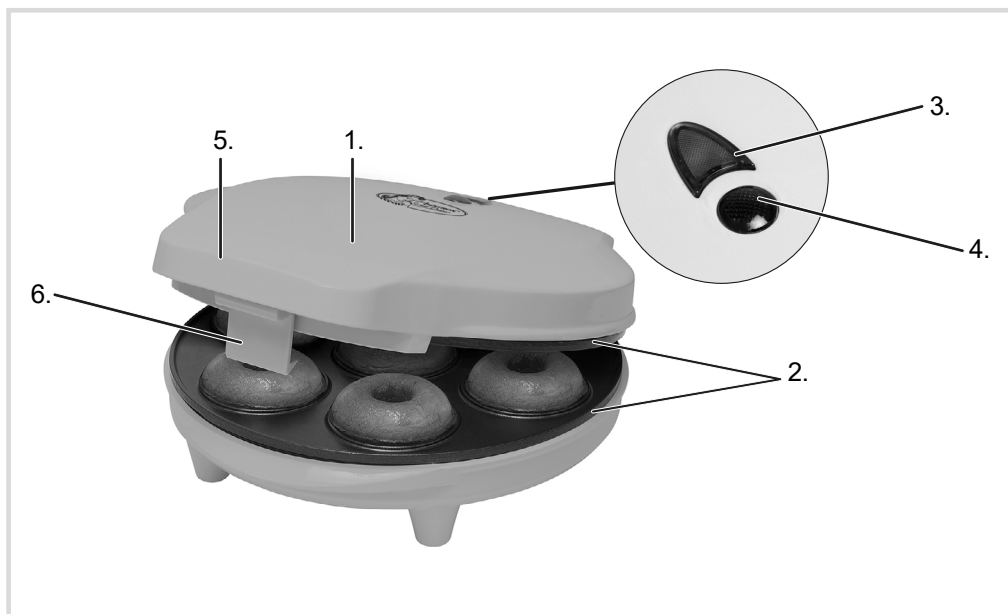

**DE** Bedienungsanleitung 3

**FR** Mode d'emploi 5

**NL** Handleiding 7

**EN** Instruction manual 9

**IT** Istruzioni per l'uso 11

**ES** Manual del usuario 13

**SE** Instruktionsmanual 15

**PL** Instrukcja użytkowania 17

**HU** Használati utasítás 19

## SICHERHEITSBESTIMMUNGEN

---

- In dem unwahrscheinlichen Fall, dass das Gerät einen Defekt aufweist, versuchen Sie niemals, es selbst zu reparieren. Lassen Sie Reparaturen immer von einem qualifizierten Techniker durchführen.
- Dieses Gerät darf nicht von Kinder älter als 8 Jahren und Personen mit vermindertem körperlichen, sinnlichen oder geistigen Vermögen oder Mangel an Erfahrung und Kenntnis benutzt werden.
- Die Reinigung und Wartung dürfen nicht von Kindern durchgeführt werden, außer wenn sie älter als 8 Jahre sind und beaufsichtigt werden.
- Halten Sie das Gerät und das Kabel außerhalb der Reichweite von Kindern bis 8 Jahren.
- Stellen Sie Elektrogeräte immer auf eine stabile und flache, hitzebeständige Oberfläche an einem Ort, an dem sie nicht herunterfallen können.
- Bestimmte Teile eines Elektrogeräts können warm oder sogar heiß werden. Berühren Sie diese Teile nicht, um Verbrennungen zu vermeiden.
- Lassen Sie elektrische Geräte, Kabel oder Stecker nicht mit Wasser, anderen Flüssigkeiten oder anderen Wärmequellen in Kontakt kommen.
- Das Gerät darf nicht über einen externen Zeitschalter oder ein separates System mit Fernbedienung bedient werden.
- Halten Sie das Gerät nur an den Griffen fest. Alle Metallteile können sehr heiß sein.
- Verwenden Sie keine scharfen oder Metallgegenstände auf die Grillplatten. Diese beschädigen die Antihaftbeschichtung.
- Stellen Sie sicher, dass um das Gerät herum genügend Freiraum vorhanden ist.
- Stellen Sie keine schweren Gegenstände auf den Deckel, um das Gerät geschlossen zu halten.

## UMWELT

---

 Entsorgen Sie Verpackungsmaterialien wie Kunststoff und Kartons in den entsprechenden Behältern.

- Entsorgen Sie dieses Produkt am Ende seiner Nutzungsdauer nicht als normalen Hausmüll, sondern geben Sie es an einer Sammelstelle für die Wiederverwendung von Elektro- und Elektronikgeräten ab. Achten Sie auf das Symbol auf dem Produkt, der Gebrauchsanweisung oder der Verpackung.
- Die Materialien können wie angegeben wiederverwendet werden. Indem Sie bei der Wiederverwendung, dem Recycling von Materialien oder anderen Formen der Nutzung von Altgeräten helfen, leisten Sie einen wichtigen Beitrag zum Schutz unserer Umwelt.
- Erkundigen Sie sich bei Ihrer Gemeindeverwaltung nach der richtigen Sammelstelle in Ihrer Nähe.

## VERWENDUNG

---

Das Gerät ist nur für den Hausgebrauch vorgesehen und nicht für die professionelle Verwendung.

Die folgende Beschreibung ist dem Bild auf Seite 2 zugeordnet:

- |                                       |   |
|---------------------------------------|---|
| 1. <b>Gehäuse</b>                     | 4. <b>Kontrollleuchte „Eingeschaltet“</b> |
| 2. <b>Heizplatten</b>                 | 5. <b>Griff</b>                           |
| 3. <b>Kontrollleuchte „Aufheizen“</b> | 6. <b>Sicherheitsclip</b>                 |

1. Nehmen Sie das Gerät aus der Verpackung und entfernen Sie alle Verpackungskomponenten.
2. Reinigen Sie die Heizplatten vor dem ersten Gebrauch (siehe „Reinigung und Wartung“).
3. Stecken Sie das Netzkabel ein und lassen Sie das Gerät 5 Minuten lang erhitzen. Dadurch wird jeglicher Verpackungsgeruch vom Gerät entfernt.

### HINWEIS:

- Wenn Sie das Gerät zum ersten Mal benutzen, kann es zu leichter Rauch- und Geruchsbildung kommen. Das ist normal und verschwindet von selbst. Sorgen Sie für ausreichend Belüftung.
- Halten Sie Vögel vom Gerät fern, wenn das Gerät in Betrieb ist. Beim Erhitzen der Antihafbeschichtung auf der Platte kann ein für Vögel störender Stoff freigesetzt werden.

### Vorheizen

1. Stellen Sie das Gerät auf eine ebene und hitzeunempfindliche Oberfläche.
2. Dieses Gerät muss an eine geerdete Steckdose angeschlossen werden.
3. Stecken Sie den Stecker in die Steckdose. Die Kontrollleuchten leuchten auf und das Gerät heizt sich auf.
4. Warten Sie, bis die grüne Kontrollleuchte erlischt. Die Heizplatten haben dann die richtige Temperatur und das Donut maker ist einsatzbereit.

### Waffeln backen

1. Bereiten Sie den Teig gemäß dem Rezept auf der Teigverpackung zu.
2. Heizen Sie das Gerät wie unter „Vorheizen“ beschrieben vor.
3. Fetten Sie beide Heizplatten ein. Verwenden Sie eine Bürste, um das Öl oder die Butter zu verteilen.
4. Geben Sie mit einem kleinen Löffel etwas Teig in jede Öffnung der unteren Platte. Der Teig sollte nicht über den Rand kommen.
5. Backen Sie die Donuts, bis sie die gewünschte Farbe haben.
6. Öffnen Sie das Gerät, wenn die Donuts fertig sind.
7. Entfernen Sie die Waffeln vorsichtig mit einem hitzebeständigen Holz- oder Kunststoffspatel, um die Antihafbeschichtung nicht zu beschädigen.
8. Wenn Sie mit dem Backen von Waffeln fertig sind, ziehen Sie den Stecker aus der Steckdose und öffnen Sie das Gerät, damit die Heizplatten abkühlen können

### HINWEIS:

- Die normale Zubereitungszeit beträgt ca. 3 - 5 Minuten. Dies hängt vom verwendeten Teig und Ihrem persönlichen Geschmack ab. Lassen Sie das Gerät während des Backens geschlossen, da ein zwischenzeitliches Öffnen das Aussehen der Waffeln beeinträchtigen kann.
- Verwenden Sie keine scharfen Gabeln oder Messer!

## REINIGUNG UND WARTUNG

---

Reinigen Sie die Waffeisen nach jedem Gebrauch.

1. Ziehen Sie den Stecker aus der Steckdose und lassen Sie das Gerät vollständig abkühlen.
2. Reinigen Sie die Backflächen mit einem feuchten Tuch und eventuell etwas Spülmittel. Achten Sie darauf, dass keine Spülmittelreste zurückbleiben.
3. Trocknen Sie das Gerät nach der Reinigung gründlich ab.
4. Lagern Sie das Waffeisen.

### HINWEIS:

- Verwenden Sie keine aggressiven oder abrasiven Reinigungsmittel oder scharfen Gegenstände (wie Messer oder harte Bürsten) beim Reinigen.

## SERVICE

---

Im Fall einer Fehlfunktion besuchen Sie bitte [www.bestron.com/service](http://www.bestron.com/service), um Hilfe zu erhalten.

## CONSIGNES DE SÉCURITÉ

---

- Si l'appareil devait tomber en panne, n'essayez jamais de le réparer vous-même. Faites toujours réaliser les réparations par un technicien qualifié.
- Le présent appareil peut être utilisé pas par des enfants de plus de 8 ans et par des personnes dont les facultés physiques, sensorielles ou psychiques sont diminuées ou des personnes n'ayant ni l'expérience ni les connaissances requises.
- Le nettoyage et l'entretien ne peuvent être effectués par des enfants de moins de 8 ans. Les enfants de plus de 8 ans doivent être sous la surveillance d'un adulte.
- Conservez l'appareil et le câble hors de portée des enfants de moins de 8 ans.
- Veillez à toujours surveiller les enfants de sorte à vous assurer qu'ils ne jouent pas avec l'appareil.
- Placez toujours les appareils électriques sur des supports stables, plats et résistants à la chaleur, à un endroit où ils ne peuvent pas tomber.
- Certains composants d'un appareil électrique peuvent être chaud, voire bouillants. Ne les touchez pas pour éviter de vous brûler.
- Veillez à ce que les appareils électriques, les cordons et les fiches ne soient pas en contact avec de l'eau, d'autres liquides ou d'autres sources de chaleur.
- L'appareil ne peut pas être mis en marche à l'aide d'un minuteur externe ou par un système séparé à télécommande.
- Tenez toujours l'appareil par les poignées, tous les composants en métal peuvent être très chauds.
- N'utilisez pas d'objets tranchants ou métalliques sur les plaques. Ils endommagent le revêtement antiadhésif.
- Veillez à avoir suffisamment d'espace autour de l'appareil.
- Ne placez pas d'objet lourd sur le couvercle pour garder l'appareil fermé.

## ENVIRONNEMENT

---

-  Jetez les emballages comme le plastique et les boîtes dans les conteneurs prévus à cet effet
- Ne pas jeter ce produit à la fin de sa durée de vie dans les déchets ménagers normaux, mais dans un point de collecte pour recyclage des appareils électriques et électroniques. Faites attention au symbole sur le produit, le mode d'emploi ou l'emballage.
- Les matériaux peuvent être réutilisés, comme indiqué. Grâce à votre aide pour la réutilisation, la transformation des matériaux et autres formes de valorisation des anciens appareils, vous contribuez grandement à la préservation de notre environnement.
- Informez-vous auprès de votre commune pour connaître le point de collecte approprié près de chez vous.

## FONCTIONNEMENT

---

L'appareil est uniquement destiné à un usage domestique et non à un usage professionnel.

La description suivante fait partie de l'illustration page 2

- |  |                                      |
|--|--------------------------------------|
| <b>1. Boîtier</b>                      | <b>4. Témoin lumineux « allumé »</b> |
| <b>2. Plaques de cuisson</b>           | <b>5. Poignée</b>                    |
| <b>3. Témoin lumineux « chauffer »</b> | <b>6. Clips de sécurité</b>          |

1. Retirez l'appareil de l'emballage et enlevez tous les éléments de l'emballage.
2. Avant la première utilisation, nettoyez la plaque de cuisson (voir « Nettoyage et entretien »).
3. Branchez le cordon d'alimentation et laissez l'appareil pendant 5 minutes. Cela éliminera toute odeur d'emballage de l'appareil.

### ATTENTION :

- La première fois que vous utilisez l'appareil, il peut y avoir un léger dégagement de fumée ou une odeur spécifique peut apparaître. C'est normal et cela disparaît tout seul. Veillez à avoir une aération suffisante.
- Tenez les oiseaux hors de portée de l'appareil quand il fonctionne. Lorsque le revêtement antiadhésif chauffe, de la poussière peut être libérée qui est nocive pour les oiseaux.

### Préchauffer

1. Placez l'appareil sur un support plat et résistant à la chaleur.
2. Cet appareil doit être raccordé à une prise de courant reliée à la terre.
3. Branchez la fiche dans la prise de courant, les témoins lumineux s'allument et l'appareil chauffe.
4. Attendez que le témoin lumineux vert s'éteigne, les plaques de cuisson sont alors à bonne température et la Machine à beignets est prêt à l'emploi.

### Faire cuire des gaufres

1. Préparez la pâte à gaufre selon la recette sur l'emballage de la pâte.
2. Faire chauffer l'appareil comme indiqué dans « Préchauffer ».
3. Graissez les deux plaques de cuisson. Utilisez un pinceau pour répartir l'huile ou le beurre.
4. Verser avec une petite cuillère une petite quantité de pâte à beignets dans chaque creux de la cuve en bas. La pâte ne doit pas venir au dessus du contour des creux.
5. Faites cuire les beignets jusqu'à ce qu'elles aient la couleur souhaitée.
6. Ouvrez l'appareil une fois les gaufres prêtes.
7. Enlevez les gaufres doucement avec une spatule en bois ou en plastique résistante à la chaleur pour ne pas endommager le revêtement antiadhésif.
8. Une fois que vous avez fini de cuire les gaufres, débranchez la fiche de la prise de courant et ouvrez l'appareil pour laisser refroidir les plaques de cuisson

### ATTENTION

- Le temps de préparation normal est d'environ 3-5 minutes. Cela dépend de la pâte utilisée et de vos goûts personnels. Pendant la cuisson, laissez l'appareil fermé car des ouvertures intermédiaires peuvent influencer négativement l'aspect de la gaufre.
- Ne pas utiliser de fourchette ou de couteau aiguisés !

## NETTOYAGE ET ENTRETIEN

---

Nettoyez le gaufrier après chaque utilisation.

1. Retirez la fiche de la prise de courant et laissez l'appareil refroidir complètement.
2. Nettoyez les plaques avec un chiffon humide et éventuellement un peu de détergent pour la vaisselle. Veillez à ne pas laisser de restes de détergent.
3. Après le nettoyage, séchez l'appareil convenablement.
4. Rangez le gaufrier.

### ATTENTION :

- N'utilisez pas de produits de nettoyage agressifs ou abrasifs ou d'objets tranchants (couteaux, brosses dures) lors du nettoyage.

## SERVICE

---

En cas de dysfonctionnement, veuillez visiter [www.bestron.com/service](http://www.bestron.com/service) pour obtenir de l'aide.

## VEILIGHEIDSVOORSCHRIFTEN

---

- Mocht het apparaat onverhoopt defect raken, probeer dan nooit zélf de reparatie uit te voeren. Laat reparaties altijd uitvoeren door een gekwalificeerde monteur.
- Dit apparaat mag niet worden gebruikt door kinderen jonger dan 8 jaar en personen met verminderde lichamelijke, zintuiglijke of geestelijke vermogens of gebrek aan ervaring en kennis.
- Reiniging en onderhoud moeten niet worden gedaan door kinderen, behalve als zij ouder dan 8 jaar zijn en onder toezicht staan.
- Houd het toestel en de kabel buiten bereik van kinderen tot 8 jaar oud.
- Kinderen moeten in de gaten gehouden worden om er zeker van te zijn dat ze niet met het apparaat spelen.
- Plaats elektrische apparaten altijd op een stabiele en vlakke, hittebestendige ondergrond, op een plaats waar het niet kan vallen.
- Bepaalde delen van een elektrisch apparaat kunnen warm of zelfs heet worden. Raak deze niet aan om te voorkomen dat u zich verbrandt.
- Zorg ervoor dat elektrische apparaten, snoeren of stekkers niet in aanraking komen met water, andere vloeistoffen of andere hittebronnen.
- Het apparaat mag niet in werking worden gesteld door middel van een externe tijdschakelaar, of door een afzonderlijk systeem met afstandsbediening.
- Houd het apparaat alleen vast bij de handgrepen. Alle metalen delen kunnen zeer heet zijn.
- Gebruik geen scherpe of metalen voorwerpen op de bakplaat. Deze beschadigen de anti-aanbaklaag.
- Zorg voor voldoende vrije ruimte rondom het apparaat.
- Plaats geen zware voorwerpen op het deksel om het apparaat dicht te houden.

## MILIEU

---

-  Werp verpakkingsmateriaal zoals plastic en dozen in de daarvoor bestemde containers.
- Dit product aan het eind van de gebruiksduur niet inleveren als normaal huishoudelijk afval, maar bij een inzamelpunt voor hergebruik van elektrische en elektronische apparatuur. Let op het symbool op het product, de gebruiksaanwijzing of de verpakking.
- De materialen kunnen hergebruikt worden zoals aangegeven. Door uw hulp bij hergebruik, de verwerking van de materialen of ander vormen van de benutting van oude apparatuur levert u een belangrijke bijdrage aan de bescherming van ons milieu.
- Informeer bij de gemeente naar het juiste inzamelpunt bij u in de buurt.

## GEBRUIK

---

Het apparaat is alleen bedoeld voor huishoudelijke doeleinden, niet voor professioneel gebruik.

De volgende beschrijving hoort bij de afbeelding op pagina 2.

- |                                      |  |
|--------------------------------------|--|
| <b>1. Behuizing</b>                  | <b>4. Indicatielampje “ingeschakeld”</b> |
| <b>2. Bakplaten</b>                  | <b>5. Handgreep</b>                      |
| <b>3. Indicatielampje “opwarmen”</b> | <b>6. Veiligheidsclip</b>                |

1. Haal het apparaat uit de verpakking en verwijder alle verpakkingsonderdelen.
2. Reinig de bakplaten om eventuele resten van het fabricageproces te verwijderen (zie 'Reiniging en onderhoud').
3. Steek de stekker in het stopcontact en laat de wafelmaker/donut maker gedurende 5 minuten verwarmen. Zo verwijderd u de eventuele verpakkingsgeur uit het apparaat.

LET OP:

- De eerste keer dat u het apparaat in gebruik neemt, kan er lichte rookontwikkeling en een specifieke geur ontstaan. Dit is normaal en zal vanzelf verdwijnen. Zorg voor voldoende ventilatie.
- Houd vogels uit de buurt van het apparaat als het apparaat in werking is. Bij het verwarmen van de anti aanbaklaag op de bakplaat kan een stof vrijkomen die schadelijk is voor vogels.

## VOORVERWARMEN

---

1. Zet het apparaat op een vlakke en hittebestendige ondergrond.
2. Dit apparaat moet aangesloten worden op een stopcontact met randaarde.
3. Steek de stekker in het stopcontact. De indicatielampjes gaan branden en het apparaat warmt op.
4. Wacht tot het groene indicatielampje uit gaat. De bakplaten zijn dan op de juiste temperatuur en de wafelmaker/donut maker is klaar voor gebruik.

## Wafels bakken

---

1. Bereid het wafeldeeg/donutbeslag volgens het recept op de verpakking van het deeg/beslag.
2. Verwarm het apparaat voor zoals beschreven in 'Voorverwarmen'.
3. Vet beide bakplaten in. Gebruik een kwastje voor het verdelen van de olie of boter.
4. Giet met een kleine bolle lepel een kleine hoeveelheid donutbeslag in elke holte van de onderplaat. Het beslag mag niet boven de rand van de holtes uitkomen.
5. Bak de wafels/donuts tot ze de gewenste kleur hebben.
6. Open het apparaat als de wafels/donuts klaar zijn.
7. Verwijder de wafels voorzichtig met een hittebestendige houten of plastic spatel om de anti aanbaklaag niet te beschadigen.
8. Als u klaar bent met het bakken van wafels, neem dan de stekker uit het stopcontact, en open het apparaat om de bakplaten te laten afkoelen

LET OP:

- De normale bereidingstijd bedraagt ongeveer 3 - 5 minuten. Dit hangt af van het gebruikte deeg/beslag en van uw persoonlijke smaak. Laat het apparaat tijdens het bakken dicht want tussentijds openen kan het uiterlijk van de wafels nadelig beïnvloeden.
- Gebruik geen scherpe vorken of messen!

## REINIGING EN ONDERHOUD

---

Reinig het apparaat na ieder gebruik.

1. Neem de stekker uit het stopcontact en laat het apparaat volledig afkoelen.
2. Reinig de bakplaten met een vochtige doek en eventueel wat afwasmiddel. Zorg ervoor dat er geen zeepresten achterblijven.
3. Droog het apparaat na het reinigen grondig.
4. Berg de wafelmaker op.

LET OP:

- Gebruik bij het reinigen geen agressieve of schurende reinigingsmiddelen of scherpe voorwerpen (zoals messen of harde borstels)

## SERVICE

---

Mocht zich onverhoopt een storing voordoen, dan kunt u contact opnemen met de BESTRON-servicedienst: [www.bestron.com/service](http://www.bestron.com/service)



## SAFETY INSTRUCTIONS

---

- In the unlikely event that the device should become defective, never try to carry out the repair yourself. Always have repairs carried out by a qualified technician.
- This appliance may be not used by children over the age of 8 years old and persons with reduced physical, sensory or mental capabilities or lack of experience and know-how.
- Children are not allowed to clean and maintain the appliance, except if they are over the age of 8 years old and supervised.
- Keep the appliance and the cable out of reach of children under the age of 8 years old.
- Children must be supervised to ensure that they do not play with the appliance.
- Always place electrical appliances on a stable and flat, heat-resistant surface, in a place where it cannot fall.
- Certain parts of an electrical appliance can become warm or even hot. To avoid burns, do not touch these parts of the device.
- Do not allow electrical devices, cables or plugs to come into contact with water, other liquids or other heat sources.
- The appliance must not be operated by means of an external timer switch, or by a separate system with remote control.
- Only hold the device by the handles. All metal parts can be very hot.
- Do not use sharp or metal objects on the grill plates. These damage the non-stick coating.
- Provide enough space around the device.
- Do not place heavy objects on the lid to keep the device closed.

## ENVIRONMENT

---

-  Dispose of packaging materials such as plastic and boxes in the appropriate containers.
- Do not hand this product in as normal household waste at the end of its life cycle, but hand it in at a collection point for reuse of electrical and electronic equipment. Look for the symbol on the product, instructions for use or packaging.
- The materials can be reused as indicated. By helping with reuse, recycling of materials or other forms of use of old equipment, you are making an important contribution to protecting the environment
- Ask the municipality for the correct collection point in your area.

## OPERATION

The appliance is intended only for domestic use, not for professional use.

The following description is associated with the image on page 2:

- |  |   |
|--|---|
| <b>1. Housing</b>                      | <b>4. Indicator light "switched on"</b> |
| <b>2. Baking trays</b>                 | <b>5. Handle</b>                        |
| <b>3. Indicator light "heating up"</b> | <b>6. Safety clip</b>                   |

1. Unpack the device and remove all packaging parts.
2. Clean the baking tray before using for the first time (see 'Cleaning and maintenance').
3. Plug in the power cord and let the appliance heat for 5 minutes. This will remove any packaging odor from the device.

### PLEASE NOTE:

- The first time you use the appliance, it may produce slight smoke and a specific odour. This is normal and will disappear on its own. Ensure sufficient ventilation.
- Keep birds away from the appliance when the appliance is in operation. When heating the non-stick coating on the baking tray, a substance can be released that is a nuisance to birds.

### Preheating

1. Place the appliance on a flat, level surface.
2. This appliance must be connected to an earthed socket.
3. Plug the power cord into the wall outlet. The indicator lights come on and the appliance heats up.
4. Wait for the green indicator light to turn off. The baking trays are then at the right temperature and the donut maker is ready for use.

### Baking waffles

1. Prepare the batter according to the recipe on the batter packaging.
2. Preheat the appliance as described in 'Preheating'.
3. Grease both baking trays. Use a brush to spread the oil or butter.
4. Use a little round spoon to pour a small amount of batter in each hole of the lower plate. Be sure the batter does not exceed the brim.
5. Bake the donuts until they are the desired colour.
6. Open the appliance when the donuts are ready.
7. Carefully remove the waffles with a heat resistant wooden or plastic spatula so as not to damage the non-stick coating.
8. When you have finished baking waffles, unplug the appliance and open the appliance to allow the baking trays to cool.

### PLEASE NOTE:

- Normal cooking time is approximately 3 - 5 minutes. This depends on the batter used and your personal taste. Leave the appliance closed while baking because opening it during use can adversely affect the appearance of the waffles.
- Do not use sharp forks or knives!

## CLEANING AND MAINTENANCE

Clean the waffle maker after each use.

1. Disconnect from mains power supply and let the appliance cool down.
2. Clean the baking plates with a damp cloth, if necessary with an additional couple of drops of washing-up liquid. Make sure no traces of detergent remain on the plates.
3. Dry the device thoroughly after cleaning.
4. Store the waffle maker.

### PLEASE NOTE:

- Do not use aggressive or abrasive cleaning agents or sharp objects (such as knives or hard brushes) when cleaning.

## SERVICE

If an unexpected problem occurs, please visit [www.bestron.com/service](http://www.bestron.com/service) for assistance.

## NORME DI SICUREZZA

---

- Nell'improbabile caso in cui il dispositivo risulti difettoso, non tentare mai di ripararlo da solo. Fai eseguire sempre le riparazioni da un tecnico qualificato.
- Questo apparecchio non può essere utilizzato da bambini di età superiore agli 8 anni e da persone con ridotte capacità fisiche, sensoriali o mentali o con poca esperienza e conoscenza.
- Pulizia e manutenzione non devono essere effettuate dai bambini, a meno che non abbiano più di 8 anni e sotto la supervisione di un adulto.
- Mantenere l'unità e il cavo di alimentazione fuori dalla portata dei bambini di età inferiore agli 8 anni.
- I bambini devono essere sorvegliati per accertarsi che non giochino mai con questo dispositivo.
- Posizionare sempre gli apparecchi elettronici su una superficie stabile e in piano, che sia resistente al calore, e in un luogo in cui non possano cadere a terra.
- Alcune componenti dell'apparecchio elettronico possono riscaldarsi o addirittura essere roventi. Per evitare ustioni, non toccare mai queste componenti del dispositivo.
- Fai in modo che i dispositivi elettronici, i cavi di alimentazione o le spine non entrino mai a contatto con acqua, altri liquidi o siano posti troppo vicino ad altre fonti di calore.
- L'apparecchio non deve essere messo in funzione con un timer esterno o un sistema separato provvisto di telecomando.
- Tieni il dispositivo solo per i manici. Tutte le componenti metalliche possono diventare roventi.
- Non utilizzare oggetti appuntiti o metallici sulle piastre della griglia. Danneggerebbero il rivestimento antiaderente.
- Riserva uno spazio sufficiente intorno al dispositivo.
- Non mettere oggetti pesanti sul coperchio per tenere chiuso il dispositivo.

## DISPOSIZIONI AMBIENTALI

---

-  Smaltire i materiali di imballaggio quali la plastica e le scatole negli appositi contenitori.
- Al termine del ciclo di vita, non trattare il prodotto come fosse un normale rifiuto domestico, portalo piuttosto in un punto di raccolta per il riutilizzo di apparecchiature elettriche ed elettroniche. Cerca il simbolo sul prodotto stesso, nelle istruzioni per l'uso o sull'imballaggio.
- I materiali possono essere riutilizzati come ivi specificato. Contribuendo al riutilizzo, al riciclaggio di materiali o ad altre forme di uso di vecchie apparecchiature, stai dando un importante contributo per la salvaguardia dell'ambiente.
- Chiedi al tuo Comune dove si trova il punto di raccolta più vicino a te.

## FUNZIONAMENTO

---

L'apparecchio è destinato esclusivamente all'uso domestico, non a quello professionale.

La seguente descrizione si riferisce all'immagine presente a pagina 2

- |   |                                       |
|---|---------------------------------------|
| <b>1. Alloggiamento</b>                 | <b>4. Spia luminosa "In funzione"</b> |
| <b>2. Piastre</b>                       | <b>5. Impugnatura</b>                 |
| <b>3. Spia luminosa "Riscaldamento"</b> | <b>6. Clip di sicurezza</b>           |

1. Togli il dispositivo dalla confezione e rimuovi le parti dell'imballaggio.
2. Pulisci la teglia prima di utilizzarla per la prima volta (vedi "Pulizia e manutenzione").
3. Collegare il cavo di alimentazione e lasciare riscaldare la macchina per ciambelle per 5 minuti. Ciò rimuoverà qualsiasi odore di imballaggio dal dispositivo.

### ATTENZIONE:

- La prima volta che si utilizza l'apparecchio, può produrre un po' di fumo e un odore particolare. È perfettamente normale, scompariranno da soli. Devi garantire una sufficiente ventilazione nell'ambiente.
- Tenere gli uccelli lontani dall'apparecchio quando è in funzione. Quando si riscalda il rivestimento antiaderente sulla piastra, potrebbe sprigionarsi una sostanza che è nociva per gli uccelli.

### Preriscaldamento

1. Posiziona l'apparecchio su una superficie liscia e in piano.
2. L'apparecchio deve essere collegato a una presa di corrente con messa a terra.
3. Inserisci il cavo di alimentazione nella presa di corrente a muro. Si accenderanno le spie e l'apparecchio inizierà a scaldarsi.
4. Attendi lo spegnimento della spia verde. Le teglie sono ora alla giusta temperatura e la macchina per ciambelle è pronta per l'uso.

### Cottura dei waffle

1. Prepara la pastella per ciambelle in base alla ricetta indicata sulla confezione dell'impasto.
2. Preriscalda l'apparecchio come descritto nella sezione "Preriscaldamento".
3. Ungi entrambe le griglie. Usa un pennello per spalmare l'olio o il burro.
4. Utilizzare un piccolo mestolo per versare una piccola quantità di pastella in ogni forma poco sulla piastra inferiore. La pasta non può superare il bordo.
5. Cuoci i ciambelle fino a ottenere il colore desiderato.
6. Apri l'apparecchio quando i waffle sono pronti.
7. Rimuovi con cautela i waffle utilizzando una spatola di legno o di plastica resistente al calore per non danneggiare il rivestimento antiaderente dell'apparecchio.
8. Al termine della cottura dei waffle, scollega l'apparecchio dalla presa di corrente, e apri l'apparecchio per consentire il raffreddamento delle teglie.

### ATTENZIONE:

- Il normale tempo di cottura è di circa 3-5 minuti. Dipende dall'impasto utilizzato e dai tuoi gusti personali. Lascia che l'apparecchio rimanga chiuso durante la fase di cottura perché aprirlo mentre è in funzione potrebbe incidere negativamente sull'aspetto finale dei waffle.
- Non utilizzare forchette, né coltelli affilati!

## PULIZIA E MANUTENZIONE

---

Pulisci la macchina per cialde dopo ogni utilizzo.

1. Scollega l'apparecchio dalla presa di corrente e lascia che si raffreddi.
2. Pulire le piastre di cottura con un panno umido ed eventualmente del detergente. Assicurarsi che venga accuratamente eliminato ogni residuo di sapone.
3. Asciugalo con cura dopo le operazioni di pulizia.
4. Riponi la macchina per waffle.

### ATTENZIONE:

- Non utilizzare detergenti aggressivi, abrasivi né oggetti appuntiti (per esempio, coltelli o spazzole dure) durante le operazioni di pulizia.

## SERVIZIO ASSISTENZA

---

Nell'indesiderata eventualità di un malfunzionamento, contattare il servizio assistenza BESTRON visitando il seguente sito: [www.bestron.com/service](http://www.bestron.com/service)

## NORMAS DE SEGURIDAD

---

- En el improbable caso de que el aparato se averíe, nunca intente repararlo usted mismo. Encargue siempre las reparaciones a un técnico cualificado.
- Este aparato no puede ser utilizado por niños menores de 8 años y por personas con una limitación física, sensorial o mental o con falta de experiencia y conocimiento.
- La limpieza y mantenimiento no las pueden realizar niños, excepto si son mayores de 8 años y están bajo la supervisión de un adulto.
- Mantenga el equipo y el cable alejados del alcance de los niños de 8 años.
- Los niños deben ser supervisados para garantizar que no jueguen con el dispositivo.
- Coloque siempre los aparatos eléctricos sobre una superficie estable y plana resistente al calor, en un lugar del que no puedan caer.
- Algunas partes de la herramienta eléctrica pueden calentarse algo o incluso mucho. No deben tocarse, para evitar quemarse.
- No permita que los aparatos eléctricos, cables o enchufes entren en contacto con el agua, otros líquidos u otras fuentes de calor.
- El aparato no debe encenderse por medio de un temporizador externo, ni por un sistema de control remoto separado.
- Sujete el aparato sólo por las asas. Todas las partes metálicas pueden estar muy calientes.
- No utilice objetos afilados o metálicos en las placas de la parrilla, ya que dañarán el revestimiento antiadherente.
- Asegúrese de que hay suficiente espacio libre alrededor del aparato.
- No coloque objetos pesados sobre la tapa para mantenerla cerrada.

## MEDIO AMBIENTE

---

-  Deseche el material de embalaje, como el plástico y las cajas, en los contenedores adecuados.
- Al final de su vida útil, no elimine este producto como residuo doméstico normal. Llévelo a un punto de recogida y reutilización de equipos eléctricos y electrónicos. Observe el símbolo que aparece en el producto, en el manual de usuario o en el embalaje.
- Los materiales pueden reutilizarse como se indica. Ayudando a reutilizar, eliminar o reciclar de alguna manera los equipos antiguos, usted contribuye de manera importante a la protección de nuestro medio ambiente.
- Pregunte a su ayuntamiento por el punto de recogida adecuado en su barrio.

## FUNCIONAMIENTO

---

El aparato está diseñado únicamente para su uso doméstico, no para uso profesional.

La siguiente descripción está asociada con la imagen de la página 2:

- |                               |                              |
|-------------------------------|------------------------------|
| <b>1. Revestimiento</b>       | <b>4. Piloto 'encendido'</b> |
| <b>2. Placas</b>              | <b>5. Manejar</b>            |
| <b>3. Piloto 'calentando'</b> | <b>6. Clip de seguridad</b>  |

1. Saque el aparato del embalaje y retire todos los componentes del embalaje.
2. Limpie la plancha antes de utilizarla por primera vez (véase "Limpieza y mantenimiento").
3. Enchufe el cable de alimentación y deje que el hornillo para rosquillas se caliente durante 5 minutos. Esto eliminará cualquier olor de embalaje del dispositivo.

### ATENCIÓN:

- La primera vez que utilice el aparato, puede producirse una ligera acumulación de humo y un olor específico. Esto es normal y desaparecerá por sí mismo. Asegúrese de que haya una ventilación adecuada.
- Mantenga los pájaros alejados del aparato cuando esté en funcionamiento. Cuando la capa antiadherente de la plancha se calienta, puede desprenderse una sustancia que puede resultar molesta para los pájaros.

### Precalentamiento

1. Coloque el aparato en una superficie plana y resistente al calor.
2. Este aparato debe estar conectado a una toma de corriente con toma a tierra.
3. Enchufe el cable en la toma de corriente. Los pilotos se iluminarán y el aparato se calentará.
4. Espere a que se apague el piloto verde. Las placas están ahora a la temperatura correcta y el hornillo para rosquillas está lista para ser utilizada.

### Preparar gofres

1. Prepare la masa de rosquillas según la receta del envase de la masa.
2. Precaliente el aparato como se describe en "Precalentamiento".
3. Engrase las dos placas. Utilice un pincel para extender el aceite o la mantequilla.
4. Use una cuchara pequeña para verter una pequeña cantidad de masa en cada forma poco en la placa inferior. La masa no puede superar el tope.
5. Deje que los gofres se hagan hasta que tengan el color deseado.
6. Abra el aparato cuando las donuts estén listos.
7. Retire con cuidado los gofres con una espátula de madera o plástico resistente al calor para no dañar la capa antiadherente.
8. Cuando haya terminado de hornear los gofres, desenchufe el aparato y ábralo para que se enfríen las placas.

### ATENCIÓN:

- El tiempo de cocción normal es de unos 3 - 5 minutos. Esto depende de la masa utilizada y de su gusto personal. Deje el aparato cerrado durante la cocción, ya que abrirlo mientras tanto puede afectar al aspecto de los gofres.
- ¡No utilice tenedores o cuchillos afilados!

## LIMPIEZA Y MANTENIMIENTO

---

Limpia la gofrera después de cada uso.

1. Retire el enchufe de la toma de corriente y deje que el aparato se enfríe completamente.
2. Retire la bandeja recogemigas del aparato y saque las migas restantes e limpie el aparato con un paño húmedo y séquelo bien.
3. Seque bien el aparato después de limpiarlo.
4. Guarde la gofrera.

### ATENCIÓN:

- No utilice productos de limpieza agresivos o abrasivos ni objetos afilados (como cuchillos o cepillos duros).

## SERVICIO DE ATENCIÓN

---

Si hubiera una avería inesperada, póngase en contacto con el servicio de atención BESTRON:  
[www.bestron.com/service](http://www.bestron.com/service)

## SÄKERHETSFÖRESKRIFTER

---

- I den osannolika händelsen att enheten skulle bli defekt, försök aldrig utföra reparationen själv. Få alltid reparationer utförda av en kvalificerad tekniker.
- Denna apparat ska inte användas av barn yngre än 8 år och personer med nedsatt fysisk, sensorisk eller mental kapacitet eller brist på erfarenhet eller kunskap.
- Barn är inte tillåtet att rengöra och underhålla apparaten, förutom om de är äldre än 8 år och övervakas.
- Håll apparaten och kabeln utom räckhåll för barn under 8 år.
- Barn måste övervakas för att se till så att de inte leker med apparaten.
- Placera alltid elektriska apparater på en stabil och platt, värmetålig yta, på en plats där de inte kan falla.
- Vissa delar av en elektrisk apparat kan bli varma eller till och med heta. För att undvika brännskador, rör inte dessa delar av enheten.
- Låt inte elektriska enheter, kablar eller kontakter komma i kontakt med vatten, andra vätskor eller värmekällor.
- Apparaten får inte användas med hjälp av en extern timeromkopplare, eller av ett separat system med fjärrkontroll.
- Håll bara enheten i handtagen. Alla metalldelar kan vara mycket varma.
- Använd inte vassa eller metallföremål på grillplattorna. Dessa skadar non-stick beläggningen.
- Lämna tillräckligt utrymme runt enheten.
- Placera inte tunga föremål på locket för att hålla enheten stängd.

## MILJÖ

---

 Avyttra förpackningsmaterial som plast och lådor i lämpliga behållare.

- Lämna inte in produkten som vanligt hushållsavfall vid slutet av livsryteln, utan lämna in den vid en uppsamlingsplats för återanvändning av elektrisk och elektronisk utrustning. Leta efter symbolen på produkten, bruksanvisningen eller förpackningen.
- Materialen kan återanvändas som indikerats. Genom att hjälpa till med återanvändning av material eller andra former av användning av gammal utrustning, gör du ett viktigt bidrag till att skydda miljön.
- Fråga kommunen om rätt insamlingsplats i ditt område.

## ANVÄNDNING

---

Enheten är endast avsedd för hushållsbruk, inte för professionellt bruk.

Följande beskrivning är associerad med bilden på sidan 2

- |                                 |                              |
|---------------------------------|------------------------------|
| 1. Hölje                        | 4. Indikatorlampa "påslagen" |
| 2. Bakplåtar                    | 5. Handtag                   |
| 3. Indikatorlampa "uppvärmning" | 6. Säkerhetsklämma           |

1. Packa upp enheten och ta bort alla förpackningsmaterialdelar.
2. Rengör bakplåten innan första användningen (se "Rengöring och underhåll").
3. Anslut strömsladden och låt apparaten värmas i 5 minuter. Detta tar bort all förpackningslukt från enheten.

### OBSERVERA:

- Första gången du använder apparaten kan den avge lite rök och en viss lukt. Detta är normalt och kommer att försvinna av sig själv. Säkerställ tillräcklig ventilation.
- Håll fåglar borta från enheten när den är i bruk. Vid uppvärmning av non-stick beläggning på bakplåtarna, kan en substans frigöras som är en olägenhet för fåglar.

### Förvärmning

1. Placera enheten på en platt, jämn yta.
2. Denna apparat måste anslutas till ett jordat uttag.
3. Koppla in nätsladden i vägguttaget. Indikatorlampan tänds och apparaten värms upp.
4. Vänta tills den gröna indikatorlampan släcks. Bakplåtarna har då rätt temperatur och våffelmakaren är redo att användas.

### Grädda våfflor

1. Förbered smeten enligt receptet på smörförpackningen.
2. Förvärm apparaten enligt beskrivningen i 'Förvärmning'.
3. Smörj båda bakplåtarna. Använd en borste för att sprida oljan eller smöret.
4. Använd en liten rund sked för att hälla en liten mängd smet i varje hål på underplattan. Se till att smeten inte överstiger randen.
5. Grädda våfflorna tills de har önskad färg.
6. Otwórz urządzenie, gdy ciastki będą gotowe.
7. Ta försiktigt bort våfflorna med en värmetålig trä- eller plastspatel för att inte skada non-stick beläggningen.
8. När du har slutat att grädda våfflor, koppla ur enheten och öppna enheten för att låta bakplåtarna svalna.

### OBSERVERA:

- Normal tillagningstid är ca 3 - 5 minuter. Detta beror på degen som används och din personliga smak. Lämna enheten stängd när du gräddar våfflor, eftersom att öppna den kan negativt påverka utseendet på våfflorna.
- Använd inte vassa gafflar eller knivar!

## RENGÖRING OCH UNDERHÅLL

---

Rengör våffeljärnet efter varje användning.

1. Koppla från elnätet och låt apparaten svalna.
2. Rengör bakplåtarna med en fuktig trasa, vid behov med ytterligare ett par droppar tvättvätska. Se till att inga spår av tvättmedel finns kvar på plattorna.
3. Torka enheten noggrant efter rengöring.
4. Förvara våffeljärnet.

### OBSERVERA:

- Använd inte aggressiva eller slipande rengöringsmedel eller vassa föremål (som knivar eller hårda borstar) vid rengöring.

## SERVICE

---

I den osannolika händelsen av ett fel, gå till [www.bestron.com/service](http://www.bestron.com/service) för assistans.



## WYTYCZNE DOTYCZĄCE BEZPIECZEŃSTWA

---

- Choć jest to mało prawdopodobne, urządzenie może się zepsuć. W takim przypadku nigdy nie naprawiaj go samodzielnie. Naprawy zlecaj wyłącznie wykwalifikowanym technikom.
- Urządzenie nie powinno być używane przez dzieci w wieku poniżej 8 lat oraz osoby o ograniczonej sprawności fizycznej, sensorycznej lub umysłowej, a także nieposiadające doświadczenia lub wiedzy.
- Dzieci nie mogą samodzielnie czyścić ani konserwować urządzenia, chyba że mają ukończone 8 lat i robią to pod nadzorem dorosłego.
- Przechowuj urządzenie i kabel poza zasięgiem dzieci poniżej 8. roku życia.
- Konieczny jest nadzór nad dziećmi korzystającymi z urządzenia, aby mieć pewność, że nie wykorzystują urządzenia do zabawy.
- Kładź urządzenia elektryczne wyłącznie na stabilnej, płaskiej, odpornej na wysokie temperatury powierzchni, z której nie mogą spaść.
- Niektóre części urządzenia elektrycznego mogą się nagrzać, czasami do wyjątkowo wysokich temperatur. Aby uniknąć oparzeń, nie dotykaj tych części urządzenia.
- Nie dopuść do tego, aby urządzenia elektryczne, kable lub wtyczki miały kontakt z wodą, innymi cieczami lub innymi źródłami ciepła.
- Nigdy nie używaj urządzenia w połączeniu z zewnętrznym wyłącznikiem czasowym ani oddzielnym systemem do kontroli zdalnej.
- Podnoś i przesuwaj urządzenie wyłącznie za uchwyty. Metalowe części mogą być bardzo gorące.
- Nie używaj ostrych ani metalowych przedmiotów z płytami grillowymi. W przeciwnym razie nieprzywierająca powłoka zostanie uszkodzona.
- Zapewnij odpowiedni zapas miejsca wokół urządzenia.
- Nie dociskaj pokrywy urządzenia, kładąc na niej ciężkie przedmioty.

## OCHRONA ŚRODOWISKA

---

-  Zutylijzuj materiały opakowaniowe, w tym plastikowe elementy i pudła, wyrzucając je do odpowiednich pojemników.
- Po upływie okresu eksploatacji nie wyrzucaj produktu z innymi odpadami z gospodarstw domowych. Zamiast tego dostarcz produkt do punktu zbiórki zużytych urządzeń elektrycznych lub elektronicznych. Znajdź symbol na produkcie, w instrukcji obsługi lub na opakowaniu.
- Materiały mogą być wykorzystane ponownie zgodnie z zaleceniami. Pomóż ponownie wykorzystywać, poddawać recyklingowi materiały lub wykorzystywać w inny sposób sprzęt, aby pomóc w ochronie środowiska.
- Informacje o punkcie zbiórki uzyskasz od przedstawicieli lokalnej władzy.

## UŻYTKOWANIE

Urządzenie przeznaczone jest wyłącznie do użytku domowego, a nie do użytku profesjonalnego.

Poniższy opis jest powiązany z obrazem na stronie 2

- |                                   |   |
|-----------------------------------|---|
| <b>1. Obudowa</b>                 | <b>4. Kontrolka „włączonego urządzenia”</b> |
| <b>2. Blachy do pieczenia</b>     | <b>5. Uchwyt</b>                            |
| <b>3. Kontrolka „nagrzewania”</b> | <b>6. Klips bezpieczeństwa</b>              |

1. Rozpakuj urządzenie i usuń wszystkie materiały opakowaniowe.
2. Wyczyść blachę do pieczenia przed pierwszym użyciem (patrz „Czyszczenie i konserwacja”).
3. Podłącz przewód zasilający i pozwól urządzeniu nagrzewać się przez 5 minut. Spowoduje to usunięcie zapachu opakowania z urządzenia.

### UWAGA:

- Podczas pierwszego użycia produktu może on wydzielać nieco dymu i specyficzny zapach. Jest to normalne i ustanie samoczynnie. Zapewnij wystarczającą wentylację.
- Trzymaj ptaki domowe z dala od urządzenia, dopóki działa. Podczas ogrzewania powłoki nieprzywierającej blachy do pieczenia może być wydzielana substancja drażniąca dla ptaków.

### Nagrzewanie

1. Postaw urządzenie na płaskiej, poziomej powierzchni.
2. Urządzenie musi być podłączone do uziemionego gniazdka.
3. Podłącz kabel zasilający do gniazdka elektrycznego. Kontrolki zostaną podświetlone, a urządzenie zacznie się nagrzewać.
4. Poczekaj, aż zgaśnie zielona kontrolka. Blachy do pieczenia będą wtedy odpowiednio ciepłe, a gofrownica będzie gotowa do użytku.

### Pieczenie gofrów

1. Ciasto przygotować według przepisu na opakowaniu.
2. Nagrzej urządzenie zgodnie z instrukcjami określonymi w części „Nagrzewanie”.
3. Natłuść obie blachy do pieczenia. Rozprowadź pędzlem olej lub masło.
4. Małą okrągłą łyżeczką wlej niewielką ilość ciasta do każdego otworu w dolnym talerzu. Upewnij się, że ciasto nie przekracza brzegów.
5. Piecz gofry do pożądanego koloru.
6. Otwórz urządzenie, gdy pączki będą gotowe.
7. Ostrożnie wyjmij gofry odporną na wysokie temperatury drewnianą lub plastikową szpatułką, która nie uszkodzi powłoki nieprzywierającej.
8. Po upieczeniu gofrów odłącz urządzenie i otwórz je, aby blachy do pieczenia ostygły.

### UWAGA:

- Pieczenie zwykle trwa od 3 do 5 minut. Czas zależy od rodzaju ciasta i osobistych upodobań. Podczas pieczenia pozostaw urządzenie zamknięte. Otwarcie urządzenia podczas pieczenia może pogorszyć wygląd gofrów.
- Nie używaj ostrych widelców ani noży!

## CZYSZCZENIE I KONSERWACJA

Wyczyść blachę do pieczenia, patelnię i podstawę po każdym użyciu.

1. Odłącz urządzenie od źródła zasilania i poczekaj, aż jego temperatura spadnie.
2. Wyczyść płyty do pieczenia wilgotną szmatką, w razie potrzeby z kilkoma kroplami płynu do mycia naczyń. Upewnij się, że na płytkach nie pozostały żadne ślady detergentu.
3. Po umyciu dokładnie osusz urządzenie.
4. Odłóż gofrownicę na miejsce przechowywania.

### UWAGA:

- Podczas czyszczenia nie korzystaj ze żrących ani ściernych środków czyszczących, ani ostrych przedmiotów (w tym noży czy szczotek).

## USŁUGA

Urządzenie nie powinno się zepsuć. Jeśli jednak to nastąpi, wsparcie uzyskasz na stronie internetowej [www.bestron.com/service](http://www.bestron.com/service).

## BIZTONSÁGI UTASÍTÁSOK

---

- Abban a valószínűtlen esetben, ha a készülék meghibásodik, soha ne próbálja meg saját maga elvégezni a javítást. A javításokat mindig szakképzett szerelővel végeztesse el.
- A készüléket 8 évesnél fiatalabb gyermekeknek, valamint csökkent fizikai, érzékelési vagy szellemi képességekkel rendelkező, illetve a készülék működtetésében járatlan személyeknek tilos használni.
- Gyermekek nem tisztíthatják, és nem tarthatják karban a készüléket, kivéve, amennyiben 8 évesnél idősebbek és felügyelet alatt állnak.
- Tartsa a készüléket és a kábelt 8 évesnél fiatalabb gyermekektől távol.
- Vigyázzon, hogy gyermekek ne játsszanak a készülékkel.
- Az elektromos készülékeket mindig stabil, lapos, hőálló felületre helyezze, olyan helyre, ahol nem eshet le.
- Az elektromos készülék egyes részei felmelegedhetnek vagy akár felforrósodhatnak. Az égési sérülések elkerülése érdekében ne érintse meg a készülék e részeit.
- Ügyeljen arra, hogy az elektromos készülékek, kábelek vagy csatlakozók ne érintkezzenek vízzel, más folyadékokkal vagy más hőforrásokkal.
- A készüléket nem szabad külső időzítőkapcsolóval, illetve távirányítóval rendelkező külön rendszerrel működtetni.
- A készüléket csak a fogantyúknál fogja meg. Minden fém alkatrészre nagyon forró lehet.
- Ne használjon éles vagy fémtárgyakat a grilllemezeken. Ezek károsítják a tapadásmentes bevonatot.
- Biztosítson elegendő helyet a készülék körül.
- A fedélre ne tegyen nehéz tárgyakat azért, hogy a készüléket zárva tartsa.

## KÖRNYEZETVÉDELEM

---

- ✂ A csomagolóanyagokat, például a műanyagokat és a dobozokat a megfelelő tárolóedényekbe kell kidobni.
- Ne kezelje a terméket normál háztartási hulladékként az életciklusának végén, hanem adja le a gyűjtőhelyen az elektromos és elektronikus berendezések újrahasznosítása érdekében. Keresse meg a terméken, a használati utasításban vagy a csomagoláson az erre utaló szimbólumot.
- Az anyagok a jelzett módon újrahasznosíthatók. Az újrafelhasználás, az anyagok újrahasznosítása vagy a régi berendezések egyéb felhasználási formái révén jelentősen hozzájárul a környezetvédelemhez.
- Kérdezze meg az önkormányzatot, hogy az Ön területén hol találja a megfelelő gyűjtőhelyet.

## HASZNÁLAT

---

A készülék rendeltetésszerűen csak háztartási alkalmazásra való, professzionális használatra nem.

A következő leírás a 2. oldalon lévő képhez kapcsolódik

- |  |   |
|--|---|
| 1. <b>Ház</b>                          | 4. <b>Visszajelző lámpa „bekapcsolva”</b> |
| 2. <b>Sütőtálcák</b>                   | 5. <b>Fogantyú</b>                        |
| 3. <b>Visszajelző lámpa „felfűtés”</b> | 6. <b>Biztonsági kapocs</b>               |

1. Csomagolja ki a készüléket, és távolítsa el az összes csomagolóanyagot.
2. A készülék első használata előtt tisztítsa meg azt (lásd: „Tisztítás és karbantartás”).
3. Dugja be a tápkábel, és hagyja a készüléket 5 percre melegedni. Ez eltávolítja a készülék minden csomagolási szagát.

### VEGYE FIGYELEMBE:

- A készülék első használatakor enyhe füst és jellegzetes szagok keletkezhetnek. Ez normális és saját magától abbamarad. Gondoskodjon a kielégítő szellőzésről.
- A működő készüléktől tartsa távol a madarakat. A sütőtálcán lévő tapadásmentes bevonat melegítésekor olyan anyag szabadulhat fel, amely kellemetlen a madarak számára.

### Előmelegítés

1. Helyezze a készüléket lapos, szintben álló felületre.
2. A készüléket földelt aljzathoz kell csatlakoztatni.
3. Csatlakoztassa a tápkábel a fali aljzathoz. A jelzőfények világítani kezdenek, és a készülék felmelegszik.
4. Várja meg, amíg a zöld jelzőfény kialszik. A sütőtálcák ekkor a megfelelő hőmérsékleten vannak, és a gőrsütő használatra kész.

### Gofri sütése

1. Készítse elő a tésztát a tészta csomagolásán található recept szerint.
2. Az „Előmelegítés” részben írtak szerint melegítse elő a készüléket.
3. Zsírozza meg mindkét sütőtálcát. Ecsetet használjon az olaj vagy vaj szétterítésére a felületen.
4. Egy kis kerek kanállal öntsön egy kis tésztát az alsó lemez minden furatába. Ügyeljen arra, hogy a tészta ne haladjon meg a peremét.
5. Süsse a gofrikat a kívánt színig.
6. Otwórz urządzenie, gdy pączki będą gotowe.
7. Óvatosan távolítsa el a gofrikat hőálló fa- vagy műanyag spatulával, hogy ne sértse meg a tapadásmentes bevonatot.
8. Ha végzett a gofri sütéssel, húzza ki a dugvillát a konnektorból és nyissa ki a készüléket, hogy hagyja a sütőtálcákat lehűlni.

### VEGYE FIGYELEMBE:

- a normál sütési idő körülbelül 3 - 5 perc. Ez a felhasznált tésztától és a személyes ízlésétől függ. A gofri sütése alatt hagyja a készüléket lecsukva, ha kinyitja, azzal negatívan befolyásolhatja a gofri megjelenését.
- Ne használjon éles villákat vagy késeket!

## TISZTÍTÁS ÉS KARBANTARTÁS

---

Minden használat után tisztítsa meg a sütőtálcát, serpenyőket és az alapot.

1. Húzza ki a hálózati kábel a fali aljzathoz, és hagyja lehűlni a készüléket.
2. Tisztítsa meg a sütőlemezeket nedves ruhával, szükség esetén további néhány csepp mosogatószerrel. Ügyeljen arra, hogy a lemezeken ne maradjon mosószer nyom.
3. Tisztítás után alaposan szárítsa meg a készüléket.
4. Tegye el a gofri készítő készüléket.

### VEGYE FIGYELEMBE:

- Ne használjon maró vagy karcoló hatású tisztítószerkeket vagy éles tisztítószerkeket tárgyak (például kések vagy kemény kefék) tisztítás közben.

## SZERVIZ

---

Meghibásodás esetén segítségért keresse fel a [www.bestron.com/service](http://www.bestron.com/service) webhelyet.









## ALL YOU WANT TO KNOW ABOUT YOUR UNIQUE 5 YEAR WARRANTY

ALLES, WAS SIE ÜBER IHRE EINZIGARTIGE 5-JAHRES-GARANTIE WISSEN MÖCHTEN  
TOUT CE QUE VOUS VOULEZ SAVOIR SUR VOTRE GARANTIE UNIQUE DE 5 ANS  
ALLES WAT U WILT WETEN OVER UW UNIEKE GARANTIE VAN 5 JAAR  
TUTTO QUELLO CHE VUOI SAPERE SULLA TUA GARANZIA UNICA DI 5 ANNI  
TODO LO QUE QUIERES SABER SOBRE TU ÚNICA GARANTÍA DE 5 AÑOS

[BESTRON.COM/GUARANTEE](https://bestron.com/guarantee)



## NEED HELP? CHAT WITH US! WHATSAPP CUSTOMER SERVICE

BRAUCHEN SIE HILFE? CHATTE MIT UNS! WHATSAPP KUNDENSERVICE  
BESOIN D'AIDE? DISCUTE AVEC NOUS! SERVICE CLIENTÈLE WHATSAPP  
HULP NODIG? CHAT MET ONS! WHATSAPP KLANTENSERVICE  
HO BISOGNO DI AIUTO? CHATTA CON NOI! SERVIZIO CLIENTI WHATSAPP  
¿NECESITAS AYUDA? ¡HABLA CON NOSOTROS! SERVICIO AL CLIENTE DE WHATSAPP

[BESTRON.COM/WHATSAPP](https://bestron.com/whatsapp)