

# INHALTSVERZEICHNIS

## **SICHERHEITSHINWEISE ZUM TOASTER**

Wichtige Sicherheitshinweise .....	6
Elektrische Anforderungen.....	8
Entsorgung von Elektrogeräten .....	8

## **TEILE UND MERKMALE**

Teile des Toasters.....	8
Bedienelemente.....	9
Merkmale des Toasters.....	11

## **BEDIENEN DES TOASTERS**

Vor dem ersten Verwenden .....	11
Verwenden des Toasters .....	12
Verwenden der besonderen Toaster-Funktionen .....	13

## **PFLEGE UND REINIGUNG** .....

## **PROBLEMBEHEBUNG** .....

## **GARANTIE UND KUNDENDIENST** .....

**Ihre Sicherheit und die Sicherheit anderer sind von großer Wichtigkeit.**

Im vorliegenden Handbuch und an Ihrem Gerät sind zahlreiche Sicherheitshinweise zu finden. Lesen und beachten Sie bitte immer alle diese Sicherheitshinweise.



Dies ist das Warnzeichen.

Dieses Zeichen weist Sie auf mögliche Gefahren hin, die zum Tode oder zu Verletzungen führen können.

Alle Sicherheitshinweise stehen nach diesem Zeichen oder dem Wort „GEFAHR“ oder „WARNUNG“. Diese Worte bedeuten:

 **GEFAHR**

Sie können schwer oder tödlich verletzt werden, wenn Sie diese Hinweise nicht unmittelbar beachten.

 **WARNUNG**

Sie können schwer oder tödlich verletzt werden, wenn Sie diese Hinweise nicht beachten.

Alle Sicherheitshinweise erklären Ihnen die Art der Gefahr und geben Hinweise, wie Sie die Verletzungsgefahr verringern können, aber sie informieren Sie auch über die Folgen, wenn Sie diese Hinweise nicht beachten.

**WICHTIGE SICHERHEITSHINWEISE**

Beim Gebrauch von Elektrogeräten müssen immer folgende grundlegende Sicherheitsmaßnahmen beachtet werden:

1. Lesen Sie alle Instruktionen.
2. Berühren Sie keine heißen Oberflächen. Fassen Sie die Geräte an den Griffen an.
3. Zur Vermeidung eines Stromschlags setzen Sie Toaster, Zuleitung und Stecker niemals in Wasser oder andere Flüssigkeiten.
4. Dieses Gerät kann von Kindern ab 8 Jahren und Personen mit eingeschränkten körperlichen, sensorischen oder geistigen Fähigkeiten, aber auch von unerfahrenen und unwissenden Personen verwendet werden, sofern diese das Gerät unter Aufsicht verwenden oder von einer anderen Person über die sichere Verwendung des Gerätes unterwiesen wurden und sich der damit verbundenen Gefahren bewusst sind. Kinder sollten nicht mit dem Gerät spielen. Kinder sollten das Gerät nur unter Aufsicht reinigen und pflegen.
5. Ziehen Sie den Netzstecker des Toasters aus der Steckdose, wenn Sie das Gerät nicht benutzen oder es reinigen. Lassen Sie das Gerät abkühlen, bevor Sie irgendwelche Teile anbringen oder abnehmen.

6. Betreiben Sie kein Gerät mit einem beschädigten Kabel oder Stecker oder nachdem es nicht richtig funktioniert hat oder anderweitig beschädigt wurde. Lassen Sie das Gerät von der nächstgelegenen Kundendienststelle überprüfen, reparieren oder einstellen.
7. Die Verwendung von nicht vom Gerätehersteller empfohlenem Zubehör kann zu Verletzungen führen.
8. Benutzen Sie das Gerät nicht im Freien.
9. Lassen Sie das Netzkabel nicht über Tisch- oder Arbeitsflächenkanten hängen und nicht mit heißen Oberflächen in Berührung kommen.
10. Stellen Sie das Gerät nicht auf oder in der Nähe von Gas- oder Elektrokochern auf und stellen Sie es nicht in einen heißen Ofen.
11. Schalten Sie vor dem Trennen des Geräts sämtliche Bedienelemente in die AUS-Stellung (OFF) und ziehen Sie dann den Stecker aus der Steckdose.
12. Nutzen Sie den Toaster nur für den vorgesehenen Zweck.
13. Stecken Sie keine zu großen Speisen, Metall- oder Folienverpackungen oder andere Utensilien in den Toaster. Es könnte dadurch zu einem Brand oder Stromschlag kommen.
14. Wird der Toaster mit brennbarem Material abgedeckt oder berührt er solches Material, kann während des Betriebs ein Feuer ausbrechen. Mögliche Gefahrenquellen sind beispielsweise Vorhänge, Gardinen, Wände und ähnliches.
15. Versuchen Sie keinesfalls, verklemmte Speisen aus dem Toaster zu befreien, während der Toaster eingesteckt ist.
16. **Dieses Produkt ist ausschließlich für die Verwendung im Haushalt vorgesehen.**

**HEBEN SIE DIESE ANLEITUNG GUT AUF**

## Elektrische Anforderungen

### ⚠️ WARNUNG



#### Stromschlaggefahr

- Schukostecker benutzen.
- Erdungskontakt nicht beseitigen.
- Keinen Adapter benutzen.
- Kein Verlängerungskabel benutzen.
- Nichtbeachtung dieser Instruktionen kann zu Tod, Feuer oder Stromschlag führen.

Spannung: 220–240 Volt  
 Frequenz: 50/60 Hertz  
 Leistung: 1250 Watt beim 2-Scheiben-Modell,  
 2500 Watt beim 4-Scheiben-Modell

**HINWEIS:** Falls das Kabel beschädigt wird, muss es vom Hersteller oder dessen Service-Vertretung ausgewechselt werden, um eine Gefahr zu vermeiden. Kein Verlängerungskabel benutzen. Falls das Netzkabel zu kurz ist, lassen Sie von einem Fachmann eine zusätzliche Steckdose in der Nähe des Aufstellortes des Gerätes einbauen.

## Entsorgung von Elektrogeräten

### Entsorgen des Verpackungsmaterials

Das Verpackungsmaterial ist zu 100 % wiederverwertbar und mit dem Recycling-Symbol versehen . Die verschiedenen Komponenten der Verpackung müssen daher verantwortungsvoll und in Übereinstimmung mit den geltenden Gesetzen und Vorschriften zur Abfallentsorgung entsorgt werden.

### Entsorgen des Produkts am Ende seiner Lebensdauer

- In Übereinstimmung mit den Anforderungen der EU-Richtlinie 2002/96/EC zu Elektro- und Elektronik-Altgeräten (WEEE) ist dieses Gerät mit einer Markierung versehen.
- Sie leisten einen positiven Beitrag für den Schutz der Umwelt und die Gesundheit des Menschen, wenn Sie dieses Gerät einer

gesonderten Abfallsammlung zuführen. Im unsortierten Siedlungsmüll könnte ein solches Gerät durch unsachgemäße Entsorgung negative Konsequenzen nach sich ziehen.

- Das Symbol am Produkt oder der beiliegenden Dokumentation bedeutet, dass es nicht als Hausmüll entsorgt werden darf, sondern bei einer zuständigen Sammelstelle für die Entsorgung von Elektro- und Elektronikgeräten abgegeben werden muss.

Bitte wenden Sie sich an die zuständigen Behörden Ihrer Gemeindeverwaltung, an den lokalen Recyclinghof für Haushaltsmüll oder an den Händler, bei dem Sie dieses Gerät erworben haben, um weitere Informationen über Behandlung, Verwertung und Wiederverwendung dieses Produkts zu erhalten.

## Teile des Toasters

### Modell mit 4 Schlitten

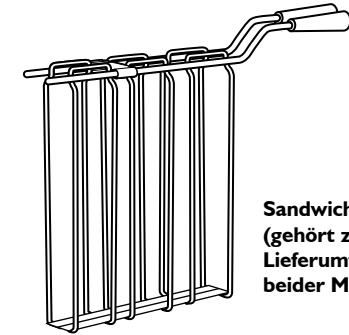

**Sandwich-Zange**  
(gehört zum Lieferumfang beider Modelle)

**Extra breite Schlitze mit automatischer Zentrierung**

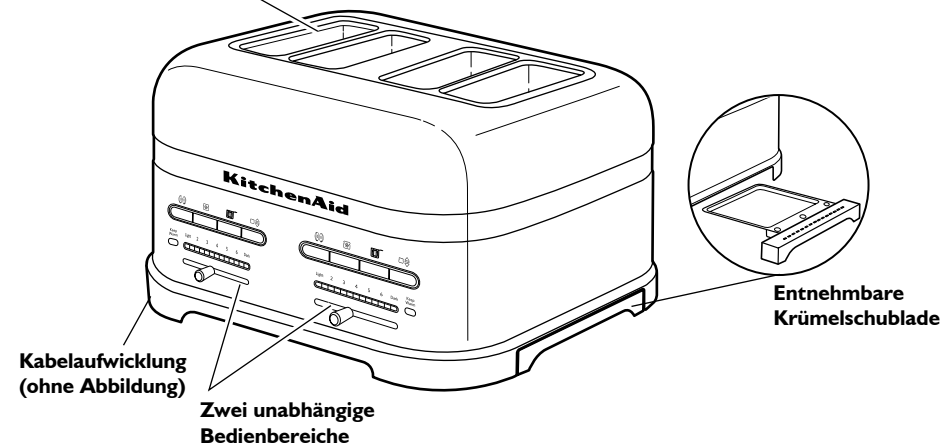

### Modell mit 2 Schlitten

**Extra breite Schlitze mit automatischer Zentrierung**



Bedienelemente

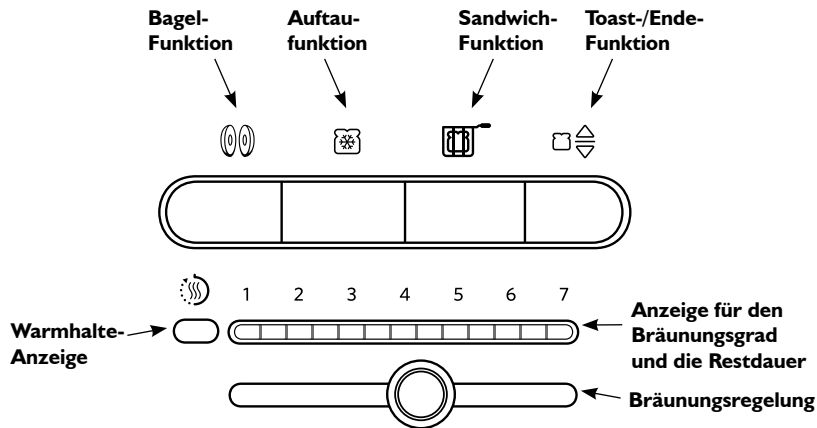

**Toast-/Ende-Funktion**  
Dieser Toaster funktioniert automatisch. Sobald Sie Brot in einen der Schlitze legen, wird es abgesenkt und der Toastvorgang beginnt mit den zuvor gewählten Einstellungen. Manche Speisen sind allerdings zu leicht, um die Automatik auszulösen. Falls der Vorgang nicht binnen 3 Sekunden beginnt, können Sie ihn durch Drücken der Taste „Toast/Ende“ (☐☞) einleiten. Drücken Sie die Taste erneut, um einen laufenden Toastvorgang oder Warmhaltezyklus zu beenden.

**Bräunungsregelung und Anzeige für Bräunungsgrad und Restdauer**  
Sie können den gewünschten Bräunungsgrad exakt einstellen. An der Anzeige können die aktuelle Einstellung ablesen. Während des Toastens blinken die Segmente der Anzeige, um die Restdauer des Toastvorgangs anzuzeigen.

**Warmhalte-Anzeige**  
Wird der Schlitzinhalt nicht innerhalb von 45 Sekunden nach Abschluss des Vorgangs entnommen, senkt der Toaster diesen automatisch ab und leitet für bis zu drei Minuten einen Warmhaltezyklus ein. Die Warmhalte-Anzeige (💡) leuchtet. Zum Beenden drücken Sie die Taste „Toast/Ende“ (☐☞).

**Bagel-Funktion**  
Ihr Toaster bietet eine spezielle Funktion zum Rösten von Bagels; so erzielen Sie durch optimale Anpassung von Wärme und Dauer beste Ergebnisse. Die Heizelemente toasten nun die Innenseite des aufgeschnittenen Bagels, ohne dass die Oberseite verbrannt wird.

**Auftaufunktion**  
Ihr Toaster verfügt über eine Defrost-Funktion, die gefrorenes Brot behutsam auftaut und dann bräunt. Verwenden Sie diesen Modus nur für gefrorene Speisen.

**Sandwich-Funktion**  
Ihr Toaster besitzt eine spezielle Sandwich-Funktion, die nur in Verbindung mit der KitchenAid-Sandwich-Zange zum Zubereiten von Sandwiches mit dünnen Wurst- oder Fleisch- und Käsescheiben verwendet werden darf. Einzelheiten finden Sie unter „Toasten von Sandwiches“.

Merkmale des Toasters

**Extra breite Schlitze mit automatischer Zentrierung**  
Die extra breiten Schlitze ermöglichen ein problemloses Toasten von Brot, Bagels und englischen Muffins mit einer Dicke von maximal 2,8 cm. Die automatische Zentrierung sorgt für gleichmäßiges Erwärmen von dünnen und dicken Brotscheiben. Eine automatische Hebevorrichtung hebt und senkt die Zangen.

**Bedienelemente**  
Über die übersichtlichen Bedienelemente können Sie die gewünschte Einstellung schnell vornehmen. Beleuchtete Symbole zeigen die gewählte Einstellung an.

**Zwei unabhängige Bedienbereiche (nur beim Modell mit 4 Schlitzen)**  
Zwei unabhängige Bedienbereiche ermöglichen separate Einstellungen für die beiden Schlitzpaare.

**Kabelaufwicklung**  
Die Kabelaufwicklung dient zum praktischen Verstauen des Kabels, wenn das Gerät nicht verwendet wird.

**Entnehmbare Krümelschublade**  
Die entnehmbare Krümelschublade lässt sich herausziehen, um Krümel aus dem Gerät zu entfernen. Bitte nur von Hand waschen!

BEDIENEN DES TOASTERS

Vor dem ersten Verwenden

Prüfen Sie vor dem ersten Verwenden des Toasters die extra breiten Schlitze auf mögliche Verpackungs- oder Karton-/Papierteile, die während des Versands oder Herausnehmens hineingefallen sind. Entfernen Sie diese. Berühren Sie das Innere des Toasters nicht mit Objekten aus Metall.

Beim ersten Verwenden des Toasters kann es zu einer leichten Rauchentwicklung kommen. Das ist normal. Der Rauch ist harmlos und verschwindet schon bald.

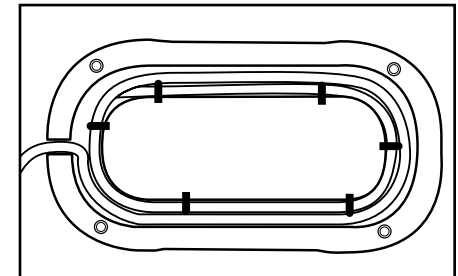

Wenn das Kabel zu lang ist, können Sie den überschüssigen Teil mithilfe der Kabelaufwicklung unten am Gerät verstauen. Die Füße des Toasters sind so hoch, dass Sie das Kabel an jeder Seite herausführen können.

## Verwenden des Toasters

### ⚠️ WARNUNG



#### Stromschlaggefahr

- Schukostecker benutzen.
- Erdungskontakt nicht beseitigen.
- Keinen Adapter benutzen.
- Kein Verlängerungskabel benutzen.
- Nichtbeachtung dieser Instruktionen kann zu Tod, Feuer oder Stromschlag führen.

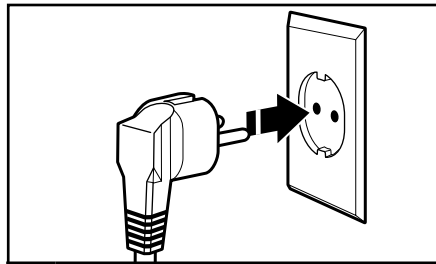

1 Stecken Sie den Netzstecker in eine Schuko-Steckdose.

**HINWEIS:** Je nach Brotsorte und Feuchtigkeitsgehalt sind unterschiedliche Einstellungen erforderlich. So bräunt trockenes Brot schneller als feuchtes Brot und benötigt eine geringere Einstellung für dieselbe Bräunung.

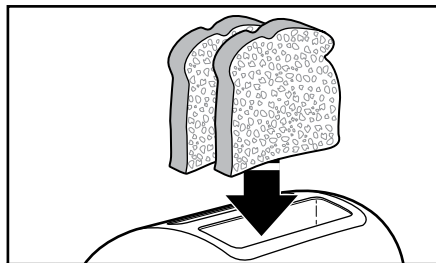

3 Legen Sie Brot oder andere zu toastende Speisen in den oder die Schlitze ein.

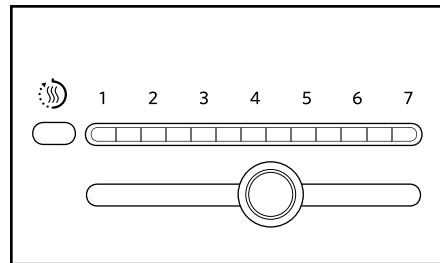

2 Stellen Sie den gewünschten Bräunungsgrad mithilfe des Bräunungsreglers ein. Schieben Sie den Regler für dunkleren Toast nach rechts und für helleren Toast nach links. Die Anzeige gibt den Bräunungsgrad von 1 (hell) bis 7 (dunkel) an.

**HINWEIS:** Um beim Modell mit 2 Schlitzen eine gleichmäßige Bräunung zu erzielen, sollten Sie nur Brot derselben Sorte und Dicke toasten. Wenn Sie zwei verschiedene Sorten oder Dicken im Modell mit 4 Schlitzen und zwei unabhängigen Bedienbereichen toasten, sollten Sie pro Schlitzpaar dieselbe Sorte und Dicke einlegen.

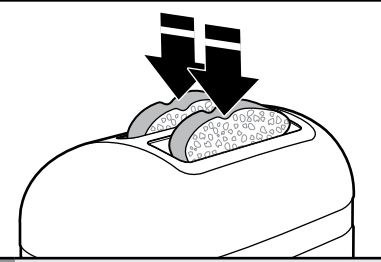

4 Sobald Sie Brot in einen der Schlitze legen, wird es abgesenkt und der Toastvorgang beginnt. Manche Speisen sind allerdings zu leicht, um die Automatik auszulösen. Falls der Vorgang nicht binnen 3 Sekunden beginnt, können Sie ihn durch Drücken der Taste „Toast/Ende“ (☐☞) einleiten.

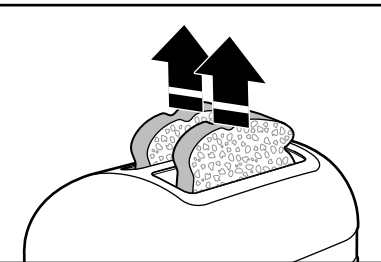

6 Sobald der Toastvorgang abgeschlossen ist, wird die Speise angehoben und ein Signal ertönt. Wird die Speise nicht innerhalb von 45 Sekunden entnommen, beginnt der Warmhaltezyklus.



5 (Optional) Drücken Sie innerhalb von 5 Sekunden eine der Tasten für die Sonderfunktionen. Weitere Informationen finden Sie im Abschnitt „Besondere Toaster-Funktionen“.

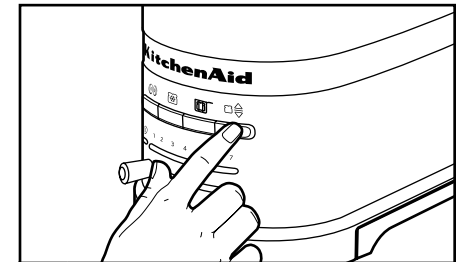

7 Sie können den Toastvorgang jederzeit durch Drücken von „Toast/Ende“ (☐☞) beenden. Der Toast wird angehoben und der Toaster schaltet ab.

## Verwenden der besonderen Toaster-Funktionen

Wird der Schlitzinhalt nicht innerhalb von 45 Sekunden nach Abschluss des Vorgangs entnommen, senkt der Toaster diesen automatisch ab und leitet für bis zu drei Minuten einen Warmhaltezyklus ein. Die Warmhalte-Anzeige (☺) leuchtet.

### Warmhaltefunktion (☺)



1 Drücken Sie die Taste „Toast/Ende“ (☐☞) einmal. Wird die Speise nicht entfernt, beginnt der Warmhaltezyklus.

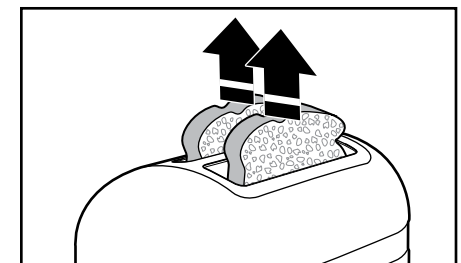

2 Wird die Speise nicht innerhalb von 3 Minuten nach Beginn des Warmhaltezyklus entfernt, wird sie angehoben; der Toaster schaltet ab.

## Bagel-Funktion (☉☉)

Ihr Toaster bietet eine spezielle Funktion zum Rösten von Bagels; so erzielen Sie durch optimale Anpassung von Wärme und Dauer beste Ergebnisse. Die Heizelemente toasten nun die Innenseite des aufgeschnittenen Bagels, ohne dass die Oberseite verbrannt wird.

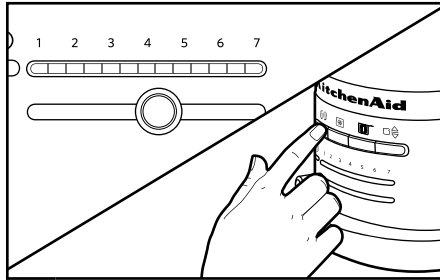

- 1 Stellen Sie den gewünschten Bräunungsgrad ein und drücken Sie die Taste „Bagel“ (☉☉).

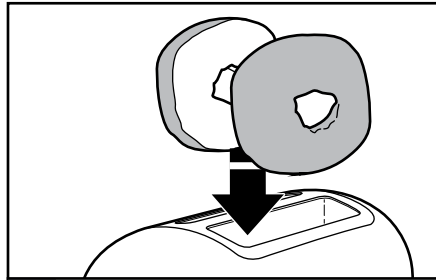

- 2 Legen Sie die Bagel-Hälften so ein, dass die Schnittflächen nach innen zeigen (vgl. Abbildung). Der Toaster senkt den Bagel ab und startet den Toastvorgang.

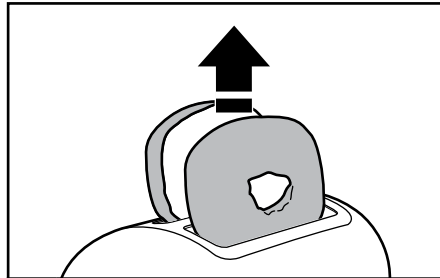

- 3 Sobald der Bagel fertig ist, wird er angehoben und ein Signal ertönt. Wird der Bagel nicht innerhalb von 45 Sekunden entnommen, beginnt der Warmhaltezyklus.

## Auftaufunktion (☉☉)

Ihr Toaster verfügt über einen Defrost-Modus, der gefrorenes Brot und Bagels behutsam auftaut und dann bräunt. Verwenden Sie die Auftaufunktion nur für gefrorene Speisen.

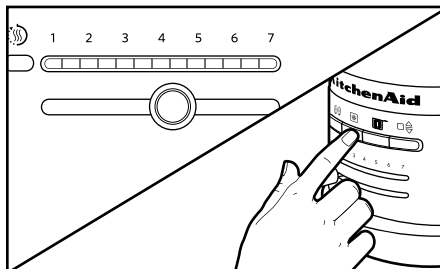

- 1 Stellen Sie den gewünschten Bräunungsgrad ein und drücken Sie die Taste „Defrost“ (☉☉).

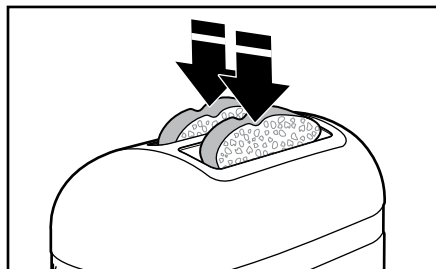

- 2 Der Toaster senkt das Brot ab, taut es auf und toastet es anschließend gemäß dem eingestellten Bräunungsgrad.

## Toasten von Sandwiches (☉☉)

Ihr Toaster besitzt eine spezielle Sandwich-Funktion, die nur in Verbindung mit der KitchenAid-Sandwich-Zange zum Zubereiten von Sandwiches mit dünnen Wurst- oder Fleisch- und Käsescheiben verwendet werden darf.

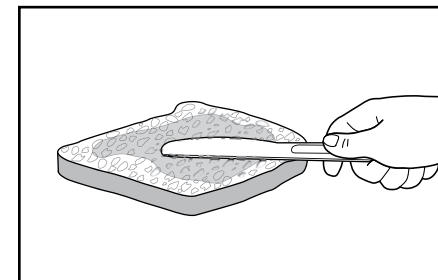

- 1 Buttern Sie die Außenseite der Sandwichscheiben leicht, nicht jedoch die Innenseite (mit dem Belag). Durch das Buttern der Außenseite wird der Bräunungsvorgang verlangsamt, sodass der Belag besser erwärmt werden kann.

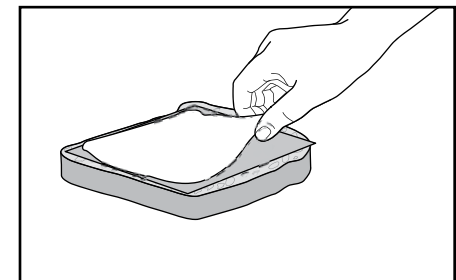

- 2 Belegen Sie das Sandwich mit den gewünschten Zutaten. Achten Sie darauf, es nicht zu dick zu belegen! Dünn geschnittene Zutaten wie Schinken, Pute und Käse sind am besten geeignet.

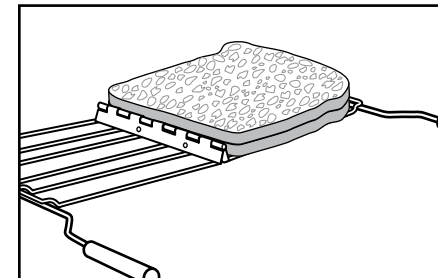

- 3 Öffnen Sie die Sandwich-Zange, indem Sie die Griffe auseinander klappen. Legen Sie dann eine Kante des Sandwiches direkt an das unten liegende Scharnier der Zange (vgl. Abbildung).

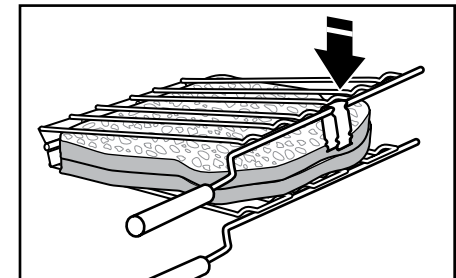

- 4 Drücken Sie die Griffe der Sandwich-Zange zusammen, sodass das Sandwich fest umschlossen wird. Schließen Sie den Clip, um die Hälften der Zange zu sichern.

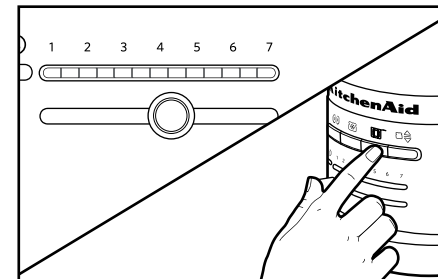

- 5 Stellen Sie den gewünschten Bräunungsgrad ein und drücken Sie die Taste „Sandwich“ (☉☉).

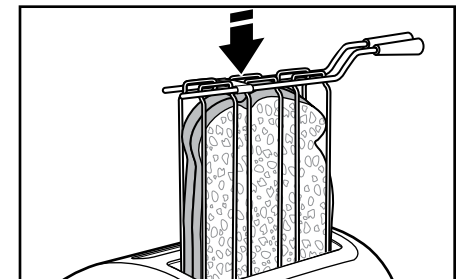

- 6 Setzen Sie die Sandwich-Zange mit eingelegtem Sandwich in den Schlitz ein (vgl. Abbildung). Der Toaster senkt die Sandwich-Zange ab und startet den Toastvorgang.

**HINWEIS:** Um beim Modell mit 2 Schlitten eine gleichmäßige Bräunung zu erzielen, sollten Sie nur Brot derselben Sorte und Dicke toasten. Wenn Sie zwei verschiedene Sorten oder Dicken im Modell mit 4 Schlitten und zwei unabhängigen Bedienbereichen toasten, sollten Sie pro Schlitzpaar dieselbe Sorte und Dicke einlegen.

Bewahren Sie die Sandwich-Zange **NICHT** im Toaster auf; stellen Sie die Zange nach dem Toasten und Entnehmen des Sandwiches nicht zurück in den Toaster. Dadurch würde ein neuer Toastvorgang gestartet und der Toaster kann beschädigt werden.

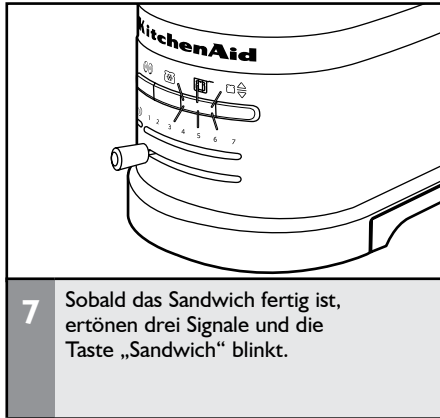

**7** Sobald das Sandwich fertig ist, ertönen drei Signale und die Taste „Sandwich“ blinkt.

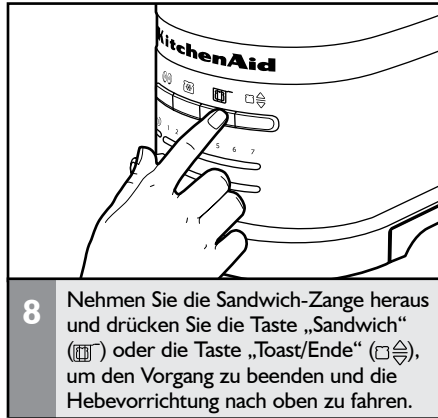

**8** Nehmen Sie die Sandwich-Zange heraus und drücken Sie die Taste „Sandwich“ (☞) oder die Taste „Toast/Ende“ (☞), um den Vorgang zu beenden und die Hebevorrichtung nach oben zu fahren.

**HINWEIS:** Wenn Sie die Sandwich-Zange nicht entnehmen, ertönt 2 Minuten lang alle 30 Sekunden ein Signal und die Taste „Sandwich“ blinkt, um Sie an das Entnehmen zu erinnern. Wenn die Sandwich-Zange nicht innerhalb von 2 Minuten entfernt wird, schaltet sich der Toaster automatisch ab. Sie müssen die Sandwich-Zange auf jeden Fall entnehmen, bevor Sie den Toaster erneut verwenden können.

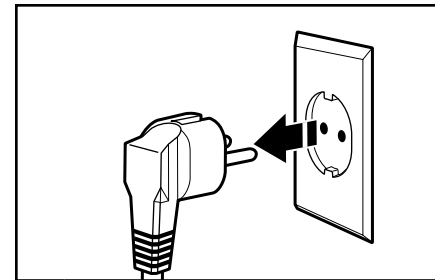

**1** Ziehen Sie vor dem Reinigen den Stecker des Toasters und lassen Sie das Gerät abkühlen.

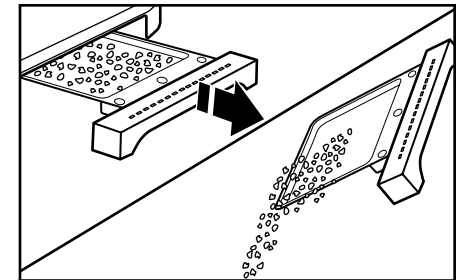

**2** Greifen Sie die Krümelschublade mittig und ziehen Sie sie heraus. Entsorgen Sie die Krümel in einen Abfalleimer. Wir empfehlen, die Krümelschublade nach jedem Gebrauch zu leeren. Die Schublade darf nur von Hand gereinigt werden.

**WICHTIG:** Direkt nach dem Toasten ist die Krümelschublade heiß.

**HINWEIS:** Reiben Sie auf den Toaster tropfendes Fett oder Öl sofort mit einem weichen, feuchten Baumwolltuch ab.

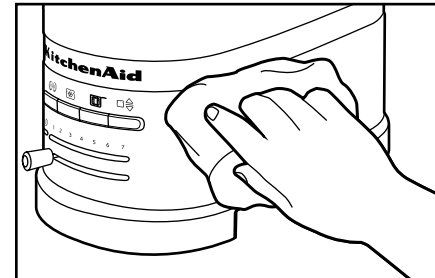

**3** Wischen Sie den Toaster mit einem weichen und feuchten Baumwolltuch ab. Verwenden Sie keine Papierhandtücher, Scheuermittel oder flüssige Reinigungsmittel. Tauchen Sie den Toaster nicht ins Wasser.

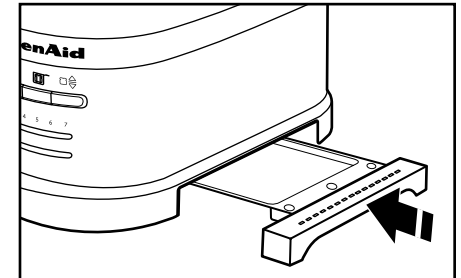

**4** Setzen Sie die Krümelschublade wieder ein. Drücken Sie dabei auf die Schublade, bis sie einrastet. Verwenden Sie den Toaster niemals ohne korrekt eingesetzte Krümelschublade.

**HINWEIS:** Wir raten von der Verwendung einer Abdeckung für den Toaster ab.

**⚠️ WARNUNG**



**Stromschlaggefahr**

- Schukostecker benutzen.**
- Erdungskontakt nicht beseitigen.**
- Keinen Adapter benutzen.**
- Kein Verlängerungskabel benutzen.**
- Nichtbeachtung dieser Instruktionen kann zu Tod, Feuer oder Stromschlag führen.**

**HINWEIS:** Beim ersten Verwenden des Toasters kann es zu einer leichten Rauchentwicklung kommen. Das ist normal. Der Rauch ist harmlos und verschwindet schon bald.

**Sollte Ihr Toaster nicht funktionieren, prüfen Sie bitte die folgenden Punkte:**

1. Wenn der Toaster den Schlitzinhalt nicht binnen 3 Sekunden absenkt, ist das Brot/ die Speise möglicherweise zu leicht, um die Automatik auszulösen. Drücken Sie die Taste „Toast/Ende“ (☐☞), um den Vorgang einzuleiten.
2. Wenn der Toaster nicht funktioniert und die Anzeige „Sandwich“ blinkt, verhindert ein schweres Objekt die ordnungsgemäße Funktion. Entnehmen Sie die Sandwich-Zange (oder andere schwere Objekte) aus dem Toaster und drücken Sie die Taste „Sandwich“ (☐☞) oder „Toast/Ende“ (☐☞), um die Hebevorrichtung wieder nach oben zu fahren.
3. Prüfen Sie, ob das Netzkabel des Toasters in eine geerdete Steckdose eingesteckt ist.
4. Ist das der Fall, ziehen Sie den Stecker und stecken Sie ihn anschließend wieder in die Steckdose.
5. Wenn der Toaster noch immer nicht funktioniert, überprüfen Sie die Sicherung bzw. den Sicherungsautomaten.

Falls das Problem nicht behoben werden kann, wenden Sie sich an den Kundendienst (siehe „Garantie und Kundendienst“).

Bringen Sie das Gerät nicht zum Händler zurück – dort ist keine Reparatur möglich.

**Garantie für den KitchenAid-Toaster**

<b>Garantiezeitraum:</b>	<b>KitchenAid erstattet die Kosten für:</b>	<b>KitchenAid übernimmt keine Kosten für:</b>
Europa, Naher Osten und Afrika: Fünf Jahre Komplettgarantie ab dem Kaufdatum.	Ersatzteile und Arbeitskosten, um Materialschäden und Fertigungsfehler zu beheben. Die Reparatur muss von einem anerkannten KitchenAid-Kundendienstzentrum vorgenommen werden.	A. Reparaturen, wenn der Toaster für andere Zwecke als für die normale Speisezubereitung im Haushalt eingesetzt wurde. B. Reparaturen von Schäden, die durch Unfälle, Abänderungen, falsche bzw. Missbräuchliche Verwendung und Installation und Betrieb unter Verletzung der geltenden elektrischen Vorschriften verursacht wurden.

**KITCHENAID ÜBERNIMMT KEINERLEI GARANTIE FÜR NEBEN- UND FOLGEKOSTEN.**

**Kundendienst**

Wenn Sie Fragen haben oder ein KitchenAid-Kundendienstzentrum suchen, wenden Sie sich bitte an die folgenden Kontakte.

**HINWEIS :** Alle Reparatur- und Wartungsarbeiten sollten lokal von einem anerkannten KitchenAid-Kundendienstzentrum ausgeführt werden.

**Für Deutschland:**

Hotline:

Gebührenfreie Telefonberatung unter: 0800 5035005

E-Mail-Kontakt

Besuchen Sie [www.Kitchenaid.de](http://www.Kitchenaid.de) und klicken Sie unten auf der Seite auf „Kontakt“.

Adresse:

KitchenAid Europa, Inc.  
Postfach 19  
B-2018 ANTWERPEN II  
BELGIEN

**Für die Schweiz:**

Tel: 032 475 10 10  
Fax: 032 475 10 19  
Postanschrift:  
Novissa Haushaltgeräte AG  
Bernstrasse 18  
CH-2555 BRÜGG

[www.Kitchenaid.eu](http://www.Kitchenaid.eu)