



**BOSCH**



Register your  
new device on  
MyBosch now and  
get free benefits:  
[bosch-home.com/  
welcome](https://www.bosch-home.com/welcome)

# Grain Mill

## MUZ5GM1

[de]	Gebrauchsanleitung	Getreidemühle	7
[en]	User manual	Grinding mill	9
[fr]	Manuel d'utilisation	Moulin à grains	11
[it]	Manuale utente	Molino tritacereali	13
[nl]	Gebruikershandleiding	Graanmolen	15
[da]	Betjeningsvejledning	Kornmølle	17
[no]	Bruksanvisning	Kornkvern	19
[sv]	Bruksanvisning	Spannmålskvarn	21
[fi]	Käyttöohje	Viljamyly	23
[es]	Manual de usuario	Molinillo para cereales	25
[pt]	Manual do utilizador	Moinho	27
[el]	Εγχειρίδιο χρήστη	Μύλος δημητριακών	29
[tr]	Kullanım kılavuzu	Değirmen	31
[pl]	Instrukcja obsługi	Młynek	33
[uk]	Керівництво з експлуатації	Млинок	35
[ru]	Руководство пользователя	Мельница	37
[ar]	دليل المستخدم	مطحنة حبوب	39



<https://digitalguide.bsh-group.com?mat-no=8001226070>



- [de]** Scannen Sie den QR-Code oder besuchen Sie die Webseite, um die erweiterten Hinweise zur Benutzung zu öffnen. Dort finden Sie zusätzliche Informationen zu Ihrem Gerät oder Zubehör.
- [en]** Scan the QR code or visit the website to open the Further Notices for Use. You can find additional information about your appliance or accessory here.
- [fr]** Scannez le code QR ou visitez le site Web pour ouvrir les informations d'utilisation complémentaires. Vous y trouverez des informations supplémentaires concernant votre appareil ou accessoire.
- [it]** Scansionare il codice QR oppure visitare il sito Web per indicazioni dettagliate sull'uso. Si trovano informazioni aggiuntive sull'apparecchio o gli accessori.
- [nl]** Scan de QR-code of bezoek de website om de uitgebreide gebruiksinstructies te openen. Hierin vindt u meer informatie over het apparaat of toebehoren.
- [da]** Scan QR-koden, eller besøg hjemmesiden, for at åbne de udvalgte anvisninger om anvendelse. Der kan der findes yderligere oplysninger om apparatet eller tilbehøret.
- [no]** Skann QR-koden eller besøk nettstedet for å åpne mer informasjon om bruken. Der finner du mer informasjon om apparatet eller tilbehøret.
- [sv]** Scanna QR-koden eller gå till webbplatsen och öppna de utökade användningsanvisningarna. Där finns mer information om din apparat eller dina tillbehör.
- [fi]** Skanna QR-koodi tai vieraile internet-sivustollamme, jotta voit avata laajennetut käytötiedot. Sieltä löydät laitetta tai varustetta koskevia lisätietoja.
- [es]** Para abrir las indicaciones ampliadas sobre el uso, visite la página web o escanee el código QR. Allí encontrará más información sobre el aparato o los accesorios.
- [pt]** Leia o código QR ou visite a página web para abrir as indicações avançadas relativas à utilização. Aí encontra informações adicionais sobre o seu aparelho ou acessório.
- [el]** Σαρώστε τον κωδικό QR ή επισκεφτείτε την ιστοσελίδα, για να ανοίξετε τις διευρυμένες υποδείξεις για τη χρήση. Εκεί θα βρείτε πρόσθετες πληροφορίες για τη συσκευή σας ή τα εξαρτήματα.
- [tr]** Ayrıntılı kullanım bilgilerine ulaşmak için QR kodu taratın veya web sayfasını ziyaret ediniz. Cihaz ve aksesuarlar ile ilgili ayrıntılı bilgileri bu şekilde edinebilirsiniz.
- [pl]** Aby uzyskać rozszerzone informacje na temat zastosowań urządzenia, należy zeskanować kod QR albo wejść na stronę internetową. Można tam znaleźć dodatkowe informacje na temat posiadanego urządzenia i akcesoriów.
- [uk]** Щоб отримати докладніші вказівки з користування, зіскануйте QR-код або відвідайте сайт. Там ви знайдете додаткові відомості про прилад або приладдя.
- [ru]** Чтобы узнать больше о пользовании, отсканируйте QR-код или зайдите на сайт. Там вы найдете более подробные сведения о приборе и принадлежностях.
- [ar]** امسح رمز الاستجابة السريعة ضوئياً أو تفضّل زيارة الموقع الإلكتروني لفتح الإرشادات الموسّعة حول الاستخدام. تجد هناك معلومات إضافية حول جهازك أو الملحقات.

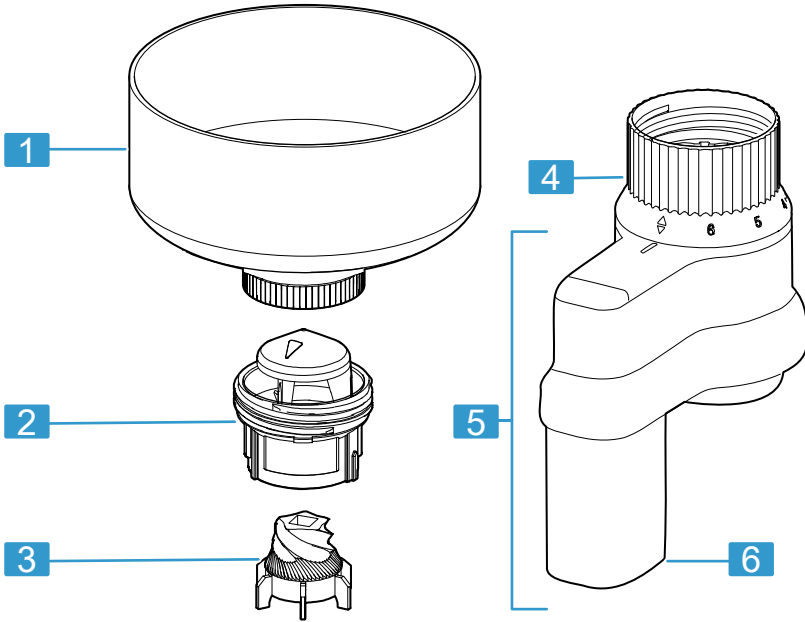

1

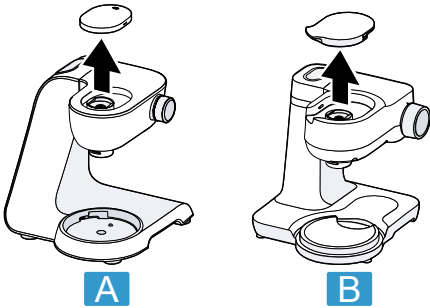

2

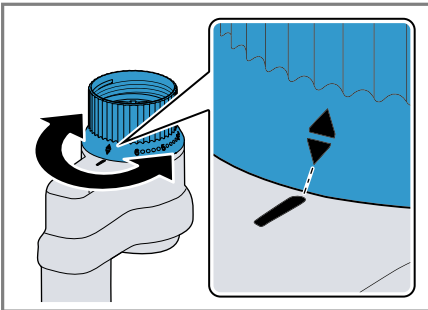

3

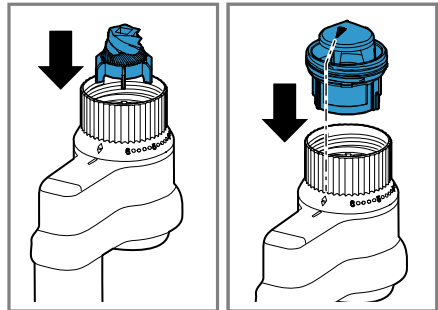

4

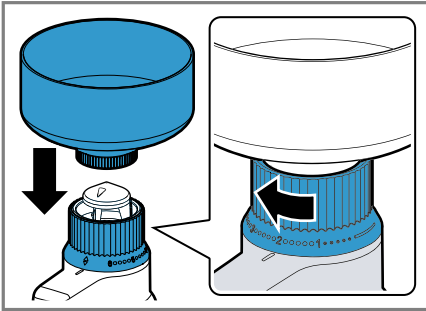

5

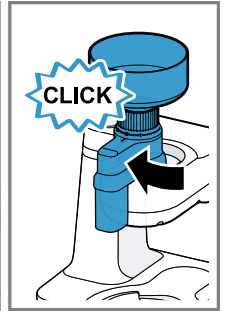
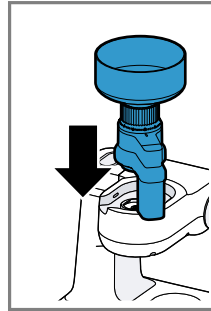

6

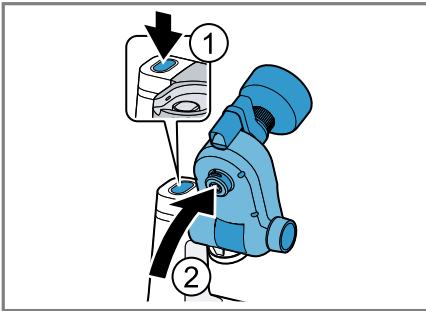

7

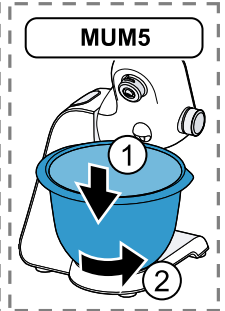

8

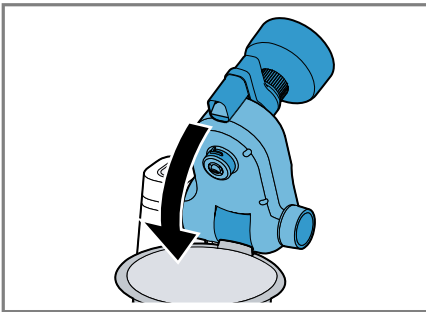

9

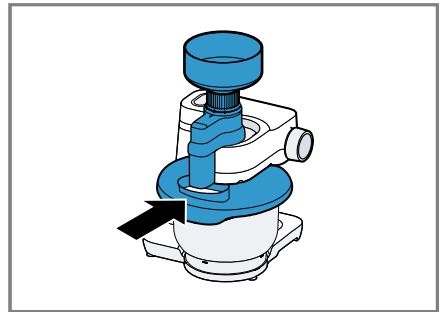

10

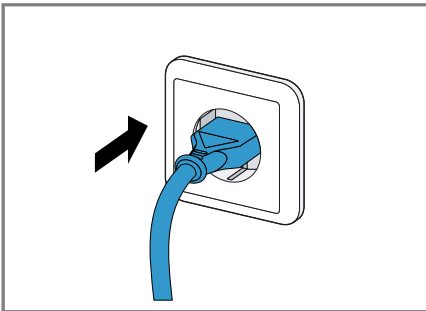

11

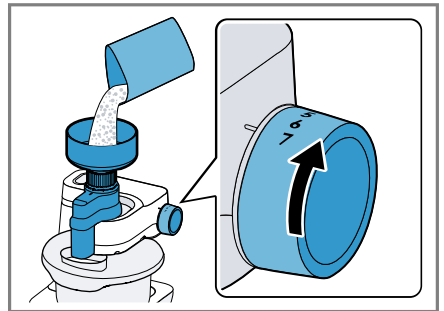

12

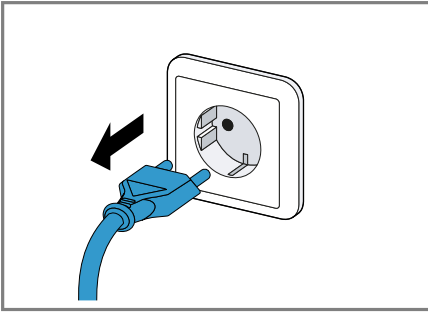

13

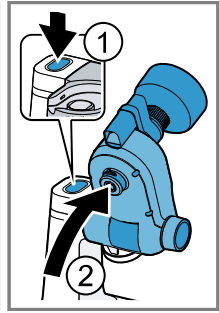
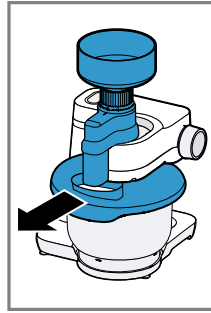

14

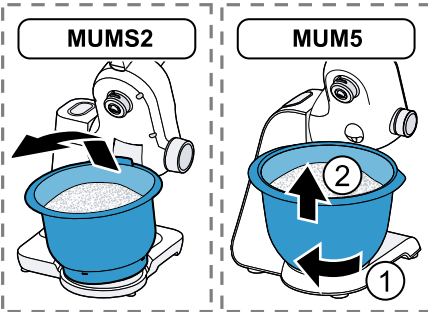

15

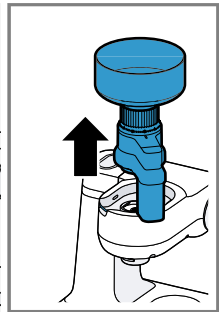
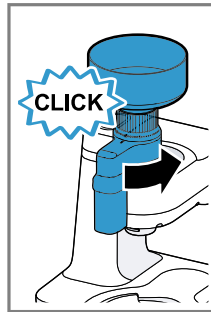



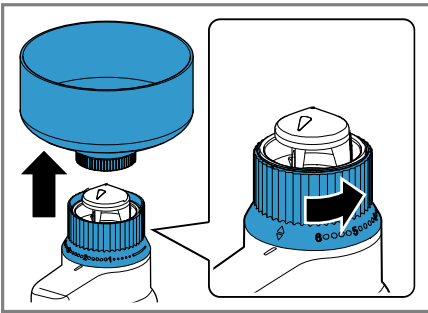

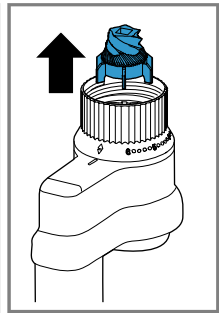
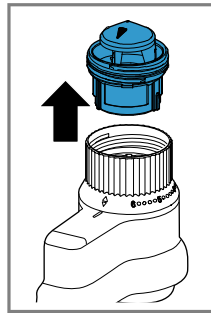

16



17



18

					
	✓	✓	✓	✓	✓
	✓	✗	✗	✗	✗



## Sicherheit

- Lesen Sie diese Anleitung sorgfältig.
- Beachten Sie die Anleitung des Grundgeräts.

Verwenden Sie das Zubehör nur:

- mit einer Küchenmaschine der Baureihe MUMS2, MUMS4, MUM5.
- mit Originalteilen und -zubehör.
- zum Mahlen von Weizen, Roggen, Buchweizen, schalenfreier Gerste, schalenfreiem Hafer, Hirse, Dinkel und Reis.
  - ▶ Nicht in den Einfüllschacht fassen.
  - ▶ Das Zubehör nie am Grundgerät zusammenbauen.
  - ▶ Das Zubehör nur bei Stillstand des Antriebs und ausgestecktem Gerät aufsetzen und abnehmen.
  - ▶ Das Zubehör nur in der dafür vorhergesehenen Arbeitsposition verwenden.

## Sachschäden vermeiden

- ▶ Keine Gegenstände in den Einfüllschacht oder das Gehäuse stecken, z. B. Kochlöffel.
- ▶ Das Gerät nie zum Mahlen von Mais, Mohn, Sojabohnen und Kaffeebohnen verwenden.
- ▶ Das Zubehör nie im Leerlauf betreiben.

## Übersicht

→ Abb. **1**

<b>1</b>	Einfüllbehälter
<b>3</b>	Mahlkegel
<b>4</b>	Einstellring
<b>5</b>	Gehäuse mit Einstellring
<b>6</b>	Auswurfschacht

## Übersicht der Grundgeräte

Dieses Zubehör kann mit verschiedenen Grundgeräten verwendet werden. Bereiten Sie Ihre Küchenmaschine vor, wie abgebildet.

→ Abb. **2**

<b>A</b>	Küchenmaschine der Baureihe MUMS4 oder MUM5
----------	---

---

<b>B</b>	Küchenmaschine der Baureihe MUMS2
----------	-----------------------------------

---

## Zubehör verwenden

Folgen Sie der Bildanleitung.

## Zubehör zusammenbauen

→ Abb. **3** - **5**

## Zubehör an das Grundgerät anbauen

→ Abb. **6** - **10**

## Getreide mahlen

→ Abb. **11** - **12**

## Nach der Arbeit

→ Abb. **13** - **18**

## Gerät und Teile reinigen

Die einzelnen Teile reinigen, wie in der Tabelle angegeben.

→ Abb. **19** - **19**

## Störungen beheben

### **Die Getreidemühle funktioniert nicht.**

Die Getreidemühle ist nicht korrekt zusammengebaut.

- ▶ Prüfen ob die Getreidemühle korrekt zusammengesetzt wurde.

Eine eingebaute Sollbruchstelle schützt den Antrieb vor Schaden. Der Mitnehmer an der Unterseite des Gehäuses bricht wegen Fremdkörpern im Mahlwerk oder beim Mahlen von feuchtem Getreide an der Sollbruchstelle.

- ▶ Den Mitnehmer unter der Bestellnummer 10018359 beim Kundendienst nachbestellen und austauschen.

### **Das Mahlresultat ist nicht wie gewünscht.**

Der Einstellring ist nicht auf den gewünschten Mahlgrad eingestellt.

- ▶ Den gewünschten Mahlgrad durch Drehen des Einstellrings einstellen.



## Safety

- Read this instruction manual carefully.
- Observe the instructions for the base unit.

Only use the accessories:

- with a kitchen machine from the same series MUMS2, MUMS4, MUM5.
- With genuine parts and accessories.
- for grinding wheat, rye, buckwheat, husk-free barley, husk-free oats, millet, spelt and rice.
  - ▶ Do not reach into the filling shaft.
  - ▶ Never assemble the accessories on the base unit.
  - ▶ Only attach and remove accessories once the drive has stopped and the appliance has been unplugged.
  - ▶ The accessories should only be used in the intended operating position.

### Avoiding material damage

- ▶ Do not insert objects into the filling shaft or housing, e.g. wooden spoons.
- ▶ Never use the appliance to grind corn, poppy seeds, soya beans or coffee beans.
- ▶ Never operate the appliance at no-load.

### Overview

→ Fig. 1

<b>1</b>	Filling container
<b>3</b>	Grinding cone
<b>4</b>	Setting ring
<b>5</b>	Housing with setting ring
<b>6</b>	Discharge chute

### Overview of base units

This accessory can be used with different base units.

You can prepare your kitchen machine as shown.

→ Fig. 2

<b>A</b>	Kitchen machine from the MUMS4 or MUM5 series
----------	---

<b>B</b>	Kitchen machine from the MUMS2 series
----------	---------------------------------------

### Using the accessories

Follow the illustrated instructions.

#### Assembling the accessory

→ Fig. 3 - 5

#### Attaching the accessory to the base unit

→ Fig. 6 - 10

#### Grinding grain

→ Fig. 11 - 12

#### After using the appliance

→ Fig. 13 - 18

### Cleaning the appliance and parts

Clean the individual parts as indicated in the table.

→ Fig. 19 - 19

## Troubleshooting

### **The grain mill is not working.**

The grain mill is not assembled correctly.

- ▶ Check whether the grain mill has been assembled correctly.

An installed predetermined breaking point protects the drive from damage. The agitator paddle on the underside of the housing will break at the predetermined breaking point if there are foreign objects in the grinder or if damp grain is ground.

- ▶ To replace the agitator paddle, re-order from customer service quoting order number 10018359.

### **The grinding result is not how you want.**

The setting ring is not set to the grinding level required.

- ▶ Set the grinding level required by turning the setting ring.

## Sécurité

- Lisez attentivement cette notice.
- Observez la notice de l'appareil de base.

Utilisez uniquement l'accessoire :

- avec un robot culinaire de la série MUMS2, MUMS4, MUM5.
- avec des pièces et accessoires d'origine.
- Pour moudre du blé, du seigle, du sarrasin, de l'orge mondé, de l'avoine mondé, du millet, de l'épeautre et du riz.
- ▶ Ne pas introduire les doigts dans l'ouverture d'ajout.
- ▶ Ne jamais assembler l'accessoire sur l'appareil de base.
- ▶ Mettre en place et retirer l'accessoire uniquement après immobilisation de l'entraînement et débranchement de l'appareil.
- ▶ Utiliser uniquement l'accessoire dans la position de travail prévue à cet effet.

### Prévenir les dégâts matériels

- ▶ Ne jamais introduire d'objet dans l'orifice d'ajout ou le boîtier, par ex. une cuillère en bois.
- ▶ Ne pas utiliser l'appareil pour moudre des grains de maïs, des graines de pavot, des grains de soja et du café.
- ▶ Ne jamais faire tourner l'accessoire à vide.

### Aperçu

→ Fig. 1

1	Entonnoir de remplissage
3	Meule conique
4	Bague de réglage
5	Boîtier avec la bague de réglage
6	Cavité d'éjection

### Aperçu des appareils de base

Cet accessoire peut être utilisé avec différents appareils de base.

Préparez votre robot culinaire, comme illustré.

→ Fig. 2

A	Robot culinaire de la série MUMS4 ou MUM5
---	---

### B Robot culinaire de la série MUMS2

#### Utiliser l'accessoire

Suivre les instructions de la figure.

#### Assembler l'accessoire

→ Fig. 3 - 5

#### Monter l'accessoire sur l'appareil de base

→ Fig. 6 - 10

#### Moudre des céréales

→ Fig. 11 - 12

#### Après le travail

→ Fig. 13 - 18

#### Nettoyer l'appareil et ses composants

Nettoyer les différents composants comme indiqué dans le tableau.

→ Fig. 19 - 19

## Dépannage

### **Le moulin à céréales ne fonctionne pas.**

Le moulin n'est pas correctement assemblé.

- ▶ Vérifier si le moulin à céréales est correctement assemblé.

Une zone fragilisée intégrée protège l'entraînement contre les dommages. Le pivot d'entraînement au-dessous du boîtier se casse en raison de corps étrangers dans le moulin ou pendant la mouture en raison de céréales humides sur la zone fragilisée.

- ▶ Commander un pivot d'entraînement sous la référence 10018359 auprès du service après-vente et remplacer votre ancien.

### **Le résultat de mouture n'est pas satisfaisant.**

La bague de réglage n'est pas réglé au degré de mouture souhaité.

- ▶ Régler le degré de mouture en tournant la bague de réglage.

## **Sicurezza**

- Leggere attentamente le presenti istruzioni.
- Osservare le istruzioni dell'apparecchio base.

Utilizzare l'accessorio soltanto:

- con un robot da cucina della serie MUMS2, MUMS4, MUM5.
- con gli accessori e le parti originali.
- per macinare frumento, segale, grano saraceno, orzo decorticato, avena decorticata, miglio, spelta e riso.
- ▶ Non introdurre le mani nel pozzetto di riempimento.
- ▶ Non assemblare mai l'accessorio sull'apparecchio base.
- ▶ Applicare e rimuovere l'accessorio solo ad ingranaggio fermo ed apparecchio scollegato.
- ▶ Utilizzare l'accessorio soltanto nell'apposita posizione di lavoro.

### **Prevenzione di danni materiali**

- ▶ Non introdurre oggetti (es. cucchiaini) nel pozzetto di riempimento o nel corpo dell'apparecchio.
- ▶ Mai utilizzare l'apparecchio per macinare mais, semi di papavero, semi di soia e chicchi di caffè.
- ▶ Non mettere mai l'accessorio in funzione a vuoto.

### **Panoramica**

→ Fig. **1**

<b>1</b>	Tramoggia
<b>3</b>	Cono di macinazione
<b>4</b>	Anello di regolazione
<b>5</b>	Corpo con anello di regolazione
<b>6</b>	Convogliatore di scarico

### **Panoramica degli apparecchi base**

Questo accessorio può essere impiegato con diversi apparecchi base.

Preparare il robot da cucina come illustrato.

→ Fig. **2**

<b>A</b>	Robot da cucina della serie MUMS4 o MUM5
<b>B</b>	Robot da cucina della serie MUMS2

### **Utilizzo degli accessori**

Seguire le indicazioni riportate nelle figure.

#### **Montaggio dell'accessorio**

→ Fig. **3** - **5**

#### **Montaggio dell'accessorio sull'apparecchio base**

→ Fig. **6** - **10**

#### **Macinare cereali**

→ Fig. **11** - **12**

#### **Dopo il lavoro**

→ Fig. **13** - **18**

### **Pulizia dell'apparecchio e dei componenti**

Pulire i singoli componenti come indicato nella tabella.

→ Fig. **19** - **19**

### **Sistemazione guasti**

#### **La macina per cereali non funziona.**

La macina per cereali non è montata correttamente.

- ▶ Controllare che la macina per cereali sia stata montata correttamente.

## **it** Sistemazione guasti

Un punto di rottura prestabilita protegge l'ingranaggio da danni. Il trascinatore sul lato inferiore del corpo si rompe in corrispondenza del punto di rottura prestabilita a causa di corpi estranei nella macina o durante la macinatura di cereali umidi.

- ▶ Ordinare il trascinatore con il codice d'ordine 10018359 presso il servizio assistenza clienti e sostituirlo.

### **Il risultato di macinatura non è quello desiderato.**

L'anello di regolazione non è regolato sul grado di macinatura desiderato.

- ▶ Regolare il grado di macinatura desiderato ruotando l'anello di regolazione.

## Veiligheid

- Lees deze gebruiksaanwijzing zorgvuldig door.
- Neem de handleiding van het basistoestel in acht.

Gebruik het toebehoren alleen:

- met een keukenmachine van de bouwserie MUMS2, MUMS4, MUM5.
- met originele onderdelen en accessoires.
- voor het malen van tarwe, rogge, boekweit, gepelde gerst, gepelde haver, gierst, spelt en rijst.
- ▶ Niet in de vulschacht grijpen.
- ▶ Het toebehoren nooit samenbouwen terwijl het op het basisapparaat is aangebracht.
- ▶ Het toebehoren alleen bij stilstand van de aandrijving en uit het stopcontact verwijderde stekker aanbrengen en verwijderen.
- ▶ Het toebehoren alleen in de daarvoor bestemde werkstand gebruiken.

## Materiële schade voorkomen

- ▶ Geen voorwerpen in de vulschacht of de behuizing steken, bijv. kooklepel.
- ▶ Het apparaat nooit voor het malen van mais, maanzaad, sojabonen en koffiebonen gebruiken.
- ▶ Het toebehoren nooit onbelast laten draaien.

## Overzicht

→ Fig. **1**

<b>1</b>	Vulreservoir
<b>3</b>	Maalkegel
<b>4</b>	Instelring
<b>5</b>	Behuizing met instelring
<b>6</b>	Uitwerpschacht

## Overzicht van de basisapparaten

Dit toebehoren kan met verschillende basisapparaten worden gebruikt.

Bereid de keukenmachine voor zoals afgebeeld.

→ Fig. **2**

---

**A** Keukenmachine van de bouwserie MUMS4 of MUM5

---

**B** Keukenmachine van de bouwserie MUMS2

---

## Toebehoren gebruiken

Volg de instructies met afbeeldingen.

### Toebehoren monteren

→ Fig. **3** - **5**

### Toebehoren aan het basisapparaat monteren

→ Fig. **6** - **10**

### Graan malen

→ Fig. **11** - **12**

### Na gebruik

→ Fig. **13** - **18**

## Apparaat en onderdelen reinigen

De afzonderlijke onderdelen reinigen zoals in de tabel is aangegeven.

→ Fig. **19** - **19**

## Storingen verhelpen

### **De graanmolen functioneert niet.**

De graanmolen is niet correct gemonteerd.

- ▶ Controleren of de graanmolen correct werd gemonteerd.

Een ingebouwd breekpunt beschermt de aandrijving tegen beschadiging. De meenemer aan de onderkant van de behuizing breekt door vreemde voorwerpen in het maalwerk of bij het malen van vochtig graan aan het breekpunt.

- ▶ De meenemer met het bestelnummer 10018359 bij de servicedienst bijbestellen en vervangen.

### **Het maalresultaat is niet zoals gewenst.**

De instelring is niet op de gewenste maalgraad ingesteld.

- ▶ De gewenste maalgraad door het draaien van de instelring instellen.



## Sikkerhed

- Læs denne vejledning omhyggeligt igennem.
- Læs vejledningen for motorenheden.

Brug kun tilbehøret:

- Med en køkkenmaskine af typerækken MUMS2, MUMS4, MUM5.
- med originale dele og tilbehør.
- Til maling af hvede, rug, boghvede, afskallet byg, afskallet havre, hirse, spelt og ris.
- ▶ Stik ikke fingrene ind i påfyldningsskakten.
- ▶ Tilbehør må aldrig samles på motorenheden.
- ▶ Tilbehøret må kun sættes på og tages af, når drevet står stille, og apparatet er afbrudt fra strømnettet.
- ▶ Tilbehøret må kun bruges i den dertil beregnede arbejdsposition.

## Forhindring af materielle skader

- ▶ Stik ikke genstande i påfyldningsskakten eller huset, f.eks. grydeske.
- ▶ Brug aldrig apparatet til maling af majs, birkes, sojabønner og kaffebønner.
- ▶ Brug aldrig tilbehøret i tomgang.

## Oversigt

→ Fig. 1

1	Påfyldningsbeholder
3	Malekegle
4	Indstillingsring
5	Hus med indstillingsring
6	Udkastningsskakt

## Oversigt over motorenhederne

Dette tilbehør kan bruges sammen med forskellige motorenheder.

Klargør køkkenmaskinen som vist.

→ Fig. 2

A	Køkkenmaskine i serien MUMS4 eller MUM5
B	Køkkenmaskine i serien MUMS2

## Anvendelse af tilbehør

Følg billedvejledningen.

### Samling af tilbehør

→ Fig. 3 - 5

### Montering af tilbehøret på motorenheden

→ Fig. 6 - 10

### Maling af korn

→ Fig. 11 - 12

### Efter arbejdet

→ Fig. 13 - 18

## Rengøring af apparat og dele

Rengør de enkelte dele som anført i tabellen.

→ Fig. 19 - 19

## Afhjælpning af fejl

### Kornmøllen virker ikke.

Kornmøllen er ikke samlet korrekt.

- ▶ Kontrollér, om kornmøllen er samlet korrekt.

## **da** Afhjælpning af fejl

Et fast brudsted beskytter drevet mod skader. Medbringeren på undersiden af huset knækker ved et fast brudsted på grund af fremmedlegemer i maleværket eller ved maling af fugtigt korn.

- ▶ Medbringeren kan bestilles hos kundeservice med bestillingsnummer 10018359 og kan udskiftes.

### **Maleresultatet er ikke som ønsket.**

Indstillingsringen er ikke indstillet til den ønskede formalingsgrad.

- ▶ Indstil den ønskede formalingsgrad ved at dreje indstillingsringen.

## Sikkerhet

- Les nøye gjennom denne anvisningen.
- Følg veiledningen for basisapparatet.

Bruk kun tilbehøret:

- med en kjøkkenmaskin i serie MUMS2, MUMS4, MUM5.
- med originaldeler og -tilbehør.
- til maling av hvete, rug, bokhvete, bygg uten skall, havre uten skall, hirse, spelt og ris.
- ▶ Ikke grip inn i påfyllingssjakten.
- ▶ Tilbehøret må aldri settes sammen på basisapparatet.
- ▶ Tilbehøret må kun settes på og tas av når drevet og det frakoblede apparatet står stille.
- ▶ Tilbehøret må kun brukes i hertil tiltenkt arbeidsstilling.

## Unngå materielle skader

- ▶ Ikke stikk gjenstander, f.eks. sleiv, ned i påfyllingssjakten eller inn i huset.
- ▶ Apparatet skal aldri brukes til å male mais, valmuefrø, soyabønner og kaffebønner.
- ▶ Tilbehøret må aldri brukes ubelastet.

## Oversikt

→ Fig. 1

1	Påfyllingsbeholder
3	Malekjegle
4	Innstillingsring
5	Kasse med innstillingsring
6	Utkastsjakt

## Oversikt over basisapparatene

Dette tilbehøret kan brukes med ulike basisapparater. Forbered kjøkkenmaskinen som vist på illustrasjonen.

→ Fig. 2

A	Kjøkkenmaskin i serie MUMS4 eller MUM5
B	Kjøkkenmaskin i serie MUMS2

## Bruk av tilbehør

Følg veiledningen i bilder.

### Montere tilbehør

→ Fig. 3 - 5

### Montere tilbehør på basisapparatet

→ Fig. 6 - 10

### Maling av kornet

→ Fig. 11 - 12

### Etter arbeidet

→ Fig. 13 - 18

## Rengjør apparat og deler

Rengjør enkeltdeler som angitt i tabellen.

→ Fig. 19 - 19

## Utbedring av feil

### Kornmøllen virker ikke.

Kornmøllen er ikke korrekt montert.

- ▶ Kontroller om kornmøllen er korrekt montert.

Et innebygget fastlagt bruddsted beskytter drevet mot skade. Medbringeren på undersiden av kassen brykkes av i det

**no** Utbedring av feil

fastlagte bruddstedet når det finnes fremmedlegemer i maleverket eller ved maling av fuktig korn.

- ▶ Medbringeren kan etterbestilles fra kundeservice under bestillingsnummer 10018359 og skiftes ut.

**Maleresultatet er ikke som ønsket.**

Innstillingsringen er ikke stilt inn på ønsket malingsgrad.

- ▶ Still inn ønsket malingsgrad ved å dreie på innstillingsringen.

## Säkerhet

- Läs igenom anvisningen noga.
- Följ bruksanvisningen för motordelen.

Använd tillbehören enbart:

- med en hushållsapparat i serien MUMS2, MUMS4, MUM5.
- med originaldelar och originaltillbehör.
- För malning av vete, råg, bovete, nakenkorn, nakenhavre, hirs, speltvete och ris.
- ▶ Stoppa inte ned handen i påfyllningsröret.
- ▶ Montera aldrig tillbehör på motordelen.
- ▶ Sätt in och ta ut tillbehör bara när drivningen står stilla och nätstickkontakten är uttagen.
- ▶ Använd tillbehören enbart i det för ändamålet avsedda arbetsläget.

## Undvika saksador

- ▶ Sätt inte in föremål, t.ex. slevor, i påfyllningsröret eller höljet.
- ▶ Använd aldrig apparaten till att mala majs, vallmo, sojaböner eller kaffeböner.
- ▶ Kör aldrig tillbehören på tomgång.

## Översikt

→ Fig. 1

1	Påfyllningsbehållare
3	Malkon
4	Inställningsvred
5	Hölje med inställningsvred
6	Utmatningsrör

## Översikt över grundapparaterna

Tillbehöret kan användas tillsammans med olika grundapparater.

Förbered din köksmaskin så som figuren visar.

→ Fig. 2

A	Köksmaskin i serie MUMS4 eller MUM5
B	Köksmaskin i serie MUMS2

## Användning av tillbehör

Följ figuranvisningarna.

### Hopsättning av tillbehör

→ Fig. 3 - 5

### Montering av tillbehör på motordelen

→ Fig. 6 - 10

### Malning av spannmål

→ Fig. 11 - 12

### Efter arbetet

→ Fig. 13 - 18

## Rengöring av apparaten och dess delar

Rengör de olika delarna enligt anvisningarna i tabellen.

→ Fig. 19 - 19

## Avhjälpling av fel

### Sädeskvarnen fungerar inte.

Sädeskvarnen är felaktigt hopbyggd.

- ▶ Kontrollera att sädeskvarnen byggts ihop rätt.

## **sv** Avhjälpning av fel

En inbyggd brottanvisning skyddar drivningen mot skador. Medbringaren på höljets undersida bryts vid brottanvisningen om det finns främmande föremål i kvarnen eller om fuktig säd mals.

- ▶ Beställ en ny medbringare med beställningsnummer 10018359 hos kundtjänst och byt ut den.

### **Malningen ger inte önskat resultat.**

Inställningsvredet är inte inställt på önskad malningsgrad.

- ▶ Ställ in malningsgraden genom att vrida på inställningsvredet.

## Turvallisuus

- Lue tämä ohje huolellisesti.
- Noudata peruslaitteen käyttöohjetta.

Käytä varustetta vain:

- valmistussarjaan MUMS2, MUMS4, MUM5 kuuluvan yleiskoneen kanssa.
- valmistajan alkuperäisillä osilla ja varusteilla.
- vehnän, rukiin, tattarin, kuorettoman ohran, kuorettoman kauran, hirssin, speltin ja riisin jauhamiseen.
- ▶ Älä laita sormia täyttöaukkoon.
- ▶ Kokoa varuste aina ennen kuin asennat sen laitteen runkoon.
- ▶ Irrota ja kiinnitä varuste vain, kun käyttöliitäntä on pysähtynyt ja laite irrotettu pistorasiasta.
- ▶ Käytä varustetta vain sille tarkoitettussa käyttöasennossa.

### Esinevahinkojen välttäminen

- ▶ Älä työnnä täyttöaukkoon tai runkoon esineitä, esim. lastaa.
- ▶ Älä koskaan käytä laitetta maissin, unikonsiementen, soijapapujen tai kahvipapujen jauhamiseen.
- ▶ Älä koskaan käytä varustetta tyhjäkäynnillä.

### Yleiskatsaus

→ Kuva **1**

<b>1</b>	Täyttöastia
<b>3</b>	Jauhinterät
<b>4</b>	Säätörengas
<b>5</b>	Säätörengaalla varustettu runko
<b>6</b>	Poistokouru

### Yhteenvedo peruslaitteista

Tätä varustetta voidaan käyttää eri peruslaitteissa. Valmistelevä yleiskone kuvan mukaisesti.  
→ Kuva **2**

<b>A</b>	Valmistussarjaan MUMS4 tai MUM5 kuuluva yleiskone
<b>B</b>	Valmistussarjaan MUMS2 kuuluva yleiskone

### Varusteiden käyttö

Noudata kuvaohjeita.

#### Varusteen kokoaminen

→ Kuva **3** - **5**

#### Varusteen kiinnittäminen peruslaitteeseen

→ Kuva **6** - **10**

#### Viljan jauhaminen

→ Kuva **11** - **12**

#### Käytön jälkeen

→ Kuva **13** - **18**

### Laitteen ja osien puhdistus

Puhdista yksittäiset osat taulukon ohjeiden mukaan.

→ Kuva **19** - **19**

### Toimintahäiriöiden korjaaminen

#### Viljamylyllä ei toimi.

Viljamylyllä ei ole koottu oikein.

- ▶ Tarkista, onko viljamylyllä koottu oikein.

## **fi** Toimintahäiriöiden korjaaminen

Integroitu murtumiskohta suojaa käyttöäkselia vaurioitumiselta. Rungon alapuolella oleva vääntiö murtuu murtumiskohdasta, jos jauhinkoneistossa on vieraita esineitä tai jos laitteella jauhetaan kosteaa viljaa.

- ▶ Voit tilata vääntiön huoltopalvelusta tilausnumerolla 10018359 ja vaihtaa sen.

### **Jauhatustulos ei ole toivottu.**

Säätörengasta ei ole asetettu halutun jauhatustuloksen kohdalle.

- ▶ Säätä haluamasi jauhatustulos kiertämällä säätörengasta.



## Seguridad

- Lea atentamente estas instrucciones.
  - Tener en cuenta las instrucciones de uso de la base motriz.
- Utilizar el accesorio solo:
- con un robot de cocina de la serie MUMS2, MUMS4, MUM5.
  - con piezas y accesorios originales.
  - Para moler trigo, centeno, trigo sarraceno, cebada sin cáscara, avena sin cáscara, mijo, arroz y espelta.
  - ▶ No introducir las manos en la boca de llenado.
  - ▶ No armar nunca el accesorio sobre la base motriz.
  - ▶ Montar y desmontar el accesorio solo cuando el accionamiento se haya detenido completamente y se haya extraído el enchufe del aparato de la toma de corriente.
  - ▶ Utilizar el accesorio únicamente en la posición de trabajo prevista para ello.

### Evitar daños materiales

- ▶ No introducir objetos en la boca de llenado o la carcasa, p. ej. cuchara.
- ▶ No utilizar nunca el aparato para moler granos de maíz, semillas de amapola, granos de soja ni granos de café.
- ▶ No poner nunca en marcha el accesorio en vacío.

### Vista general

→ Fig. 1

<b>1</b>	Recipiente de alimentación
<b>3</b>	Muelas de acero
<b>4</b>	Anillo de ajuste
<b>5</b>	Carcasa con anillo de ajuste
<b>6</b>	Salida de los productos molidos

### Vista general de las bases motrices

Este accesorio se puede utilizar con distintas bases motrices.

Preparar el robot de cocina tal como se muestra en la ilustración.

→ Fig. 2

<b>A</b>	Robot de cocina de la serie MUMS4 o MUM5
----------	--

---

**B** Robot de cocina de la serie MUMS2

---

### Uso de los accesorios

Seguir las instrucciones gráficas.

#### Armar el accesorio

→ Fig. 3 - 5

#### Montar el accesorio en la base motriz

→ Fig. 6 - 10

#### Moler cereales

→ Fig. 11 - 12

#### Tras concluir el trabajo

→ Fig. 13 - 18

### Limpiar el aparato y las piezas

Limpiar todas las piezas como se indica en la tabla.

→ Fig. 19 - 19

**es** Solucionar pequeñas averías

## **Solucionar pequeñas averías**

### **El molinillo de cereales no funciona.**

El molinillo de cereales no está correctamente montado.

- ▶ Comprobar si se ha montado correctamente el molinillo de cereales.

El punto de rotura prescrito constituye una medida de protección del accionamiento del aparato. El elemento de arrastre en la parte inferior de la carcasa se rompe en el punto de ruptura prescrito debido a cuerpos extraños en el molinillo o al moler cereales húmedos.

- ▶ Volver a pedir el elemento de arrastre al Servicio de Atención al Cliente con el número de pedido 10018359 y sustituirlo.

### **El resultado del molido no es el deseado.**

El anillo de ajuste no está adaptado para el grado de molido deseado.

- ▶ Ajustar el grado de molido deseado girando el anillo de ajuste.

## Segurança

- Leia atentamente este manual.
- Respeite o manual do aparelho base.

Utilize o acessório apenas:

- com um robô de cozinha da série MUMS2, MUMS4, MUM5.
- com peças e acessórios originais.
- para moer trigo, centeio, trigo sarraceno, cevada sem casca, aveia sem casca, milho-painço, espelta e arroz.
- ▶ Não tocar no canal de enchimento.
- ▶ Nunca montar o acessório no aparelho base.
- ▶ Coloque e retire o acessório apenas com o acionamento imobilizado e o aparelho desligado da tomada.
- ▶ Só utilizar o acessório na posição de trabalho prevista para o efeito.

### Evitar danos materiais

- ▶ Não introduzir objetos no canal de enchimento ou na caixa, p. ex. colher de cozinha.
- ▶ Não utilize o aparelho para moer milho, papoila, sementes de soja e grãos de café.
- ▶ Nunca utilize o acessório em vazio.

### Vista geral

→ Fig. 1

1	Recipiente
3	Cone de moagem
4	Anel de regulação
5	Estrutura com anel de regulação
6	Tubo ejetor

### Vista geral dos aparelhos base

Este acessório pode ser utilizado com diferentes aparelhos base.

Prepare o robô de cozinha como ilustrado.  
→ Fig. 2

A	Robô de cozinha da série MUMS4 ou MUM5
B	Robô de cozinha da série MUMS2

### Utilizar acessórios

Siga o manual ilustrado.

#### Montar os acessórios

→ Fig. 3 - 5

#### Fixar acessório ao aparelho base

→ Fig. 6 - 10

#### Moer cereais

→ Fig. 11 - 12

#### Depois do trabalho

→ Fig. 13 - 18

### Limpar o aparelho e os vários componentes

Limpe cada uma das peças, como indicado na tabela.

→ Fig. 19 - 19

### Eliminar falhas

#### O moinho de cereais não funciona.

O moinho de cereais não está corretamente montado.

- ▶ Verifique se o moinho de cereais foi corretamente montado.

**pt** Eliminar falhas

Um ponto teórico de rutura protege o acionamento de danos. O arrastador no lado inferior da estrutura parte devido a corpos estranhos no moinho ou ao moer cereais húmidos no ponto teórico de rutura.

- ▶ Encomende o arrastador nos nossos Serviços Técnicos com o número de encomenda 10018359 e substitua-o.

**O resultado da moagem não é o desejado.**

O anel de regulação não está regulado para o grau de moagem desejado.

- ▶ Regule o grau de moagem desejado, rodando o anel de regulação.

## Ασφάλεια

- Διαβάστε προσεκτικά αυτές τις οδηγίες.
- Προσέξτε τις οδηγίες της βασικής συσκευής.

Χρησιμοποιείτε τα εξαρτήματα μόνο:

- με μια κουζινομηχανή της σειράς MUMS2, MUMS4, MUM5.
- Με γνήσια εξάρτημα και προσαρτήματα.
- Για την άλεση σιταριού, σίκαλης, φαγόπυρου, αποφλοιωμένου κριθαριού, αποφλοιωμένης βρώμης, κεχρίου, όλυρου και ρυζιού.
- ▶ Μην πιάνετε μέσα στο στόμιο πλήρωσης.
- ▶ Μη συναρμολογείτε τα εξαρτήματα ποτέ στη βασική συσκευή.
- ▶ Τοποθετείτε και αφαιρείτε τα εξαρτήματα μόνο με ακινητοποιημένο τον μηχανισμό κίνησης και με αποσυνδεδεμένη τη συσκευή.
- ▶ Χρησιμοποιείτε τα εξαρτήματα μόνο στην προβλεπόμενη γι' αυτό θέση εργασίας.

## Αποφυγή των υλικών ζημιών

- ▶ Μη βάζετε κανένα αντικείμενο (π.χ. κουτάλα) μέσα στο στόμιο πλήρωσης ή στο περίβλημα.
- ▶ Μη χρησιμοποιείτε ποτέ τη συσκευή για το άλεσμα καλαμποκιού, σπόρων παπαρούνας, σόγιας και κόκκων καφέ.
- ▶ Μη λειτουργείτε ποτέ τα εξαρτήματα χωρίς τρόφιμα (κενή λειτουργία).

## Επισκόπηση

→ *Εικ. 1*

<b>1</b>	Δοχείο πλήρωσης
<b>3</b>	Κώνος άλεσης
<b>4</b>	Δακτύλιος ρύθμισης
<b>5</b>	Περίβλημα με δακτύλιο ρύθμισης
<b>6</b>	Χώρος εξόδου

## Επισκόπηση των βασικών συσκευών

Αυτό το εξάρτημα μπορεί να χρησιμοποιηθεί με διάφορες βασικές συσκευές.  
Προετοιμάστε την κουζινομηχανή σας, όπως απεικονίζεται.

→ *Εικ. 2*

---

**A** Κουζινομηχανή της σειράς MUMS4 ή MUM5

---

**B** Κουζινομηχανή της σειράς MUMS2

---

## Χρήση των εξαρτημάτων

Ακολουθήστε τις εικονογραφημένες οδηγίες.

### Συναρμολόγηση του εξαρτήματος

→ *Εικ. 3 - 5*

### Συναρμολόγηση του εξαρτήματος στη βασική συσκευή

→ *Εικ. 6 - 10*

### Άλεση δημητριακών

→ *Εικ. 11 - 12*

### Μετά την εργασία

→ *Εικ. 13 - 18*

## Καθαρισμός της συσκευής και των μερών

Καθαρίστε τα ξεχωριστά μέρη, όπως αναφέρεται στον πίνακα.

→ *Εικ. 19 - 19*

## Αποκατάσταση βλαβών

### Ο μύλος δημητριακών δε λειτουργεί.

Ο μύλος δημητριακών δεν είναι σωστά συναρμολογημένος.

- ▶ Ελέγξτε, εάν ο μύλος δημητριακών συναρμολογήθηκε σωστά.

Ένα σημείο προγραμματισμένης θραύσης προστατεύει τον μηχανισμό κίνησης από ζημιές. Ο σύνδεσμος στην κάτω πλευρά του περιβλήματος σπάει λόγω ξένων σωμάτων στον μηχανισμό άλεσης ή κατά την άλεση υγρών δημητριακών στο σημείο προγραμματισμένης θραύσης.

- ▶ Παραγγείλετε τον σύνδεσμο κάτω από τον αριθμό παραγγελίας 10018359 στην υπηρεσία εξυπηρέτησης πελατών και αντικαταστήστε τον.

### Το αποτέλεσμα της άλεσης δεν είναι το επιθυμητό.

Ο δακτύλιος ρύθμισης δεν είναι ρυθμισμένος στον επιθυμητό βαθμό άλεσης.

- ▶ Ρυθμίστε τον επιθυμητό βαθμό άλεσης, στρέφοντας τον δακτύλιο ρύθμισης.

## Emniyet

- Bu kılavuzu dikkatlice okuyunuz.
- Ana cihazın kılavuzuna dikkat edin.

Aksesuarı sadece aşağıdaki şartlar içerisinde kullanın:

- MUMS2, MUMS4, MUM5 serisi bir mutfak robotu ile.
- orijinal parçaları ve aksesuarları ile birlikte kullanın.
- Buğday, çavdar, karabuğday, kabuksuz arpa, kabuksuz yulaf, darı, kızıl buğday ve pirinç öğütmek için.
- ▶ Elinizi besin doldurma ağzına sokmayın.
- ▶ Aksesuarı kesinlikle ana cihaz üzerinde monte etmeyin.
- ▶ Aksesuarı sadece tahrik duruyorken ve cihaz çıkartılmış durumdayken takın ve çıkartın.
- ▶ Aksesuarı sadece öngörülen çalışma konumunda kullanın.

## Maddi hasarların önlenmesi

- ▶ Dolum ağzına veya gövdeye herhangi bir cisim sokmayın, örn. kaşık.
- ▶ Cihazı asla mısır, haşhaş tohumu, soya fasulyesi ve kahve çekirdeklerini öğütmek için kullanmayınız.
- ▶ Aksesuarı kesinlikle malzemesiz çalıştırmayın.

## Genel bakış

→ Şek. 1

1	Doldurma kabı
3	Öğütme konisi
4	Ayar halkası
5	Ayar halkalı gövde
6	Dışarı atma bacası

## Ana cihaza genel bakış

Bu aksesuar farklı ana cihazlar ile birlikte kullanılabilir.

Mutfak robotunuzu resimde gösterilen şekilde hazırlayın.

→ Şek. 2

A	MUMS4 veya MUM5 serisi mutfak robotu
B	MUMS2 serisi mutfak robotu

## Aksesuarın kullanılması

Resimli kılavuzu izleyiniz.

### Aksesuarın birleştirilmesi

→ Şek. 3 - 5

### Aksesuarın ana cihaza takılması

→ Şek. 6 - 10

### Tahıl öğütülmesi

→ Şek. 11 - 12

### İşiniz sona erdikten sonra

→ Şek. 13 - 18

## Cihazın ve parçaların temizlenmesi

Her bir parçayı tabloda belirtilen şekilde temizleyiniz.

→ Şek. 19 - 19

## Arızaları giderme

### Tahıl öğütücüsü çalışmıyor.

Takıl öğütücüsü doğru birleştirilmemiş.

- ▶ Takıl öğütücüsü doğru birleştirilmiş olup olmadığını kontrol ediniz.

## **tr** Arızaları giderme

Öngörölmüş olan bir zaruri kırılma yeri, motoru/tahrik sistemini hasara karşı korur. Gövdenin alt tarafındaki itici, öğütücüde yabancı cisimler nedeniyle veya ıslak tahıl öğütölürken zaruri kırılma yerinden kırılıyor.

- ▶ İticiyi 10018359 sipariş numarası ile müşteri hizmetlerinden yeniden sipariş edip deęiştiriniz.

## **Öğütme sonucu istenen şekilde deęil.**

Ayar halkası istenen öğütme derecesine ayarlanmamış.

- ▶ Ayar halkasını çevirerek istedięiniz öğütme derecesini ayarlayınız.





## Bezpieczeństwo

- Należy dokładnie przeczytać niniejszą instrukcję.
- Należy się stosować do instrukcji obsługi urządzenia głównego. Przystawek wolno używać tylko:
  - razem z robotem kuchennym z serii MUMS2, MUMS4, MUM5.
  - z oryginalnymi częściami i akcesoriami.
  - do mielenia ziaren pszenicy, żyta, gryki, jęczmienia bezłuskowego, owsa bezłuskowego, prosa, orkisz i ryżu.
- ▶ Nie wkładać palców do otworu do napełniania.
- ▶ Nie składać przystawki zamocowanej na urządzeniu głównym.
- ▶ Zakładać i zdejmować przystawki tylko przy nieruchomym napędzie i wtyczce urządzenia odłączonej od sieci elektrycznej.
- ▶ Używać przystawek tylko w przewidzianej dla nich pozycji roboczej.

## Zapobieganie szkodom materialnym

- ▶ Nie wkładać do otworu do napełniania ani do obudowy żadnych przedmiotów, np. chochli.
- ▶ Nigdy nie używać urządzenia do mielenia ziaren kukurydzy, maku, soi i kawy.
- ▶ Nigdy nie włączać pustej przystawki.

## Przegląd

→ Rys. 1

1	Zbiornik do napełniania
3	Żarno stożkowe
4	Pierścień nastawczy
5	Obudowa z pierścieniem nastawczym
6	Otwór wyrzutowy

## Przegląd urządzeń podstawowych

Tych przystawek można używać z różnymi urządzeniami podstawowymi. Przygotować robota kuchennego w pokazany sposób.

→ Rys. 2

A	Robot kuchenny z serii MUMS4 lub MUM5
---	---------------------------------------

B Robot kuchenny z serii MUMS2

## Korzystanie z akcesoriów

Zastosować się do instrukcji obrazkowej.

## Składanie wyposażenia

→ Rys. 3 - 5

## Mocowanie wyposażenia do korpusu urządzenia

→ Rys. 6 - 10

## Mielenie zboża

→ Rys. 11 - 12

## Po pracy

→ Rys. 13 - 18

## Czyszczenie urządzenia i części

Wyczyścić poszczególne części zgodnie z opisem podanym w tabeli.

→ Rys. 19 - 19

## Usuwanie usterek

### **Młynek do zboża nie działa.**

Młynek do zboża nie jest poprawnie zmontowany.

- ▶ Sprawdzić, czy młynek do zboża został poprawnie zmontowany.

Przewidziane miejsce przelomu chroni napęd przed uszkodzeniem. Zabierak znajdujący się na dolnej stronie obudowy łamie się w przewidzianym miejscu, jeżeli w mechanizmie mielącym znajdują się obce przedmioty lub mielone jest wilgotne zboże.

- ▶ Zamówić nowy zabierak w serwisie pod numerem artykułu 10018359 i wymienić.

### **Rezultat mielenia nie jest zgodny z oczekiwaniami.**

Pierścień nastawczy nie jest ustawiony na żądany stopień zmielenia.

- ▶ Ustawić żądany stopień zmielenia, odpowiednio obracając pierścień nastawczy.



## Безпека

- Будь ласка, уважно прочитайте цю інструкцію.
  - Керуйтеся інструкцією основного блока приладу.
- Користуйтеся приладдям лише за таких умов:
- з кухонним комбайном серії MUMS2, MUMS4, MUM5.
  - з оригінальними частинами й приладдям.
  - щоб молоти пшеницю, жито, гречку, очищений ячмінь, очищений овес, пшоно, полбу й рис.
- ▶ Не просовуйте руку в завантажувальну горловину.
  - ▶ Заборонено збирати приладдя на основному блоці.
  - ▶ Приладдя можна встановлювати і знімати тільки за нерухомого привода й установленого приладу.
  - ▶ Використовуйте приладдя тільки в передбаченій робочій позиції.

## Як уникнути матеріальних збитків

- ▶ Не вставляйте предмети, як-от черпаки, у завантажувальну горловину або корпус.
- ▶ Цим приладом не можна молоти кукурудзу, мак, сою і каву.
- ▶ Заборонено запускати порожнє приладдя.

## Огляд

→ Мал. **1**

<b>1</b>	Завантажувальний бункер
<b>3</b>	Розмельний конус
<b>4</b>	Регульовальне кільце
<b>5</b>	Корпус із регульовальним кільцем
<b>6</b>	Викидна трубка

## Огляд основних блоків

Це приладдя сумісне з кількома основними блоками.

Підготуйте кухонний комбайн, як зображено.

→ Мал. **2**

---

**A** Кухонний комбайн серії MUMS4 або MUM5

---

**B** Кухонний комбайн серії MUMS2

---

## Використання приладдя

Керуйтеся графічною інструкцією.

### Як скласти приладдя

→ Мал. **3** - **5**

### Як установити приладдя на основний блок

→ Мал. **6** - **10**

### Перемелювання зерна

→ Мал. **11** - **12**

### Після роботи

→ Мал. **13** - **18**

### Очищення приладу й деталей

Почистьте окремі деталі, як указано в таблиці.

→ Мал. **19** - **19**

## **Усунення несправностей**

### **Зерновий млинок не працює.**

Зерновий млинок складений неправильно.

- ▶ Перевірте, чи правильно складено зерновий млинок.

Вбудоване місце заданого злому захищає привід від ушкоджень. Якщо в розмельний механізм потрапили сторонні предмети або вологе зерно, захоплювач знизу корпусу ламається в наперед визначеному місці.

- ▶ Замовте в сервісному центрі новий захоплювач за номером товару 10018359 і замініть ним старий.

### **Незадовільний результат молоття.**

Бажаний ступінь помелу не вибрано регульовальним кільцем.

- ▶ Виберіть бажаний ступінь помелу, повертаючи регульовальне кільце.



## Безопасность

- Внимательно прочитайте данное руководство.
- Соблюдайте инструкцию к основному блоку.

Используйте принадлежности только:

- с кухонным прибором серии MUMS2, MUMS4, MUM5;
- с оригинальными частями и принадлежностями.
- для помола пшеницы, ржи, гречки, очищенного ячменя, очищенного овса, пшена, полбы и риса.
- ▶ Не опускайте руки в загрузочный ствол.
- ▶ Ни в коем случае не собирайте принадлежности на основном блоке.
- ▶ Принадлежности можно устанавливать и снимать только после остановки привода и отсоединения прибора от сети.
- ▶ Используйте принадлежности только в предусмотренном рабочем положении.

## Предотвращение материально-го ущерба

- ▶ Не вводите какие-либо предметы в загрузочный ствол или корпус, например, разливательную ложку.
- ▶ Этим прибором запрещается молоть кукурузу, мак, сою и кофе.
- ▶ Не эксплуатируйте принадлежности вхолостую.

## Обзор

→ Рис. 1

- |   |                               |
|---|-------------------------------|
| 1 | Загрузочный стакан            |
| 3 | Размалывающий конус           |
| 4 | Установочное кольцо           |
| 5 | Корпус с установочным кольцом |
| 6 | Бункер выброса отходов        |

## Обзор основных блоков прибора

Эта принадлежность совместима с различными основными блоками.

Подготовьте кухонный комбайн, как показано на рисунке.

→ Рис. 2

A	Кухонный комбайн серии MUMS4 или MUM5
---	---------------------------------------

B	Кухонный комбайн серии MUMS2
---	------------------------------

## Использование принадлежности

Следуйте инструкции в картинках.

## Сборка принадлежности

→ Рис. 3 - 5

## Установка принадлежности на основной блок

→ Рис. 6 - 10

## Помол зерна

→ Рис. 11 - 12

## После работы

→ Рис. 13 - 18

## **Очистка прибора и его деталей**

Отдельные детали очищаются согласно таблице.

→ Рис. 19 - 19

## **Устранение неисправностей**

### **Зерновая мельница не работает.**

Зерновая мельница собрана неправильно.

- ▶ Проверьте, правильно ли собрана зерновая мельница.

Встроенное заданное место слома защищает привод от повреждений. Захват снизу корпуса ломается в специально предусмотренном месте при попадании в размалывающий механизм посторонних предметов и при размалывании влажного зерна.

- ▶ Нужно заказать в сервисной службе новый захват по номеру 10018359 и заменить им старый захват.

### **Неудовлетворительный результат помола.**

Степень помола не отрегулирована с помощью установочного кольца.

- ▶ Установите желаемую степень помола с помощью установочного кольца.

## الأمان

- اقرأ هذا الدليل بعناية.
- التزم بمراعاة دليل استخدام الجهاز الأساسي.
- لا تستخدم الملحقات إلا:
- مع خلاط متعدد الاستخدامات من سلسلة الطرازات MUMS2, MUMS4, MUM5.
- مع الأجزاء والكماليات الأصلية.
- لطحن القمح والجودار والحنطة السوداء والشعير الخالي من القشور والشوفان الخالي من القشور والدخن والعلس والأرز.
- ◀ لا تدخل يديك في منفذ التعبئة.
- ◀ لا تركيب الملحقات أبدًا على الجهاز الأساسي.
- ◀ لا تتركب أو تفك الملحقات إلا عند توقف وحدة الإدارة وفصل الجهاز عن مصدر التيار الكهربائي.
- ◀ لا تستخدم الملحقات إلا في وضع الشغل المخصص له.

**B** خلاط متعدد الاستخدامات من سلسلة الطرازات مام إس 2 (MUMS2)

### استخدام الملحقات

اتبع الدليل المصوّر.

#### تجميع الملحقات

← الشكل 3 - 5

#### تركيب الملحقات في الجهاز الأساسي

← الشكل 6 - 10

#### طحن الحبوب

← الشكل 11 - 12

#### بعد الانتهاء من العمل

← الشكل 13 - 18

#### تنظيف الجهاز والأجزاء

نظّف الأجزاء المفردة كما هو مبين في الجدول.

← الشكل 19 - 19

### تجنّب الأضرار المادية

- ◀ لا تدخل أغراضًا في منفذ التعبئة أو جسم الماكينة، من قبيل ملعقة الطهي.
- ◀ لا تستخدم الجهاز أبدًا لطحن الذرة والخشفاش وحبوب الصويا وحبوب القهوة.
- ◀ لا تشغّل الملحقات أبدًا دون وجود خليط.

### عرض عام

← الشكل 1

**1** إناء تعبئة

**3** مخروط طحن

**4** حلقة ضبط

**5** علبة مبيت مع حلقة ضبط

**6** مسقط إخراج

### نظرة عامة على الأجهزة الأساسية

يمكن استخدام هذا الملحقات مع أجهزة أساسية مختلفة. جهّز الخلاط متعدد الاستخدامات الخاص بك، كما هو مبين في الصور.

← الشكل 2

**A** خلاط متعدد الاستخدامات من

سلسلة الطرازات مام إس 4

(MUMS4) أو مام 5 (MUM5)

## التغلب على الاختلالات

### مطحنة الحبوب لا تعمل.

مطحنة الحبوب غير مُجمَّعة بشكل صحيح.

- ◀ راجع ما إذا كانت مطحنة الحبوب مُجمَّعة بشكل صحيح.

الجهاز مزود بموضع انكسار مُمدَّد مُسبقًا لحماية وحدة الإدارة من الأضرار. ينكسر اللاقط في الجهة السفلية من علبة المبيت بسبب الأجسام الغريبة في ترس الطحن أو عند طحن حبوب رطبة عند موضع الانكسار.

- ◀ اطلب اللاقط لاحقًا تحت رقم الطلب 10018359 من خدمة العملاء واستبدله.

### نتيجة الطحن ليست كما هو مرغوب.

حلقة الطحن ليست مضبوطة على درجة الطحن المرغوبة.

- ◀ اضبط درجة الطحن المرغوبة من خلال إدارة حلقة الضبط.











# Thank you for buying a Bosch Home Appliance!

Register your new device on MyBosch now and profit directly from:

- Expert tips & tricks for your appliance
- Warranty extension options
- Discounts for accessories & spare-parts
- Digital manual and all appliance data at hand
- Easy access to Bosch Home Appliances Service

Free and easy registration – also on mobile phones:

[www.bosch-home.com/welcome](http://www.bosch-home.com/welcome)



## Looking for help? You'll find it here.

Expert advice for your Bosch home appliances, help with problems or a repair from Bosch experts.

Find out everything about the many ways Bosch can support you:

[www.bosch-home.com/service](http://www.bosch-home.com/service)

Contact data of all countries are listed in the attached service directory.

**BSH Hausgeräte GmbH**  
 Carl-Wery-Straße 34  
 81739 München, GERMANY  
[www.bosch-home.com](http://www.bosch-home.com)

A Bosch Company



**8001258766** (020603)

de, en, fr, it, nl, da, no, sv, fi, es, pt, el, tr, pl, uk, ru, ar

Valid within Great Britain:  
 Imported to Great Britain by  
 BSH Home Appliances Ltd.  
 Grand Union House  
 Old Wolverton Road  
 Wolverton, Milton Keynes  
 MK12 5PT  
 United Kingdom