

# Raumluftentfeuchter

## *Benutzerhandbuch*

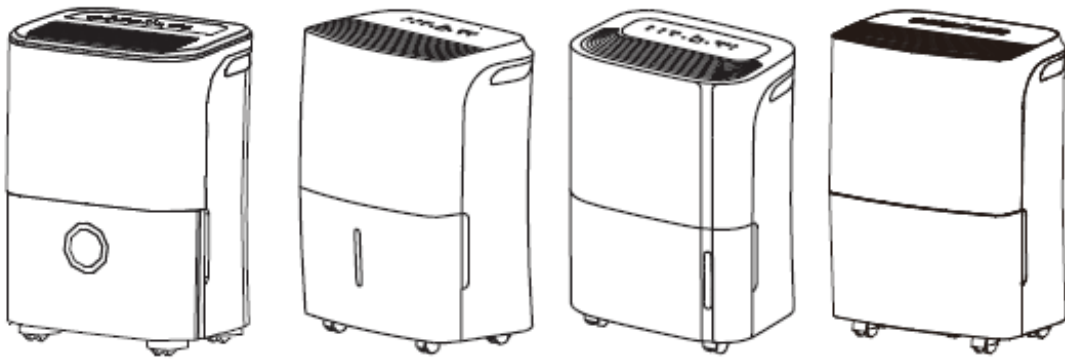

Bevor Sie dieses Produkt in Betrieb nehmen, lesen Sie bitte die Gebrauchsanweisung sorgfältig durch und bewahren Sie diese für den späteren Gebrauch auf.

# INFORMATIONEN ZUR ENTSORGUNG

---

Beim Einsatz dieses Luftentfeuchters in den europäischen Ländern sind die folgenden Hinweise zu beachten:

**ENTSORGUNG:** Entsorgen Sie dieses Produkt nicht mit dem normalen Hausmüll. Eine getrennte Sammlung dieser Abfälle zur Sonderbehandlung ist erforderlich.

Es ist verboten, dieses Gerät über den Hausmüll zu entsorgen.

Für die Entsorgung gibt es mehrere Möglichkeiten:

- A) Die Gemeinde hat Sammelsysteme eingerichtet, in denen Elektroschrott kostenlos entsorgt werden kann.
- B) Beim Kauf eines neuen Produktes nimmt der Händler das alte Produkt kostenlos zurück.
- C) Der Hersteller nimmt das Altgerät zur Entsorgung kostenfrei zurück.
- D) Da alte Produkte wertvolle Rohstoffe enthalten, können sie an Altmetallhändler verkauft werden.

Die Entsorgung von Abfällen in Wäldern und der Natur ist illegal und gefährdet Ihre Gesundheit, wenn gefährliche Stoffe in das Grundwasser und in die Nahrungskette gelangen.



# INHALTSVERZEICHNIS

---

## **SICHERHEITSMASSNAHMEN**

Warnung .....	2
Vorsicht .....	2
Elektrische Informationen .....	4
WARNUNGEN (nur für die Verwendung des R290/R32 Kühlmittels) .....	5

## **BEDIENELEMENTE DES ENTFEUCHTERS**

Bedienelemente.....	11
Andere Funktionen.....	12

## **IDENTIFIZIERUNGEN DER TEILE**

Identifizierungen der Teile .....	14
Positionierung des Gerätes .....	15

## **BEDIENUNG DES GERÄTES**

Während der Verwendung des Gerätes .....	15
Entfernung des gesammelten Wassers .....	16

## **REINIGUNG UND WARTUNG**

Reinigung und Wartung des Entfeuchters .....	17
--	----

## **PROBLEMBEHEBUNG**

Problembehebung .....	19
-----------------------	----



### **Lesen Sie dieses Handbuch sorgfältig durch**

In diesem Handbuch finden Sie viele hilfreiche Hinweise, wie Sie Ihren Entfeuchter richtig bedienen und warten können. Schon eine kleine vorbeugende Pflege Ihrerseits kann Ihnen viel Zeit und Geld über die Lebensdauer Ihres Entfeuchters sparen. Viele Lösungsvorschläge für häufig auftretende Probleme finden Sie in der Tabelle „Problembehebung“. Wenn Sie sich zuerst die Tabelle „Problembehebung“ durchlesen, müssen Sie möglicherweise gar nicht erst den Kundendienst anrufen.



## SICHERHEITSMASSNAHMEN

Um Verletzungen des Benutzers oder anderer Personen und Sachschäden zu vermeiden, müssen die folgenden Anweisungen befolgt werden. Fehlbedienung durch Nichtbeachtung von Anweisungen kann zu Schäden führen.

- Die Schwere wird durch die folgenden Angaben klassifiziert.

 <b>WARNUNG</b>	Dieses Symbol weist auf die Möglichkeit schweren Verletzungen oder sogar den Tod hin.
 <b>VORSICHT</b>	Dieses Symbol weist auf die Möglichkeit von Verletzungen oder Sachschäden hin.

- Die in diesem Handbuch verwendeten Symbole haben folgende Bedeutung.

	<b>Tun Sie das nie.</b>
	<b>Tun Sie das immer.</b>

### **WARNUNG**

<input type="radio"/> Die Nennleistung I der Steckdose oder des Anschlussgerätes darf nicht überschritten werden.	<input type="radio"/> Betreiben oder stoppen Sie das Gerät nicht durch Einstecken oder Ziehen des Netzkabelsteckers.	<input type="radio"/> Verwenden Sie kein beschädigtes oder nicht spezifiziertes Netzkabel.
<input type="radio"/> Andernfalls kann es zu Stromschlägen oder Feuer durch übermäßige Wärmeentwicklung kommen.	<input type="radio"/> Andernfalls kann es zu Stromschlägen oder Feuer durch übermäßige Wärmeentwicklung kommen.	<input type="radio"/> Dies könnte Stromschläge oder Feuer verursachen.
<input type="radio"/> Ändern Sie die Länge des Netzkabels nicht und teilen Sie die Steckdose nicht mit anderen Geräten.	<input type="radio"/> Stecker nicht mit nassen Händen einführen oder herausziehen.	<input type="radio"/> Stellen Sie das Gerät nicht in der Nähe einer Wärmequelle auf.
<input type="radio"/> Dies könnte zu Stromschlägen oder Feuer durch Wärmeentwicklung führen	<input type="radio"/> Dies könnte Stromschläge verursachen.	<input type="radio"/> Kunststoffteile könnten schmelzen und einen Brand verursachen.
<input type="radio"/> Trennen Sie das Gerät vom Strom, wenn es seltsame Geräusche, Gerüche oder Rauch entwickelt.	<input type="radio"/> Versuchen Sie niemals, das Gerät selbst zu zerlegen oder zu reparieren.	<input type="radio"/> Schalten Sie das Gerät vor der Installation, Reinigung und Wartung aus und ziehen Sie den Netzstecker.
<input type="radio"/> Dies könnte Stromschläge oder Feuer verursachen.	<input type="radio"/> Dies könnte kann zum Ausfall der Maschine oder zu Stromschlägen führen	<input type="radio"/> Dies könnte Stromschläge oder Verletzungen verursachen.
<input type="radio"/> Verwenden Sie das Gerät nicht in der Nähe von brennbaren Gasen oder Brennstoffen, wie Benzin, 1 Benzol, Verdünner, etc.	<input type="radio"/> Das aus dem Gerät abgelassene Wasser darf nicht getrunken oder verwendet werden.	<input type="radio"/> Nehmen Sie den Wasserbehälter nicht während des Betriebs heraus.
<input type="radio"/> Dies könnte zu einer Explosion oder einem Feuer führen.	<input type="radio"/> Es kann zum Ausfall der Maschine oder einen elektrischen Schlag verursachen.	<input type="radio"/> Dies könnte den Wasserbehälter beschädigen und zu Stromschlägen führen.

### **VORSICHT**

<input type="radio"/> Verwenden Sie das Gerät nicht in kleinen Räumen.	<input type="radio"/> Platzieren Sie das Gerät nicht dort, wo Wasser auf das Gerät spritzen könnte.	<input type="radio"/> Platzieren Sie das Gerät auf einem ebenen, festen Abschnitt des Bodens.
<input type="bullet"/> Mangelnde Ventilation könnte zu Überhitzung und Feuer führen.	<input type="bullet"/> Wasser könnte in das Gerät eindringen und die Isolierung mindern. Dies könnte Stromschläge oder Feuer verursachen.	<input type="bullet"/> Wenn das Gerät umkippt, könnte Wasser auslaufen und Gegenstände beschädigen oder Stromschläge oder Feuer verursachen.

## SICHERHEITSMASSNAHMEN

○ Decken Sie die Ein- und Auslassöffnungen nicht mit Tüchern oder Handtüchern ab.	○ Vorsicht ist geboten bei der Verwendung des Gerätes in einem Raum mit folgenden Personen:	○ Nicht in Bereichen verwenden, in denen Chemikalien verwendet werden.
○ Ein Mangel an Luftstrom kann zu Überhitzung und Feuer führen.	○ Säuglinge, Kinder, ältere Menschen und Menschen, die nicht empfindlich auf Feuchtigkeit reagieren.	○ Dies führt zu einer Verschlechterung des Gerätes durch in der Luft gelöste Chemikalien.
○ Stecken Sie niemals Ihren Finger oder andere Fremdkörper in Gitter oder Öffnungen. Achten Sie besonders darauf, Kinder vor	○ Stellen Sie keine schweren Gegenstände auf das Netzkabel und achten Sie darauf, dass das Kabel nicht zusammengedrückt wird.	○ Steigen Sie nicht auf das Gerät und setzen Sie sich nicht darauf.
○ Dies könnte Stromschläge oder einen Ausfall des Gerätes verursachen.	○ Es besteht Feuer- und Stromschlaggefahr.	○ Sie können verletzt werden, wenn Sie stürzen oder wenn das Gerät umfällt.
○ Setzen Sie die Filter immer sicher ein. Reinigen Sie den Filter alle zwei Wochen.	○ Wenn Wasser in das Gerät eindringt, schalten Sie das Gerät aus und trennen Sie den Strom, wenden Sie sich an einen qualifizierten Servicetechniker.	○ Stellen Sie keine Blumenvasen oder andere Wasserbehälter auf das Gerät.
○ Der Betrieb ohne Filter kann zu Störungen führen.	○ Andernfalls könnte es zum Ausfall des Gerätes oder zu einem Unfall führen.	● Wasser könnte in das Gerät eindringen und die Isolierung mindern. Dies könnte Stromschläge oder Feuer verursachen.

### Vorsicht

- Das Gerät kann von Kindern ab 8 Jahren sowie von Personen mit reduzierten physischen, sensorischen oder mentalen Fähigkeiten oder Mangel an Erfahrung und/oder Wissen benutzt werden, wenn sie beaufsichtigt oder bezüglich des sicheren Gebrauchs des Gerätes unterwiesen wurden und die daraus resultierenden Gefahren verstanden haben. Kinder dürfen nicht mit dem Gerät spielen. Reinigung und Benutzer-Wartung dürfen nicht durch Kinder ohne Beaufsichtigung durchgeführt werden. (gilt für die europäischen Länder).
- Dieses Gerät ist nicht für den Gebrauch durch Personen (einschließlich Kinder) mit eingeschränkter körperlicher oder geistiger Leistungsfähigkeit oder mangelnder Erfahrung und Kenntnis bestimmt, es sei denn, sie werden von einer für ihre Sicherheit verantwortlichen Person beaufsichtigt oder unterwiesen. Kinder sollten beaufsichtigt werden, um sicherzustellen, dass sie nicht mit dem Gerät spielen (gilt für andere Länder außer den europäischen Ländern).
- Wenn die Netzanschlussleitung dieses Gerätes beschädigt wird, muss sie durch den Hersteller oder seinen Kundendienst oder eine ähnlich qualifizierte Person ersetzt werden, um Gefährdungen zu vermeiden.
- Das Gerät ist gemäß den nationalen Verkabelungsvorschriften zu installieren.
- Geräte mit elektrischer Heizung müssen mindestens 1 Meter Abstand zu brennbaren Materialien haben.
- Wenden Sie sich zur Reparatur oder Wartung dieses Geräts an einen autorisierten Servicetechniker.
- Verwenden Sie die Steckdose nicht, wenn sie lose oder beschädigt ist.
- Betreiben Sie Ihren Entfeuchter nicht in einem nassen Raum wie einem Badezimmer oder einer Waschküche.
- Verwenden Sie dieses Produkt nur für die in dieser Bedienungsanleitung beschriebenen Zwecke.

## SICHERHEITSMASSNAHMEN

---

- Wenden Sie sich für die Installation dieses Geräts an einen autorisierten Installateur.
- Wenn der Entfeuchter während des Betriebs umgestoßen wird, schalten Sie das Gerät aus und ziehen Sie sofort den Netzstecker. Überprüfen Sie das Gerät visuell, um sicherzustellen, dass es nicht beschädigt ist. Wenn Sie den Verdacht haben, dass das Gerät beschädigt wurde, wenden Sie sich an einen Techniker oder den Kundendienst.
- Bei Gewitter muss der Strom abgeschaltet werden, um Schäden am Gerät durch Blitzschlag zu vermeiden.
- Um die Gefahr eines Brandes oder eines Stromschlages zu verringern, verwenden Sie diesen Lüfter nicht mit einem Festkörper-Drehzahlregelgerät.
- Verlegen Sie das Kabel nicht unter Teppichböden. Decken Sie die Schnur nicht mit Wurfteppichen, Läufern oder ähnlichen Belägen ab. Verlegen Sie das Kabel nicht unter Möbeln oder Geräten verlegen. Verlegen Sie das Kabel außerhalb des Verkehrsbereichs und an einer Stelle, an der niemand darüber stolpert.
- Öffnen Sie das Gerät nicht während des Betriebs.
- Wenn Sie den Luftfilter entfernen möchten, dürfen Sie nicht die Metallteile des Gerätes berühren.
- Halten Sie den Stecker am Kopf des Netzsteckers, wenn Sie ihn herausnehmen.

### Elektrische Informationen

- Das Typenschild des Herstellers befindet sich auf der Rückseite des Gerätes und enthält die für dieses Gerät spezifischen elektrischen und andere technischen Daten.
- Vergewissern Sie sich, dass das Gerät ordnungsgemäß geerdet ist. Um die Gefahr von Stößen und Bränden zu minimieren, ist eine ordnungsgemäße Erdung wichtig. Das Netzkabel ist mit einem dreipoligen Erdungsstecker zum Schutz vor Stromschlaggefahr ausgestattet.
- Ihr Gerät muss in einer ordnungsgemäß geerdeten Wandsteckdose verwendet werden. Wenn die Wandsteckdose, die Sie verwenden möchten, nicht ausreichend geerdet oder durch eine zeitverzögerte Sicherung oder einen Leistungsschalter geschützt ist (die erforderliche Sicherung oder der Leistungsschalter wird durch den maximalen Strom des Geräts bestimmt. Der maximale Strom ist auf dem Typenschild auf dem Gerät angegeben), lassen Sie einen qualifizierten Elektriker die entsprechende Steckdose installieren.
- Stellen Sie sicher, dass die Steckdose auch nach der Installation des Geräts weiterhin zugänglich ist.
- **Verwenden Sie keine Verlängerungskabel oder Adapterstecker für dieses Gerät.** Wenn es jedoch notwendig ist, ein Verlängerungskabel zu verwenden, verwenden Sie nur ein zugelassenes Verlängerungskabel (erhältlich in den meisten örtlichen Baumärkten).
- Um Personenschäden zu vermeiden, trennen Sie immer die Stromversorgung des Gerätes, bevor Sie es zusammensetzen und/oder warten.
- Die gesamte Verdrahtung muss streng nach dem Schaltplan auf der mittleren Schallwand des Gerätes (hinter dem Wassereimer) erfolgen.

### Beachten Sie diese Sicherungsspezifikationen

Die Leiterplatte (PCB) des Geräts ist mit einer Sicherung versehen, um einen Überstromschutz zu gewährleisten. Die Spezifikationen der Sicherung sind auf der Leiterplatte aufgedruckt, wie z.B.: T 3,15 A/250 V (oder 350 V), etc.

**HINWEIS:** Alle Bilder in diesem Handbuch dienen nur der Erläuterung. Die tatsächliche Form des von Ihnen erworbenen Geräts kann leicht abweichen, aber die Bedienung und Funktionen sind die gleichen.

### Hinweis zu fluorierten Gasen

- Fluorierte Treibhausgase sind in hermetisch abgeschlossenen Anlagen enthalten. Spezifische Informationen über die Art, die Menge und das CO<sub>2</sub>-Äquivalent in Tonnen des fluorierten Treibhausgases (bei einigen Modellen) entnehmen Sie bitte dem entsprechenden Etikett auf dem Gerät selbst.
- Installation, Service, Wartung und Reparatur dieses Geräts müssen von einem zertifizierten Techniker durchgeführt werden.
- Die Deinstallation und das Recycling des Produkts muss von einem zertifizierten Techniker durchgeführt werden.

## SICHERHEITSMASSNAHMEN

### WARNUNGEN (nur für die Verwendung des R290/R32 Kühlmittels)

- Keine Gegenstände, außer den vom Hersteller erlaubten, zur Beschleunigung des Abtauprozesses verwenden.
- Das Gerät sollte nur in Räumen ohne dauernde Zündquellen (z. B. offene Flammen, ein eingeschaltetes Gasgerät oder einen Elektroheizer) aufbewahrt werden.
- Nicht anbohren oder anbrennen.
- Denken Sie daran, dass Kältemittel geruchlos sind
- Das Gerät darf nur in Räumen betrieben werden, die größer als 4 m<sup>2</sup> sind.
- Die Einhaltung der nationalen Gasvorschriften ist zu beachten.
- Halten Sie die Lüftungsöffnungen frei von Hindernissen.  
Lagern Sie das Gerät so, dass mechanische Beschädigungen vermieden werden.
- Eine Warnung, dass das Gerät in einem gut belüfteten Bereich gelagert werden muss, in dem die Raumgröße der für den Betrieb festgelegten Raumfläche entspricht.
- Jede Person, die mit Arbeiten an oder dem Einbruch in einen Kältemittelkreislauf involviert ist, sollte über ein aktuell gültiges Zertifikat einer von der Industrie akkreditierten Prüfstelle verfügen, das ihre Kompetenz zum sicheren Umgang mit Kältemitteln gemäß einer von der Industrie anerkannten Prüfspezifikation bestätigt.
- Die Wartung darf nur nach Empfehlung des Geräteherstellers durchgeführt werden. Wartungs- und Reparaturarbeiten, die die Hilfe anderer Fachkräfte erfordern, sind unter der Aufsicht der für den Umgang mit brennbaren Kältemitteln zuständigen Person durchzuführen.







Vorsicht: Feuerrisiko /  
Brennbare Materialien

*(Nur für das R32/R290 Gerät erforderlich)*



**WICHTIGER HINWEIS:** Lesen Sie dieses Handbuch sorgfältig durch, bevor Sie Ihren neuen Entfeuchter installieren oder in Betrieb nehmen. Bewahren Sie dieses Handbuch zum späteren Nachschlagen auf.

Erklärung der auf dem Gerät angezeigten Symbole (Nur für Geräte mit dem R32/R290 Kühlmittel):

	WARNUNG	Dieses Symbol zeigt an, dass dieses Gerät ein brennbares Kühlmittel verwendet. Ist das Kühlmittel undicht und einer externen Zündquelle ausgesetzt, besteht Brandgefahr.
	VORSICHT	Dieses Symbol zeigt an, dass die Bedienungsanleitung sorgfältig gelesen werden sollte.
	VORSICHT	Dieses Symbol zeigt an, dass ein autorisiertes Servicepersonal dieses Gerät gemäß der Installationsanleitung installieren muss.
	VORSICHT	Dieses Symbol zeigt an, dass Informationen wie die Betriebsanleitung oder die Installationsanleitung verfügbar sein sollten.

# SICHERHEITSMASSNAHMEN

---

## WARNUNGEN (nur für die Verwendung des R290/R32 Kühlmittels)

### 1. Transport von Ausrüstungen, die brennbare Kältemittel enthalten

Einhaltung der Transportbestimmungen

### 2. Kennzeichnung der Ausrüstung unter Verwendung von Zeichen

Einhaltung der örtlichen Bestimmungen

### 3. Entsorgung von Geräten, die brennbare Kältemittel enthalten

Siehe nationale Bestimmungen

### 4. Aufbewahrung von verpackten (unverkauften) Geräten

Die Lagerung von Geräten muss in Übereinstimmung mit den Anweisungen des Herstellers erfolgen

### 5. Aufbewahrung von verpackten (unverkauften) Geräten

Die Schutzverpackung zur Aufbewahrung so beschaffen sein, dass seine mechanische Beschädigung an dem verpackten Gerät keine Leckage des Kältemittelkreislaufs zur Folge hat.

Die maximale Anzahl von Geräten oder Anlagenteilen, die zusammen aufbewahrt werden, wird von den örtlichen Bestimmungen festgelegt.

### 6. Informationen zu Servicearbeiten

#### 1). Prüfung der Arbeitsumgebung

Bevor Arbeiten an Geräten mit brennbaren Kältemitteln begonnen werden, sind Sicherheitsüberprüfungen erforderlich, um das Risiko einer Entzündung zu minimieren. Vor Eingriffen in den Kältemittelkreislauf sollten die folgenden Vorkehrungen getroffen werden.

#### 2). Arbeitsprozedur

Die Arbeiten sollen nach einer festgelegten Prozedur erfolgen, um das Risiko, dass sich während der Arbeiten brennbare Atmosphäre bildet, zu minimieren.

#### 3). Allgemeine Arbeitsumgebung

Das gesamte Wartungspersonal und andere, die in der näheren Umgebung arbeiten, sind über die Art der durchzuführenden Arbeiten zu informieren. Für ausreichende Belüftung ist zu sorgen. Die unmittelbare Umgebung ist abzusperren. Es ist sicherzustellen, dass sich in der unmittelbaren Umgebung keine brennbaren Materialien befinden.

#### 4). Prüfung auf Anwesenheit von Kältemittel

Die Umgebung ist mit einem geeigneten Kältemitteldetektor vor und während der Arbeiten zu überprüfen, um sicherzustellen, dass der Techniker potenziell brennbare Atmosphäre rechtzeitig erkennt. Es ist sicherzustellen, dass der verwendete Kältemitteldetektor für das Arbeiten mit brennbaren Kältemitteln geeignet ist, d. h., dass der Detektor keine Funken erzeugt, angemessen abgedichtet oder explosionsgeschützt ist.

#### 5). Feuerlöscher

Sind Löt- oder Schweißarbeiten durchzuführen, muss ein geeigneter Feuerlöscher in unmittelbarer Reichweite sein. Auch dort, wo Kältemittel aufgefüllt wird, muss ein CO<sub>2</sub>- oder Pulverlöscher zur Hand sein.

#### 6). Zündquellen

Niemand, der an einem Kältemittelkreislauf arbeitet, der brennbares Kältemittel enthält oder enthalten hat, darf Zündquellen in einer Art und Weise benutzen, die zur Entzündung von Kältemittel führen könnte. Alle möglichen Zündquellen einschließlich Zigaretten sind aus der Umgebung der Installations-, Reparatur-, Demontage- oder Entsorgungsarbeiten, während denen Kältemittel austreten kann, zu entfernen. Vor Arbeitsbeginn ist der Bereich um das Gerät auf die Anwesenheit möglicher Zündquellen hin zu untersuchen. Rauchverbotszeichen sind anzubringen.



## 7). Belüftung der Arbeitsstelle

Es ist sicherzustellen, dass Reparaturen im Freien durchgeführt werden oder dass die Arbeitsstelle ausreichend belüftet wird, bevor ein Eingriff in den Kältemittelkreislauf vorgenommen oder Schweiß- bzw. Lötarbeiten durchgeführt werden. Die Belüftung muss für die gesamte Dauer der Arbeiten aufrechterhalten werden. Die Belüftung soll eventuell austretendes Kältemittel verdünnen und möglichst ins Freie abführen.

## 8). Prüfung der Kälteanlage

Wo elektrische Komponenten ausgetauscht werden, müssen sie für die Anwendung geeignet sein und den Herstellerspezifikationen entsprechen. Es ist immer entsprechend den Herstellerangaben zu verfahren. Im Zweifelsfall muss der Kundendienst des Herstellers konsultiert werden. Die folgenden Überprüfungen sind bei Geräten mit brennbaren Kältemitteln vorzunehmen:

- Die Kältemittelfüllmenge ist nicht größer als für den Aufstellraum erlaubt.
- Die Lüftungsanlage arbeitet und die Lüftungsöffnungen sind nicht verstopft oder versperrt.
- Wenn ein indirektes System verwendet wird, ist der Sekundärkreis auf das Vorhandensein von Kältemittel zu überprüfen.
- Aufschriften und Symbole müssen immer gut sicht- und lesbar sein. Wenn sie unleserlich sind, müssen sie ersetzt werden.
- Kältemittelführende Rohrleitungen oder Bauteile müssen so angebracht sein, dass sie nicht mit Substanzen in Berührung kommen, die Korrosion verursachen können, es sei denn, sie sind aus korrosionsresistenten Materialien oder zuverlässig gegen Korrosion geschützt.

## 9. Prüfungen an elektrischen Bauteilen

Wartungs- und Reparaturarbeiten an elektrischen Bauteilen müssen Sicherheitsüberprüfungen beinhalten. Wenn ein Fehler existiert, der die Sicherheit beeinflusst, darf die Anlage nicht angeschlossen werden, bevor der Fehler behoben ist. Wenn die sofortige Beseitigung des Fehlers nicht möglich ist, der Betrieb der Anlage jedoch erforderlich ist, muss eine geeignete Übergangslösung gefunden werden. Dies muss dem Betreiber mitgeteilt werden.

Die Sicherheitsüberprüfungen müssen beinhalten, dass:

- Kondensatoren entladen werden: Beim Entladen ist darauf zu achten, dass keine Funken entstehen;
- beim Auffüllen oder Absaugen von Kältemittel sowie beim Spülen des Kältemittelkreislaufes keine spannungsführenden elektrischen Bauteile oder Leitungen in unmittelbarer Nähe des Gerätes gebracht werden;
- die Erdverbindung geprüft wird.

## 7. Reparaturen an abgedichteten Gehäusen

1) Bei Arbeiten an abgedichteten Komponenten muss das Gerät komplett spannungsfrei geschaltet werden, bevor irgendwelche abgedichteten Deckel entfernt werden. Wenn eine Spannungsversorgung unbedingt erforderlich ist, muss ein permanent arbeitender Kältemitteldetektor an der kritischsten Stelle angebracht werden, um vor einer potenziell gefährlichen Situation zu warnen.

2) Besondere Aufmerksamkeit sollte darauf gerichtet werden, dass bei Arbeiten an elektrischen Bauteilen die Gehäuse nicht in einer Art verändert werden, die deren Schutzwirkung beeinflusst. Dies umfasst Beschädigung von Leitungen, zu viele Anschlüsse an einer Anschlussklemme, Anschlüsse, die nicht den Herstellervorgaben entsprechen, Beschädigung von Dichtungen sowie falsche Montage von Kabeldurchführungen.

Es ist sicherzustellen, dass das Gerät korrekt installiert ist.

Es ist sicherzustellen, dass die Dichtungen sich nicht in einem Ausmaß gesetzt haben, dass sie nicht länger das Eindringen brennbarer Atmosphäre verhindern können. Ersatzteile müssen den Herstellerspezifikationen entsprechen.

ANMERKUNG: Der Gebrauch von Silikon als Dichtmittel kann die Funktion von Lecksuchgeräten beeinflussen. Bauteile, die in brennbarer Atmosphäre betrieben werden dürfen, müssen nicht vor der Arbeit an ihnen spannungslos gemacht werden.

# SICHERHEITSMASSNAHMEN

---

## 8. Reparatur an Bauteilen, die für brennbare Atmosphäre geeignet sind

Es dürfen keine dauernden kapazitiven oder induktiven Lasten an das Gerät angeschlossen werden, wenn nicht sichergestellt wurde, dass die zulässigen Spannungen und Ströme nicht überschritten werden. Bauteile, die für brennbare Atmosphäre geeignet sind, sind die einzigen, die unter Spannung gesetzt werden dürfen, wenn sie von brennbarer Atmosphäre umgeben sind. Es dürfen nur vom Hersteller freigegebene Bauteile verwendet werden. Andere Bauteile können zur Entzündung von Kältemittel im Falle einer Leckage führen.

## 9. Verdrahtung

Es ist zu prüfen, dass die Verdrahtung keinerlei Verschleiß, Korrosion, Zug, Vibrationen, scharfen Kanten und anderen ungünstigen Umgebungseinflüssen ausgesetzt ist. Die Prüfung muss auch die Effekte der Alterung oder ständiger Vibrationen an Kompressoren und Ventilatoren berücksichtigen.

## 10. Kältemitteldetektoren

Auf gar keinem Fall dürfen mögliche Zündquellen für die Kältemitteldetektion und Lecksuche benutzt werden. Flammelecksuchgeräte (oder andere Detektoren, die eine offene Flamme verwenden) dürfen nicht verwendet werden.

## 11. Lecksuchverfahren

Die folgenden Lecksuchverfahren sind geeignet für Anlagen mit brennbarem Kältemittel. Für die Detektion von brennbaren Kältemitteln sind elektronische Lecksuchgeräte zu verwenden. Diese haben unter Umständen nicht die erforderliche Empfindlichkeit oder müssen auf den entsprechenden Bereich kalibriert werden (Kältemitteldetektoren sollten in einer kältemittelfreien Umgebung kalibriert werden). Es ist sicherzustellen, dass der Kältemitteldetektor keine potenzielle Zündquelle und für das zu detektierende Kältemittel geeignet ist. Lecksuchgeräte sind auf einen Prozentsatz der UEG einzustellen und auf das verwendete Kältemittel zu kalibrieren. Lecksuchflüssigkeiten sind für die Verwendung mit den meisten Kältemitteln geeignet, aber der Gebrauch von chlorhaltigen Lecksuchflüssigkeiten ist zu vermeiden, da Chlor unter Umständen mit dem Kältemittel reagieren und dann Korrosion hervorrufen kann. Wenn Verdacht auf ein Leck besteht, sollten alle offenen Flammen in der Umgebung gelöscht werden. Wurde ein Leck gefunden, das Löten erfordert, ist das gesamte Kältemittel aus dem Kreislauf abzusaugen oder in einem weit genug entfernten Teil des Kältemittelkreislaufes (mittels Absperrventilen) einzuschließen. Die zu löten Stelle ist vor und während des Lötprozesses mit sauerstofffreiem Stickstoff zu spülen.

## 12. Kältemittelabsaugung und Evakuierung

Wenn zum Reparieren oder aus anderen Gründen Eingriffe in den Kältemittelkreislauf vorgenommen werden, ist nach Standardprozeduren zu verfahren. Generell ist im Hinblick auf die Brennbarkeit des Kältemittels besondere Vorsicht walten zu lassen. Der folgende Ablauf sollte in jedem Fall eingehalten werden:

Kältemittel absaugen;  
Kältemittelkreislauf mit inertem Gas spülen;  
evakuieren;  
erneut mit inertem Gas spülen;  
Kältemittelkreislauf durch Schneiden oder Löten öffnen.

Die Kältemittelfüllung ist in eine geeignete Recyclingflasche abzusaugen. Der Kältemittelkreislauf muss mit Stickstoff gespült werden, um die Sicherheit zu gewährleisten. Dieser Vorgang muss gegebenenfalls mehrfach wiederholt werden. Pressluft oder Sauerstoff darf in keinem Fall hierfür verwendet werden. Der Spülvorgang sollte durchgeführt werden, indem das Vakuum mit sauerstofffreiem Stickstoff gebrochen wird und der Druck bis zum Betriebsdruck erhöht wird. Danach wird der Überdruck abgelassen und evakuiert. Dieser Vorgang ist zu wiederholen, bis sich kein Kältemittel mehr im Kreislauf befindet. Nach dem letzten Spülvorgang muss der Druck im System bis zum Atmosphärendruck ablassen werden. Dies ist besonders wichtig, wenn am Kältemittelkreislauf gelötet werden soll.

Es ist sicherzustellen, dass der Auslass der Vakuumpumpe in einen gut belüfteten Bereich geführt wird und sich keine Zündquelle in der Nähe befindet.

## 13. Kältemittel auffüllen

Ergänzend zur üblichen Füllprozedur müssen die folgenden Anforderungen erfüllt werden:

Es ist sicherzustellen, dass die Füllarmaturen nicht für verschiedene Kältemittel genutzt werden.

Schläuche sollten so kurz wie möglich sein, um die enthaltene Kältemittelmenge zu minimieren.

Kältemittelflaschen müssen in senkrechter Position verbleiben.

Es ist sicherzustellen, dass der Kältemittelkreislauf geerdet ist, bevor gefüllt wird.

Das Gerät ist zu kennzeichnen (wenn es noch nicht gekennzeichnet war), wenn der Füllvorgang abgeschlossen ist.

Es muss besonders darauf geachtet werden, das Gerät nicht zu überfüllen.

Bevor das Gerät gefüllt wird, ist ein Drucktest mit Stickstoff vorzunehmen. Der Lecktest kann am gefüllten Gerät vorgenommen werden, ist aber vor Inbetriebnahme durchzuführen. Ein abschließender Lecktest ist vorzunehmen, bevor die Anlage verlassen wird.

## 14. Außerbetriebsetzung

Für die Außerbetriebsetzung ist es besonders wichtig, dass der Techniker sich mit allen Details der Entsorgungsgeräte gut auskennt. Es wird empfohlen, dass alle Kältemittel zurückgewonnen werden. Vor der Entsorgung sind Öl- und Kältemittelproben zu nehmen, wenn das Kältemittel aufbereitet werden soll. Wichtig ist, dass dort, wo die Arbeit durchgeführt werden soll, Strom zur Verfügung steht.

a) Machen Sie sich vertraut mit den Geräten und ihrer Funktion.

b) Das System ist spannungsfrei zu machen.

c) Stellen Sie vor Beginn der Entsorgungsprozedur sicher, dass:

mechanische Hilfsmittel für den Transport von Kältemittelflaschen, falls erforderlich, verfügbar sind;

persönliche Schutzausrüstung verfügbar ist und sachgerecht benutzt wird;

der Absaugprozess ständig durch eine sachkundige Person überwacht wird;

Entsorgungsstation und Kältemittelflaschen den entsprechenden Richtlinien genügen.

d) Führen Sie einen Pump-down-Zyklus durch, wenn möglich.

e) Wenn ein Vakuum nicht erreicht werden kann, saugen Sie über eine Sammelleitung ab, so dass Kältemittel aus allen Teilen der Anlage entfernt werden kann.

f) Stellen Sie sicher, dass die Kältemittelflasche vor Beginn der Absaugung auf der Waage steht.

g) Schalten Sie das Entsorgungsgerät an und verfahren Sie nach den Angaben des Herstellers.

h) Stellen Sie sicher, dass Recyclingflaschen nicht überfüllt werden (nie mehr als 80 % der Flüssigfüllmenge).

i) Überschreiten Sie nie den zulässigen Betriebsüberdruck der Recyclingflasche, auch nicht kurzzeitig.

j) Wenn die Recyclingflaschen ordnungsgemäß gefüllt und der Prozess abgeschlossen wurde, stellen Sie sicher, dass die Flaschen und Geräte umgehend von der Anlage entfernt und alle Absperrventile geschlossen werden.

k) Zurückgewonnenes Kältemittel darf nicht in andere Systeme gefüllt werden, bevor es gereinigt und untersucht wurde.

# SICHERHEITSMASSNAHMEN

---

## 15. Aufschriften

Geräte sind entsprechend zu kennzeichnen, dass sie außer Betrieb gesetzt wurden und dass das Kältemittel entfernt wurde. Diese Kennzeichnung sollte mit Datum versehen und unterschrieben werden. Es ist sicherzustellen, dass ein Hinweis auf brennbare Kältemittel auf den Geräten ist.

## 16. Rückgewinnung

Wenn Kältemittel zwecks Reparatur oder Außerbetriebsetzung abgesaugt wird, ist darauf zu achten, dass dies sicher geschieht.

Wenn Kältemittel in Flaschen gefüllt wird, ist sicherzustellen, dass nur hierfür geeignete Kältemittelflaschen verwendet werden. Es ist sicherzustellen, dass ausreichend Kältemittelflaschen für die Füllmenge der Anlage bereitstehen. Alle verwendeten Kältemittelflaschen müssen für das abzusaugende Kältemittel bestimmt und entsprechend gekennzeichnet sein (d. h. spezielle Recyclingflaschen für die Rückgewinnung von Kältemittel). Die Kältemittelflaschen müssen ein Sicherheitsventil und fest angebrachte Absperrventile enthalten und in gutem Zustand sein. Leere Recyclingflaschen sind evakuiert und sollten vor dem Absaugprozess gekühlt werden, wenn dies möglich ist.

Die Entsorgungsgeräte müssen in gutem Zustand und für die Rückgewinnung brennbarer Kältemittel geeignet sein. Eine Anleitung zu den einzelnen Schritten der Rückgewinnungsprozedur muss dem Gerät beiliegen. Zusätzlich muss eine kalibrierte Waage zur Verfügung stehen, auch diese in gutem Zustand. Schläuche müssen mit leckagefreien Kupplungen ausgestattet und in gutem Zustand sein. Bevor das Entsorgungsgerät benutzt wird, ist zu überprüfen, dass es in gutem Zustand ist, dass die Wartungsintervalle eingehalten wurden und dass zugehörige elektrische Geräte abgedichtet sind, um eine Entzündung im Falle einer Kältemittelleckage zu vermeiden. Im Zweifel ist der Hersteller zu Rate zu ziehen.

Das zurückgewonnene Kältemittel ist in einer ordnungsgemäßen Recyclingflasche an den Lieferanten zurückzugeben. In Kältemittelflaschen dürfen Kältemittel nicht vermischt werden.

Wenn Kompressoren oder Kompressoröl entsorgt werden sollen, ist sicherzustellen, dass sie bis zu einem ausreichenden Unterdruck evakuiert wurden, um dafür zu sorgen, dass sich im Öl kein brennbares Kältemittel mehr befindet. Bevor der Kompressor zum Hersteller zurückgeschickt wird, muss dieser evakuiert werden. Dieser Vorgang darf nur durch eine elektrische Beheizung des Kompressorgehäuses beschleunigt werden. Wenn Öl aus einer Anlage abgelassen wird, hat dies mit der angemessenen Vorsicht zu erfolgen.

# BEDIENELEMENTE DES ENTFEUCHTERS

**HINWEIS:** Das Bedienfeld des erworbenen Geräts kann je nach Modell leicht von der folgenden Darstellung abweichen.



Abb.1

## Bedienelemente

Wenn Sie die Taste drücken, um den Betriebsmodus zu ändern, gibt das Gerät einen Signalton aus, um anzuzeigen, dass es den Modus wechselt.

### ① Netzta

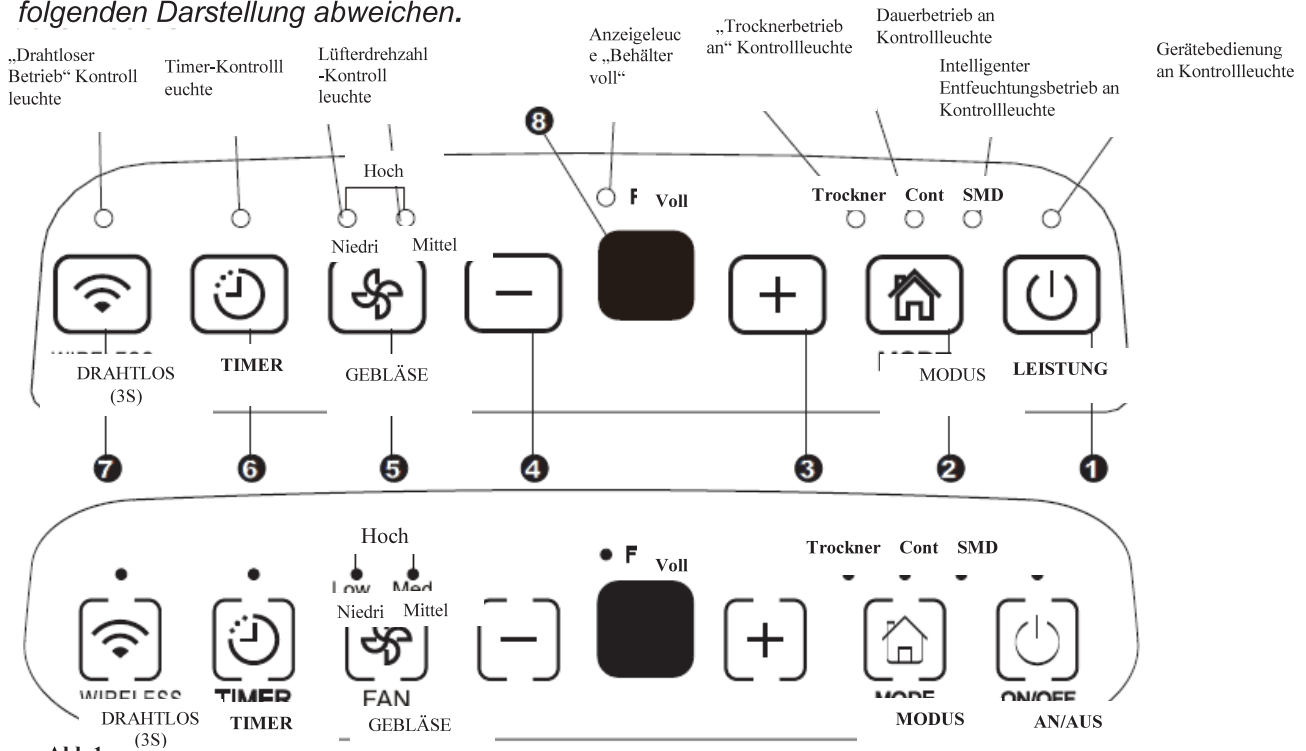
Schaltet den Entfeuchter ein und aus.  
HINWEIS: Wenn der Entfeuchter anläuft oder stoppt, kann das Gerät einen lauten Ton abgeben, das ist normal.

### ② Modustaste

Zur Auswahl des gewünschten Betriebsmodus aus Entfeuchten, Trocknen, Kontinuierliches Entfeuchten und Intelligentes Entfeuchten.  
HINWEIS: Die Modi Trocknen und Intelligentes Entfeuchtung sind optional.

### ③④ +/−: Rauf/Runtertasten

● **Einstellung der Feuchtigkeit**  
Die Luftfeuchtigkeit kann in einem Bereich von 35%RF (Relative Luftfeuchtigkeit) bis 85%RF (Relative Luftfeuchtigkeit) in 5%-Schritten eingestellt werden.

Für trockenere Luft drücken Sie die Taste und stellen Sie einen niedrigeren Prozentwert (%) ein.

Für feuchtere Luft drücken Sie die Taste und stellen Sie einen höheren Prozentwert (%) ein.

● **Einstellung des TIMERS**

Verwenden Sie die Rauf-/Runtertasten, um die Auto-Start- und Auto-Stopp-Zeit von 0,0

bis 24 einzustellen.

### ⑤ Lüftertaste

Kontrolliert die Lüfterdrehzahl. Drücken Sie diese Taste, um die Lüfterdrehzahl in drei Stufen zu wählen - niedrig, mittel und hoch. Die Lüfterdrehzahlanzeige leuchtet bei verschiedenen Lüfterdrehzahlen auf. Aber wenn Sie eine hohe Lüfterdrehzahl wählen, leuchtet sowohl die niedrige als auch die mittlere Lüfterdrehzahl.

### ⑥ Timer-Taste

Drücken Sie diese Taste, um die Auto-Start- und Auto-Stopp-Funktion in Verbindung mit den + und − Tasten zu aktivieren.

### ⑦ Drahtlostaste (optional)

Drücken Sie diese Taste 3 Sekunden lang, um den drahtlosen Verbindungsmodus zu starten. Die LED DISPLAY zeigt „AP“ an (zu diesem Zeitpunkt schaltet das Gerät alle anderen Funktionen ab), um anzuzeigen, dass Sie die drahtlose Verbindung einstellen können. Wenn die Verbindung (Router) innerhalb von 8 Minuten erfolgreich ist, aktiviert das Gerät automatisch den Wireless-Verbindungsmodus und die Drahtlos-Anzeige leuchtet und das Gerät aktiviert wieder die vorherigen Funktionen. Wenn die Verbindung innerhalb von 8 Minuten nicht hergestellt wird, verlässt das Gerät automatisch den drahtlosen Verbindungsmodus

# BEDIENELEMENTE DES ENTFEUCHTERS

---

## Ⓢ Anzeige

Zeigt die eingestellte prozentuale Luftfeuchtigkeit von 35% bis 85% oder die automatische Start/Stopp-Zeit (0~24) während der Einstellung an und zeigt dann die aktuelle Raumluftfeuchtigkeit in einem Bereich von 30%RH (relative Luftfeuchtigkeit) bis 90%RH (relative Luftfeuchtigkeit) an.

### Fehler- und Schutzcodes:

As - Fehler im Feuchtesensormodul - Ziehen Sie den Gerätestecker aus der Steckdose und stecken Sie ihn wieder ein. Wenn sich der Fehler wiederholt, rufen Sie den Kundendienst

an.

**Es-** Temperatursensorfehler-- Ziehen Sie den Gerätestecker aus der Steckdose und stecken Sie ihn wieder ein. Wenn sich der Fehler wiederholt, rufen Sie den Kundendienst an.

**P2-** Der Behälter ist voll oder steht nicht in der richtigen Position — Leeren Sie den Behälter und setzen Sie ihn korrekt wieder ein.

---

## Andere Funktionen

### Behälter voll Licht

Leuchtet, wenn der Behälter voll ist, wenn der Behälter entfernt wurde oder nicht in der richtigen Position platziert ist.

### Automatisches Ausschalten

Der Entfeuchter schaltet ab, wenn der Behälter voll ist, wenn der Behälter entfernt wurde oder nicht in der richtigen Position platziert ist. Bei einigen Modellen läuft der Lüftermotor 30 Sekunden lang weiter.

### Automatisches Abtauen

Wenn sich Frost auf den Verdampferschlangen bildet, schaltet der Verdichter ab und der Ventilator läuft weiter, bis der Frost verschwindet.

HINWEIS: Bei der automatischen Abtauung könnte das Geräusch fließender Kühlmittel ertönen, das ist normal.

### Warten Sie 3 Minuten, bevor Sie den Betrieb wieder aufnehmen

Wurde das Gerät gestoppt, kann es in den ersten 3 Minuten nicht wieder eingeschaltet werden. Dies dient dem Schutz des Gerätes. Der Betrieb startet automatisch nach 3 Minuten.



### Intelligenter Entfeuchtungsmodus (optional)

Im intelligenten Entfeuchtungsmodus regelt das Gerät automatisch die Raumfeuchtigkeit in einem angenehmen Bereich von 45%~55% je nach Raumtemperatur. Die Funktion zur Einstellung der Luftfeuchtigkeit ist deaktiviert.

### Auto-Neustart

Wenn das Gerät aufgrund Stromausfalls unerwartet stoppt, startet es mit der vorherigen Funktionseinstellung automatisch wieder, wenn der Strom wieder zurück kommt.

### Einstellen des Timers

Drücken Sie diese Taste, um die Auto-Start- und Auto-Stopp-Funktion in Verbindung mit den  und  Tasten zu aktivieren.

Wenn das Gerät eingeschaltet ist, drücken Sie das Timer-Pad, um die AUTO STOP-Funktion zu aktivieren. Wenn das Gerät ausgeschaltet ist, drücken Sie diese Taste, um die AUTO START-Funktion zu aktivieren.

Halten Sie die RAUF-/RUNTER-Taste gedrückt, um die Auto-Zeit in Schritten von 0,5 Stunden, bis zu 10 Stunden und dann in Schritten von 1 Stunde bis zu 24 Stunden zu ändern. Die Steuerung zählt die verbleibende Zeit bis zum Start herunter.

Die gewählte Zeit wird in 5 Sekunden registriert und das System kehrt automatisch zur vorherigen Feuchtigkeitseinstellung zurück.

Wird das Gerät ein- oder ausgeschaltet oder die Timer-Einstellung auf 0,0 gestellt, wird die Funktion „Auto-Start“ oder „Auto-Stopp“ deaktiviert.

Wenn das LED-Anzeigefenster den Code von P2 anzeigt, wird auch die Auto Start oder Auto Stopp Funktion abgebrochen.

# BEDIENELEMENTE DES ENTFEUCHTERS

## Trocknermodus (optional)

Das Gerät kann die Entfeuchtungsfunktion MAX ausführen, wenn es sich im Trocknermodus befindet. Die Lüfterdrehzahl ist bei hoher Lüfterdrehzahl fest eingestellt.

### HINWEIS:

- Der Trocknerbetrieb muss in einem geschlossenen Raum betrieben werden. Tür und Fenster dürfen nicht geöffnet werden.
- Um eine optimale Entfeuchtung zu erreichen, trocknen Sie bitte zuerst die nasse Kleidung.
- Stellen Sie sicher, dass der Luftstrom auf die nasse Kleidung gerichtet ist (siehe Abb. A).
- Bei dicker und schwerer nasser Kleidung kann es vorkommen, dass diese nicht optimal entfeuchtet wird.

### ⚠ VORSICHT

- Decken Sie den Luftauslass des Gerätes nicht mit Kleidung ab. Dies könnte zu übermäßiger Hitze, Feuer oder Ausfall des Geräts führen.
- Legen Sie die nasse Kleidung nicht auf die Oberseite des Gerätes und lassen Sie kein Wasser in das Gerät tropfen. Dies könnte zu einem elektrischen Schlag, Kriechstrom oder Versagen des Gerätes führen.



Abb.1

# IDENTIFIZIERUNGEN DER TEILE

## Identifizierungen der Teile

### Front

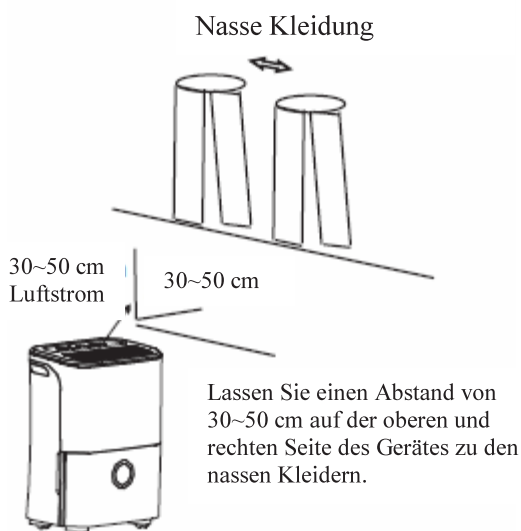
- ① Bedienfeld
- ② Griff (beidseitig)
- ③ Ausblasgitter
- ④ Wasserbehälter
- ⑤ Wasserstandsfenster



Abb. 2

### Rückseite

- ① Ablaufschlauch Auslauf
- ② Nachlauf
- ③ Netzkabel und Stecker
- ④ Luftansauggitter
- ⑤ Luftfilter (hinter dem Grill)
- ⑥ Netzkabel Schnalle (Wird nur zur Aufbewahrung des Geräts ve

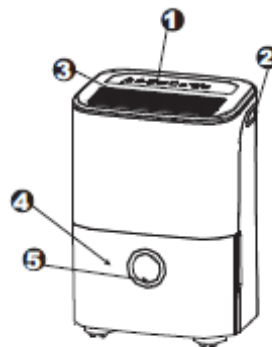

Abb. 3

**HINWEIS:** Alle Bilder im Handbuch dienen nur der Erläuterung. Die tatsächliche Form des von Ihnen erworbenen Gerätes kann leicht von den Abbildungen abweichen, die tatsächliche Form hat Vorrang. Die Bedienung und Funktionen sind gleich.

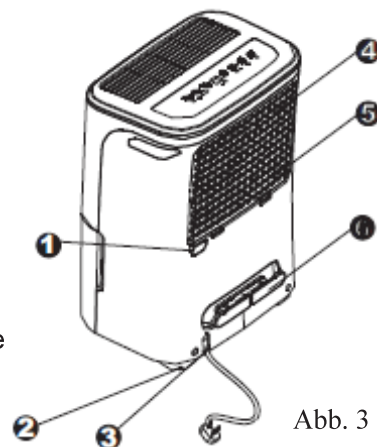

# BEDIENUNG DES GERÄTES

## Positionierung des Gerätes

Ein Entfeuchter, der in einem Keller betrieben wird, hat wenig oder keinen Einfluss auf die Trocknung eines angrenzenden geschlossenen Lagerbereichs, wie z.B. eines Schrankes, es sei denn, es gibt eine ausreichende Luftzirkulation innerhalb und außerhalb des Bereichs.

- Nicht im Freien verwenden.
- Dieser Entfeuchter ist nur für den Innenbereich bestimmt und sollte nicht gewerblich oder industriell verwendet werden.
- Stellen Sie den Entfeuchter auf einen glatten, ebenen Boden, stark genug, um das Gerät mit einem vollen Wasserbehälter zu stützen.
- Für eine gute Luftzirkulation mindestens 20 cm Luftraum um Gerät herum frei lassen.
- Stellen Sie das Gerät in einem Bereich auf, in dem die Temperatur nicht unter 5°C fällt. Die Spulen können bei Temperaturen unter 5°C mit Frost bedeckt werden, was die Leistung beeinträchtigen kann.
- Stellen Sie das Gerät vom Wäschetrockner, der Heizung oder Heizkörper entfernt auf.
- Verwenden Sie das Gerät, um Feuchtigkeitsschäden überall dort zu vermeiden, wo Bücher oder Wertsachen aufbewahrt werden.
- Verwenden Sie den Entfeuchter im Keller, um Feuchtigkeitsschäden zu vermeiden.
- Der Entfeuchter muss in einem geschlossenen Raum betrieben werden, um eine optimale Wirkung zu erzielen.
- Schließen Sie alle Türen, Fenster und andere Außenöffnungen zum Raum.

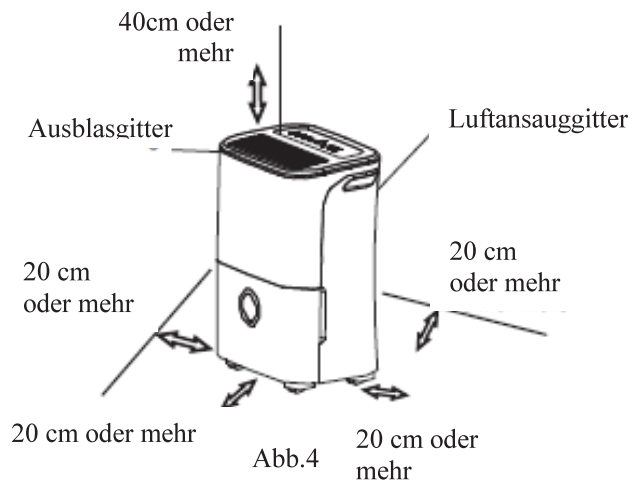

### **Rollen (Installation an vier Punkten auf der Unterseite des Geräts)**

- Rollen nicht zwingen, sich über den Teppich zu bewegen, und das Gerät nicht mit Wasser im Behälter bewegen. (Das Gerät kann umkippen und Wasser verschütten.)

HINWEIS: Rollen sind optional, einige Modelle kommen ohne.

## Während der Verwendung des Gerätes

- Wenn Sie den Entfeuchter zum ersten Mal benutzen, betreiben Sie das Gerät kontinuierlich 24 Stunden.
- Dieses Gerät ist für den Betrieb in einer Arbeitsumgebung zwischen 5°C und 32°C und zwischen 30% (RF) und 80% (RF) ausgelegt.
- Wenn das Gerät ausgeschaltet wurde und schnell wieder eingeschaltet werden muss, warten Sie ca. drei Minuten, damit der korrekte Betrieb wieder aufgenommen werden kann.
- Schließen Sie den Entfeuchter nicht an eine Steckdose an, die auch für andere Elektrogeräte verwendet wird.
- Wählen Sie einen geeigneten Standort, um sicherzustellen, dass Sie einfachen Zugang zu einer Steckdose haben.
- Stecken Sie das Gerät in eine Steckdose mit Erdungsanschluss.
- Vergewissern Sie sich, dass der Wassereimer richtig montiert ist, da das Gerät sonst nicht richtig funktioniert.
- HINWEIS: Wenn das Wasser im Behälter eine bestimmte Höhe erreicht, seien Sie bitte vorsichtig, wenn Sie die Maschine bewegen, damit sie nicht umkippt.

# BEDIENUNG DES GERÄTES

---

## Entfernung des gesammelten Wassers

Es gibt zwei Möglichkeiten, das gesammelte Wasser zu entfernen.

### 1. Verwendung des Behälters

- Wenn der Behälter voll ist, leuchtet die Voll-Anzeige, und die Digitalanzeige zeigt P2 an.
- Ziehen Sie den Behälter langsam heraus. Fassen Sie den linken und rechten Griff fest und ziehen Sie ihn vorsichtig gerade heraus, damit kein Wasser verschüttet wird. Stellen Sie den Behälter nicht auf den Boden, da sein Boden uneben ist. Andernfalls kippt der Behälter um und das Wasser läuft aus.
- Gießen Sie das Wasser weg und setzen Sie den Behälter wieder ein. Der Behälter muss an seinem Platz sein und sicher sitzen, damit der Entfeuchter funktionieren kann.
- Die Maschine stellt ihren ursprünglichen Zustand wieder her, wenn der Behälter wieder in der richtigen Position eingesetzt wird.



Abb.5

2. Halten Sie beide Seiten des Eimers gleichmäßig fest und ziehen Sie ihn aus dem Gerät.

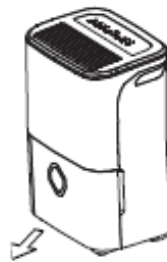

Abb.6

1. Ziehen Sie den Behälter etwas heraus.

3. Gießen Sie das Wasser aus.

## HINWEISE:

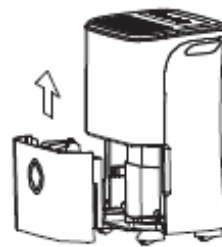
- Wenn Sie den Behälter entfernen, berühren Sie keine Teile im Inneren des Geräts. Andernfalls kann das Produkt beschädigt werden. Schieben Sie den Behälter vorsichtig bis zum Anschlag in das Gerät.
- Wenn Sie den Behälter gegen etwas schlagen oder ihn nicht sicher eindrücken, kann dies dazu führen, dass das Gerät nicht funktioniert.
- Wenn Sie den Behälter entfernen, und es befindet sich etwas Wasser im Gerät, müssen Sie es trocknen.

## Entfernung des gesammelten Wassers

### 2. Kontinuierliche Entleerung

- Das Wasser kann automatisch in einen Bodenablauf entleert werden, indem ein Wasserschlauch (nicht im Lieferumfang enthalten) an dem Gerät befestigt wird.
- Schneiden Sie die Abdeckung vom hinteren Ablaufschlauch ab. Bringen Sie einen Ablaufschlauch (ID=13,5mm) an und führen Sie ihn zum Bodenablauf oder einer geeigneten Entwässerungseinrichtung (siehe Abb.7).
- Vergewissern Sie sich, dass der Schlauch gut befestigt ist, damit keine Undichtigkeiten auftreten.
- Richten Sie den Schlauch auf den Abfluss und achten Sie darauf, dass es keine Knicke gibt, die das Fließen des Wassers verhindern.
- Legen Sie das Ende des Schlauches in den Abfluss und stellen Sie sicher, dass das Ende des Schlauches waagrecht oder senkrecht ist, damit das Wasser gleichmäßig fließen kann. Richten Sie es nicht nach oben.
- Stellen Sie sicher, dass der Wasserschlauch niedriger als der Ablaufschlauch ist.

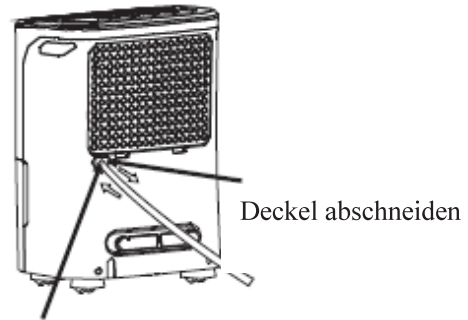

Befestigen Sie den Schlauch am Ablaufschlauch

Abb. 7

Wählen Sie die gewünschte Feuchtigkeitseinstellung und Lüfterdrehzahl am Gerät, um die kontinuierliche Entleerung zu starten.

HINWEIS: Wenn Sie die Funktion der kontinuierlichen Entleerung nicht verwenden möchten, entfernen Sie den Entleerungsschlauch aus dem Auslass.

## Reinigung und Wartung des Entfeuchters

**Schalten Sie den Entfeuchter aus und ziehen Sie vor der Reinigung den Stecker aus der Steckdose.**

### 1. Gitter und Gehäuse reinigen

- Verwenden Sie Wasser und ein mildes Reinigungsmittel. Keine Bleichmittel oder Schleifmittel verwenden.
- Spritzen Sie kein Wasser direkt auf das Hauptgerät. Andernfalls kann es zu Stromschlägen kommen, die Isolierung kann sich verschlechtern oder das Gerät rosten.
- Die Luftansaug- und Ausblasgitter werden leicht verschmutzt, daher sollten Sie einen Vakuumaufsatz oder eine Bürste zur Reinigung zu verwenden.

### 2. Den Behälter reinigen

Reinigen Sie alle paar Wochen den Behälter, um die Entwicklung von Schimmel, Schimmelpilz und Bakterien zu verhindern. Füllen Sie den Behälter teilweise mit sauberem Wasser und fügen Sie etwas Feinwaschmittel hinzu. Im Behälter herumschwenken, entleeren und ausspülen.

HINWEIS: Verwenden Sie keine Spülmaschine, um den Behälter zu reinigen. Nach der Reinigung muss der Behälter korrekt platziert sein und sicher sitzen, damit der Entfeuchter funktionieren kann.

# REINIGUNG UND WARTUNG

---

## 3. Den Luftfilter reinigen

Der Luftfilter hinter dem Frontgitter sollte mindestens alle zwei Wochen überprüft und gereinigt werden, oder öfter, wenn nötig.

**HINWEIS: DEN FILTER NICHT ABSPÜLEN ODER IN DER SPÜLMASCHINE WASCHEN.**

### Entfernen:

- Greifen Sie die Lasche am Filter, ziehen Sie ihn nach oben, ehe Sie ihn herausziehen, wie in Abb.8 gezeigt.
- Reinigen Sie den Filter mit warmem, seifigem Wasser. Spülen und trocknen lassen, bevor der Filter ausgewechselt wird. Reinigen Sie den Filter nicht in der Spülmaschine.

### Anbringen:

- Setzen Sie den Luftfilter von unten nach oben in das Gerät ein. Siehe Abb.10.

### VORSICHT:

Betreiben Sie den Luftentfeuchter NICHT ohne Filter, da Schmutz und Flusen ihn verstopfen und die Leistung beeinträchtigen könnten.

HINWEIS: Das Gehäuse und die Front können mit einem ölfreien Tuch abgestaubt oder mit einem Tuch, das mit einer Lösung aus warmem Wasser und mildem Spülmittel befeuchtet wurde, gewaschen werden. Gründlich abspülen und trocken wischen. Verwenden Sie niemals scharfe Reinigungsmittel, Wachs oder Politur auf der Vorderseite des Gehäuses. Achten Sie darauf, dass Sie überschüssiges Wasser aus dem Tuch wringen, bevor Sie um die Bedienelemente wischen. Überschüssiges Wasser in oder um die Steuerung herum kann zu Schäden am Gerät führen.

## Reinigung und Wartung des Entfeuchters

### 4. Bei längerer Nichtbenutzung des Gerätes

- Warten Sie nach dem Ausschalten des Gerätes einen Tag, bevor Sie den Behälter entleeren.
- Reinigen Sie das Hauptgerät, den Behälter und den Luftfilter.
- Decken Sie das Gerät mit einer Plastiktüte ab.
- Lagern Sie das Gerät aufrecht an einem trockenen, gut belüfteten Ort.



Abb. 8



Abb. 9







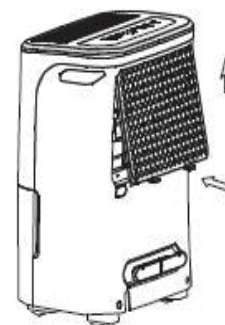

Abb. 10

Bevor Sie den Service in Anspruch nehmen, lesen Sie bitte zuerst die folgende Tabelle.

Problem		Überprüfen
Gerät startet nicht		<ul style="list-style-type: none"> <li>● Stellen Sie sicher, dass der Stecker des Entfeuchters vollständig in die Steckdose gesteckt ist.</li> <li>● Überprüfen Sie den Sicherungskasten des Hauses.</li> <li>● Der Entfeuchter hat sein voreingestelltes Niveau erreicht oder der Eimer ist voll.</li> <li>● Behälter ist nicht in der richtigen Position.</li> </ul>
Entfeuchter trocknet die Luft nicht so, wie er sollte		<ul style="list-style-type: none"> <li>● Hat nicht genug Zeit gehabt, um die Feuchtigkeit zu entfernen.</li> <li>● Stellen Sie sicher, dass keine Vorhänge, Jalousien oder Möbel die Vorder- oder Rückseite des Entfeuchters blockieren.</li> <li>● Die Feuchtigkeitsregelung ist möglicherweise nicht niedrig genug eingestellt.</li> <li>● Stellen Sie sicher, dass alle Türen, Fenster und andere Öffnungen sicher verschlossen sind.</li> <li>● Die Raumtemperatur ist zu niedrig, unter 5°C.</li> <li>● Im Raum befindet sich eine Kerosinheizung oder etwas, das Wasserdampf abgibt.</li> </ul>
Das Gerät macht beim Betrieb ein lautes Geräusch.		<ul style="list-style-type: none"> <li>● Der Luftfilter ist verstopft.</li> <li>● Das Gerät steht gekippt statt aufrecht, wie es sein sollte.</li> <li>● Die Bodenfläche ist nicht eben.</li> </ul>
Frost erscheint auf den Spulen		<ul style="list-style-type: none"> <li>● Das ist normal. Der Luftentfeuchter verfügt über eine automatische Abtauung.</li> </ul>
Wasser auf dem Boden		<ul style="list-style-type: none"> <li>● Schlauch zu Stecker oder Schlauchverbindung könnte locker sein.</li> <li>● Sie möchten eigentlich den Behälter verwenden, um Wasser aufzufangen, aber der Rücklaufstopfen ist entfernt.</li> </ul>
ES, AS oder P2 werden im Display angezeigt		<ul style="list-style-type: none"> <li>● Dies sind Fehlercodes und Schutzcodes. Siehe Abschnitt <b>BEDIENELEMENTE DES ENTFEUCHTERS</b>.</li> </ul>

Das Design und die Spezifikationen können ohne vorherige Ankündigung geändert werden, um das Produkt zu verbessern. Wenden Sie sich für weitere Informationen an das Vertriebsbüro oder den Hersteller.

Alle Aktualisierungen des Handbuchs werden auf die Service-Website hochgeladen, bitte überprüfen Sie die aktuelle Version.

# DEUMIDIFICATORE

## MANUALE DI ISTRUZIONI

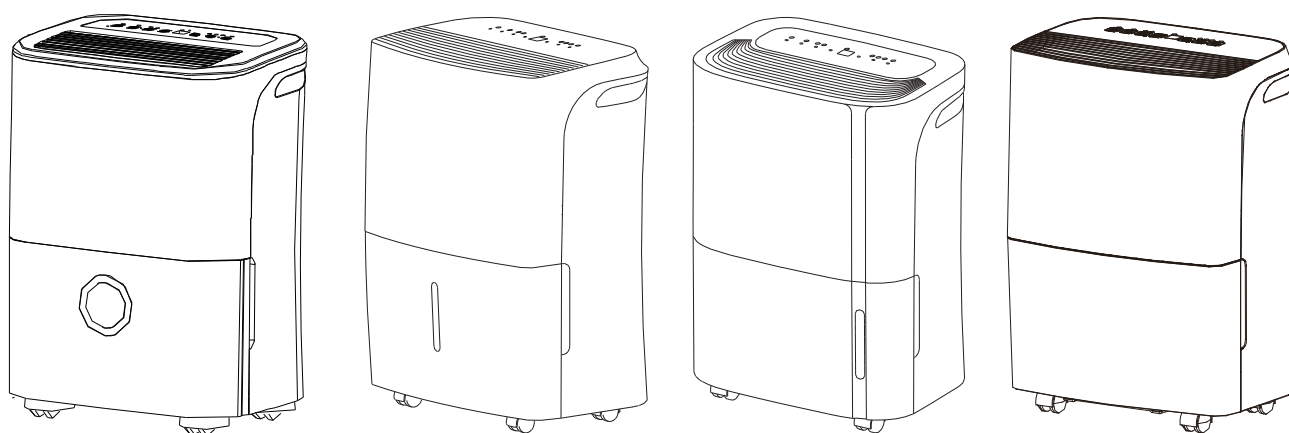

Prima di utilizzare questo prodotto, leggere attentamente le istruzioni e conservare il manuale per futura referenza.

## NOTA

**Quando si utilizza questo deumidificatore nei paesi europei, è necessario seguire le seguenti indicazioni:**

**SMALTIMENTO:** Non gettare questo prodotto fra i rifiuti indifferenziati. È necessario smaltire questo apparecchio separatamente fra i rifiuti speciali.

È vietato gettare questo apparecchio nei rifiuti domestici.

Per lo smaltimento, ci sono diverse possibilità:

- A) Il comune dispone di sistemi di raccolta che prevedono lo smaltimento dei rifiuti elettronici che non suppongono nessun costo per l'utente.
- B) Al momento dell'acquisto di un nuovo prodotto, il rivenditore ritirerà il vecchio prodotto gratuitamente.
- C) Il produttore ritirerà il vecchio apparecchio per lo smaltimento senza nessun costo per l'utente.
- D) Dato che i vecchi prodotti contengono parti ancora utilizzabili, possono essere venduti ai commercianti di rottami metallici.

Gettare rifiuti nei boschi e nelle zone naturali mette a repentaglio la tua salute a causa delle sostanze pericolose che possono infiltrarsi nelle acque sotterranee e raggiungere la catena alimentare.

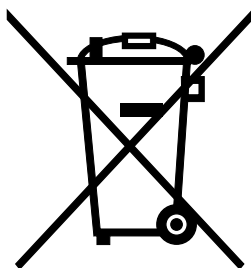



# CONTENUTI

## **MISURE DI SICUREZZA**

Avvertenza.....	2
Precauzioni.....	3
Informazioni sul sistema elettrico .....	4
AVVERTENZE (solo per l'uso del refrigerante R290/R32).....	5

## **TASTI PER LA REGOLAZIONE DEL DEUMIDIFICATORE**

Tasti di regolazione.....	11
Altre caratteristiche.....	12

## **IDENTIFICAZIONE DELLE COMPONENTI**

Identificazione delle componenti .....	14
Posizionamento dell'apparecchio .....	15

## **UTILIZZO DELL'APPARECCHIO**

Utilizzo dell'apparecchio .....	15
Scarico dell'acqua di condensa .....	16

## **USO CORRETTO E MANUTENZIONE**

Uso corretto e pulizia del deumidificatore.....	17
---	----

## **CONSIGLI PER LA RISOLUZIONE DEI PROBLEMI**

Consigli per la risoluzione dei problemi .....	19
--	----



## **Leggi il manuale**

All'interno troverai molti consigli utili per il corretto uso e la manutenzione del tuo condizionatore. L'esecuzione di semplici operazioni di cura dell'apparecchio vi permetterà di risparmiare molto tempo e denaro e prolungare la vita utile del condizionatore. Nella tabella sulla risoluzione dei problemi troverete molte risposte a inconvenienti comuni. Prima di chiamare il servizio di assistenza, vi consigliamo di consultare la tabella di risoluzione dei problemi dove potreste già trovare risposta e soluzione all'inconveniente.



## MISURE DI SICUREZZA

Per evitare lesioni all'utente o ad altre persone e danni alle cose, è necessario seguire attentamente seguenti istruzioni. L'utilizzo errato per non aver letto le istruzioni può causare lesioni personali o danni.

- La gravità è classificata dalle seguenti indicazioni.

 <b>ATTENZIONE:</b>	Questo simbolo indica rischio di morte o lesioni gravi.
 <b>ATTENZIONE</b>	Questo simbolo indica rischio di lesioni personali o danni alle cose.

- Il significato dei simboli usati in questo manuale sono spiegati di seguito.

	<b>Da non fare mai.</b>
	<b>Da fare sempre.</b>

### Avvertenza

<p> <b>Non superare le indicazioni della presa di corrente o del dispositivo di alimentazione.</b></p> <ul style="list-style-type: none"> <li>• In caso contrario l'eccessivo di calore potrebbe causare scariche elettriche o fiammate.</li> </ul>	<p> <b>Non accendere o spegnere l'apparecchio attaccando o staccando la spina.</b></p> <ul style="list-style-type: none"> <li>• Lo sviluppo di calore può causare scariche elettriche o fiammate.</li> </ul>	<p> <b>Non danneggiare o utilizzare un cavo di alimentazione non idoneo.</b></p> <ul style="list-style-type: none"> <li>• Rischio di scariche elettriche o fiammate.</li> </ul>
<p> <b>Non modificare la lunghezza del cavo di alimentazione né collegare alla stessa presa ulteriori dispositivi.</b></p> <ul style="list-style-type: none"> <li>• Lo sviluppo di calore può causare scariche elettriche o fiammate.</li> </ul>	<p> <b>Non inserire o disinserire la spina se hai le mani bagnate.</b></p> <ul style="list-style-type: none"> <li>• Rischio di scariche elettriche.</li> </ul>	<p> <b>Non collocare l'apparecchio vicino a sorgenti di calore.</b></p> <ul style="list-style-type: none"> <li>• Le componenti in plastica possono sciogliersi e provocare incendi.</li> </ul>
<p> <b>Staccare l'alimentazione in caso si avvertano suoni e odori anomali o fumo provenienti dall'apparecchio.</b></p> <ul style="list-style-type: none"> <li>• Rischio di fiammate o scariche elettriche.</li> </ul>	<p> <b>Non smontare mai l'apparecchio, né cercare di ripararlo da soli.</b></p> <ul style="list-style-type: none"> <li>• Rischio di guasto o scariche elettriche.</li> </ul>	<p> <b>Prima di installare, pulire e riparare spegnere e scollegare l'apparecchio dalla presa di corrente.</b></p> <ul style="list-style-type: none"> <li>• Rischio scariche elettriche o lesioni personali.</li> </ul>
<p> <b>Non utilizzare in prossimità di gas infiammabili o combustibili, come benzina, benzene, diluenti, ecc.</b></p> <ul style="list-style-type: none"> <li>• Potrebbe causare un'esplosione o fiammate.</li> </ul>	<p> <b>Non bere o utilizzare l'acqua di condensa dall'apparecchio.</b></p> <ul style="list-style-type: none"> <li>• Contiene sostanze contaminanti e potrebbe essere dannoso alla salute.</li> </ul>	<p> <b>Non togliere il serbatoio dell'acqua durante il funzionamento.</b></p> <ul style="list-style-type: none"> <li>• Può far scattare l'avviso di serbatoio pieno e provocare una scarica elettrica.</li> </ul>

**⚠ ATTENZIONE**

- |   |   |   |
|---|---|---|
| <p>⊘ <b>Non usare l'apparecchio in ambienti piccoli.</b></p>  | <p>⊘ <b>Non collocare l'apparecchio in luoghi esposti a spruzzi d'acqua.</b></p>  | <p>⊘ <b>Posizionare l'apparecchio su un'area piana e solida del pavimento.</b></p>  |
| <ul style="list-style-type: none"> <li>• La mancanza di ventilazione può causare surriscaldamento e incendi.</li> </ul> | <ul style="list-style-type: none"> <li>• L'acqua può entrare nell'unità e provocare danni all'isolamento. Può causare scariche elettriche o incendi.</li> </ul> | <ul style="list-style-type: none"> <li>• In caso di rovesciamento dell'apparecchio si potrebbero verificare fuoriuscite d'acqua e provocare danni o causare scosse elettriche o incendi.</li> </ul> |

**⚠ ATTENZIONE**

- |  |   |  |
|--|---|--|
| <p>⊘ <b>Non coprire gli ingressi e le uscite dell'aria con panni o asciugamani.</b></p>  | <p>⊘ <b>Prestare speciale attenzione quando si utilizza l'apparecchio in una stanza in presenza di:</b></p>   | <p>⊘ <b>Non utilizzare in luoghi in cui vengono utilizzati prodotti chimici.</b></p>   |
| <ul style="list-style-type: none"> <li>• Una mancanza di circolazione d'aria può causare surriscaldamento e fiammate.</li> </ul>                                   | <ul style="list-style-type: none"> <li>• Neonati, bambini, anziani e persone non sensibili all'umidità.</li> </ul>  | <ul style="list-style-type: none"> <li>• Potrebbe causare il deterioramento dell'apparecchio dovuto a sostanze chimiche e solventi presenti nell'aria.</li> </ul>  |
| <p>⊘ <b>Non introdurre mai le dita o altri oggetti nelle griglie o nelle aperture. Fare particolare attenzione nel comunicare ai bambini di questi rischi.</b></p> | <p>⊘ <b>Non collocare oggetti pesanti sul cavo di alimentazione e fare in modo che esso non venga schiacciato.</b></p>  | <p>⊘ <b>Non salire o sedersi sull'apparecchio.</b></p>   |
| <ul style="list-style-type: none"> <li>• Può causare scariche elettriche o guasti all'apparecchio.</li> </ul>  | <ul style="list-style-type: none"> <li>• Pericolo di fiammate o scariche elettriche.</li> </ul>   | <ul style="list-style-type: none"> <li>• Pericolo di lesioni in caso di cadute dell'utente o dell'apparecchio.</li> </ul>  |
| <p>⊘ <b>Collocare sempre i filtri in modo sicuro. Pulire il filtro ogni due settimane.</b></p>   | <p>⊘ <b>In caso di infiltrazione d'acqua all'interno dell'apparecchio, spegnerlo, staccare la presa di alimentazione e contattare il personale tecnico specializzato.</b></p> | <p>⊘ <b>Non collocare vasi o altri contenitori di acqua in cima all'apparecchio.</b></p>   |
| <ul style="list-style-type: none"> <li>• L'utilizzo senza filtri può causare guasti.</li> </ul>  | <ul style="list-style-type: none"> <li>• Può provocare danni all'apparecchio o incidenti.</li> </ul>  | <ul style="list-style-type: none"> <li>• L'acqua potrebbe entrare nell'unità, causando guasti al sistema di isolamento, scariche elettriche o incendio.</li> </ul> |

**⚠ Attenzione:**

- Questo apparecchio non può essere utilizzato da bambini di età pari o superiore agli 8 anni e da persone con ridotte capacità fisiche, sensoriali o mentali oppure senza la necessaria esperienza e conoscenza, a meno che non sia dietro supervisione o che abbiano ricevuto una formazione circa l'utilizzo sicuro dell'apparecchio in modo da comprenderne i potenziali pericoli. I bambini non devono mai giocare con l'apparecchio. La pulizia e la manutenzione non devono essere eseguite dai bambini senza supervisione (applicabile nei paesi europei)
- Questo apparecchio non è destinato all'uso da parte di persone (compresi i bambini) con capacità fisiche, mentali o sensoriali ridotte oppure senza la necessaria esperienza e conoscenza, a meno che non abbiano ricevuto la necessaria supervisione o formazione per l'uso dell'apparecchio da una persona responsabile per la loro sicurezza. I bambini devono essere costantemente sorvegliati per assicurarsi che non giochino con l'apparecchio (si applica a tutti i paesi eccetto i paesi europei).

## MISURE DI SICUREZZA

- Se il cavo di alimentazione è danneggiato, questo dovrà essere sostituito dal produttore, da un addetto all'assistenza o da personale qualificato in modo da evitare rischi.
- Questo apparecchio deve essere installato in conformità con le normative elettriche nazionali.
- L'apparecchio con funzione di riscaldamento deve essere collocato ad almeno 1 metro di distanza da materiali combustibili.
- Contattare un tecnico autorizzato per la riparazione o la manutenzione di questo apparecchio.
- Non utilizzare la presa se questa appare allentata o danneggiata.
- Non utilizzare il condizionatore in ambienti umidi, quali il bagno o la lavanderia.
- Non utilizzare questo prodotto per usi diversi da quelli descritti in questo manuale.
- Contattare l'installatore autorizzato per l'installazione di questo apparecchio.
- Se il condizionatore d'aria viene inavvertitamente rovesciato durante l'uso, spegnere immediatamente l'apparecchio e scollegarlo dalla fonte di alimentazione elettrica. Assicurarsi che l'apparecchio non mostri danni.  
Se si sospetta che l'apparecchio sia stato danneggiato, contattare un tecnico specializzato o chiamare il servizio clienti per assistenza.
- In caso di temporale, la fonte di alimentazione deve essere scollegata per evitare potenziali danni al macchinario causati dai fulmini.
- Per ridurre il rischio di incendi o scariche elettriche, non utilizzare con questa ventola un telecomando per il controllo della velocità.
- Non far passare il cavo di alimentazione sotto moquette o tappeti. Non coprire il cavo con tappeti, stuoie o rivestimenti simili. Non far passare il cavo sotto mobili o elettrodomestici. Posizionare il cavo lontano dall'area di maggior passaggio e dove non sarà di inciampo.
- Non aprire mai l'apparecchio durante il funzionamento.
- Nel momento di rimuovere il filtro dell'aria, fare in modo di non toccare le componenti metalliche dell'apparecchio.
- Quando si stacca la spina, tenerla dalla testa della spina, non tirarla mai dal cavo.

### Informazioni sul sistema elettrico

- La targhetta delle specifiche tecniche si trova nella parte posteriore dell'apparecchio e contiene informazioni riguardanti i componenti elettrici e altri dati tecnici relativi macchina.
- Assicurarsi che l'apparecchio sia dotato di messa a terra. La corretta messa a terra è indispensabile per ridurre il rischio di scariche elettriche e incendi. Il cavo di alimentazione è dotato di una spina con messa a terra a tre poli per la protezione contro scariche elettriche.
- Questo apparecchio deve essere collegato ad una presa a muro con messa a terra. Se la presa a muro che si intende utilizzare non ha un'adeguata messa a terra o non è protetta da un fusibile asincrono o da un interruttore automatico, dovrai considerare che il fusibile o l'interruttore automatico adeguato sarà determinato dal voltaggio massimo dell'apparecchio. Il voltaggio massimo è indicato sulla targhetta delle specifiche tecniche situata sull'apparecchio, è importante far installare da un elettricista qualificato la presa adeguata.
- Dopo l'installazione, assicurarsi che la presa sia raggiungibile.
- Non utilizzare prolunghie o adattatori con questo apparecchio. Tuttavia, in caso di necessità, utilizzare solo prolunghie specificatamente autorizzate per deumidificatori (disponibili presso la maggior parte dei negozi di ferramenta).
- Per evitare il rischio di lesioni, disattivare sempre l'alimentazione dell'apparecchio prima di procedere qualsiasi lavoro di installazione e/o riparazione.

- Tutti i cablaggi devono essere eseguiti rigorosamente secondo lo schema elettrico situato sul deflettore centrale dell'apparecchio (dietro il serbatoio dell'acqua).

### Prendi nota delle specifiche del fusibile

Il circuito stampato dell'apparecchio (PCB) è progettato con un fusibile per fornire protezione da sovraccarico di corrente. Le specifiche del fusibile sono riportate sul circuito stampato, come da esempio: T 3.15A / 250V (o 350V), ecc.

NOTA: Le immagini nel manuale sono solo a scopo dimostrativo. La forma effettiva dell'apparecchio che hai acquistato potrebbe essere leggermente diversa, ma le operazioni e le funzioni sono le stesse.

### Nota sui gas fluorurati

- I gas fluorurati ad effetto serra sono contenuti in comparti sigillati ermeticamente. Per informazioni specifiche sul tipo, e sulla quantità di CO<sub>2</sub> equivalente in tonnellate del gas fluorurato ad effetto serra (su alcuni modelli), fare riferimento all'etichetta presente sull'apparecchio stesso.
- L'installazione, l'assistenza, la manutenzione e la riparazione di questo apparecchio devono essere eseguite sempre da un tecnico certificato.
- La disinstallazione e il riciclaggio del prodotto devono essere eseguiti da un tecnico certificato.



### **AVVERTENZE (solo per l'uso di liquido refrigerante R290 / R32)**

- Non utilizzare strumenti per accelerare il processo di scongelamento o per pulire, a meno che non siano quelli raccomandati dal produttore.
- L'apparecchio deve essere posto in un locale senza fonti di calore a funzionamento continuo (ad esempio: fiamme libere, un apparecchio a gas funzionante o un riscaldatore elettrico funzionante).
- Non perforare o bruciare.
- Tieni presente che i refrigeranti possono non avere odore.
- L'apparecchio deve essere installato, utilizzato e tenuto in una stanza con una superficie superiore a 4 m<sup>2</sup>.
- Rispettare le norme nazionali sui gas.
- Mantenere le griglie di ventilazione libere da ostruzioni.

L'apparecchio deve essere conservato in modo da evitare danni meccanici.

- L'apparecchio deve essere tenuto in un'area ben ventilata e in una stanza le cui dimensioni devono corrispondere alle dimensioni specificate per il suo funzionamento.
- Chiunque lavori o apra il circuito refrigerante deve essere in possesso di un certificato valido emesso da un'ente accreditato dal settore, che attesti la competenza nel maneggiare i refrigeranti in modo sicuro in conformità con le specifiche riconosciute dal settore di riferimento.
- La manutenzione deve essere eseguita come raccomandato dal produttore dell'apparecchio. La manutenzione e le riparazioni che richiedono l'assistenza di altro personale specializzato devono essere eseguite sotto la supervisione di una persona competente ad usare refrigeranti infiammabili.

## MISURE DI SICUREZZA





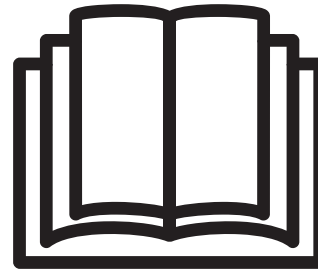

Attenzione: Rischio di fiammate / materiali infiammabili.  
(Richiesto solo per le unità R32 / R290)



NOTA IMPORTANTE: Leggere attentamente questo manuale prima di installare o utilizzare il nuovo apparecchio di climatizzazione. Assicuratevi di conservare questo manuale per futura referenza.

Spiegazione dei simboli visualizzati sull'apparecchio (solo per l'apparecchio che adotta il refrigerante R32/R290):

	Avvertenza	Questo simbolo indica che l'apparecchio ha utilizzato un refrigerante infiammabile. Se il refrigerante fuoriesce e viene esposto ad una fonte di calore esterna, sussiste il rischio di incendio.
	Attenzione:	Questo simbolo indica che il manuale operativo deve essere letto attentamente.
	Attenzione:	Questo simbolo indica che il personale tecnico deve maneggiare questo apparecchio facendo riferimento al manuale di installazione.
	Attenzione:	Questo simbolo indica che le informazioni sono disponibili sul manuale operativo o sul manuale di installazione.

### AVVERTENZE (solo per l'uso del refrigerante R290 / R32)

#### 1. Trasporto di apparecchio contenente refrigeranti infiammabili

Vedi regole di trasporto

#### 2. Apparecchio etichettato utilizzando i simboli

Vedi la normativa locale

#### 3. Smaltimento di apparecchio contenente refrigeranti infiammabili

Vedi le normative nazionali.

#### 4. Conservazione di attrezzature / apparecchi

La conservazione dell'apparecchio deve essere conforme alle istruzioni del produttore.

#### 5. Stoccaggio di apparecchio imballato (invenduto)

L'imballaggio deve essere costruito in modo tale che un eventuale danno meccanico all'apparecchio all'interno dell'imballaggio non provochi una perdita di refrigerante.

Il numero massimo di unità autorizzate ad essere stoccate insieme è determinato dalle normative locali.

#### 6. Informazioni sulla manutenzione

##### 1) Controlla l'area

Prima di iniziare a lavorare su sistemi contenenti refrigeranti infiammabili, sono necessari controlli di sicurezza per garantire che il rischio di ignizione sia ridotto al minimo. Per la riparazione del sistema di refrigerazione è necessario attenersi alle seguenti precauzioni prima di eseguire interventi sul sistema.

### 2) Procedura di lavoro

Il lavoro deve essere svolto secondo una procedura controllata in modo da ridurre al minimo il rischio di presenza di gas o vapori infiammabili durante l'esecuzione del lavoro.

### 3) Area generale di lavoro

Tutto il personale di manutenzione e le altre persone che lavorano nell'area devono essere istruiti sulla natura del lavoro da svolgere. Evitare di effettuare il lavoro in ambienti piccoli. L'area intorno alla zona di lavoro deve essere isolata. Accertarsi che le condizioni all'interno dell'area di lavoro siano state messe in sicurezza in termine di materiali infiammabili.

### 4) Controllo per la presenza di refrigerante

L'area deve essere controllata con l'apposito rilevatore di refrigerante prima e durante il lavoro, per garantire che il tecnico sia a conoscenza di atmosfere potenzialmente infiammabili. Assicurarsi che l'attrezzatura utilizzata per il rilevamento delle perdite sia idoneo all'uso con refrigeranti infiammabili, vale a dire senza scintilla, adeguatamente sigillata o a sicurezza intrinseca.

### 5) Presenza di un estintore

Se devono essere eseguiti lavori a caldo sull'attrezzatura di refrigerazione o su parti limitrofe, tenere a portata di mano attrezzature di estinzione adeguate. Tenere un estintore a polvere o a CO<sub>2</sub> vicino all'area di ricarica.

### 6) Evitare fonti di ignizione

E' assolutamente vietato l'utilizzo di qualsiasi fonte di ignizione da parte di chi svolge un lavoro su un sistema di refrigerazione che comporti l'esposizione di tubazioni contenenti o abbiano contenuto refrigerante infiammabile, in modo tale da evitare il rischio di incendio o esplosione. Tutte le possibili fonti di ignizione, incluso le sigarette accese, devono essere tenute sufficientemente lontane dal luogo di installazione, riparazione, rimozione e smaltimento dell'apparecchio, durante il quale il refrigerante infiammabile può essere rilasciato nelle aree circostanti. Prima di iniziare il lavoro, è necessario ispezionare l'area attorno all'apparecchio per assicurarsi che non vi siano sostanze infiammabili o rischi di ignizione. Devono essere obbligatoriamente esposti i cartelli "Vietato fumare".

### 7) Area ventilata

Assicurarsi che l'area di lavoro sia all'aperto o che sia adeguatamente ventilata prima di introdursi nel sistema o condurre lavori a caldo. Mantenere un livello di ventilazione costante durante l'esecuzione del lavoro. La ventilazione dovrebbe essere in grado di disperdere in modo sicuro il refrigerante eventualmente rilasciato e di espellerlo all'esterno.

### 8) Controlli per l'attrezzatura di refrigerazione

In caso di sostituzione di componenti elettrici, questi devono essere idonei allo scopo e conformi alle specifiche. Le linee guida di manutenzione e di assistenza fornite dal produttore devono essere seguite in ogni momento. In caso di dubbio, consultare l'assistenza tecnica del produttore.

Eseguire i seguenti controlli sugli impianti che utilizzano refrigeranti infiammabili:

La dimensione della ricarica è proporzionale alle dimensioni della stanza in cui sono installate le parti contenenti refrigerante;

Le prese di ventilazione stanno funzionando adeguatamente e non sono ostruite;

Se viene utilizzato un circuito refrigerante indiretto, il circuito secondario deve essere verificato per controllare la presenza di refrigerante;

L'etichettatura dell'attrezzatura appare visibile e leggibile. L'etichettatura e i segni illeggibili devono essere corretti;

I tubi o i componenti di refrigerazione sono installati in una posizione tale che è improbabile che vengano esposti a sostanze che possano corrodere i componenti contenenti refrigerante, a meno che i componenti non siano costruiti con materiali resistenti alla corrosione o sono adeguatamente protetti dalla corrosione.

### 9) Controllo dei componenti elettrici

## MISURE DI SICUREZZA

La riparazione e la manutenzione dei componenti elettrici devono essere precedute da controlli iniziali di sicurezza e da procedure di ispezione dei componenti. In caso di guasto che potrebbe compromettere la sicurezza, non collegare l'alimentazione elettrica al circuito finché il guasto non viene risolto. Se il guasto non può essere risolto nell'immediato ma è necessario continuare l'operazione, deve essere utilizzata temporaneamente un'alternativa adeguata. Ciò deve essere segnalato al proprietario dell'apparecchio in modo che tutte le parti ne siano avvisate.

I controlli iniziali di sicurezza devono includere:

Che i condensatori siano scaricati: ciò deve essere eseguito in sicurezza per evitare il rischio di scintille;

Che non ci siano componenti elettrici e cavi sotto tensione durante la carica, il recupero o lo spurgo del sistema;

Che la messa a terra sia continua.

### 7. Riparazioni dei componenti sigillati

- 1) Durante la riparazione di componenti sigillati, è necessario staccare l'alimentazione elettrica dell'apparecchio su cui si lavora prima di rimuovere qualsiasi coperchio sigillato, ecc. Nel caso fosse assolutamente necessario avere un'alimentazione elettrica dell'apparecchio durante la manutenzione, è necessario utilizzare nei momenti più critici un meccanismo permanente di rilevamento delle perdite che possa avvisare di una situazione potenzialmente pericolosa.
- 2) Prestare particolare attenzione a quanto segue per garantire che lavorando sui componenti elettrici, il rivestimento dell'apparecchio non venga alterato in modo tale da influire sul livello di protezione.

Ciò include danni ai cavi, numero eccessivo di connessioni, terminali non conformi alle specifiche originali, danni alle guarnizioni, montaggio errato delle ghiandole, ecc.

Assicurarsi che l'apparecchio sia montato in modo sicuro.

Assicurarsi che le guarnizioni o i materiali di tenuta non siano danneggiati al punto da non servire più allo scopo di impedire l'ingresso di agenti infiammabili. Le parti di ricambio devono essere conformi alle specifiche del produttore.

NOTA: L'uso di sigillante al silicone può inibire l'efficacia di alcuni tipi di apparecchiature per il rilevamento delle perdite. Per lavorare sui componenti a sicurezza intrinseca non è necessario isolarli.

### 8. Riparazione dei componenti a sicurezza intrinseca

Non applicare carichi permanenti induttivi o capacitivi al circuito senza assicurarsi che ciò non superi la tensione e il voltaggio consentiti per l'apparecchiatura in uso. I componenti a sicurezza intrinseca sono gli unici su cui si può lavorare in presenza di un'agente infiammabile. L'apparecchio di test deve avere lo standard corretto.

Sostituire i componenti solo con parti specificate dal produttore. Parti diverse potrebbero provocare l'ignizione del refrigerante nell'atmosfera a causa di una perdita.

### 9. Cablaggio

Verificare che il cablaggio non sia sottoposto a usura, corrosione, pressione eccessiva, vibrazioni, spigoli taglienti o altre condizioni avverse. Il controllo deve anche tenere conto degli effetti dell'usura o delle vibrazioni continue provenienti da fonti quali compressori o ventilatori.

### 10. Rilevazione di refrigeranti infiammabili

In nessuna circostanza si devono utilizzare potenziali fonti di ignizione durante la ricerca o il rilevamento di perdite di refrigerante. Non utilizzare torce ad alogenuri (o qualsiasi altro rilevatore che utilizzi una fiamma nuda).

### 11. Metodi di rilevamento delle perdite

I seguenti metodi di rilevamento delle perdite sono considerati accettabili per i sistemi contenenti refrigeranti infiammabili. I rilevatori di perdite elettronici devono essere utilizzati per rilevare refrigeranti infiammabili, ma la sensibilità potrebbe non essere adeguata o richiedere una ri-calibrazione. (L'attrezzatura di rilevamento deve essere calibrata in un'area priva di refrigerante.) Assicurarsi che il rilevatore non sia una potenziale fonte di ignizione e che sia adeguato al refrigerante utilizzato. L'attrezzatura di rilevamento delle perdite deve essere impostata su una percentuale del LFL (limite inferiore di infiammabilità) del refrigerante e



deve essere calibrata sul refrigerante impiegato e sulla percentuale appropriata di gas (massimo 25%). I fluidi per il rilevamento delle perdite possono essere utilizzati con la maggior parte dei refrigeranti, ma l'uso di detergenti contenenti cloro deve essere evitato in quanto il cloro può reagire con il refrigerante e corrodere il tubo di rame. In caso di sospetto di perdita, tutte le fiamme nude devono essere rimosse/estinte. Se viene rilevata una perdita di refrigerante che richiede la brasatura, tutto il refrigerante deve essere raccolto dal sistema o isolato (mediante valvole di intercettazione) in una parte del sistema lontano dalla perdita. L'azoto esente da ossigeno (OFN) deve quindi essere spurgato attraverso il sistema sia prima che durante il processo di brasatura.

### 12. Rimozione ed svuotamento

Quando si accede al circuito del refrigerante per effettuare riparazioni o per qualsiasi altro scopo devono essere usate le procedure convenzionali. Tuttavia, è importante seguire il protocollo suggerito poiché c'è il rischio di infiammabilità. Rispettare la seguente procedura:

Rimuovere il refrigerante;

Spurgare il circuito con gas inerte;

Evacuare;

Spurgare di nuovo con gas inerte;

Aprire il circuito tagliando o brasando.

La carica del refrigerante deve essere recuperata negli appositi cilindri di recupero. Il sistema deve essere lavato con OFN per mettere in sicurezza l'apparecchio. Potrebbe essere necessario ripetere questa procedura più volte. Non utilizzare per questa procedura aria compressa o ossigeno.

Il lavaggio deve essere compiuto eseguendo il pompaggio a vuoto nel sistema con l'OFN e continuando a riempire fino a raggiungere la pressione di esercizio, quindi sfiatando all'esterno e infine portando vuoto. Questo processo deve essere ripetuto fino a quando si ha più presenza di refrigerante all'interno del sistema. Quando viene utilizzata la carica finale di OFN, il sistema deve essere scaricato fino a raggiungere la pressione atmosferica per consentire la ripresa del lavoro. Questa operazione è assolutamente necessaria in caso di operazioni di brasatura sulle tubazioni.

Assicurarsi che l'uscita per la pompa a vuoto non sia vicina a fonti di ignizione e ci sia un'adeguata ventilazione.

### 13. Procedure di ricarica

Oltre alle procedure di ricarica tradizionali, è necessario rispettare i seguenti requisiti. Evitare la contaminazione di diversi refrigeranti durante l'uso di apparecchiature di ricarica. I tubi o le tubazioni devono essere il più corto possibile per ridurre al minimo la quantità di refrigerante in essi contenuto.

I cilindri devono essere mantenuti in posizione verticale.

Assicurarsi che il sistema di refrigerazione sia collegato a una messa a terra prima di caricare il sistema con il refrigerante. Etichettare il sistema una volta completata la carica (se non è stato già fatto).

Prestare estrema attenzione a non riempire eccessivamente il sistema di refrigerazione.

Prima di ricaricare il sistema, esso deve essere sottoposto a prova di pressione con l'OFN. Il sistema deve essere sottoposto a prova di tenuta al termine della ricarica, ma prima della messa in servizio. Al termine,, deve essere effettuato un controllo di tenuta.

### 14. Messa fuori servizio

Prima di eseguire questa procedura, è essenziale che il tecnico abbia familiarità con l'apparecchiatura e tutte le sue specifiche. È buona norma assicurarsi che tutti i refrigeranti vengano recuperati in modo sicuro. Prima di eseguire il lavoro, è necessario prelevare un campione di olio e di refrigerante nel caso sia necessaria un'analisi prima di riutilizzare il refrigerante rigenerato. È essenziale che l'energia elettrica sia disponibile prima dell'inizio dell'attività.

a) Familiarizzarsi con l'apparecchiatura e il suo funzionamento.

## MISURE DI SICUREZZA

b) Isolare il sistema elettrico.

c) Prima di iniziare la procedura, assicurarsi che:

Siano disponibili attrezzature meccaniche per lo spostamento dei cilindri refrigeranti; e che tutti i dispositivi di protezione individuale siano disponibili e utilizzati correttamente;

Il processo di recupero sia supervisionato in ogni momento da una persona competente;

Le attrezzature di recupero e i cilindri siano conformi agli standard previsti.

d) Se possibile, pompare a vuoto il sistema refrigerante.

e) Se non è possibile ottenere il vuoto, realizzare un collettore in modo che il refrigerante possa essere rimosso da tutte le parti del sistema.

f) Assicurarsi che il cilindro si trovi sulla bilancia prima di iniziare il recupero.

g) Avviare la macchina di recupero e operare secondo le istruzioni del produttore.

h) Non riempire eccessivamente i cilindri. (Non oltre l'80% di carica liquida).

i) Non superare la pressione di esercizio massima del cilindro, neanche momentaneamente.

j) Non appena i cilindri sono riempiti correttamente ed il processo è completo, assicurarsi che cilindri e attrezzatura siano immediatamente rimossi dal posto e che tutte le valvole di isolamento dell'apparecchiatura siano state chiuse.

k) Il refrigerante recuperato non deve essere caricato in un altro sistema di refrigerazione a meno che non sia stato pulito e controllato.

### 15. Etichettatura

L'apparecchiatura deve essere etichettata con la dichiarazione che è stata messa fuori servizio e svuotata del refrigerante. L'etichetta deve essere datata e firmata. Assicurarsi che sull'attrezzatura sia presente un'etichetta che indica che l'apparecchiatura contiene refrigerante infiammabile.

### 16. Recupero

Quando si rimuove il refrigerante da un sistema, per manutenzione o dismissione, si consiglia di procedere sempre in modo sicuro.

Nel momento di trasferire il refrigerante nei cilindri, assicurarsi che vengano utilizzati solo cilindri di recupero del refrigerante corretto. Assicurarsi di avere a disposizione un numero di cilindri sufficiente a contenere la carica completa. I cilindri da utilizzare devono essere designati specificatamente per il refrigerante recuperato e devono essere etichettati per quel refrigerante (ossia dei cilindri speciali per il recupero di quel refrigerante). I cilindri devono essere forniti di valvola di sicurezza e di valvole di intercettazione in buone condizioni. I cilindri di recupero vuoti vanno svuotati e, se possibile, raffreddati prima del recupero.

L'attrezzatura di recupero deve essere in buone condizioni, deve essere fornita di relative istruzioni e deve essere idonea al recupero di refrigeranti infiammabili.

Inoltre, deve essere disponibile un set di bilance calibrate in buone condizioni. I tubi devono essere completi di giunti di disconnessione senza perdite e in buone condizioni. Prima di utilizzare la macchina di recupero, controllare che funzioni, che sia stata regolarmente sottoposta a manutenzione e che i componenti elettrici associati siano sigillati per evitare l'ignizione in caso di rilascio di refrigerante. Nel dubbio, consultare il produttore.

Il refrigerante recuperato deve essere restituito al fornitore del refrigerante nel proprio cilindro di recupero e deve essere predisposta un'appropriata nota per lo Smaltimento dei Rifiuti. Non mescolare i refrigeranti nelle unità di recupero e soprattutto mai nei cilindri. Se si devono rimuovere compressori o olii per compressore, assicurarsi che siano stati svuotati ad un livello accettabile per garantire che non sia rimasto refrigerante infiammabile all'interno del lubrificante. Il processo di svuotamento deve essere eseguito prima di restituire il compressore ai fornitori. L'unico modo per accelerare questo processo è scaldando elettricamente il corpo del compressore. Il drenaggio dell'olio dal sistema deve essere eseguito in sicurezza.

**NOTA:** Il pannello di controllo dell'apparecchio che hai acquistato potrebbe apparire leggermente diverso a seconda dei vari modelli.

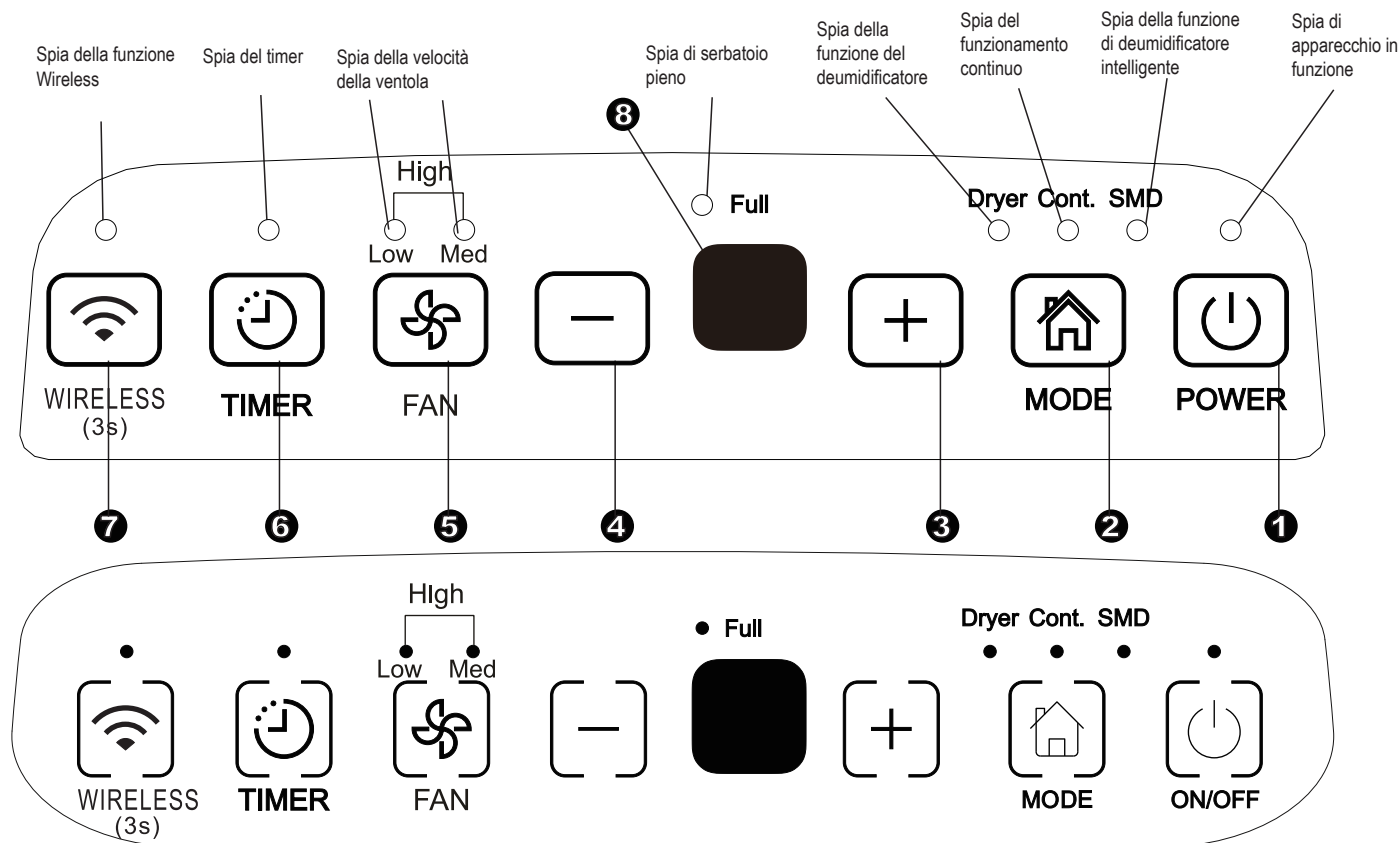

Fig.1

**Tasti di controllo**

Quando si preme il tasto per selezionare una delle modalità operative, l'apparecchio emetterà un beep per indicare che il cambiamento di modalità.

**1 Tasto Accensione**

Premere per accendere e spegnere il deumidificatore.  
 NOTA: Quando il compressore si avvia o smette di funzionare, l'apparecchio potrebbe fare un certo rumore, il che è normale.

**2 Pannello delle Modalità**

Premere per scegliere la modalità desiderata tra Deumidificazione, Asciugatrice, Deumidificazione continua e Deumidificazione intelligente.  
 NOTA: Le modalità di Asciugatrice e Deumidificazione intelligente sono opzionali.

**3 4 + / - Tasti Su/giù**

**Tasti di controllo dell'umidità**

Il livello di umidità può essere impostato entro un intervallo che va dal 35% RH (umidità relativa) all'85% RH (umidità relativa) con incrementi del 5%.

Per aria più secca, premi il comando + e imposta un valore percentuale più basso (%).

Per aria più umida, premi il comando - e imposta un valore percentuale più basso (%).

**Tasti di controllo del TIMER**

Utilizzare i tasti Su/Giù per impostare l'orario di avvio e spegnimento automatico da 0,0 a 24.

**5 Tasti di controllo della ventola (Fan)**

Controlla la velocità della ventola. Premere per scegliere una delle 3 velocità della ventola: bassa, media e alta. La spia della velocità della ventola si illumina in corrispondenza delle diverse impostazioni della ventola. Tuttavia, se si sceglie una velocità elevata della ventola, si accenderanno anche le spie della velocità bassa e media.

**6 Tasti del Timer**

Premere per avviare la funzione di avvio e spegnimento Auto, in combinazione con i tasti + e -.

**7 Tasti di controllo wireless (opzionale)**

Premere questo tasto per 3 secondi per dare inizio alla modalità di connessione wireless. Il DISPLAY a LED visualizza il codice 'AP' (e l'apparecchio interrompe le altre funzioni) per indicare che è possibile impostare la connessione wireless. Se la connessione (router) ha esito positivo entro 8 minuti, l'apparecchio uscirà automaticamente dalla modalità di connessione wireless e l'indicatore Wireless si illumina. A questo punto l'apparecchio avvia le funzioni precedenti. Se non si riesce a stabilire una connessione entro 8 minuti, l'apparecchio esce automaticamente dalla modalità di connessione wireless.

## TASTI PER LA REGOLAZIONE DEL DEUMIDIFICATORE

### 8 Display

Mostra la percentuale di umidità impostata (dal 35% all'85%) o il timer per l'avvio/arresto automatico (0 ~ 24), mostra inoltre la percentuale di umidità della stanza (precisione del 5%) in un range che va dal 30 al 90% di umidità relativa (RH).

#### Codici di errore e codici di protezione:

**AS-** Errore modulo sensore di umidità - Scollegare l'apparecchio e ricollegarlo alla fonte di energia. Se il problema continua, contattare l'assistenza tecnica.

**ES-** Errore del sensore di temperatura - Scollegare l'apparecchio e ricollegarlo alla fonte di energia. Se il problema continua, contattare l'assistenza tecnica.

**P2-** Il serbatoio è pieno o non è nella posizione corretta - Svuotare il serbatoio e ricollocarlo correttamente.

## Altre caratteristiche

### Spia di serbatoio pieno

Si illumina quando il serbatoio è pronto per essere svuotato o quando il serbatoio viene rimosso o non viene riposizionato in modo corretto.

### Spegnimento automatico

Il deumidificatore si spegne quando il serbatoio è pieno o quando il serbatoio viene rimosso o non viene riposizionato in modo corretto. Per alcuni modelli il motore della ventola può continuare a funzionare per 30 secondi.

### Auto scongelamento

In caso di accumulo di ghiaccio sulle serpentine dell'evaporatore, il compressore si spegnerà e la ventola continuerà a funzionare fino alla totale scomparsa della brina.

NOTA: In modalità di sbrinamento automatico, si potrebbe sentire nell'apparecchio il rumore del liquido refrigerante che scorre, il che è normale.

### Attendere 3 minuti prima di riprendere l'operazione

Quando l'apparecchio si spegne, non potrà essere riacceso per i 3 minuti successivi. Si tratta di una misura di protezione. L'apparecchio ricomincerà a funzionare automaticamente dopo 3 minuti.

### Modalità di deumidificazione intelligente (opzionale)

Durante la modalità di deumidificazione intelligente, l'apparecchio verifica automaticamente l'umidità dell'ambiente perché rimanga ad un livello confortevole del 45%~55%, dipendendo dalla temperatura ambiente. La funzione di impostazione dell'umidità non sarà valida.

### Riavvio automatico

Se l'apparecchio si interrompe inaspettatamente per mancanza di corrente, si riavvierà automaticamente al ripristino della corrente, con l'impostazione della funzione precedente.

## Impostazione del timer

- Premere per avviare la funzione di avvio e spegnimento Auto, in combinazione con i tasti ⊕ e ⊖.
- Mentre l'apparecchio è in funzione, premere il tasto Timer per attivare la modalità AUTO STOP (spegnimento automatico). Ad apparecchio spento, premere questo tasto per attivare la funzione di AUTO START (accensione automatica).
- -Premere o tenere premuto il tasto SU o GIÙ per modificare l'impostazione del timer con incrementi di 0,5 ore, fino a 10 ore, quindi con incrementi di 1 ora fino a 24 ore. Il controllo avvierà il conto alla rovescia del tempo rimanente fino all'accensione dell'apparecchio.
- Il tempo selezionato impostato verrà registrato in 5 secondi e quindi il sistema tornerà automaticamente a visualizzare la precedente impostazione di umidità.
- Se si accende o si spegne l'apparecchio o se si imposta il timer su 0,0 la funzione Auto Start o Auto Stop verrà annullata.
- Anche quando il display a LED visualizza il codice P2, la funzione Auto Start o Auto Stop verrà annullata.

### Modalità Dryer (Asciugatrice) (opzionale)

L'apparecchio può eseguire la funzione di deumidificazione MASSIMA quando si trova in modalità Dryer (Asciugatrice). La velocità della ventola è impostata come alta

#### NOTA:

- La modalità Asciugatrice deve essere utilizzata in un ambiente chiuso, in cui non vengono aperte porte e finestre.
- Per ottenere una maggiore deumidificazione, per prima cosa strizzare i vestiti bagnati.
- Assicurati di direzionare il flusso d'aria sui vestiti bagnati (vedi Fig. A).
- In caso di tessuti bagnati più pesanti, si potrebbe non ottenere una perfetta asciugatura.

#### ATTENZIONE

- Non coprire l'uscita dell'aria dell'apparecchio con i vestiti. Potrebbe provocare surriscaldamento, incendio o danni all'apparecchio.
- Non collocare i vestiti bagnati sulla parte superiore dell'apparecchio e non far cadere l'acqua all'interno dell'apparecchio. Potrebbe causare scosse elettriche, dispersione di corrente o danni all'apparecchio.

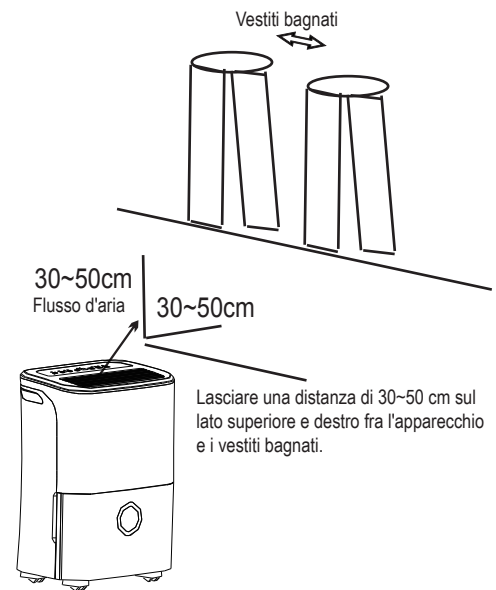

Fig.A

## TASTI PER LA REGOLAZIONE DEL DEUMIDIFICATORE

### Identificazione delle componenti

#### Davanti

- 1 Pannello di controllo
- 2 Maniglia (su entrambi i lati)
- 3 Griglia di uscita dell'aria
- 4 Serbatoio dell'acqua
- 5 Finestra del livello dell'acqua

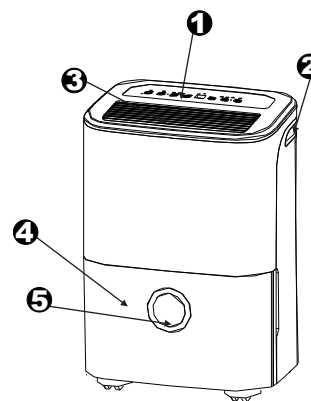

#### Retro

- 1 Tubo di scarico
- 2 rotella
- 3 Cavo di alimentazione e spina
- 4 Griglia di presa d'aria
- 5 Filtro dell'aria (dietro la griglia)
- 6 Fascetta del cavo di alimentazione (utilizzata solo quando si mette a deposito l'apparecchio).

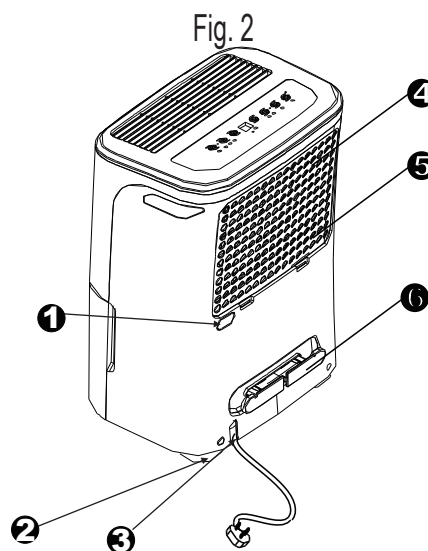

NOTA: Le immagini nel manuale sono solo a scopo dimostrativo. La forma effettiva dell'apparecchio che hai acquistato potrebbe essere leggermente diversa, considerare l'aspetto reale. Le operazioni e le funzioni sono identiche.

### Posizionamento dell'apparecchio

Un deumidificatore collocato in un seminterrato non sarà efficace relativamente a zone di immagazzinamento chiuse, come per es. un armadio, a meno che non vi sia un'adeguata circolazione dell'aria dentro e fuori dalla zona in questione.

- Non usare all'aperto.
- Questo deumidificatore è progettato esclusivamente per l'uso domestico in ambienti interni. Questo deumidificatore non può essere usato per uso commerciale o industriale.
- Collocare il deumidificatore su una superficie liscia e piana, capace di sopportare il peso dell'unità con il serbatoio pieno.
- Lasciare almeno 20cm di spazio libero su entrambi i lati dell'unità per garantire una buona circolazione dell'aria.
- Collocare l'unità in un'area in cui la temperatura non discende al di sotto di 5°C (41°F). In caso di temperatura inferiore ai 5°C (41°F) i tubi potrebbero congelarsi e di conseguenza l'apparecchio potrebbe danneggiarsi.
- Posizionare l'unità lontano da asciugatrici, da stufe o da radiatori
- Usare l'unità per evitare danni dovuti all'umidità in luoghi in cui sono conservati per esempio libri o altri oggetti di valore.
- Usare il deumidificatore in cantine per evitare danni provocati dall'umidità.
- Per una maggiore efficacia il deumidificatore deve essere usato in luoghi chiusi.
- Chiudere tutte le porte, le finestre e le altre aperture verso l'esterno della stanza.

### Utilizzo dell'apparecchio

- La prima volta che si usa il deumidificatore, farlo funzionare per 24 ore continue.
- Questa unità è progettata per funzionare in un ambiente con una temperatura compresa tra i 5°C / 41°F e i 32°C / 90°F e tra il 30% (RH) e l'80% (RH).
- Se l'unità è stata spenta e si desidera riaccenderla rapidamente è necessario attendere almeno tre minuti prima di riattivarla perché possa riprendere normalmente il suo funzionamento.
- Non collegare il deumidificatore a una presa alla quale sono collegati anche altri dispositivi elettrici.
- Selezionare una posizione adeguata e assicurarsi che si possa accedere facilmente a una presa di alimentazione elettrica.
- Inserire la spina del cavo di alimentazione in una presa con collegamento a terra.
- Assicurarsi che il serbatoio d'acqua sia in corretta posizione. In caso contrario l'unità non funzionerà correttamente.

**NOTA:** Quando l'acqua nel serbatoio raggiunge un certo livello, prestare particolare attenzione nello spostamento dell'apparecchio per evitare fuoriuscite.

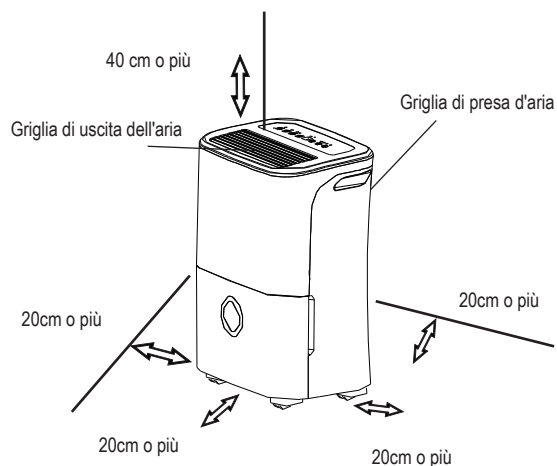

Fig. 4

### **Rotelle (montare nei quattro angoli della parte inferiore dell'apparecchio)**

- Non forzare le rotelle su tappeti e non spostare l'apparecchio con il serbatoio pieno. (L'apparecchio potrebbe rovesciarsi e far fuoriuscire l'acqua.)

**NOTA:** Le ruote sono facoltative, alcuni modelli sono senza.

## UTILIZZO DELL'APPARECCHIO

### Rimozione dell'acqua di condensa

Esistono due modi per rimuovere l'acqua di condensa.

#### 1. Con il serbatoio

- Quando il serbatoio è pieno, la spia Pieno si illumina e il display digitale mostra P2.
- Estrarre leggermente il serbatoio. Afferrare bene la maniglia destra e sinistra ed estrarre completamente il serbatoio facendo attenzione a non far cadere l'acqua. Non appoggiare il serbatoio per terra, in quanto ha una base irregolare. Altrimenti il serbatoio potrebbe rovesciarsi e far cadere l'acqua.
- Buttare l'acqua e riposizionare il serbatoio. Per poter usare il deumidificatore, il serbatoio deve essere correttamente riposizionato nell'apposita sede.
- L'unità si riattiverà dopo aver ricollocato il serbatoio in posizione corretta.

1. Estrarre delicatamente il serbatoio.

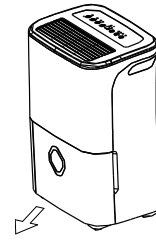

Fig. 5

2. Afferrare bene entrambi i lati del serbatoio applicando una forza uniforme ed estrarlo dall'apparecchio.

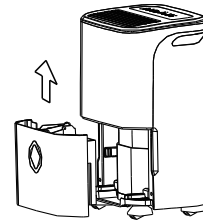

Fig 6

3. Versare l'acqua.

### NOTA:

- Quando si rimuove il serbatoio, evitare di toccare i componenti all'interno dell'apparecchio. Ciò potrebbe danneggiare il prodotto. Assicurarsi di inserire il serbatoio con molta cautela e fino in fondo all'interno dell'apparecchio.
- Se il serbatoio è deformato o se non viene adeguatamente riposizionato, è possibile che il deumidificatore non funzioni.
- Quando si estrae il serbatoio per svuotarlo, asciugare i ogni residuo d'acqua nello stesso.



## Rimozione dell'acqua di condensa

### 2. Drenaggio continuo

- L'acqua di condensa può essere svuotata in uno scarico sul pavimento collegando un tubo (non incluso) all'apparecchio.
- Rimuovere il tappo di gomma dall'uscita del tubo di scarico. Attaccare un tubo di scarico (ID = 13,5 mm) e farlo arrivare fino ad uno scarico nel pavimento o ad un altro sistema di scarico idoneo (vedi Fig.7).
- Assicurarsi che il tubo sia sicuro in modo che non ci siano perdite.
- Direzione il tubo verso lo scarico, assicurandoti che non si formino pieghe che interrompano il flusso dell'acqua.
- Posizionare l'estremità del tubo nello scarico e assicurarsi che l'estremità del tubo sia in piano o in basso per consentire regolarmente il flusso dell'acqua. Non lasciare mai andare il tubo.
- Assicurarsi che il tubo dell'acqua sia più basso dell'uscita del tubo di scarico.
- Selezionare l'impostazione di umidità desiderata e la velocità del ventilatore sull'unità per consentire lo scarico continuo.

NOTA: Quando non si utilizza la funzione di drenaggio continuo, rimuovere il tubo di scarico dall'uscita e rimontare il tappo di gomma dello scarico.

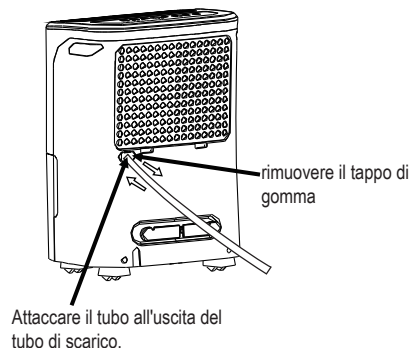

Fig.7

## Manutenzione e pulizia del deumidificatore

**Prima di procedere con alla pulizia, spegnere il deumidificatore e staccare la spina dalla presa a muro.**

### 1. Pulizia della griglia e del rivestimento

- Utilizzare acqua e un sapone neutro Non usare candeggina o prodotti abrasivi.
- Non spruzzare acqua direttamente sull'unità principale. Ciò potrebbe causare una scarica elettrica, il danneggiamento del sistema di isolamento e l'ossidazione dell'apparecchio.
- Le griglie di ventilazione si intasano facilmente, utilizzare quindi un aspirapolvere o una spazzola per pulirle.

### 2. Pulizia del serbatoio

Più o meno una volta al mese pulire il serbatoio in modo da prevenire la formazione di muffe, funghi e batteri. Riempire parzialmente il serbatoio con acqua pulita e aggiungere un po' di detergente delicato. Agitare il liquido intorno alle pareti del serbatoio, quindi svuotarlo e risciacquarlo.

**NOTA:** Non mettere il serbatoio in lavastoviglie.

Dopo la pulizia, il serbatoio deve essere correttamente riposizionato nell'apposita sede affinché il deumidificatore funzioni.

## USO CORRETTO E MANUTENZIONE

### 3. Pulizia del filtro

Il filtro, situato dietro la griglia frontale deve essere controllato e pulito almeno ogni due settimane o più spesso se necessario.

**NOTA: NON SCIACQUARE IL FILTRO O METTERLO IN LAVASTOVIGLIE.**

#### Estrazione:

- Afferrare la linguetta del filtro e tirarla verso l'alto, quindi estrarla come mostrato in Fig.8.
- Pulire il filtro con acqua tiepida e sapone. Risciacquare e lasciare asciugare il filtro prima di rimetterlo a posto. Non lavare il filtro in lavastoviglie.

#### Montaggio:

- Inserire il filtro dell'aria nell'unità dal lato inferiore al lato superiore. Vedi Fig.10.

#### Attenzione:

NON utilizzare il deumidificatore senza filtro perché lo sporco e le altre impurità possono accumularsi all'interno del deumidificatore e pregiudicarne il corretto funzionamento.

NOTA: Il mobiletto e la parte anteriore possono essere spolverati con un panno privo di olio o lavati con un panno inumidito in una soluzione di acqua tiepida e detergente delicato per lavastoviglie. Risciacquare abbondantemente e asciugare. Non usare mai detersivi aggressivi, cera o smalto nella parte frontale del mobiletto. Assicurati di strizzare l'acqua in eccesso dal panno prima di pulire i tasti. L'eccesso di acqua all'interno o attorno ai tasti può causare danni all'apparecchio.

### Manutenzione e pulizia del deumidificatore

#### 4. Se non si usa l'apparecchio per lunghi periodi

- Dopo aver spento l'apparecchio, attendere un giorno prima di procedere con lo svuotamento del serbatoio.
- Pulire l'unità principale, il serbatoio dell'acqua e il filtro dell'aria.
- Coprire l'apparecchio con un sacchetto di plastica.
- Conservare l'apparecchio in posizione verticale in un luogo asciutto e ben ventilato.

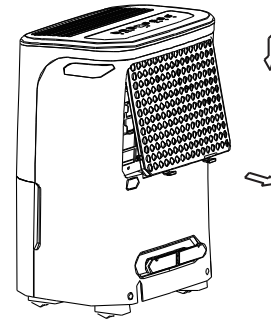

Fig. 8

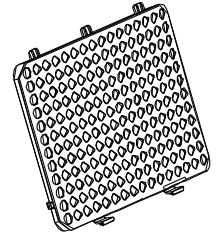

Fig. 9

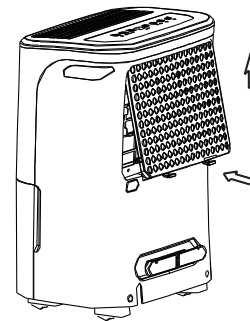

Fig. 10

Prima di rivolgersi al servizio assistenza, consultare il grafico seguente.

Problema	Controlli
<p><b>L'apparecchio non si accende</b></p>	<ul style="list-style-type: none"> <li>• Assicurarsi che la spina del deumidificatore sia inserita completamente nella presa.</li> <li>• Controllare la scatola del fusibile / interruttore automatico.</li> <li>• Il deumidificatore ha raggiunto il livello preimpostato o il serbatoio è pieno.</li> <li>• Il serbatoio dell'acqua di condensa non è nella posizione corretta.</li> </ul>
<p><b>L'apparecchio non deumidifica sufficientemente la stanza</b></p>	<ul style="list-style-type: none"> <li>• Non si è fatto funzionare per un tempo sufficiente a eliminare l'umidità.</li> <li>• Accertarsi che non vi siano tende, persiane o mobili che ostruiscano l'ingresso o l'uscita dell'aria.</li> <li>• Il controllo dell'umidità potrebbe non essere impostato su un valore sufficientemente basso.</li> <li>• Controllare che tutte le porte, finestre e altre aperture della stanza siano ben chiuse.</li> <li>• La temperatura della stanza è troppo bassa, inferiore a 5°C (41°F).</li> <li>• C'è una stufa a cherosene o qualcosa che emana vapore acqueo nella stanza.</li> </ul>
<p><b>L'apparecchio è molto rumoroso durante il funzionamento</b></p>	<ul style="list-style-type: none"> <li>• Il filtro dell'aria è ostruito.</li> <li>• L'apparecchio è inclinato anziché verticale come dovrebbe essere.</li> <li>• La superficie di appoggio non è piana.</li> </ul>
<p><b>Ghiaccio sulla serpentina.</b></p>	<ul style="list-style-type: none"> <li>• È normale. Il deumidificatore ha una funzione di sbrinamento automatico.</li> </ul>
<p><b>Acqua sul pavimento</b></p>	<ul style="list-style-type: none"> <li>• Il collegamento del tubo o tra il tubo e il connettore potrebbe essere allentato.</li> <li>• Si intende utilizzare il serbatoio per raccogliere l'acqua, ma il tappo di scarico della parte posteriore è stato rimosso.</li> </ul>
<p><b>ES, AS o P2 compaiono sul display.</b></p>	<ul style="list-style-type: none"> <li>• Sono di codici errore o codici protezione Vedi la sezione TASTI DI CONTROLLO DEL DEUMIDIFICATORE.</li> </ul>

Il design e le specifiche sono soggetti a modifiche senza preavviso al fine del miglioramento del prodotto. Consultare il distributore o il produttore per ulteriori dettagli. Eventuali aggiornamenti del manuale verranno caricati sul sito Web del servizio, si prega di verificare la versione più recente.

# DESSÉCHEUSE

## MODE D'EMPLOI

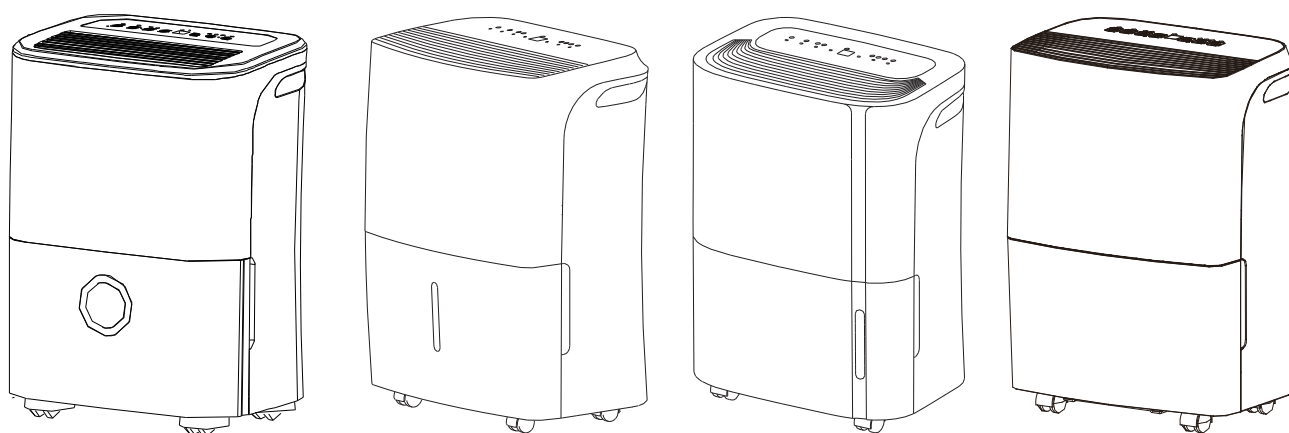

Avant d'utiliser ce produit, veuillez lire attentivement les instructions et conserver ce manuel pour une utilisation ultérieure.

## REMARQUE SOCIABLE

---

Lors de l'utilisation de cette dessécheuse dans les pays européens, les informations suivantes doivent être suivies:

**TRAITEMENT DES DÉCHETS** : Ne jetez pas ce produit avec les déchets ménagers non triés. La collecte de ces déchets séparément pour un traitement spécial est nécessaire.

Il est interdit de jeter cet appareil avec les ordures ménagères.

Pour l'élimination, il y a plusieurs possibilités:

- A) La municipalité a mis en place des systèmes de collecte dans lesquels les déchets électroniques peuvent être éliminés au moins gratuitement pour l'utilisateur.
- B) Lors de l'achat d'un nouveau produit, le détaillant reprendra l'ancien produit au moins gratuitement.
- C) Le fabricant reprendra le vieil appareil en vue de son élimination au moins gratuitement pour l'utilisateur.
- D) Les produits anciens contenant des ressources précieuses, ils peuvent être vendus à des revendeurs de ferraille.

L'élimination à l'état sauvage des déchets dans les forêts et les paysages met votre santé en danger lorsque des substances dangereuses s'infiltrant dans les eaux souterraines et se retrouvent dans la chaîne alimentaire.

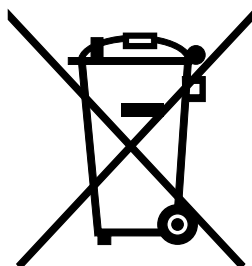

# CONTENUS:

---

## **PRÉCAUTIONS DE SÉCURITÉ**

Avertissement.....	2
ATTENTION .....	3
Informations électriques .....	4
AVERTISSEMENTS (pour l'utilisation du réfrigérant R290 / R32 uniquement).....	5

## **PANNEAU DE COMMANDE SUR LA DESSECHEUSE**

Panneau de commande .....	11
Autres caractéristiques.....	12

## **IDENTIFICATION DES PIÈCES**

Identification des pièces .....	14
Positionnement de l'appareil .....	15

## **OPERATION DE L'APPAREIL**

Lors de l'utilisation de l'appareil.....	15
Enlever l'eau collectée.....	16

## **ENTRETIEN ET MAINTENANCE**

Entretien et nettoyage de la dessécheuse .....	17
--	----

## **INDICATIONS DE DÉPANNAGE**

Indications de dépannage .....	19
--------------------------------	----



## **Lire Ce Manuel**

À l'intérieur, vous trouverez de nombreux conseils utiles sur l'emploi et l'entretien de votre climatiseur. Un peu de soins préventifs de votre part peut vous faire économiser beaucoup de temps et d'argent sur la durée de vie de votre climatiseur. Vous trouverez de nombreuses réponses aux problèmes courants dans le tableau des indications de dépannage. Si vous consultez d'abord nos indications de dépannage, vous n'aurez peut-être pas besoin de faire appel au service.



## PRÉCAUTIONS DE SÉCURITÉ

Pour éviter des blessures à l'utilisateur ou à d'autres personnes et des dommages matériels, les instructions suivantes doivent être suivies. Une opération incorrecte due au non-respect des instructions peut causer des dangers ou des dommages

- Le sérieux est classé par les indications suivantes.

 <b>AVERTISSEMENT:</b>	Ce symbole indique la possibilité de blessures graves, voire mortelles.
 <b>ATTENTION</b>	Ce symbole indique la possibilité de blessures ou de dommages matériels.

- La signification des symboles utilisés dans ce manuel est indiquée ci-dessous.

	<b>Ne faites jamais comme cela.</b>
	<b>Toujours faites comme cela.</b>

### AVERTISSEMENT:

 **Ne dépassez pas la capacité nominale de la prise de courant ou du dispositif de connexion.**

- Sinon, cela pourrait provoquer un choc électrique ou un incendie en raison de la génération de chaleur excessive.

 **Ne faites pas fonctionner ni n'arrêtez l'appareil en insérant ou en débranchant le cordon d'alimentation.**

- Cela pourrait provoquer un choc électrique ou un incendie en raison de la génération de chaleur.

 **N'endommagez pas ou n'utilisez pas un cordon d'alimentation non spécifié.**

- Cela pourrait provoquer un choc électrique ou un incendie.

 **Ne modifiez pas la longueur du cordon d'alimentation et ne partagez pas la prise avec d'autres appareils.**

- Cela pourrait provoquer un choc électrique ou un incendie en raison de la génération de chaleur.

 **N'insérez pas ou ne débranchez pas la fiche avec les mains mouillées.**

- Cela pourrait provoquer un choc électrique.

 **Ne placez pas l'appareil près d'une source de chaleur.**

- Les pièces en plastique peuvent fondre et provoquer un incendie.

 **Débranchez le cordon d'alimentation si des sons étranges, une odeur ou de la fumée s'en échappent.**

- Cela pourrait provoquer un incendie et un choc électrique.

 **Vous ne devez jamais essayer de démonter ou de réparer l'appareil vous-même.**

- Cela pourrait provoquer une panne de la machine ou un choc électrique.

 **Avant d'installer, de nettoyer et d'entretenir l'appareil, coupez l'alimentation et débranchez l'appareil.**

- Cela pourrait provoquer un choc électrique ou des blessures.

 **N'utilisez pas la machine à proximité de gaz inflammables ou de matières combustibles telles que l'essence, le benzène, les diluants, etc.**

- Cela pourrait provoquer une explosion ou un incendie.

 **Ne buvez pas et n'utilisez pas l'eau évacuée de l'appareil.**

- Il contient des contaminants et pourrait vous rendre malade.

 **Ne sortez pas le bac d'eau pendant le fonctionnement.**

- Cela pourrait causer la protection complète de l'appareil et causer un choc électrique.



**⚠ ATTENTION**

**⊘ N'utilisez pas l'appareil dans de petits espaces.**

- Une ventilation insuffisante peut provoquer une surchauffe et un incendie.

**⊘ Ne placez pas dans des endroits où de l'eau pourrait éclabousser l'appareil.**

- L'eau peut pénétrer dans l'appareil et dégrader l'isolation. Cela pourrait provoquer un choc électrique ou un incendie.

**⊘ Placez l'appareil sur une section plane et solide du sol.**

- Si l'appareil tombe, de l'eau pourrait se renverser et endommager des objets personnels, ou provoquer un choc électrique ou un incendie.

**⚠ ATTENTION**

**⊘ Ne couvrez pas les ouvertures d'admission ou d'échappement avec des chiffons ou des serviettes.**

- Une absence de circulation d'air peut entraîner une surchauffe et un incendie.

**⊘ Des précautions doivent être prises lors de l'emploi de l'appareil dans un local avec les personnes suivantes:**

- Les nourrissons, les enfants, les personnes âgées et les personnes insensibles à l'humidité.

**⊘ Ne le-utiliser pas dans des zones où des produits chimiques sont manipulés.**

- Cela risquerait de détériorer l'appareil à cause des produits chimiques et des solvants dissous dans l'air.

**⊘ N'insérez jamais vos doigts ou d'autres objets étrangers dans les grilles ou les ouvertures. Faites particulièrement attention aux enfants de ces dangers.**

- Cela pourrait provoquer un choc électrique ou une panne de l'appareil.

**⊘ Ne posez pas d'objet lourd sur le cordon d'alimentation et veillez à ce que le cordon ne soit pas comprimé.**

- Il y a un risque d'incendie ou de choc électrique.

**⊘ Ne montez pas et ne vous asseyez pas sur l'appareil.**

- Vous pourriez être blessé si vous tombez ou si l'appareil tombe.

**⊘ Toujours insérer les filtres en toute sécurité. Nettoyez le filtre toutes les deux semaines.**

- Un fonctionnement sans filtre peut provoquer une panne.

**⊘ S'il y a de l'eau pénètre dans l'appareil, éteignez-la et débranchez-la, contactez un technicien qualifié.**

- Cela pourrait provoquer une panne de l'appareil ou un accident.

**⊘ Ne placez pas de vases à fleurs ou d'autres réservoirs d'eau sur l'appareil.**

- L'eau pourrait se répandre à l'intérieur de l'appareil, provoquant une défaillance de l'isolation et un choc électrique ou un incendie.

**⚠ ATTENTION**

- Cet appareil peut être utilisé par des enfants âgés de 8 ans et plus et des personnes ayant des capacités physiques, sensorielles ou mentales réduites ou un manque d'expérience et de connaissances s'ils ont été supervisés ou instruits sur l'utilisation de l'appareil en toute sécurité en connaissant les dangers impliqués. Les enfants ne doivent pas jouer avec l'appareil. Le nettoyage et la maintenance par l'utilisateur ne doivent pas être effectués par des enfants sans surveillance, (soit applicable aux pays européens)
- Cet appareil n'est pas destiné à être utilisé par des personnes (y compris des enfants) ayant des capacités physiques ou mentales réduites, ou manquant d'expérience et de connaissances, à moins qu'une personne responsable de leur sécurité ne les ait supervisées ou instruites. Les enfants doivent être surveillés pour s'assurer qu'ils ne jouent pas avec l'appareil (s'applique aux autres pays sauf les Pays Européens)

## PRÉCAUTIONS DE SÉCURITÉ

---

- Si le cordon d'alimentation est endommagé, il doit être remplacé par le fabricant, son agent de service ou des personnes de qualification similaire pour éviter tout risque.
- L'appareil doit être installé conformément aux réglementations de câblage nationales.
- L'appareil avec chauffage électrique doit avoir au moins 1 mètre d'espace pour les matériaux combustibles.
- Contactez le technicien de service autorisé pour la réparation ou la maintenance de cet appareil.
- N'utilisez pas la prise si elle est desserrée ou endommagée.
- Ne faites pas fonctionner le climatiseur dans une pièce humide telle qu'une salle de bain ou une buanderie.
- N'utilisez pas ce produit pour des fonctions autres que celles décrites dans ce mode d'emploi.
- Contactez l'installateur agréé pour l'installation de cet appareil.
- Si le climatiseur est renversé pendant son utilisation, l'éteignez et le débranchez immédiatement de l'alimentation principale. Inspectez visuellement l'appareil pour vous assurer qu'elle ne subit aucun dommage.
- Si vous pensez que l'appareil a été endommagé, contactez un technicien ou le service clientèle pour obtenir de l'aide.
- En cas d'orage, le courant doit être coupé pour éviter que la machine ne soit endommagée par la foudre.
- Pour réduire les risques d'incendie ou de choc électrique, n'utilisez pas ce ventilateur avec un dispositif de contrôle de la vitesse à semi-conducteurs.
- Ne pas faire passer le cordon sous la moquette. Ne couvrez pas le cordon avec des carpettes, des glissières ou des revêtements similaires. Ne faites pas passer le cordon sous des meubles ou des appareils ménagers. Éloignez le cordon du secteur de la circulation et des endroits où il ne risque pas de trébucher.
- N'ouvrez pas l'appareil en cas de fonctionnement.
- Lorsque le filtre à air doit être retiré, ne touchez pas les parties métalliques de l'appareil.
- Tenez la fiche par la tête de la fiche d'alimentation lorsque vous la retirez.

### Informations électriques

- La plaque signalétique du fabricant est située sur le panneau arrière de l'appareil et contient les données techniques électriques et autres spécifiques à cette appareil.
- Assurez-vous que l'appareil est correctement mise à la terre. Pour minimiser les risques d'électrocution et d'incendie, une mise à la terre appropriée est importante. Le cordon d'alimentation est équipé d'une prise de terre à trois âmes pour la protection contre les risques d'électrocution.
- Votre appareil doit être utilisée dans une prise murale correctement mise à la terre. Si la prise murale que vous souhaitez utiliser n'est pas correctement mise à la terre ou n'est pas protégée par un fusible ou un disjoncteur temporisé (le fusible ou le disjoncteur nécessaire est déterminé par le courant maximal de l'appareil. Le courant maximum est indiqué sur la plaque signalétique située sur l'appareil), demandez à un électricien qualifié d'installer le réceptacle approprié.
- Assurez-vous que le réceptacle est accessible après l'installation de l'appareil.
- **N'utilisez pas de rallonges ni de fiches d'adaptation avec cette appareil.** Cependant, s'il est nécessaire d'utiliser un cordon d'extension, utilisez uniquement un cordon d'extension de «dessécheuse» approuvé (disponible dans la plupart des quincailleries).
- Pour éviter tout risque de blessure, débranchez toujours l'alimentation de l'appareil avant l'installation et/ou la maintenance.
- Tout le câblage doit être effectué conformément au schéma de câblage situé sur le déflecteur central de l'appareil (derrière le bac d'eau).

### Attention aux spécifications de fusible

Le panneau de circuit de l'appareil (PCB) est conçu avec un fusible pour fournir une protection contre les surintensités. Les spécifications du fusible sont imprimées sur le circuit imprimé, telles que: T 3, 15A/250V (or 350V), etc.

NOTE: Toutes les images dans le manuel sont uniquement à des fins d'explication. La forme réelle de l'appareil que vous avez achetée peut être légèrement différente, mais les opérations et les fonctions sont les mêmes.

### Note Sur les Gaz Fluorés

- Les gaz à effet de serre fluorés sont contenus dans un équipement hermétiquement fermé. Pour des informations spécifiques sur le type, la quantité et l'équivalent CO2 en tonnes de gaz à effet de serre fluoré (sur certains modèles), veuillez vous reporter à l'étiquette appropriée sur l'appareil elle-même.
- L'installation, le service, la maintenance et la réparation de cette appareil doivent être effectués par un technicien certifié.
- Le démontage et le recyclage du produit doivent être effectués par un technicien certifié.



### AVERTISSEMENTS (uniquement pour l'utilisation du réfrigérant R290 / R32)

- Ne pas utiliser de moyens pour accélérer le processus de dégivrage ou pour nettoyer, autres que ceux recommandés par le fabricant.
- L'appareil doit être rangé dans une pièce sans source d'inflammation en fonctionnement continu (par exemple: flammes nues, appareil à gaz en fonctionnement ou appareil de chauffage électrique en fonctionnement).
- Ne pas percer ou brûler.
- Sachez que les réfrigérants ne peuvent pas contenir d'odeur.
- L'appareil doit être installé, utilisé et rangé dans une pièce dont la surface au sol est supérieure à 4m<sup>2</sup>.
- La conformité aux réglementations nationales en matière de gaz doit être observée.
- Gardez les ouvertures de ventilation dégagées de tout obstacle.
- L'appareil doit être rangé de manière à éviter tout dommage mécanique.
- Un avertissement indiquant que l'appareil doit être rangé dans une zone bien ventilée où la taille de la pièce correspond à celle spécifiée pour le fonctionnement.
- Toute personne impliquée dans des travaux sur ou dans un circuit de réfrigérant doit détenir un certificat en cours de validité délivré par une autorité d'évaluation accréditée par le secteur, qui atteste de sa compétence pour manipuler les réfrigérants en toute sécurité conformément à une spécification d'évaluation reconnue par le secteur.
- L'entretien doit être effectué uniquement selon les recommandations du fabricant de l'équipement. Le maintenance et les réparations nécessitant l'assistance d'un autre personnel qualifié doivent être effectués sous la supervision de la personne compétente pour l'utilisation des frigorigènes inflammables.



Attention: Risque d'incendie / matériaux inflammables  
(Requis pour les appareils R32 / R290 uniquement)

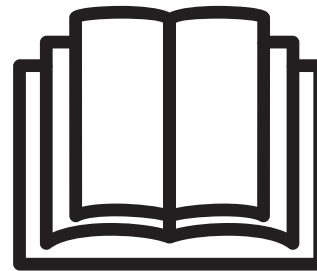

NOTE IMPORTANTE: Lisez attentivement ce manuel avant d'installer ou d'utiliser votre nouveau appareil de climatiseur. Assurer de garder ce manuel pour de référence future.



Explication des symboles affichés sur l'appareil (l'appareil utilise uniquement le réfrigérant R32 / R290) :



AVERTISSEMENT:

Ce symbole indique que cet appareil utilise un réfrigérant inflammable. Si le fluide frigorigène est coulé et exposé à une source d'inflammation externe, il existe un risque d'incendie.

## PRÉCAUTIONS DE SÉCURITÉ

	ATTENTION	Ce symbole indique que le manuel d'utilisation doit être lu attentivement.
	ATTENTION	Ce symbole indique qu'un technicien de service doit manipuler cet équipement en se référant au manuel d'installation.
	ATTENTION	Ce symbole indique que des informations sont disponibles, telles que le manuel d'utilisation ou le manuel d'installation.

### **AVERTISSEMENTS (pour l'utilisation du réfrigérant R290 / R32 uniquement)**

#### 1. Transport d'équipements contenant des frigorigènes inflammables

Voir les règlements de transport

#### 2. Marquage de l'équipement à l'aide de signes

Voir les réglementations locales

#### 3. Implantation des équipements utilisant des réfrigérants inflammables

Voir les réglementations nationales.

#### 4. Stockage des équipements/appareils

Le stockage du matériel doit être conforme aux instructions du fabricant.

#### 5. Stockage du matériel emballé (invenu)

La protection de l'emballage de stockage doit être conçue de manière à ce que des dommages mécaniques à l'équipement à l'intérieur de l'emballage ne provoquent pas une fuite de la charge de réfrigérant.

Le nombre maximal d'équipements pouvant être stockés ensemble sera déterminé par la réglementation locale.

#### 6. Informations sur la maintenance

##### 1) Vérifications sur la région

Avant de commencer à travailler sur des systèmes contenant des frigorigènes inflammables, des contrôles de sécurité sont nécessaires pour réduire au minimum le risque d'inflammation. Pour la réparation du système de réfrigération, les attentions suivantes doivent être respectées avant d'effectuer des travaux sur le système.

##### 2) Procédures de travail

Les travaux doivent être effectués selon une procédure contrôlée, de manière à minimiser le risque de présence de gaz ou de vapeurs inflammables pendant l'exécution des travaux.

##### 3) Espace de travail général

Tout le personnel de maintenance et les autres personnes travaillant dans la zone locale doivent être informés de la nature des travaux effectués. Les travaux dans des espaces confinés doivent être évités. La zone autour de l'espace de travail doit être sectionnée. Assurez-vous que les conditions dans la zone ont été sécurisées par le contrôle des matériaux inflammables.

##### 4) Vérification pour la présence de réfrigérant

La zone doit être vérifiée avec un détecteur de réfrigérant approprié avant et pendant le travail, afin de s'assurer que le technicien est conscient des atmosphères potentiellement inflammables. Assurez-vous que l'équipement de détection des fuites utilisé est adapté aux fluides frigorigènes inflammables, pour qu'il ne produit pas d'étincelles et qu'il est correctement scellé ou à sécurité intrinsèque.

##### 5) Présence d'extincteur

Si des travaux à chaud doivent être effectués sur l'équipement de réfrigération ou sur toute pièce associée, un équipement d'extinction d'incendie approprié doit être disponible. Installez un extincteur à poudre sèche ou à CO<sub>2</sub> près de la zone de chargement.

##### 6) Aucune source d'inflammation

Aucune personne effectuant des travaux en relation avec un système de réfrigération impliquant l'exposition de tuyauteries contenant ou ayant contenu un réfrigérant inflammable ne doit utiliser une source d'inflammation susceptible de provoquer

un incendie ou une explosion. Toutes les sources d'inflammation possibles, y compris la cigarette, doivent être suffisamment éloignées du lieu d'installation, de réparation, d'élimination et d'élimination, pendant lesquelles un réfrigérant inflammable peut éventuellement être rejeté dans l'espace environnant. Avant le début des travaux, la zone autour de l'équipement doit être inspectée pour s'assurer qu'il n'y a pas de danger d'inflammabilité ou de risque d'inflammation. Les panneaux «non fumeur» doivent être affichés.

### 7) Zone ventilée

Assurez-vous que la zone est à l'air libre ou qu'elle est correctement ventilée avant de pénétrer dans le système ou d'effectuer des travaux à chaud. Une certaine ventilation doit être maintenue pendant la durée des travaux. La ventilation doit disperser en toute sécurité tout fluide réfrigérant libéré et de préférence l'expulser de l'extérieur vers l'atmosphère.

### 8) Vérifications sur l'équipement de réfrigération

Lorsque des composants électriques sont remplacés, ils doivent être adaptés à l'usage prévu et aux spécifications appropriées. Les directives du fabricant en matière de maintenance et d'entretien doivent être suivies à En cas de doute, consultez le service technique du fabricant.

Les contrôles suivants doivent être appliqués aux installations utilisant des réfrigérants inflammables:

La taille de la charge est conforme à la taille de la pièce dans laquelle les pièces contenant le réfrigérant sont installées;

Les machines de ventilation et les sorties fonctionnent correctement et ne sont pas obstrués.

Si un circuit de réfrigération indirect est utilisé, le circuit secondaire doit être vérifié pour la présence de réfrigérant ;

Le marquage sur l'équipement continue d'être visible et lisible. Les marques et signes illisibles doivent être corrigés;

Les tuyaux ou les composants de réfrigération sont installés dans une position susceptible de ne pas être exposés à une substance susceptible de corroder les composants contenant du réfrigérant, à moins que les composants ne soient construits avec des matériaux intrinsèquement résistants à la corrosion ou protégés de manière appropriée contre cette corrosion.

### 9) Vérifications des dispositifs électriques

La réparation et la maintenance des composants électriques doivent inclure les contrôles de sécurité initiaux et les procédures d'inspection des composants. S'il existe un défaut susceptible de compromettre la sécurité, aucune alimentation électrique ne doit être connectée au circuit jusqu'à ce que le problème soit résolu. Si le défaut ne peut pas être corrigé immédiatement mais qu'il est nécessaire de poursuivre le fonctionnement, une solution temporaire adéquate doit être utilisée. Cela doit être signalé au propriétaire de l'équipement afin que toutes les parties soient informées.

Les contrôles de sécurité initiaux doivent inclure:

Que les condensateurs soient déchargés: cela doit être fait de manière sûre pour éviter la possibilité d'étincelles;

Qu'il n'y ait pas de composants électriques et de câbles sous tension exposés lors du chargement, de la récupération ou de la purge du système;

Qu'il existe une continuité de la mise à la terre.

## 7. Réparation des composants d'étanchéité

1) Lors de la réparation de composants d'étanchéité, toutes les alimentations électriques doivent être débranchées de l'équipement utilisé avant toute dépose de couvercles d'étanchéité, etc. S'il est absolument nécessaire de fournir une alimentation électrique à l'équipement lors de la maintenance, une détection des fuites fonctionnant en permanence doit être situé au point le plus critique pour avertir d'une situation potentiellement dangereuse.

2) Une attention particulière doit être portée aux points suivants afin de garantir qu'en travaillant sur des composants électriques, le boîtier ne soit pas modifié de manière à nuire au niveau de protection.

Cela inclut les dommages aux câbles, le nombre excessif de connexions, les bornes non conformes aux spécifications d'origine, les dommages aux joints d'étanchéité, le mauvais montage des presse-étoupe, etc.

Assurez-vous que l'appareil est correctement monté.

Assurez-vous que les joints ou les matériaux d'étanchéité ne se sont pas dégradés et ne servent plus à empêcher la pénétration d'atmosphères inflammables. Les pièces de rechange doivent être conformes aux spécifications du fabricant.

## PRÉCAUTIONS DE SÉCURITÉ

---

NOTE: L'utilisation d'un produit d'étanchéité à base de silicone peut nuire à l'efficacité de certains types d'équipement de détection des fuites. Les composants de sécurité intrinsèque ne doivent pas nécessairement être isolés avant de travailler dessus.

### 8. Réparation de composants à sécurité intrinsèque

N'appliquez aucune charge inductive ou admissible permanente au circuit sans vous assurer que cela ne dépassera pas la tension et le courant admissibles pour l'équipement utilisé. Les composants à sécurité intrinsèque sont les seuls types sur lesquels on peut travailler tout en vivant dans une atmosphère inflammable. L'appareil d'essai doit avoir la cote correcte.

Remplacez les composants uniquement par des pièces spécifiées par le fabricant. D'autres pièces peuvent provoquer l'inflammation de réfrigérant dans l'atmosphère par une fuite.

### 9. Câblage

Vérifiez que le câblage ne sera pas soumis à l'usure, à la corrosion, à une pression excessive, aux vibrations, aux arêtes vives ou à tout autre effet néfaste sur l'environnement. La vérification doit également prendre en compte les effets du vieillissement ou des vibrations continues de sources telles que les compresseurs ou les ventilateurs.

### 10. Détection de réfrigérants inflammables

En aucun cas, des sources d'inflammation potentielles ne doivent être utilisées pour rechercher ou détecter des fuites de réfrigérant. Une torche aux halogénures (ou tout autre détecteur utilisant une flamme nue) ne doit pas être utilisée.

### 11. Méthodes de détection de fuite

Les méthodes de détection des fuites suivantes sont jugées acceptables pour les systèmes contenant des réfrigérants inflammables. Des détecteurs électroniques de fuite doivent être utilisés pour détecter les réfrigérants inflammables, mais la sensibilité peut être insuffisante ou nécessite un réétalonnage. (L'équipement de détection doit être calibré dans une zone sans fluide frigorigène.) Assurez-vous que le détecteur n'est pas une source potentielle d'inflammation et qu'il convient au réfrigérant utilisé. L'équipement de détection de fuites doit être réglé sur un pourcentage de la LF du réfrigérant et doit être calibré avec le réfrigérant utilisé et le pourcentage de gaz approprié (25% maximum) est confirmé. Les fluides de détection des fuites peuvent être utilisés avec la plupart des réfrigérants, mais l'utilisation de détergents contenant du chlore doit être évitée car le chlore peut réagir avec le réfrigérant et corroder les conduites en cuivre. Si une fuite est suspectée, toutes les flammes nues doivent être retirées / éteintes. Si une fuite de fluide frigorigène nécessitant un brasage est détectée, tout le fluide frigorigène doit être récupéré du système ou isolé (au moyen de vannes d'arrêt) dans une partie du système éloignée de la fuite. L'azote libre d'oxygène (OFN) doit ensuite être purgé à travers le système avant et pendant le processus de brasage.

### 12. Enlèvement et évacuation

Lorsque vous pénétrez dans le circuit de fluide frigorigène pour effectuer des réparations ou à toute autre fin, vous devez utiliser des procédures classiques. Cependant, il est important que les meilleures pratiques soient suivies car l'inflammabilité est une considération. La procédure suivante doit être respectée:

Enlever le réfrigérant;

Purger le circuit avec gaz inerte;

Évacuer;

Purger à nouveau avec gaz inerte;

Ouvrir le circuit par couper ou braser.

La charge de réfrigérant doit être récupérée dans les bonnes bouteilles de récupération. Le système doit être rincé avec OFN pour sécuriser l'appareil. Ce processus peut avoir besoin d'être répété plusieurs fois. L'air comprimé ou l'oxygène ne doit pas être utilisé pour cette tâche.

Le rinçage doit être réalisé en rompant le vide dans le système avec OFN et en continuant à se remplir jusqu'à atteindre la pression de travail, puis en relâchant dans l'atmosphère et en tirant finalement vers le vide. Ce processus doit être répété jusqu'à ce qu'il n'y ait plus de réfrigérant dans le système. Lorsque la dernière charge OFN est utilisée, le système doit être purgé à la pression atmosphérique pour permettre le travail. Cette opération est absolument essentielle pour que des opérations de brasage sur la tuyauterie aient lieu.

Assurez-vous que la sortie de la pompe à vide ne se trouve pas à proximité de sources d'inflammation et qu'il existe une ventilation.

### 13. Procédures de charge

En plus des procédures de charge conventionnelles, les exigences suivantes doivent être suivies. Assurez-vous que les différents réfrigérants ne soient pas contaminés lors de l'utilisation d'un équipement de charge. Les tuyaux ou les conduites doivent être aussi courts que possible pour minimiser la quantité de réfrigérant qu'ils contiennent.

Les bouteilles doivent être maintenues debout.

Assurez-vous que le système de réfrigération est mis à la terre avant de le charger avec du réfrigérant. Étiquetez le système lorsque le chargement est terminé (si ce n'est déjà fait).

Un soin extrême doit être pris pour ne pas trop remplir le système de réfrigération.

Avant de recharger le système, il doit être testé sous pression avec OFN. Le système doit faire l'objet d'un test d'étanchéité à la fin du chargement mais avant la mise en service. Un contrôle d'étanchéité doit être effectué avant de quitter le site.

### 14. Mise hors service

Avant d'exécuter cette procédure, il est essentiel que le technicien connaisse parfaitement l'équipement et tous ses détails. Il est recommandé, conformément aux bonnes pratiques, de récupérer tous les réfrigérants en toute sécurité. Avant l'exécution de la tâche, un échantillon d'huile et de réfrigérant doit être prélevé au cas où une analyse serait nécessaire avant de réutiliser le réfrigérant récupéré. Il est essentiel que l'alimentation électrique soit disponible avant le début de la tâche.

- a) Familiarisez-vous avec l'équipement et son fonctionnement.
- b) Isoler le système électriquement.
- c) Avant de tenter la procédure, assurez-vous que:

Un équipement de manutention mécanique est disponible, le cas échéant, pour la manipulation des bouteilles de réfrigérant; Tout l'équipement de protection individuelle est disponible et utilisé correctement ;

Le processus de récupération est supervisé à tout moment par une personne compétente;

L'équipement de récupération et les bouteilles sont conformes aux normes appropriées.

- d) Pomper le système de réfrigérant, si possible.
- e) Si le vide n'est pas possible, créez un collecteur afin que le réfrigérant puisse être éliminé de différentes parties du système.
- f) Assurez-vous que le cylindre est situé sur la balance avant la récupération.
- g) Démarrez la machine de récupération et utilisez-la conformément aux instructions du fabricant.
- h) Ne pas trop remplir les bouteilles. (Pas plus de 80% du volume de charge liquide).
- i) Ne dépassez pas la pression de service maximale du cylindre, même temporairement.
- j) Lorsque les bouteilles ont été remplies correctement et que le processus est terminé, assurez-vous que les bouteilles et l'équipement sont retirés du site rapidement et que toutes les vannes d'isolement de l'équipement sont fermées.
- k) Le réfrigérant récupéré ne doit pas être chargé dans un autre système de réfrigération à moins d'avoir été nettoyé et vérifié.

### 15. Étiquetage

L'équipement doit porter une étiquette indiquant qu'il a été mis hors service et vidé du réfrigérant. L'étiquette doit être datée et signée. Assurez-vous qu'il y a des étiquettes sur l'équipement indiquant que celui-ci contient du réfrigérant inflammable.

### 16. Récupération

Lorsque vous retirez du fluide frigorigène d'un système, que ce soit pour une maintenance ou une mise hors service, il est recommandé de procéder à l'élimination de tous les réfrigérants en toute sécurité.

Lors du transfert de réfrigérant dans des bouteilles, veillez à n'utiliser que des bouteilles de récupération de réfrigérant appropriées. Assurez-vous que le nombre correct de cylindres permettant de contenir la charge totale du système est disponible. Tous les cylindres à utiliser sont désignés pour le réfrigérant récupéré et étiquetés pour ce réfrigérant (c'est-à-dire des cylindres spéciaux pour la récupération du réfrigérant). Les bouteilles doivent être équipées d'une soupape de surpression et des vannes

## PRÉCAUTIONS DE SÉCURITÉ

---

d'arrêt associées en bon état de fonctionnement. Les bouteilles de récupération vides sont évacuées et, si possible, refroidies avant la récupération.

L'équipement de récupération doit être en bon état de fonctionnement, avec un ensemble d'instructions concernant l'équipement disponible et doit être adapté à la récupération des réfrigérants inflammables.

En outre, un ensemble de balances étalonnées doit être disponible et en bon état de fonctionnement. Les flexibles doivent être complets avec des raccords débranchés sans fuite et en bon état. Avant d'utiliser la machine de récupération, assurez-vous qu'elle est en bon état de fonctionnement, correctement entretenue et que tous les composants électriques associés sont scellés afin d'empêcher l'inflammation en cas de libération de réfrigérant. Consulter le fabricant en cas de doute.

Le fluide frigorigène récupéré doit être renvoyé au fournisseur de fluide frigorigène dans la bouteille de récupération appropriée, et le billet de transfert de déchets correspondant doit être mis en place. Ne mélangez pas les réfrigérants dans les appareils de récupération et en particulier dans les bouteilles. Si les compresseurs ou leurs huiles doivent être éliminés, assurez-vous qu'ils ont été évacués à un niveau acceptable pour vous assurer que le réfrigérant inflammable ne reste pas dans le lubrifiant. Le processus d'évacuation doit être effectué avant de renvoyer le compresseur aux fournisseurs. Seul un chauffage électrique du corps du compresseur doit être utilisé pour accélérer ce processus. Lorsque l'huile est évacuée d'un système, elle doit être effectuée en toute sécurité.



**NOTE:** Le panneau de commande de l'appareil que vous avez achetée peut être légèrement différent selon les modèles.

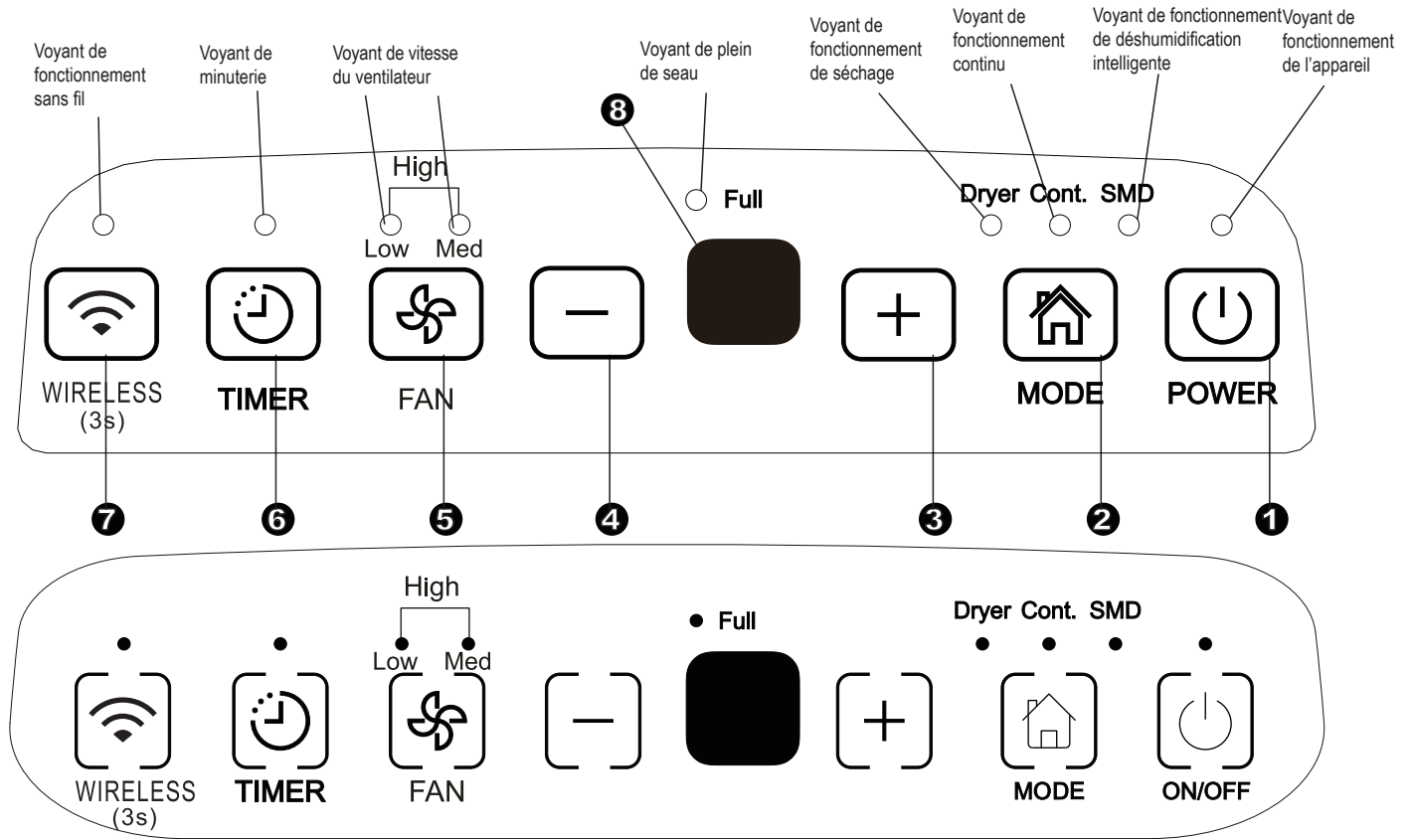

Fig.1

**Panneau de commande**

Lorsque vous appuyez sur le bouton pour changer de mode de fonctionnement, l'appareil émettra un bip sonore pour indiquer qu'il change de mode.

**1 Bouton d'Alimentation**

Appuyez sur le bouton pour démarrer et arrêter la dessécheuse.

NOTE: Lorsque le compresseur démarre ou cesse de fonctionner, l'appareil peut émettre une voix forte, c'est normal.

**2 Bouton de mode**

Appuyez sur le bouton pour sélectionner le mode de fonctionnement souhaité parmi Déshumidification, Sécheuse, Déshumidification continue et Déshumidification intelligente.

NOTE: Les modes sècheuse et déshumidification intelligente sont optionnels.

**3 4 + / -: Boutons Haut / Bas**

**• Boutons de Commande de Réglage d'Humidité**

Le niveau d'humidité peut être réglé dans une plage allant de 35% HR (Humidité Relative) à 85% HR (Humidité Relative) par incréments de 5%.

Pour un air plus sec, appuyez sur le panneau + et réglez-le sur un pourcentage inférieur (%).

Pour l'air humide, appuyez sur le panneau - et définissez la valeur à pourcentage plus élevée (%).

**• Boutons de contrôle de la configuration de minuterie**

Utilisez les boutons haut / bas pour régler le temps de démarrage et d'arrêt automatique entre 0,0 et 24.

**5 Bouton de ventilateur**

Contrôler la vitesse du ventilateur. Appuyez sur le bouton pour sélectionner la vitesse du ventilateur en trois étapes: basse, moyenne et haute. Le voyant de vitesse du ventilateur s'allume sous différents réglages de vitesse de ventilateur. Mais lorsque vous sélectionnez la vitesse haute, les voyants de vitesse de ventilation basse et moyenne s'allument.

**6 Bouton de minuterie**

Appuyez sur pour démarrer les fonctions d'auto démarrage et d'auto arrêt, en conjonction avec les boutons + et -.

**7 Bouton sans fil (optionnel)**

Appuyez sur ce bouton pendant 3 secondes pour démarrer le mode de connexion sans fil. Lorsque le LED DISPLAY montre « AP » (quand l'appareil éteint toutes les autres fonctions) pour indiquer que vous pouvez configurer la connexion sans fil. Si la connexion (routeur) est établie dans 8 minutes, l'appareil quittera automatiquement le mode de connexion sans fil et le voyant de connexion sans fil s'allume et l'appareil entre dans les fonctions précédentes. Si la connexion échoue dans 8 minutes qui suivent, l'appareil quitte automatiquement le mode de connexion sans fil.

### 8 Affichage

Montre la configuration des niveaux d'humidité de 35% à 85% ou l'heure d'auto démarrage / arrêt (0 ~ 24) lors de configurer, puis il montre (5% de précision) l'humidité ambiante actuel dans une plage de 30% HR à 90% HR (humidité relative).

#### Codes d'erreur et codes de protection:

AS-Erreur de module de capteur d'humidité - Débranchez l'appareil et le rebranchez. Si l'erreur se répète, contactez le service d'assistance

ES- Erreur de capteur de température - Débranchez l'appareil et rebranchez-le. Si l'erreur se répète, contactez le service d'assistance.

P2- Le seau est plein ou le seau n'est pas mis à sa place - Videz le seau et replacez-le à sa place.

---

## Autres caractéristiques

### Bac plein de lumière

Il s'allume lorsque le bac est prêt à être vidé ou lorsqu'il est retiré ou n'est pas replacé dans la position appropriée.

### Arrêt Automatique

La dessécheuse s'arrête lorsque le seau est plein ou lorsqu'il est retiré ou n'est pas replacé dans la position appropriée. Pour certains modèles, le moteur du ventilateur continuera à fonctionner pendant 30 secondes.

### Dégivrage Automatique

Lorsque le givre se forme sur les serpentins de l'évaporateur, le compresseur s'arrête et le ventilateur continue de fonctionner jusqu'à ce que le givre disparaisse.

NOTE: Lorsque la fonction Auto dégivrage démarre, l'appareil peut faire une voix de fluide de réfrigérant, c'est normal.

### Attendez 3 minutes avant de reprendre l'opération

Une fois l'appareil arrêtée, elle ne peut plus être redémarrée dans les 3 premières minutes. Ceci est pour protéger l'appareil. L'opération commencera automatiquement après 3 minutes.

### Mode de déshumidification intelligente (optionnel)

En mode de déshumidification intelligente, l'appareil contrôlera automatiquement l'humidité de la chambre dans une plage confortable allant de 45% à 55% selon la température ambiante. La fonction de configuration de l'humidité sera invalide.

### Redémarrage Automatique

Si l'appareil s'arrête de manière inattendue en raison d'une coupure de courant, il reprendra automatiquement avec le réglage de fonction précédent lorsque le courant reprendra.

## Configurer la minuterie

- Appuyez sur pour démarrer les fonctions d'auto démarrage ou d'auto arrêt, en conjonction avec les boutons ⊕ et ⊖.
- Lorsque l'appareil est en marche, appuyez sur le bouton Timer pour activer la fonction AUTO STOP. Lorsque l'appareil est éteint, appuyez sur ce bouton pour activer la fonction AUTO START.
- -Appuyez ou maintenez enfoncé le bouton UP ou DOWN pour modifier l'heure automatique par incréments de 0,5heure, jusqu'à 10heures, puis par incréments de 1heure, jusqu'à 24 heures. La commande décomptera le temps jusqu'au début.
- La durée sélectionnée sera enregistrée dans 5 secondes et le système reviendra automatiquement pour afficher la configuration d'humidité précédente.
- -Allumez (ON) ou éteignez (OFF) l'appareil à tout moment ou ajustez la configuration de la minuterie à 0.0 annulera la fonction Auto Start / Stop de minuterie.
- Lorsque la fenêtre d'affichage de LED affiche le code P2, la fonction d'Auto Start ou d'Auto Stop est également annulée.

### Mode de séchage (optionnel)

L'appareil peut effectuer la fonction de déshumidification MAX lorsqu'elle est en mode de séchage. La vitesse du ventilateur est fixée à une vitesse élevée.

#### NOTE:

- Le mode de séchage doit être effectué dans une chambre fermée. N'ouvrez pas la porte ou la fenêtre.
- Pour une déshumidification effective, veuillez d'abord déshydrater les vêtements mouillés.
- Prenez soin de diriger le flux d'air aux vêtements mouillés (voir la Figure A).
- Pour les vêtements épais et lourds, la déshumidification ne peut pas être effective.

#### ATTENTION

- Ne couvrez pas la sortie d'air de l'appareil avec des vêtements. Cela pourrait provoquer une chaleur excessive, un incendie ou une panne de l'appareil.
- Ne placez pas les vêtements mouillés sur le dessus de l'appareil et ne faites pas tomber l'eau dans l'appareil. Cela pourrait provoquer un choc électrique, une fuite ou une panne de l'appareil.

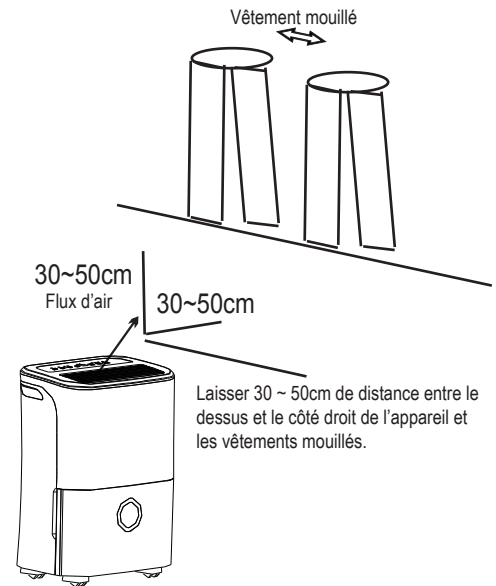

Figure A

## PANNEAU DE COMMANDE SUR LA DESSECHEUSE

### Identification des pièces

#### Front

- ① Panneau de contrôle
- ② Poignée (deux côtés)
- ③ Grille de sortie d'air
- ④ Seau d'eau
- ⑤ Fenêtre de niveau d'eau

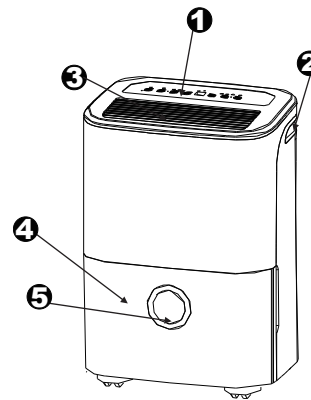

Figure 2

#### Arrière

- ① Sortie de tuyau de décharge
- ② Roulette
- ③ Cordon et fiche d'alimentation
- ④ Grille d'admission d'air
- ⑤ Filtre à air (derrière le grille)
- ⑥ Boucle de cordon d'alimentation (utilisé uniquement lors du stockage de l'appareil.)

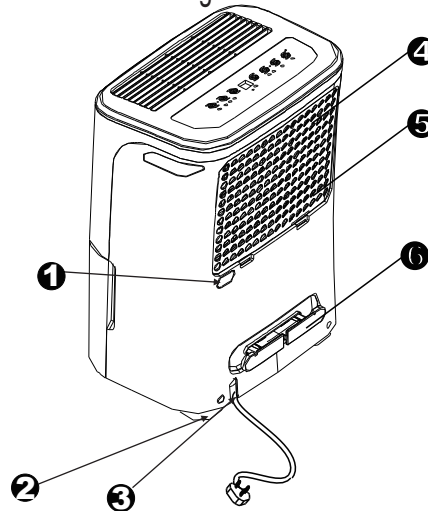

Figure 3

NOTE: Toutes les images dans le manuel sont uniquement à des fins d'explication. La forme réelle de l'appareil que vous avez achetée peut être légèrement différente, la forme réelle doit prévaloir. Les opérations et les fonctions sont les mêmes.

## Positionnement de l'appareil

Un dessécheuse fonctionnant dans un sous-sol aura peu ou pas d'effet sur le séchage d'une zone de stockage fermée adjacente, telle qu'un placard, à moins que la circulation d'air ne soit suffisante.

- Ne pas utiliser à l'extérieur.
- Cette dessécheuse est destinée aux applications résidentielles intérieures uniquement. Cette dessécheuse ne doit pas être utilisée pour des applications commerciales ou industrielles.
- Placez la dessécheuse sur le plancher lisse, suffisamment solide pour supporter l'appareil avec un bac plein d'eau.
- Laissez au moins 20 cm d'air sur tous les côtés de l'appareil pour permettre une bonne circulation de l'air.
- Placez l'appareil dans un endroit où la température ne tombera pas en dessous de 5°C (41). Les bobines peuvent se couvrir de givre à des températures inférieures à 5°C (41), ce qui peut réduire ses performances.
- Éloignez l'appareil du sèche-linge, du réchauffeur ou du radiateur.
- Utilisez l'appareil pour éviter les dommages causés par l'humidité partout où vous stockez des livres ou des objets de valeur.
- Utilisez la dessécheuse dans un sous-sol pour aider à prévenir les dommages causés par l'humidité.
- La dessécheuse doit être utilisée dans un espace clos pour être la plus efficace possible.
- Fermez toutes les portes, fenêtres et autres ouvertures extérieures de la pièce.

## Lors de l'utilisation de l'appareil

- Lors de la première utilisation de la dessécheuse, faites fonctionner l'appareil en continu pendant 24 heures.
- Cette appareil est conçue pour fonctionner dans un environnement de travail compris entre 5°C/41°F et 32°C/90°F et entre 30% (HR) et 80% (HR).
- Si l'appareil a été éteinte et doit être rallumée rapidement, attendez environ trois minutes pour que le fonctionnement correct reprenne.
- Ne connectez pas la dessécheuse à une prise multiple, qui est également utilisée pour d'autres appareils électriques.
- Choisissez un emplacement approprié en vous assurant d'avoir facilement un accès à une prise de courant.
- Branchez l'appareil dans une prise de courant avec mise à la terre.
- Assurez-vous que le bac d'eau est correctement installé sinon l'appareil ne fonctionnera pas correctement.

**NOTE:** Lorsque l'eau dans le seau atteint un certain niveau, soyez prudent de déplacer la machine pour éviter qu'il tombe.

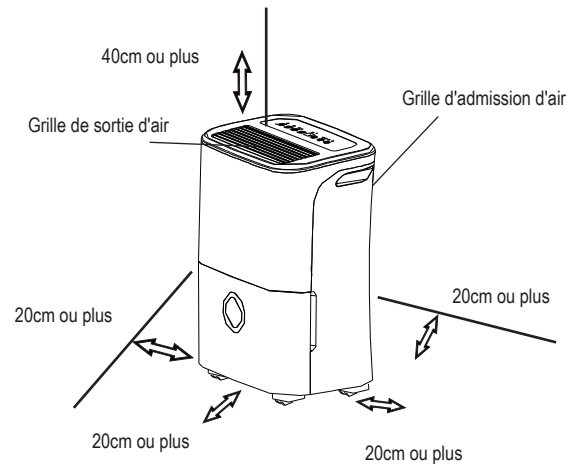

Figure 4

## Roulettes (installer à quatre points au fond de l'appareil)

- Ne forcez pas les roulettes à se déplacer sur le tapis et ne déplacez pas l'appareil avec de l'eau dans le bac. (L'appareil peut être basculée et renversée de l'eau.)

**NOTE:** Les roulettes sont facultatives, certains modèles n'ont pas équipés.

## OPERATION DE L'APPAREIL

### Enlever l'eau collectée

Il y a deux façons d'éliminer l'eau collectée.

#### 1. Utilisez le bac

- Lorsque le bac est plein, le voyant Full s'allume, l'affichage numérique indique P2.
- Tirez lentement le bac. Saisissez les poignées gauche et droite en toute sécurité et tirez doucement pour éviter que l'eau ne se renverse. Ne posez pas le bac sur le sol car le fond est inégal. Sinon, le bac tombera et l'eau se renversera.
- Jetez l'eau et remplacez le bac. Le bac doit être en place et bien assis pour que la déshydrateuse puisse fonctionner.
- La machine retrouvera son état d'origine lorsque le bac sera replacé dans la position correcte.

1. Tirez un peu le bac.

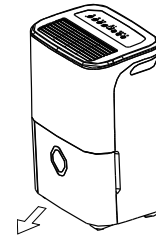

Figure 5

2. Tenez les deux côtés du bac avec la même force et retirez-le de l'appareil.

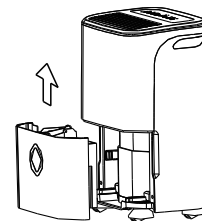

Figure 6

3. Versez l'eau.

### NOTES:

- Lorsque vous retirez le bac, ne touchez aucune partie à l'intérieur de l'appareil. Cela pourrait endommager le produit. Assurez-vous de pousser doucement le bac à fond dans l'appareil.
- Le fait de cogner le bac contre quoi que ce soit ou de ne pas l'enfoncer correctement peut empêcher le fonctionnement de l'appareil.
- Lorsque vous déplacez le seau, s'il y a de l'eau dans l'appareil, vous devez le sécher.

## Enlever l'eau collectée

### 2. Drainage continu

- L'eau peut être automatiquement vidée dans un siphon de sol en raccordant l'appareil à un tuyau d'eau (non fourni).
- Retirez le bouchon en caoutchouc de la sortie du tuyau de décharge arrière. Fixez un tuyau de vidange (ID=13,5 mm) et l'amenez au siphon de sol ou à une installation de drainage appropriée (voir la Figure 7).
- Assurez-vous que le tuyau est sécurisé afin qu'il n'y ait pas de fuite.
- Dirigez le tuyau vers le drain, en vous assurant qu'il n'y a pas de replis pouvant empêcher le flux d'eau.
- Placez l'extrémité du tuyau dans le tuyau de décharge et assurez-vous que l'extrémité du tuyau est horizontal ou vers le bas pour permettre la fluidité de l'écoulement de l'eau. Ne le laissez jamais monter.
- Assurez-vous que le tuyau d'eau est plus bas que la sortie du tuyau de décharge.
- Sélectionnez le réglage d'humidité et la vitesse du ventilateur prévus sur l'appareil pour un drainage continu.

NOTE: Lorsque la fonction de vidange continue n'est pas utilisée, débranchez le tuyau de vidange de la prise et réinstallez le bouchon en caoutchouc.

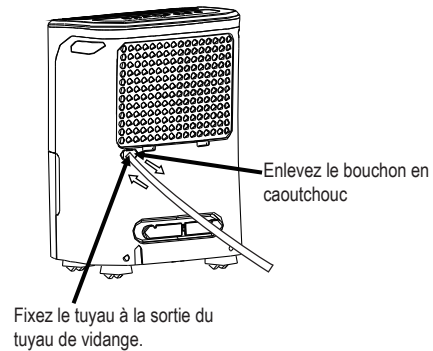

Fig.7

## Entretien et nettoyage de la dessécheuse

**Éteignez la dessécheuse et débranchez-la avant de la nettoyer.**

### 1. Nettoyez la grille et le boîtier

- Utilisez de l'eau et un détergent doux. N'utilisez pas d'agent de blanchiment ou d'abrasifs.
- Ne projetez pas d'eau directement sur l'appareil principale. Vous risqueriez de vous électrocuter, de détériorer l'isolation ou de faire rouiller l'appareil.
- Les grilles d'entrée et de sortie d'air étant facilement salies, utilisez un accessoire à vide ou une brosse pour les nettoyer.

### 2. Nettoyez le bac

Toutes les quelques semaines, nettoyez le bac pour éviter la formation de moisissure, de mildiou et de bactéries. Remplissez partiellement le bac avec de l'eau propre et ajoutez un peu de détergent doux. Jetez-le dans le bac, videz et rincez.

NOTE: N'utilisez pas de lave-vaisselle pour nettoyer le bac.

Après le nettoyage, le bac doit être mis en place et correctement installé pour que la dessécheuse puisse fonctionner.

### 3. Nettoyez le filtre à air

Le filtre à air situé derrière la grille avant doit être vérifié et nettoyé au moins toutes les deux semaines ou plus fréquent, si nécessaire.

**NOTE: NE PAS RINCER OU METTRE LE FILTRE DANS UN LAVE-VAISSELLE AUTOMATIQUE.**

#### Pour retirer :

- Saisissez la languette du filtre et tirez-la vers le haut, puis tirez-la comme indiqué à la Figure 8.
- Nettoyez le filtre avec de l'eau chaude savonneuse. Rincez et laissez le filtre sécher avant de le remplacer. Ne nettoyez pas le filtre au lave-vaisselle.

#### Pour attacher:

- Insérez le filtre à air dans l'appareil de bas en haut. Voir la figure 10.

#### ATTENTION:

NE PAS faire fonctionner la dessécheuse sans filtre car la saleté et les peluches le bouchent et réduisent ses performances.

NOTE: Le boîtier et la façade peuvent être saupoudrés avec un chiffon sans huile ou lavés avec un chiffon imbibé d'une solution d'eau tiède et de détergent à vaisselle doux. Rincez soigneusement et essuyez. Ne jamais utiliser de nettoyants forts, de cire ou de poli sur le devant du meuble. Veillez à bien essorer le chiffon avant d'essuyer les commandes. Un excès d'eau dans ou autour des commandes peut endommager l'appareil.

### Entretien et nettoyage de la dessécheuse

#### 4. Lorsque vous n'utilisez pas l'appareil pendant une longue période

- Après avoir éteint l'appareil, attendez un jour avant de vider le bac.
- Nettoyez l'appareil principale, le bac d'eau et le filtre à air.
- Couvrez l'appareil avec un sac en plastique.
- Rangez l'appareil verticalement dans un endroit sec et bien ventilé.

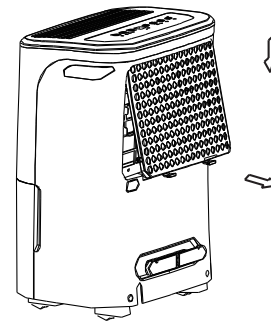

Figure 8

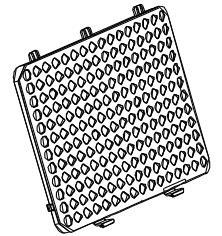

Figure 9

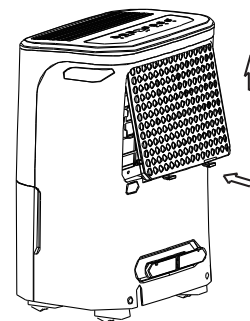

Figure 10



Avant de faire appel au service après-vente, consultez vous-même le tableau ci-dessous.

Problème	À quoi vérifier
L'appareil n'est pas démarrée	<ul style="list-style-type: none"> <li>Assurez-vous que la fiche du dessécheuse est complètement enfoncée dans la prise.</li> <li>Vérifiez la boîte à fusibles / boîte de disjoncteur.</li> <li>La dessécheuse a atteint son niveau préréglé ou le bac est plein.</li> <li>Le seau d'eau n'est pas mis à sa position.</li> </ul>
La dessécheuse ne sèche pas l'air comme il se doit.	<ul style="list-style-type: none"> <li>N'a pas laissé assez de temps pour éliminer l'humidité.</li> <li>Assurez-vous qu'aucun rideau, persienne ou meuble ne bloque l'avant ou l'arrière de la dessécheuse.</li> <li>Le contrôle d'humidité peut ne pas être réglé assez bas.</li> <li>Vérifiez que toutes les portes, fenêtres et autres ouvertures sont bien fermées.</li> <li>La température de chambre est trop basse, inférieure à 5°C (41°F).</li> <li>Il y a un réchauffeur au kérosène ou quelque chose qui dégage de la vapeur d'eau dans la pièce.</li> </ul>
L'appareil fait un bruit fort lors du fonctionnement	<ul style="list-style-type: none"> <li>Le filtre à air est bouché.</li> <li>L'appareil est inclinée au lieu de verticale comme il se doit.</li> <li>La surface du sol n'est pas horizontale.</li> </ul>
Le givre apparaît sur les bobines.	<ul style="list-style-type: none"> <li>C'est normal. La dessécheuse a une fonction de dégivrage automatique.</li> </ul>
Eau sur le sol	<ul style="list-style-type: none"> <li>Le tuyau vers le connecteur ou la connexion du tuyau peut être desserré.</li> <li>Il a l'intention d'utiliser le bac pour collecter de l'eau, mais le bouchon de drain arrière est retiré.</li> </ul>
ES, AS ou P2 apparaissent à l'écran	<ul style="list-style-type: none"> <li>Ce sont des codes d'erreur et des codes de protection. Voir la section CONTROL PADS ON THE DEHUMIDIFIER.</li> </ul>

La conception et les spécifications sont sujettes à changement sans préavis pour l'amélioration du produit. Veuillez consulter l'agence de vente ou le fabricant pour plus de détails. Toute mise à jour du manuel sera téléchargée sur le site web du service. Veuillez vérifier la version la plus récente.

# DEHUMIDIFIER

## OWNER'S MANUAL

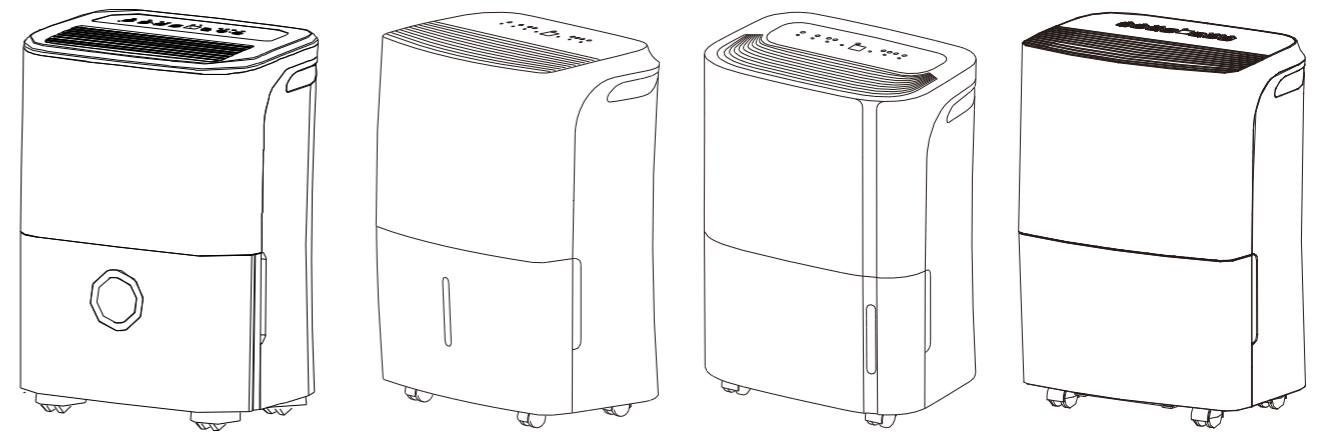

The design and specifications are subject to change without prior notice for product improvement. Consult with the sales agency or manufacturer for details. Any updates to the manual will be uploaded to the service website, please check for the latest version.

Before operating this product, please read the instructions carefully and save this manual for future use.

## SOCIABLE REMARK

When using this dehumidifier in the European countries, the following information must be followed:

**DISPOSAL:** Do not dispose this product as unsorted municipal waste. Collection of such waste separately for special treatment is necessary.

It is prohibited to dispose of this appliance in domestic household waste.

For disposal, there are several possibilities:

- A) The municipality has established collection systems, where electronic waste can be disposed of at least free of charge to the user.
- B) When buying a new product, the retailer will take back the old product at least free of charge.
- C) The manufacture will take back the old appliance for disposal at least free of charge to the user.
- D) As old products contain valuable resources, they can be sold to scrap metal dealers.

Wild disposal of waste in forests and landscapes endangers your health when hazardous substances leak into the ground-water and find their way into the food chain.

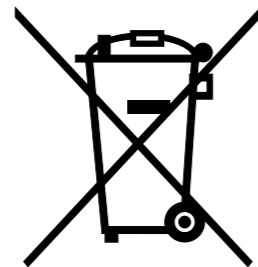

## CONTENTS

### SAFETY PRECAUTIONS

Warning .....	2
Caution .....	2
Electrical information .....	4
WARNINGS (for using R290/R32 refrigerant only) .....	5

### CONTROL PADS ON THE DEHUMIDIFIER

Control pads.....	11
Other features.....	12

### IDENTIFICATION OF PARTS

Identification of parts .....	14
Positioning the unit .....	15

### OPERATING THE UNIT

When using the unit .....	15
Removing the collected water .....	16

### CARE AND MAINTENANCE

Care and cleaning of the dehumidifier .....	17
---	----

### TROUBLESHOOTING TIPS

Troubleshooting tips .....	19
----------------------------	----



### Read This Manual

Inside you will find many helpful hints on how to use and maintain your air conditioner properly. Just a little preventive care on your part can save you a great deal of time and money over the life of your air conditioner. You'll find many answers to common problems in the chart of troubleshooting tips. If you review our chart of Troubleshooting Tips first, you may not need to call for service at all.



## SAFETY PRECAUTIONS

To prevent injury to the user or other people and property damage, the following instructions must be followed. Incorrect operation due to ignoring of instructions may cause harm or damage.

■ The seriousness is classified by the following indications.

 <b>WARNING</b>	This symbol indicates the possibility of death or serious injury.
 <b>CAUTION</b>	This symbol indicates the possibility of injury or damage to property.

■ Meanings of symbols used in this manual are as shown below.

	<b>Never do this.</b>
	<b>Always do this.</b>

### WARNING

- |  |  |   |
|--|--|---|
| <p><b>⊘ Do not exceed the rating of the power outlet or connection device.</b></p> <ul style="list-style-type: none"> <li>• Otherwise, it may cause electric shock or fire due to excess heat generation.</li> </ul> | <p><b>⊘ Do not operate or stop the unit by inserting or pulling out the power cord plug.</b></p> <ul style="list-style-type: none"> <li>• It may cause electric shock or fire due to heat generation.</li> </ul> | <p><b>⊘ Do not damage or use an unspecified power cord.</b></p> <ul style="list-style-type: none"> <li>• It may cause electric shock or fire.</li> </ul>  |
| <p><b>⊘ Do not modify power cord length or share the outlet with other appliances</b></p> <ul style="list-style-type: none"> <li>• It may cause electric shock or fire due to heat generation.</li> </ul>            | <p><b>⊘ Do not insert or pull out plug with wet hands.</b></p> <ul style="list-style-type: none"> <li>• It may cause electric shock.</li> </ul>  | <p><b>⊘ Do not place the unit near a heat source.</b></p> <ul style="list-style-type: none"> <li>• Plastic parts may melt and cause a fire.</li> </ul>  |
| <p><b>⊘ Disconnect the power if strange sounds, smell, or smoke comes from it.</b></p> <ul style="list-style-type: none"> <li>• It may cause fire and electric shock.</li> </ul>                                     | <p><b>⊘ You should never try to take apart or repair the unit by yourself.</b></p> <ul style="list-style-type: none"> <li>• It may cause failure of machine or electric shock.</li> </ul>                        | <p><b>⊘ Before installing, cleaning, and servicing turn off the power and unplug the unit.</b></p> <ul style="list-style-type: none"> <li>• It may cause electrical shock or injury.</li> </ul> |
| <p><b>⊘ Do not use the machine near flammable gas or combustibles, such as gasoline, benzene, thinner, etc.</b></p> <ul style="list-style-type: none"> <li>• It may cause an explosion or fire.</li> </ul>           | <p><b>⊘ Do not drink or use the water drained from the unit.</b></p> <ul style="list-style-type: none"> <li>• It contains contaminants and could make you sick.</li> </ul>                                       | <p><b>⊘ Do not take the water bucket out during operation.</b></p> <ul style="list-style-type: none"> <li>• It may cause bucket full protect of the unit and cause electric shock.</li> </ul>   |

### CAUTION

- |  |   |   |
|--|---|---|
| <p><b>⊘ Do not use the unit in small spaces.</b></p> <ul style="list-style-type: none"> <li>• Lack of ventilation can cause overheating and fire.</li> </ul> | <p><b>⊘ Do not put in places where water may splash onto the unit.</b></p> <ul style="list-style-type: none"> <li>• Water may enter the unit and degrade the insulation. It may cause an electric shock or fire.</li> </ul> | <p><b>⊘ Place the unit on a level, sturdy section of the floor.</b></p> <ul style="list-style-type: none"> <li>• If the unit falls over, it may cause water to spill and damage belongings, or cause electrical shock or fire.</li> </ul> |
|--|---|---|

## SAFETY PRECAUTIONS

### CAUTION

- |  |  |  |
|--|--|--|
| <p><b>⊘ Do not cover the intake or exhaust openings with cloths or towels.</b></p> <ul style="list-style-type: none"> <li>• A lack of air flow can lead to overheating and fire.</li> </ul>  | <p><b>⊘ Care should be taken when using the unit in a room with the following persons:</b></p> <ul style="list-style-type: none"> <li>• Infants, children, elderly people, and people not sensitive to humidity.</li> </ul>      | <p><b>⊘ Do not use in areas where chemicals are handled.</b></p> <ul style="list-style-type: none"> <li>• This will cause the unit deterioration due to chemicals and solvents dissolved in the air.</li> </ul>                      |
| <p><b>⊘ Never insert your finger or other foreign objects into grills or openings. Take special care to warn children of these dangers.</b></p> <ul style="list-style-type: none"> <li>• It may cause electric shock or failure of appliance.</li> </ul> | <p><b>⊘ Do not place heavy object on the power cord and take care so that the cord is not compressed.</b></p> <ul style="list-style-type: none"> <li>• There is danger of fire or electric shock.</li> </ul>                     | <p><b>⊘ Do not climb up on or sit on the unit.</b></p> <ul style="list-style-type: none"> <li>• You may be injured if you fall or if the unit falls over.</li> </ul>   |
| <p><b>⊘ Always insert the filters securely. Clean filter once every two weeks.</b></p> <ul style="list-style-type: none"> <li>• Operation without filters may cause failure.</li> </ul>  | <p><b>⊘ If water enters the unit, turn the unit off and disconnect the power, contact a qualified service technician.</b></p> <ul style="list-style-type: none"> <li>• It may cause failure of appliance or accident.</li> </ul> | <p><b>⊘ Do not place flower vases or other water container on top of the unit.</b></p> <ul style="list-style-type: none"> <li>• Water may spill inside the unit, causing insulation failure and electrical shock or fire.</li> </ul> |

### CAUTION

- This appliance can be used by children aged from 8 years and above and persons with reduced physical, sensory or mental capabilities or lack of experience and knowledge if they have been given supervision or instruction concerning use of the appliance in a safe way and understand the hazards involved. Children shall not play with the appliance. Cleaning and user maintenance shall not be made by children without supervision. (be applicable for the European Countries )
- This appliance is not intended for use by persons (including children) with reduced physical, sensory or mental capabilities or lack of experience and knowledge, unless they have been given supervision or instruction concerning use of the appliance by a person responsible for their safety. Children should be supervised to ensure that they do not play with the appliance. (be applicable for other countries except the European Countries )
- If the supply cord is damaged, it must be replaced by the manufacturer, its service agent or similarly qualified persons in order to avoid a hazard.
- The appliance shall be installed in accordance with national wiring regulations.
- The appliance with electric heater shall have at least 1 meter space to the combustible materials.
- Contact the authorised service technician for repair or maintenance of this unit.
- Do not use the socket if it is loose or damaged.
- Do not operate your air conditioner in a wet room such as a bathroom or laundry room.
- Do not use this product for functions other than those described in this instruction manual

## SAFETY PRECAUTIONS

- Contact the authorised installer for installation of this unit.
- If the air conditioner is knocked over during use, turn off the unit and unplug it from the main power supply immediately. Visually inspect the unit to ensure there is no damage. If you suspect the unit has been damaged, contact a technician or customer service for assistance.
- In a thunderstorm, the power must be cut off to avoid damage to the machine due to lightning.
- To reduce the risk of fire or electric shock, do not use this fan with any solid-state speed control device.
- Do not run cord under carpeting. Do not cover cord with throw rugs, runners, or similar coverings. Do not route cord under furniture or appliances. Arrange cord away from traffic area and where it will not be tripped over.
- Do not open the unit during operation.
- When the air filter is to be removed, do not touch the metal parts of the unit.
- Hold the plug by the head of the power plug when taking it out.

### Electrical Information

- The manufactures nameplate is located on the rear panel of the unit and contains electrical and other technical data specific to this unit.
- Be sure the unit is properly grounded. To minimize shock and fire hazards, proper grounding is important. The power cord is equipped with a three-prong grounding plug for protection against shock hazards.
- Your unit must be used in a properly grounded wall receptacle. If the wall receptacle you intend to use is not adequately grounded or protected by a time delay fuse or circuit breaker(the fuse or circuit breaker needed is determined by the maximum current of the unit. The maximum current is indicated on the nameplate located on unit), have a qualified electrician install the proper receptacle.
- Ensure the receptacle is accessible after the unit installation.
- **Do not use extension cords or an adapter plugs with this unit.** However, if it is necessary to use an extension cord, use an approved "Dehumidifier" extension cord only (available at most local hardware stores).
- To avoid the possibility of personal injury, always disconnect the power supply to the unit, before installing and/or servicing.
- All wiring must be performed strictly in accordance with the wiring diagram located on the middle baffle of the unit (behind of the water bucket).

### Take note the fuse specifications

The unit's circuit board(PCB) is designed with a fuse to provide overcurrent protection. The specifications of the fuse are printed on the circuit board, such as: T 3.15A/250V (or 350V), etc.

NOTE: All the pictures in the manual are for explanation purposes only. The actual shape of the unit you purchased may be slightly different, but the operations and functions are the same.

### Note About Fluorinated Gasses

-Fluorinated greenhouse gases are contained in hermetically sealed equipment. For specific information on the type, the amount and the CO<sub>2</sub> equivalent in tonnes of the fluorinated greenhouse gas(on some models), please refer to the relevant label on the unit itself.

-Installation, service, maintenance and repair of this unit must be performed by a certified technician.

-Product uninstallation and recycling must be performed by a certified technician.

## SAFETY PRECAUTIONS

### ⚠ WARNINGS (for using R290/R32 refrigerant only)

- Do not use means to accelerate the defrosting process or to clean, other than those recommended by the manufacturer.
- The appliance shall be stored in a room without continuously operating ignition sources (for example: open flames, an operating gas appliance or an operating electric heater).
- Do not pierce or burn.
- Be aware that the refrigerants may not contain an odour.
- Appliance should be installed, operated and stored in a room with a floor area larger than 4 m<sup>2</sup>.
- Compliance with national gas regulations shall be observed.
- Keep ventilation openings clear of obstruction.  
The appliance shall be stored so as to prevent mechanical damage from occurring.
- A warning that the appliance shall be stored in a well-ventilated area where the room size corresponds to the room area as specified for operation.
- Any person who is involved with working on or breaking into a refrigerant circuit should hold a current valid certificate from an industry-accredited assessment authority, which authorises their competence to handle refrigerants safely in accordance with an industry recognised assessment specification.
- Servicing shall only be performed as recommended by the equipment manufacturer. Maintenance and repair requiring the assistance of other skilled personnel shall be carried out under the supervision of the person competent in the use of flammable refrigerants.







Caution: Risk of fire/  
flammable materials  
(Required for R32/R290 units only)



IMPORTANT NOTE: Read this manual  
carefully before installing or operating  
your new air conditioning unit. Make sure  
to save this manual for future reference.

Explanation of symbols displayed on the unit(For the unit adopts R32/R290 Refrigerant only):

	WARNING	This symbol shows that this appliance used a flammable refrigerant. If the refrigerant is leaked and exposed to an external ignition source, there is a risk of fire.
	CAUTION	This symbol shows that the operation manual should be read carefully.
	CAUTION	This symbol shows that a service personnel should be handling this equipment with reference to the installation manual.
	CAUTION	This symbol shows that information is available such as the operating manual or installation manual.

## **SAFETY PRECAUTIONS**

### **⚠ WARNINGS (for using R290/R32 refrigerant only)**

#### **1. Transport of equipment containing flammable refrigerants**

See transport regulations

#### **2. Marking of equipment using signs**

See local regulations

#### **3. Disposal of equipment using flammable refrigerants**

See national regulations.

#### **4. Storage of equipment/appliances**

The storage of equipment should be in accordance with the manufacturer's instructions.

#### **5. Storage of packed (unsold) equipment**

Storage package protection should be constructed such that mechanical damage to the equipment inside the package will not cause a leak of the refrigerant charge.

The maximum number of pieces of equipment permitted to be stored together will be determined by local regulations.

#### **6. Information on servicing**

##### **1) Checks to the area**

Prior to beginning work on systems containing flammable refrigerants, safety checks are necessary to ensure that the risk of ignition is minimised. For repair to the refrigerating system, the following precautions shall be complied with prior to conducting work on the system.

##### **2) Work procedure**

Work shall be undertaken under a controlled procedure so as to minimise the risk of a flammable gas or vapour being present while the work is being performed.

##### **3) General work area**

All maintenance staff and others working in the local area shall be instructed on the nature of work being carried out. Work in confined spaces shall be avoided. The area around the workspace shall be sectioned off. Ensure that the conditions within the area have been made safe by control of flammable material.

##### **4) Checking for presence of refrigerant**

The area shall be checked with an appropriate refrigerant detector prior to and during work, to ensure the technician is aware of potentially flammable atmospheres. Ensure that the leak detection equipment being used is suitable for use with flammable refrigerants, i.e. non-sparking, adequately sealed or intrinsically safe.

##### **5) Presence of fire extinguisher**

If any hot work is to be conducted on the refrigeration equipment or any associated parts, appropriate fire extinguishing equipment shall be available to hand. Have a dry powder or CO2 fire extinguisher adjacent to the charging area.

##### **6) No ignition sources**

No person carrying out work in relation to a refrigeration system which involves exposing any pipe work that contains or has contained flammable refrigerant shall use any sources of ignition in such a manner that it may lead to the risk of fire or explosion. All possible ignition sources, including cigarette smoking, should be kept sufficiently far away from the site of installation, repairing, removing and disposal, during which flammable refrigerant can possibly be released to the surrounding space. Prior to work taking place, the area around the equipment is to be surveyed to make sure that there are no flammable hazards or ignition risks. No Smoking signs shall be displayed.

## **SAFETY PRECAUTIONS**

##### **7) Ventilated area**

Ensure that the area is in the open or that it is adequately ventilated before breaking into the system or conducting any hot work. A degree of ventilation shall continue during the period that the work is carried out. The ventilation should safely disperse any released refrigerant and preferably expel it externally into the atmosphere.

##### **8) Checks to the refrigeration equipment**

Where electrical components are being changed, they shall be fit for the purpose and to the correct specification. At all times the manufacturer's maintenance and service guidelines shall be followed. If in doubt consult the manufacturer's technical department for assistance.

The following checks shall be applied to installations using flammable refrigerants:

The charge size is in accordance with the room size within which the refrigerant containing parts are installed;

The ventilation machinery and outlets are operating adequately and are not obstructed; If an indirect refrigerating circuit is being used, the secondary circuit shall be checked for the presence of refrigerant;

Marking to the equipment continues to be visible and legible. Markings and signs that are illegible shall be corrected;

Refrigeration pipe or components are installed in a position where they are unlikely to be exposed to any substance which may corrode refrigerant containing components, unless the components are constructed of materials which are inherently resistant to being corroded or are suitably protected against being so corroded.

##### **9) Checks to electrical devices**

Repair and maintenance to electrical components shall include initial safety checks and component inspection procedures. If a fault exists that could compromise safety, then no electrical supply shall be connected to the circuit until it is satisfactorily dealt with. If the fault cannot be corrected immediately but it is necessary to continue operation, an adequate temporary solution shall be used. This shall be reported to the owner of the equipment so all parties are advised.

Initial safety checks shall include:

That capacitors are discharged: this shall be done in a safe manner to avoid possibility of sparking;

That there no live electrical components and wiring are exposed while charging, recovering or purging the system;

That there is continuity of earth bonding.

#### **7. Repairs to sealed components**

1) During repairs to sealed components, all electrical supplies shall be disconnected from the equipment being worked upon prior to any removal of sealed covers, etc. If it is absolutely necessary to have an electrical supply to equipment during servicing, then a permanently operating form of leak detection shall be located at the most critical point to warn of a potentially hazardous situation.

2) Particular attention shall be paid to the following to ensure that by working on electrical components, the casing is not altered in such a way that the level of protection is affected. This shall include damage to cables, excessive number of connections, terminals not made to original specification, damage to seals, incorrect fitting of glands, etc.

Ensure that apparatus is mounted securely.

Ensure that seals or sealing materials have not degraded such that they no longer serve the purpose of

## SAFETY PRECAUTIONS

preventing the ingress of flammable atmospheres. Replacement parts shall be in accordance with the manufacturer's specifications.

NOTE: The use of silicon sealant may inhibit the effectiveness of some types of leak detection equipment. Intrinsically safe components do not have to be isolated prior to working on them.

### 8.Repair to intrinsically safe components

Do not apply any permanent inductive or capacitance loads to the circuit without ensuring that this will not exceed the permissible voltage and current permitted for the equipment in use.

Intrinsically safe components are the only types that can be worked on while live in the presence of a flammable atmosphere. The test apparatus shall be at the correct rating.

Replace components only with parts specified by the manufacturer. Other parts may result in the ignition of refrigerant in the atmosphere from a leak.

### 9.Cabling

Check that cabling will not be subject to wear, corrosion, excessive pressure, vibration, sharp edges or any other adverse environmental effects. The check shall also take into account the effects of aging or continual vibration from sources such as compressors or fans.

### 10.Detection of flammable refrigerants

Under no circumstances shall potential sources of ignition be used in the searching for or detection of refrigerant leaks. A halide torch (or any other detector using a naked flame) shall not be used.

### 11.Leak detection methods

The following leak detection methods are deemed acceptable for systems containing flammable refrigerants. Electronic leak detectors shall be used to detect flammable refrigerants, but the sensitivity may not be adequate, or may need re-calibration. (Detection equipment shall be calibrated in a refrigerant-free area.) Ensure that the detector is not a potential source of ignition and is suitable for the refrigerant used. Leak detection equipment shall be set at a percentage of the LFL of the refrigerant and shall be calibrated to the refrigerant employed and the appropriate percentage of gas (25 % maximum) is confirmed. Leak detection fluids are suitable for use with most refrigerants but the use of detergents containing chlorine shall be avoided as the chlorine may react with the refrigerant and corrode the copper pipe-work. If a leak is suspected, all naked flames shall be removed/ extinguished. If a leakage of refrigerant is found which requires brazing, all of the refrigerant shall be recovered from the system, or isolated (by means of shut off valves) in a part of the system remote from the leak. Oxygen free nitrogen (OFN) shall then be purged through the system both before and during the brazing process.

### 12.Removal and evacuation

When breaking into the refrigerant circuit to make repairs or for any other purpose conventional procedures shall be used. However, it is important that best practice is followed since flammability is a consideration. The following procedure shall be adhered to:

- Remove refrigerant;
- Purge the circuit with inert gas;
- Evacuate;
- Purge again with inert gas;
- Open the circuit by cutting or brazing.

## SAFETY PRECAUTIONS

The refrigerant charge shall be recovered into the correct recovery cylinders. The system shall be flushed with OFN to render the unit safe. This process may need to be repeated several times. Compressed air or oxygen shall not be used for this task.

Flushing shall be achieved by breaking the vacuum in the system with OFN and continuing to fill until the working pressure is achieved, then venting to atmosphere, and finally pulling down to a vacuum. This process shall be repeated until no refrigerant is within the system. When the final OFN charge is used, the system shall be vented down to atmospheric pressure to enable work to take place. This operation is absolutely vital if brazing operations on the pipe-work are to take place.

Ensure that the outlet for the vacuum pump is not close to any ignition sources and there is ventilation available.

### 13.Charging procedures

In addition to conventional charging procedures, the following requirements shall be followed. Ensure that contamination of different refrigerants does not occur when using charging equipment. Hoses or lines shall be as short as possible to minimise the amount of refrigerant contained in them.

Cylinders shall be kept upright.

Ensure that the refrigeration system is earthed prior to charging the system with refrigerant. Label the system when charging is complete (if not already).

Extreme care shall be taken not to overfill the refrigeration system.

Prior to recharging the system it shall be pressure tested with OFN. The system shall be leak tested on completion of charging but prior to commissioning. A follow up leak test shall be carried out prior to leaving the site.

### 14.Decommissioning

Before carrying out this procedure, it is essential that the technician is completely familiar with the equipment and all its detail. It is recommended good practice that all refrigerants are recovered safely. Prior to the task being carried out, an oil and refrigerant sample shall be taken in case analysis is required prior to re-use of reclaimed refrigerant. It is essential that electrical power is available before the task is commenced.

- a) Become familiar with the equipment and its operation.
- b) Isolate system electrically.
- c) Before attempting the procedure ensure that:
  - Mechanical handling equipment is available, if required, for handling refrigerant cylinders;
  - All personal protective equipment is available and being used correctly;
  - The recovery process is supervised at all times by a competent person;
  - Recovery equipment and cylinders conform to the appropriate standards.
- d) Pump down refrigerant system, if possible.
- e) If a vacuum is not possible, make a manifold so that refrigerant can be removed from various parts of the system.
- f) Make sure that cylinder is situated on the scales before recovery takes place.
- g) Start the recovery machine and operate in accordance with manufacturer's instructions.
- h) Do not overfill cylinders. (No more than 80 % volume liquid charge).
- i) Do not exceed the maximum working pressure of the cylinder, even temporarily.
- j) When the cylinders have been filled correctly and the process completed, make sure that the cylinders and



## SAFETY PRECAUTIONS

the equipment are removed from site promptly and all isolation valves on the equipment are closed off.

k) Recovered refrigerant shall not be charged into another refrigeration system unless it has been cleaned and checked.

### 15. Labelling

Equipment shall be labelled stating that it has been de-commissioned and emptied of refrigerant. The label shall be dated and signed. Ensure that there are labels on the equipment stating the equipment contains flammable refrigerant.

### 16. Recovery

When removing refrigerant from a system, either for servicing or decommissioning, it is recommended good practice that all refrigerants are removed safely.

When transferring refrigerant into cylinders, ensure that only appropriate refrigerant recovery cylinders are employed. Ensure that the correct number of cylinders for holding the total system charge is available. All cylinders to be used are designated for the recovered refrigerant and labelled for that refrigerant (i.e. special cylinders for the recovery of refrigerant). Cylinders shall be complete with pressure relief valve and associated shut-off valves in good working order. Empty recovery cylinders are evacuated and, if possible, cooled before recovery occurs.

The recovery equipment shall be in good working order with a set of instructions concerning the equipment that is at hand and shall be suitable for the recovery of flammable refrigerants.

In addition, a set of calibrated weighing scales shall be available and in good working order. Hoses shall be complete with leak-free disconnect couplings and in good condition. Before using the recovery machine, check that it is in satisfactory working order, has been properly maintained and that any associated electrical components are sealed to prevent ignition in the event of a refrigerant release. Consult manufacturer if in doubt.

The recovered refrigerant shall be returned to the refrigerant supplier in the correct recovery cylinder, and the relevant Waste Transfer Note arranged. Do not mix refrigerants in recovery units and especially not in cylinders. If compressors or compressor oils are to be removed, ensure that they have been evacuated to an acceptable level to make certain that flammable refrigerant does not remain within the lubricant. The evacuation process shall be carried out prior to returning the compressor to the suppliers. Only electric heating to the compressor body shall be employed to accelerate this process. When oil is drained from a system, it shall be carried out safely.

## CONTROL PADS ON THE DEHUMIDIFIER

**NOTE:** The control panel of the unit you purchased may be slightly different according to the models.

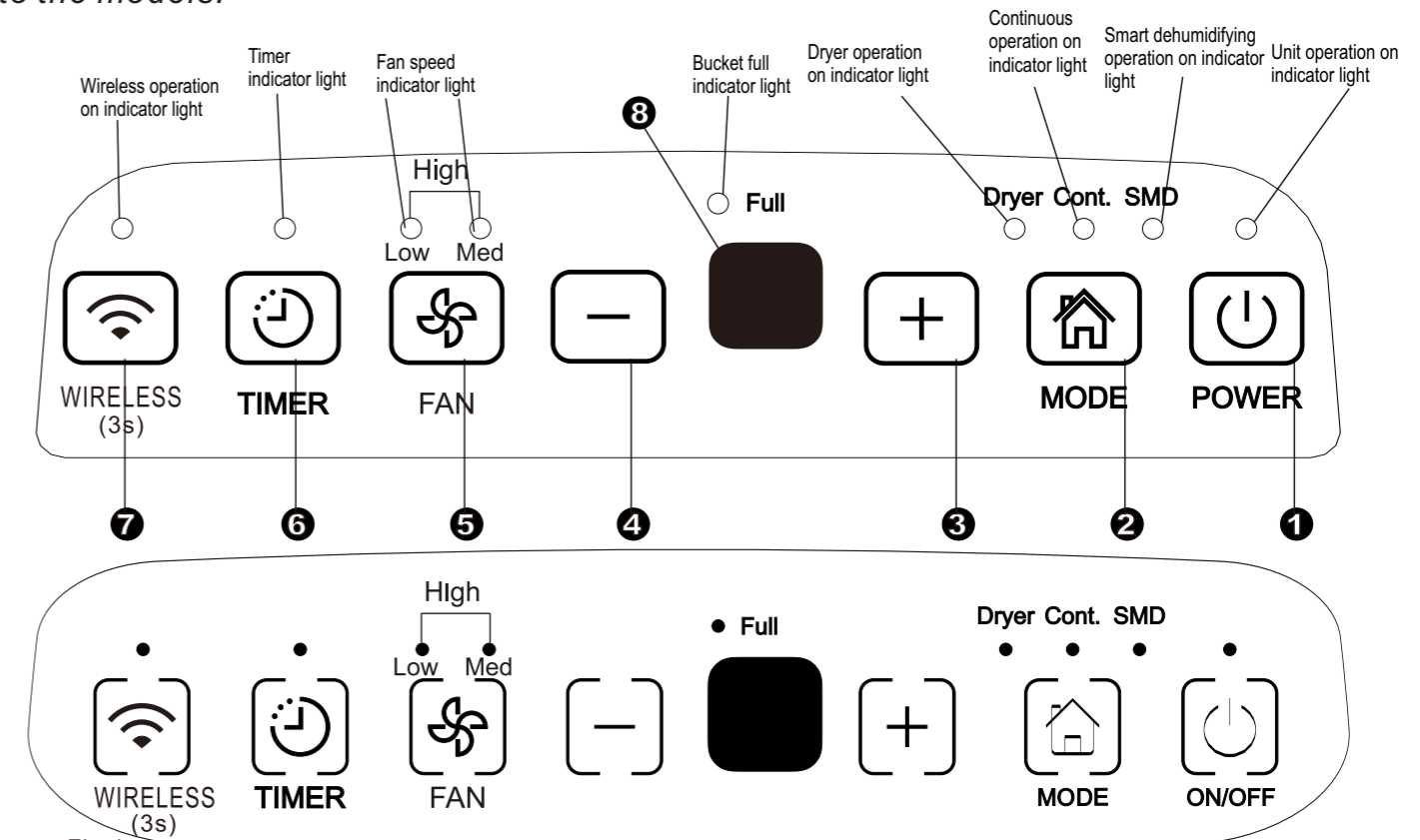

Fig. 1

### Control pads

When you push the button to change operation modes, the unit will make a beep sound to indicate that it is changing modes.

#### 1 Power Pad

Press to turn the dehumidifier on and off.  
NOTE: When the compressor startups or stops running, the unit may make a loud voice, it is normal.

#### 2 Mode Pad

Press to select the desired operation mode from Dehumidifying, Dryer, Continuous dehumidifying and Smart dehumidifying.

NOTE: Dryer and Smart dehumidifying modes are optional.

#### 3 4 +/− : Up/Down Pads

##### • Humidity Set Control Pads

The humidity level can be set within a range of 35%RH(Relative Humidity) to 85%RH(Relative Humidity) in 5% increments.

For drier air, press the − pad and set to a lower percent value(%).

For damper air, press the + pad and set a higher percent value(%).

##### • TIMER Set Control Pads

Use the Up/Down pads to set the Auto start and Auto stop time from 0.0 to 24.

#### 5 Fan Pad

Control the fan speed. Press to select fan speed in three steps-low, med and high. The fan speed indicator light illuminates under different fan speed settings. But when select high fan speed, both the low and med fan speed lights illuminate.

#### 6 Timer Pad

Press to initiate the Auto start and Auto stop feature, in conjunction with the + and − pads.

#### 7 Wireless Pad(optional)

Press this pad for 3 seconds to initiate the Wireless connection mode. The LED DISPLAY shows 'AP' (at this time the unit shuts off all other functions) to indicate you can set Wireless connection. If connection(router) is successful within 8 minutes, the unit will exit Wireless connection mode automatically and the Wireless indicator illuminates and the unit enters the previous functions. If connection is failure within 8 minutes, the unit exits the Wireless connection mode automatically.

## CONTROL PADS ON THE DEHUMIDIFIER

### ③ Display

Shows the set % humidity level from 35% to 85% or auto start/stop time (0~24) while setting, then shows the actual (±5% accuracy) room % humidity level in a range of 30%RH(Relative Humidity) to 90%RH (Relative Humidity).

#### Error Codes and Protection Codes:

**AS-** Humidity sensor module error--Unplug the unit and plug it back in. If error repeats, call for service.

**ES-** Temperature sensor error-- Unplug the unit and plug it back in. If error repeats, call for service.

**P2-** Bucket is full or bucket is not in right position-- Empty the bucket and replace it in the right position.

## Other features

### Bucket Full Light

Glows when the bucket is ready to be emptied, or when the bucket is removed or not replaced in the proper position.

### Auto Shut Off

The dehumidifier shuts off when the bucket is full, or when the bucket is removed or not replaced in the proper position. For some models the fan motor will continue operating for 30 seconds.

### Auto Defrost

When frost builds up on the evaporator coils, the compressor will cycle off and the fan will continue to run until the frost disappears.

NOTE:When Auto defrosting operation,the unit may make a voice of refrigerant flowing,it is normal.

### Wait 3 minutes before resuming operation

After the unit has stopped, it can not be restart operation in the first 3 minutes. This is to protect the unit. Operation will automatically start after 3 minutes.

### Smart dehumidifying mode(optional)

At smart dehumidifying mode, the unit will automatically control room humidity in a comfortable range 45%~55% according to the room temperature. The humidity setting function will be invalid.

### Auto-Restart

If the unit breaks off unexpectedly due to the power cut, it will restart with the previous function setting automatically when the power resumes.

### Setting the Timer

- Press to initiate the Auto start or Auto stop feature, in conjunction with the ⊕ and ⊖ pads.
- When the unit is on, press the Timer pad to achieve the AUTO STOP feature. When the unit is off, press this button to achieve the AUTO START feature.
- Press or hold the UP or DOWN pad to change the Auto time by 0.5 hour increments, up to 10 hours, then at 1 hour increments up to 24 hours. The control will count down the time remaining until start.
- The selected time will register in 5 seconds and the system will automatically revert back to display the previous humidity setting.
- Turning the unit ON or OFF at any time or adjusting the timer setting to 0.0 will cancel the Auto Start or Auto Stop feature.
- When LED display window displays the code of P2, the Auto Start or Auto Stop feature will also be cancelled.

## CONTROL PADS ON THE DEHUMIDIFIER

### Dryer mode(optional)

The unit can make the MAX dehumidification function when it is under the Dryer mode. The fan speed is fixed at high fan speed.

#### NOTE:

- The Dryer mode must be operated in a close room, do not open the door and window.
- To make the best effective dehumidification, please first dehydrate the wet clothes.
- Make sure to direct airflow at the wet clothes (See Fig.A).
- For thick and heavy wet clothes may not get the best effective dehumidification.

#### △ CAUTION

- Do not cover the air outlet of the unit with clothes. It may cause excessive heat, fire or failure of unit.
- Do not place the wet clothes on the top of the unit and do not make the water drop into the unit. It may cause electric shock, creepage or failure of unit.

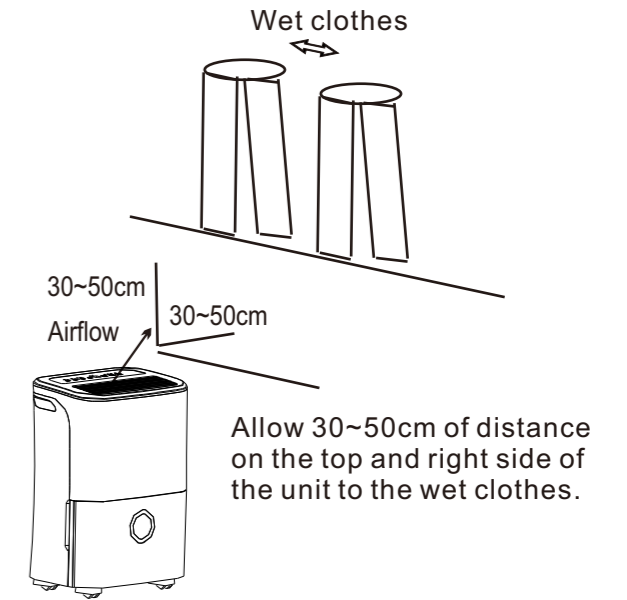

Fig.A

## IDENTIFICATION OF PARTS

### Identification of parts

#### Front

- ❶ Control panel
- ❷ Handle (both sides)
- ❸ Air outlet grille
- ❹ Water bucket
- ❺ Water level window

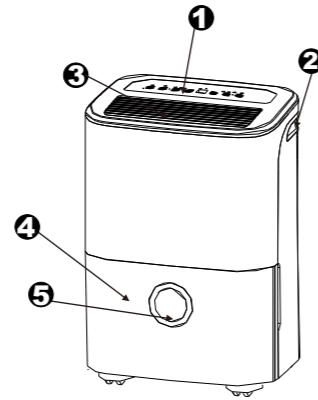

#### Rear

- ❶ Drain hose outlet
- ❷ Caster
- ❸ Power Cord and plug
- ❹ Air intake grille
- ❺ Air filter (behind the grill)
- ❻ Power cord Buckle(Used only when storing the unit.)

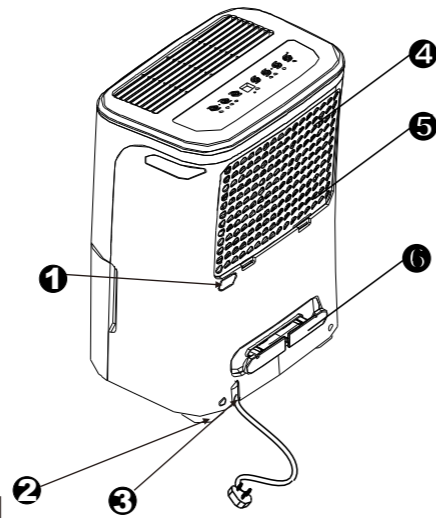

Fig.2

Fig.3

NOTE: All the pictures in the manual are for explanation purposes only. The actual shape of the unit you purchased may be slightly different, the actual shape shall prevail. The operations and functions are the same.

## OPERATING THE UNIT

### Positioning the unit

A dehumidifier operating in a basement will have little or no effect in drying an adjacent enclosed storage area, such as a closet, unless there is adequate circulation of air in and out of the area.

- Do not use outdoors.
- This dehumidifier is intended for indoor residential applications only. This dehumidifier should not be used for commercial or industrial applications.
- Place the dehumidifier on a smooth, level floor strong enough to support the unit with a full bucket of water.
- Allow at least 20cm of air space on all sides of the unit for good air circulation.
- Place the unit in an area where the temperature will not fall below 5°C(41°F). The coils can become covered with frost at temperatures below 5°C(41°F), which may reduce performance.
- Place the unit away from the clothes dryer, heater or radiator.
- Use the unit to prevent moisture damage anywhere books or valuables are stored.
- Use the dehumidifier in a basement to help prevent moisture damage.
- The dehumidifier must be operated in an enclosed area to be most effective.
- Close all doors, windows and other outside openings to the room.

### When using the unit

- When first using the dehumidifier, operate the unit continuously 24 hours.
- This unit is designed to operate with a working environment between 5°C/41°F and 32°C/90°F, and between 30%(RH) and 80%(RH).
- If the unit has been switched off and needs to be switched on again quickly, allow approximately three minutes for the correct operation to resume.
- Do not connect the dehumidifier to a multiple socket outlet, which is also being used for other electrical appliances.
- Select a suitable location, making sure you have easy access to an electrical outlet.
- Plug the unit into a electrical socket-outlet with earth connection.
- Make sure the Water bucket is correctly fitted otherwise the unit will not operate properly.

**NOTE:**When the water in the bucket reaches to a certain level, please be careful to move the machine to avoid it falling down.

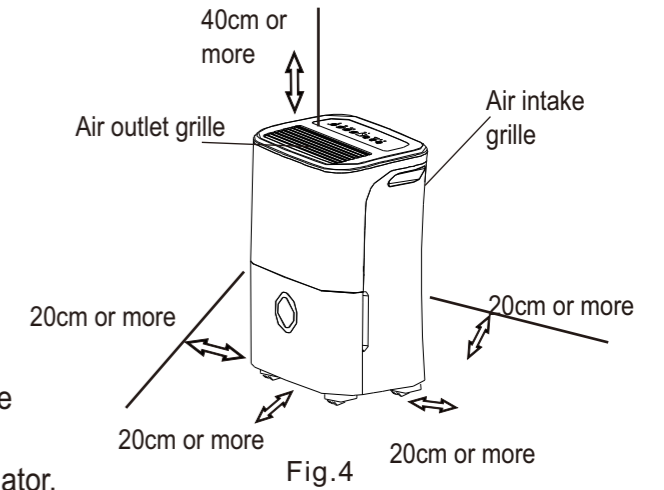

Fig.4

#### Casters(Install at four points on the bottom of unit)

- Do not force casters to move over carpet, nor move the unit with water in the bucket. (The unit may tip over and spill water.)
- NOTE: Casters is optional, some models without.

### Removing the collected water

There are two ways to remove collected water.

#### 1. Use the bucket

- When the bucket is full, the Full indicator light will illuminate, the digital display shows P2.
- Slowly pull out the bucket. Grip the left and right handles securely, and carefully pull out straight so water does not spill. Do not put the bucket on the floor because the bottom of the bucket is uneven. Otherwise the bucket will fall and cause the water to spill.
- Throw away the water and replace the bucket. The bucket must be in place and securely seated for the dehumidifier to operate.
- The machine will restore to its original state when the bucket is replaced in its correct position.

1. Pull out the bucket a little.



Fig.5

2. Hold both sides of the bucket with even strength, and pull it out from the unit.

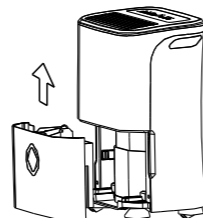

Fig.6

3. Pour the water out.

#### NOTES:

- When you remove the bucket, do not touch any parts inside of the unit. Doing so may damage the product. Be sure to push the bucket gently all the way into the unit.
- Banging the bucket against anything or failing to push it in securely may cause the unit not to operate.
- When you remove the bucket, if there is some water in the unit you must dry it .

### Removing the collected water

#### 2. Continuous draining

- Water can be automatically emptied into a floor drain by attaching the unit with a water hose(not included).
- Remove the rubber plug from the back drain hose outlet. Attach a drain hose(ID=13.5mm) and lead it to the floor drain or a suitable drainage facility(see Fig.7).
- Make sure the hose is secure so there are no leaks.
- Direct the hose toward the drain,making sure that there are no kinks that will stop the water flowing.
- Place the end of the hose into the drain and make sure the end of the hose is level or down to let the water flow smoothly. Do never let it up.
- Make sure the water hose is lower than the drain hose outlet.
- Select the desired humidity setting and fan speed on the unit for continuous draining to start.

NOTE: When the continuous drain feature is not being used, remove the drain hose from the outlet and reinstall the rubber plug.

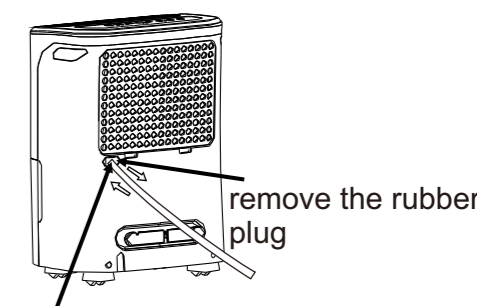

Attach the hose to the drain hose outlet.

Fig.7

### Care and cleaning of the dehumidifier

**Turn the dehumidifier off and remove the plug from the wall outlet before cleaning.**

#### 1. Clean the Grille and Case

- Use water and a mild detergent. Do not use bleach or abrasives.
- Do not splash water directly onto the main unit. Doing so may cause an electrical shock, cause the insulation to deteriorate, or cause the unit to rust.
- The air intake and outlet grilles get soiled easily, so use a vacuum attachment or brush to clean.

#### 2. Clean the bucket

Every few weeks, clean the bucket to prevent growth of mold, mildew and bacteria. Partially fill the bucket with clean water and add a little mild detergent. Swish it around in the bucket, empty and rinse.

NOTE: Do not use a dishwasher to clean the bucket. After clean, the bucket must be in place and securely seated for the dehumidifier to operate.

**3. Clean the air filter**

The air filter behind the front grille should be checked and cleaned at least every two weeks or more often if necessary.

**NOTE: DO NOT RINSE OR PUT THE FILTER IN AN AUTOMATIC DISHWASHER.**

**To remove:**

- Grip the tab on the filter and pull it upward, then pull it out as shown in Fig.8.
- Clean the filter with warm, soapy water. Rinse and let the filter dry before replacing it. Do not clean the filter in a dishwasher.

**To attach:**

- Insert the air filter into the unit from underside to upside. See Fig.10.

**CAUTION:**

DO NOT operate the dehumidifier without a filter because dirt and lint will clog it and reduce performance.

NOTE: The cabinet and front may be dusted with an oil-free cloth or washed with a cloth dampened in a solution of warm water and mild liquid dishwashing detergent. Rinse thoroughly and wipe dry. Never use harsh cleansers, wax or polish on the cabinet front. Be sure to wring excess water from the cloth before wiping around the controls. Excess water in or around the controls may cause damage to the unit.

**Care and cleaning of the dehumidifier**

**4. When not using the unit for long time periods**

- After turning off the unit, wait one day before emptying the bucket.
- Clean the main unit, water bucket and air filter.
- Cover the unit with a plastic bag.
- Store the unit upright in a dry, well-ventilated place.

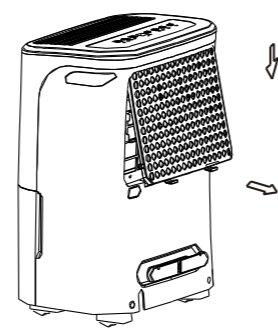

Fig. 8



Fig. 9

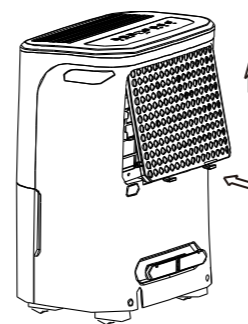

Fig. 10

Before calling for service, review the chart below first yourself.

Problem	What to check
Unit does not start	<ul style="list-style-type: none"> <li>● Make sure the dehumidifier's plug is pushed completely into the outlet.</li> <li>● Check the house fuse/circuit breaker box.</li> <li>● Dehumidifier has reached its preset level or bucket is full.</li> <li>● Water bucket is not in the proper position.</li> </ul>
Dehumidifier does not dry the air as it should	<ul style="list-style-type: none"> <li>● Did not allow enough time to remove the moisture.</li> <li>● Make sure there are no curtains, blinds or furniture blocking the front or back of the dehumidifier.</li> <li>● The humidity control may not be set low enough.</li> <li>● Check that all doors, windows and other openings are securely closed.</li> <li>● Room temperature is too low, below 5°C(41°F).</li> <li>● There is a kerosene heater or something giving off water vapor in the room.</li> </ul>
The unit makes a loud noise when operating	<ul style="list-style-type: none"> <li>● The air filter is clogged.</li> <li>● The unit is tilted instead of upright as it should be.</li> <li>● The floor surface is not level.</li> </ul>
Frost appears on the coils	<ul style="list-style-type: none"> <li>● This is normal. The dehumidifier has Auto defrost feature.</li> </ul>
Water on floor	<ul style="list-style-type: none"> <li>● Hose to connector or hose connection may be loose.</li> <li>● Intend to use the bucket to collect water, but the back drain plug is removed.</li> </ul>
ES, AS or P2 appear in the display	<ul style="list-style-type: none"> <li>● These are error codes and protection codes. See the <b>CONTROL PADS ON THE DEHUMIDIFIER</b> section.</li> </ul>

# LUCHTONTVOCHTIGER

## GEBRUIKERSHANDLEIDING

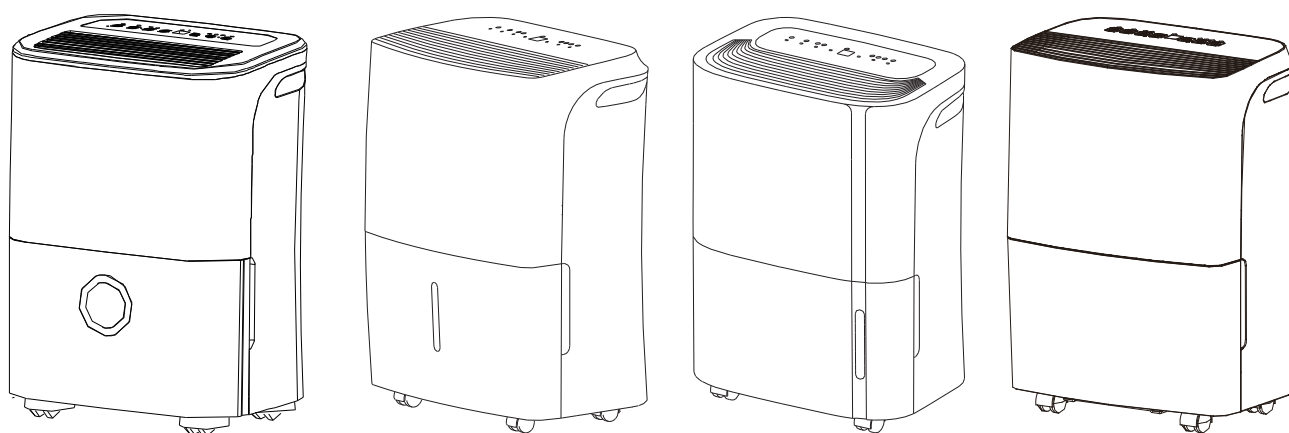

Lees voordat u dit product gebruikt de instructies zorgvuldig en bewaar deze handleiding voor toekomstig gebruik.

## SOCIALE OPMERKING

---

**Als u deze luchtontvochtiger gebruikt in Europese landen, moet de volgende informatie opgevolgd worden:**

**VERWIJDERING:** Gooi dit product niet weg als ongesorteerd stedelijk afval. Het afzonderlijk inzamelen van dit soort afval voor speciale behandeling is noodzakelijk.

Het is verboden om dit toestel weg te gooien met het huishoudelijk afval.

Er zijn verschillende mogelijkheden voor het verwijderen ervan:

- A) De stad heeft inzamelsystemen ingesteld waar elektronisch afval gratis door de gebruiker kan worden afgevoerd.
- B) Als u een nieuw product koopt zal de winkelier het oude product gratis terugnemen.
- C) De fabrikant zal het oude toestel gratis terugnemen voor verwijdering ervan.
- D) Aangezien oude producten waardevolle grondstoffen bevatten kunnen ze verkocht worden aan schroothandelaars.

Het zomaar weggooien van afval in bossen en Velden brengt uw gezondheid in gevaar omdat gevaarlijke stoffen in het grondwater kunnen lekken en zo hun weg naar de voedselketen vinden.

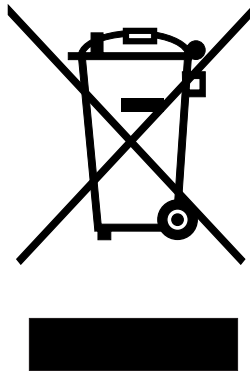

# INHOUD

---

## **VEILIGHEIDSMATREGELEN**

Waarschuwing .....	2
Let op .....	3
Elektrische informatie .....	4
WAARSCHUWINGEN (enkel gebruiken met R290/R32 koelmiddel).....	5

## **BEDIENINGSTOETSEN OP DE LUCHTONTVOCHTIGER**

Bedieningstoetsen .....	11
Andere functies.....	12

## **IDENTIFICATIE VAN ONDERDELEN**

Identificatie van onderdelen.....	14
Het apparaat positioneren .....	15

## **WERKEN MET HET APPARAAT**

Bij het gebruik van het apparaat.....	15
Het opgevangen water verwijderen .....	16

## **ZORG EN ONDERHOUD**

Zorg en reiniging van de luchtontvochtiger.....	17
---	----

## **PROBLEEMOPLOSSING TIPS**

Probleemoplossing tips .....	19
------------------------------	----

## **Lees Deze Handleiding**



In deze handleiding vindt u vele nuttige tips over hoe uw luchtontvochtiger correct te gebruiken en te onderhouden. Gewoon wat preventieve zorg van uw kant, kan u heel wat tijd en geld besparen tijdens de levensduur van uw luchtontvochtiger. U zult veel antwoorden vinden op vaak voorkomende vragen in de probleemoplossing tips tabel. Als u eerst onze tabel met probleemoplossing tips nakijkt, hoeft u misschien zelfs niet te bellen voor service.





## VEILIGHEIDSMATREGELEN

Om letsel bij de gebruiker of andere personen en materiële schade te voorkomen, moet men de volgende instructies naleven. Een foute bediening door het negeren van instructies kan letsel of schade veroorzaken.

- De ernst wordt geclassificeerd aan de hand van de volgende indicaties.

 <b>WAARSCHUWING</b>	Dit symbool geeft de mogelijkheid op overlijden of ernstig letsel aan.
 <b>LET OP</b>	Dit symbool geeft de mogelijkheid op letsel of schade aan eigendommen aan.

- De symbolen in deze handleiding betekenen zoals hieronder getoond wordt.

	<b>Doe dit nooit.</b>
	<b>Doe dit altijd.</b>

### WAARSCHUWING

- |  |   |  |
|--|---|--|
|  <b>Ga niet over de classificatie van het stopcontact of het verbindingsapparaat.</b>   |  <b>Bedien of stop het apparaat niet door de stekker in te steken of uit te trekken.</b> |  <b>Gebruik geen niet-gespecificeerd netsnoer of beschadig het niet.</b>                |
| <ul style="list-style-type: none"><li>Anders kan dit een elektrische schok of brand veroorzaken ten gevolge van een overmatige warmteontwikkeling.</li></ul>   | <ul style="list-style-type: none"><li>Het kan een elektrische schok of brand veroorzaken ten gevolge van warmteontwikkeling.</li></ul>                                    | <ul style="list-style-type: none"><li>Het kan een elektrische schok of brand veroorzaken.</li></ul>  |
|  <b>Wijzig de lengte van het netsnoer niet of deel het stopcontact niet met andere apparaten</b>                                |  <b>Steek de stekker niet in of trek deze niet uit met natte handen.</b>               |  <b>Plaats het apparaat niet in de buurt van een warmtebron.</b>                      |
| <ul style="list-style-type: none"><li>Het kan een elektrische schok of brand veroorzaken ten gevolge van warmteontwikkeling.</li></ul>   | <ul style="list-style-type: none"><li>Het kan een elektrische schok veroorzaken.</li></ul>  | <ul style="list-style-type: none"><li>Kunststof onderdelen kunnen smelten en brand veroorzaken.</li></ul>  |
|  <b>Sluit de stroom af als er vreemde geluiden, geuren of rook uit komen.</b>   |  <b>Probeer nooit om het apparaat zelf uit elkaar te halen of te repareren.</b>        |  <b>Vóór het reinigen moet je de stroom uitschakelen en het apparaat loskoppelen.</b> |
| <ul style="list-style-type: none"><li>Het kan brand en elektrische schok veroorzaken.</li></ul>  | <ul style="list-style-type: none"><li>Het kan een storing aan de machine of een elektrische schok veroorzaken.</li></ul>  | <ul style="list-style-type: none"><li>Het kan een elektrische schok of letsel veroorzaken.</li></ul>   |
|  <b>Gebruik de machine niet in de nabijheid van ontvlambaar gas of brandbare stoffen, zoals benzine, benzeen, thinner, enz.</b> |  <b>Drink of gebruik het water dat uit het apparaat werd afgetapt niet.</b>            |  <b>Verwijder de waterbak niet tijdens de werking.</b>                                |
| <ul style="list-style-type: none"><li>Het kan een ontploffing of brand veroorzaken.</li></ul>  | <ul style="list-style-type: none"><li>Het is verontreinigd en je kunt er ziek van worden.</li></ul>   | <ul style="list-style-type: none"><li>Dit kan de bak vol bescherming van het apparaat activeren en een elektrische schok veroorzaken.</li></ul>                            |

**⚠ LET OP**

**⊘ Gebruik het apparaat niet in kleine ruimtes.**

- Gebrek aan ventilatie kan oververhitting en brand veroorzaken.

**⊘ Zet het nergens waar water op het apparaat kan spatten**

- Water kan het apparaat binnendringen en de isolatie aantasten. Dit kan elektrische schok of brand veroorzaken.

**⊘ Zet het apparaat op een vlak, stevig gedeelte van de vloer.**

- Als het apparaat omvalt, kan er water gemorst worden wat je eigendommen kan beschadigen of een elektrische schok of brand kan veroorzaken.

**⚠ LET OP**

**⊘ Dek de in- of uitlaatopeningen niet af met doeken of handdoeken.**

- Als er een gebrek aan luchtstroom is kan dit leiden tot oververhitting en brand.

**⊘ Voorzichtigheid is geboden als je het apparaat gebruikt in een ruimte met de volgende personen:**

- Baby's, kinderen, ouderen en mensen die niet gevoelig zijn voor vocht.

**⊘ Gebruik het niet in gebieden waar chemicaliën worden gehanteerd.**

- Dit zal ervoor zorgen dat het apparaat verslechtert vanwege chemicaliën en oplosmiddelen die in de lucht zijn opgelost.

**⊘ Steek nooit je vinger of andere voorwerpen tussen de roosters of in openingen. Zorg ervoor dat je kinderen zeker waarschuwt voor deze gevaren.**

- Het kan een elektrische schok of een storing aan het apparaat veroorzaken.

**⊘ Plaats geen zwaar voorwerp op het netsnoer en wees voorzichtig dat het snoer niet wordt samengeperst.**

- Het gevaar op brand of een elektrische schok bestaat.

**⊘ Klim of zit niet op het apparaat.**

- Je kunt jezelf kwetsen als je valt of als het apparaat omvalt.

**⊘ Plaats de filters steeds goed. Reinig de filter eens per twee weken.**

- Het gebruiken zonder filters kan een storing veroorzaken.

**⊘ Als er water het apparaat binnendringt, schakel het apparaat dan uit en neem contact op met een gekwalificeerde servicemonteur.**

- Het kan storingen aan het apparaat of een ongeluk veroorzaken.

**⊘ Plaats geen vazen of andere watercontainers op het apparaat.**

- Water kan in het apparaat terechtkomen, wat kan leiden tot het niet goed werken van de isolatie en elektrische schokken of brand kan veroorzaken.

**⚠ LET OP**

- Dit apparaat kan worden gebruikt door kinderen van 8 jaar en ouder en personen met verminderde fysieke, sensorische of mentale capaciteiten of gebrek aan ervaring en kennis als zij onder toezicht staan of instructies gekregen hebben over het gebruik van het apparaat op een veilige manier en de betrokken gevaren begrijpen. Kinderen mogen niet met het apparaat spelen. Reiniging en gebruikersonderhoud mag niet door kinderen worden gedaan als ze niet onder toezicht staan (van toepassing voor Europese landen)

## VEILIGHEIDSMATREGELEN

---

- Dit apparaat is niet bedoeld voor gebruik door personen (inclusief kinderen) met beperkte fysieke, sensorische of mentale capaciteiten of gebrek aan ervaring en kennis, tenzij ze onder toezicht staan of instructies gekregen hebben over het gebruik van het apparaat door een persoon die verantwoordelijk is voor hun veiligheid. Kinderen moeten onder toezicht staan om ervoor te zorgen dat ze niet met het apparaat spelen, (van toepassing voor alle landen behalve Europese landen)
- Als het netsnoer beschadigd is, moet het worden vervangen door de fabrikant, zijn onderhoudsvertegenwoordiger of personen met vergelijkbare kwalificaties om gevaar te voorkomen.
- Het apparaat moet geïnstalleerd worden volgens de nationale bedradingsvoorschriften.
- Het apparaat met elektrische verwarming moet minstens 1 meter ruimte hebben ten opzichte van ontvlambare materialen.
- Voor onderhoud of herstelling van dit apparaat neem je contact op met de bevoegde servicemonteur.
- Gebruik het stopcontact niet als het los zit of beschadigd is.
- Gebruik je luchtontvochtiger niet in een natte ruimte zoals een badkamer of wasruimte.
- Gebruik dit product niet voor andere functies dan degene die in deze handleiding beschreven worden
- Contacteer de geautoriseerde installateur voor installatie van dit apparaat.
- Als de luchtontvochtiger tijdens het gebruik omviel, moet je het apparaat uitschakelen en onmiddellijk de stekker uit het stopcontact trekken. Inspecteer het apparaat op zicht om er zeker van te zijn dat er geen schade is.
- Als je vermoedt dat het apparaat beschadigd is, neem dan contact op met een monteur of de klantenservice voor bijstand.
- Tijdens een onweer moet de stroom worden afgesloten om schade aan het apparaat ten gevolge van bliksem te voorkomen.
- Om het risico op brand of elektrische schokken te verminderen mag je deze ventilator niet gebruiken met een snelheidsstuurtoestel in vaste toestand.
- Leg het snoer niet onder een tapijt. Bedek het snoer niet met vloerkleden, -lopers of gelijkaardige vloerbekleding. Leid het snoer niet onder meubels of apparaten. Leg het snoer uit de buurt van het verkeersgebied en waar men er niet kan over struikelen.
- Open het apparaat niet tijdens het gebruik.
- Raak de metalen delen van het apparaat niet aan wanneer de luchtfilter verwijderd moet worden.
- Houd de stekker vast aan het uiteinde van de stekker wanneer je hem uit trekt.

### Elektrische informatie

- Op het achterpaneel van het apparaat vind je het naamplaatje van de fabrikant terug wat elektrische en andere technische gegevens bevat die specifiek zijn voor dit apparaat.
- Verzeker je ervan dat het apparaat correct geaard is. Om het gevaar op schokken en brand tot een minimum te herleiden, is een goede aarding belangrijk. Het netsnoer is uitgerust met een driepolige aardingsstekker als bescherming tegen schokken.
- Gebruik je apparaat enkel in een goed geaard stopcontact. Als het stopcontact dat je wilt gebruiken onvoldoende geaard is of beschermd wordt door een tijdvertragingsekering of stroomonderbreker (de benodigde zekering of stroomonderbreker wordt bepaald aan de hand van de maximale stroomsterkte van het apparaat.) De maximale stroomsterkte wordt aangegeven op het naamplaatje op het apparaat), laat dan een gekwalificeerde elektricien het juiste stopcontact installeren.
- Ensure the receptacle is accessible after the unit installation.
- Gebruik geen verlengsnoeren of adapterstekkers met dit apparaat. Is het echter nodig dat je een verlengsnoer gebruikt, gebruik dan alleen een goedgekeurd "Luchtontvochtiger" verlengsnoer (verkrijgbaar in de meeste plaatselijke ijzerwinkels).
- Om de mogelijkheid op lichamelijk letsel tot een minimum te herleiden, moet de stroomtoevoer naar het apparaat altijd worden afgesloten, vóór installatie en/of onderhoud.
- Alle bedrading moet strikt worden uitgevoerd volgens het bedradingsschema op de middelste schot van het apparaat (achter de wateremmer).

### Neem nota van de specificaties van de zekering

De printplaat (PCB) van het apparaat is ontworpen met een zekering om overstroombeveiliging te voorzien. De specificaties van de zekering staan afgedrukt op de printplaat, bijvoorbeeld: T 3.15A/250V (or 350V), enz.

OPMERKING: Alle afbeeldingen in de handleiding zijn enkel ter referentie. De werkelijke vorm van het apparaat dat je gekocht hebt, kan enigszins afwijken, maar de bedieningen en functies zijn hetzelfde.

Opmerking over gefluoreerde gassen

- Gefluoreerde broeikasgassen worden bewaard in hermetisch afgesloten apparatuur. Voor specifieke informatie over de soort, de hoeveelheid en het CO<sub>2</sub>-equivalent in tonnen van het gefluoreerde broeikasgas (bij sommige modellen), raadpleeg je best het relevante etiket op het apparaat zelf.
- Installatie, service, onderhoud en reparatie van dit apparaat moet worden uitgevoerd door een gecertificeerde monteur.
- Het verwijderen en recyclen van het product moet worden uitgevoerd door een gecertificeerde monteur.

### WAARSCHUWINGEN (enkel gebruiken met R290/R32 koelmiddel)

- Gebruik geen middelen om het ontdooiproces te versnellen of om schoon te maken, anders dan degenen die aanbevolen zijn door de fabrikant.
- Je moet het apparaat opbergen in een ruimte zonder continu werkende ontstekingsbronnen (bijvoorbeeld: open vuur, een werkend gastoestel of een werkende elektrische verwarming).
- Niet doorboren of verbranden.
- Weet dat de koelmiddelen mogelijk geurloos zijn.
- Het apparaat moet worden geïnstalleerd, bediend en opgeborgen in een ruimte met een vloeroppervlak dat groter is dan 4 m<sup>2</sup>.
- Het naleven van de nationale gasvoorschriften moet worden verzekerd.
- Belemmer ventilatieopeningen niet.
- Het apparaat moet zo worden opgeslagen dat mechanische schade vermeden wordt.
- Een waarschuwing dat het apparaat moet worden opgeslagen in een goed geventileerde ruimte waarvan de grootte overeenkomt met de ruimte die is gespecificeerd voor gebruik.
- Iedereen die betrokken is bij het werken aan of openen in een koudemiddelcircuit, moet in het bezit zijn van een geldig certificaat van een door de industrie geaccrediteerde beoordelingsautoriteit, die hun bevoegdheid om koelmiddelen veilig te behandelen in overeenstemming met een door de branche erkende beoordelingsspecificatie autoriseert.
- Onderhoud mag alleen worden uitgevoerd zoals aanbevolen door de fabrikant van de apparatuur. Onderhoud en herstellingen waarvoor de assistentie van ander bekwaam personeel vereist is, moeten worden uitgevoerd onder toezicht van de persoon die bevoegd is voor het gebruik van ontvlambare koelmiddelen.





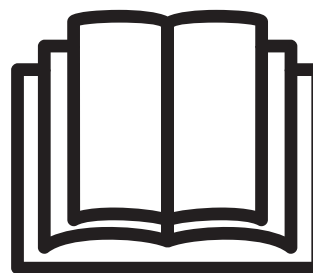

Let op: Risico op brand / ontvlambare materialen  
(Alleen vereist voor R32/R290-apparaten)



BELANGRIJKE OPMERKING: Lees deze handleiding zorgvuldig door voordat je, je nieuwe luchtontvochtiger installeert of gebruikt. Bewaar deze handleiding voor toekomstige referentie.

## VEILIGHEIDSMATREGELEN

Uitleg van de symbolen die op het apparaat worden weergegeven (het apparaat gebruikt alleen R32/R290 koelmiddel):

	WAARSCHUWING	Dit symbool geeft aan dat dit apparaat een ontvlambaar koelmiddel gebruikt. Als het koelmiddel lekt en wordt blootgesteld aan een externe ontstekingsbron, bestaat de kans op brand.
	LET OP	Dit symbool geeft aan dat de bedieningshandleiding zorgvuldig moet worden gelezen.
	LET OP	Dit symbool geeft aan dat servicepersoneel deze apparatuur moet hanteren met verwijzing naar de installatiehandleiding.
	LET OP	Dit symbool duidt op de aanwezigheid van informatie, zoals de bedieningshandleiding of installatiehandleiding.

### WAARSCHUWINGEN (enkel gebruiken met R290/R32 koelmiddel)

#### 1. Vervoer van apparatuur die ontvlambare koelmiddelen bevat

Zie transportvoorschriften

#### 2. Het markeren van apparatuur met behulp van borden

Zie lokale voorschriften

#### 3. Afvoer van apparatuur die ontvlambare koelmiddelen gebruikt

Zie nationale voorschriften.

#### 4. Opslag van apparatuur/apparaten

De apparatuur moet opgeslagen worden in overeenstemming met de instructies van de fabrikant.

#### 5. Opslag van verpakte (niet-verkochte) apparatuur

De opslagpakket beveiliging moet zodanig vervaardigd zijn dat mechanische schade aan de apparatuur in de verpakking geen lekkage van de koelmiddelvulling veroorzaakt.

Het maximale aantal apparaten dat samen mag worden opgeslagen, wordt bepaald door lokale voorschriften.

#### 6. Informatie over onderhoud

##### 1) Controles van het gebied

Alvorens met werkzaamheden aan systemen met brandbare koelmiddelen te beginnen, zijn veiligheidscontroles nodig om ervoor te zorgen dat het ontstekingsrisico tot een minimum wordt beperkt. Voor herstellingen aan het koelsysteem moeten de volgende voorzorgsmaatregelen in acht worden genomen alvorens werkzaamheden aan het systeem te starten.

##### 2) Werkprocedure

De werkzaamheden moeten worden uitgevoerd volgens een gecontroleerde procedure om het risico op aanwezigheid van een ontvlambaar gas of damp terwijl het werk wordt uitgevoerd tot een minimum te herleiden.

##### 3) Algemeen werkgebied

Al het onderhoudspersoneel en anderen die in de omgeving werkzaam zijn, moeten worden geïnstrueerd over de aard van het werk dat wordt uitgevoerd. Werken in besloten ruimten moet worden vermeden. Het gebied rond de werkruimte zal worden afgesloten. Zorg ervoor dat de omstandigheden in het gebied veilig zijn door het beheren van ontvlambaar materiaal.

##### 4) Controleren op aanwezigheid van koelmiddel

Het gebied moet vóór en tijdens het werk worden gecontroleerd met een geschikte koelmiddeldetector, om te verzekeren dat de monteur op de hoogte is van potentieel ontvlambare atmosferen. Zorg ervoor dat de gebruikte lekdetectieapparatuur geschikt is voor gebruik met ontvlambare koelmiddelen, d.w.z. niet-vonkend, adequaat afgedicht of intrinsiek veilig.

##### 5) Aanwezigheid van een brandblusser

Als er warm werk moet worden uitgevoerd op de koelapparatuur of daarmee samenhangende onderdelen, moet een geschikt brandblusapparatuur beschikbaar zijn. Zorg voor een droog poeder of CO<sub>2</sub> brandblusser naast het laadgebied.

### 6) Geen ontstekingsbronnen

Iemand die werkzaamheden uitvoert met betrekking tot een koelsysteem waarbij pijpwerk dat brandbaar koelmiddel bevat of bevatte wordt blootgesteld, moet alle ontstekingsbronnen op een zodanige manier gebruiken dat dit niet kan leiden tot het risico op een brand of ontploffing. Alle mogelijke ontstekingsbronnen, inclusief het roken van sigaretten, moeten op voldoende afstand gehouden worden van de plaats van installatie, herstelling, verwijdering en afvoer, gedurende dewelke mogelijk ontvlambaar koelmiddel kan worden vrijgegeven in de omliggende ruimte. Voordat het werk uitgevoerd wordt, moet het gebied rond de apparatuur worden gecontroleerd om er zeker van te zijn dat er geen gevaar op ontvlaming of ontstekingsrisico's zijn. Er worden ook Niet Roken borden geplaatst.

### 7) Geventileerde ruimte

Zorg ervoor dat het gebied buiten is of dat het voldoende geventileerd wordt voordat het systeem wordt geopend of wanneer er sprake is van warm werk. Gedurende de periode dat de werkzaamheden worden uitgevoerd, moet er ventilatie zijn. De ventilatie moet veilig elk vrijgekomen koelmiddel verspreiden en bij voorkeur het uitwendig in de atmosfeer uitstoten.

### 8) Controles van de koelapparatuur

Als er elektrische onderdelen worden gewijzigd, moeten deze geschikt zijn voor het doel en de juiste specificatie hebben. De onderhouds- en servicerichtlijnen van de fabrikant moeten steeds worden gevolgd. Raadpleeg bij twijfel de technische dienst van de fabrikant voor bijstand.

De volgende controles moeten worden uitgevoerd op installaties die ontvlambare koelmiddelen gebruiken:

Dat de laadgrootte is in overeenstemming met de grootte van de ruimte waarin de koelmiddel bevattende onderdelen geïnstalleerd zijn;

Dat de ventilatieapparatuur en -uitlaten adequaat werken en niet belemmerd worden;

Als een indirect koelcircuit wordt gebruikt, moet het secundaire circuit worden gecontroleerd op de aanwezigheid van koelmiddel;

De markering op de apparatuur is zichtbaar en leesbaar. Markeringen en tekens die onleesbaar zijn, moeten worden gecorrigeerd;

Koelleidingen of -onderdelen worden geïnstalleerd op een plaats waar het onwaarschijnlijk is dat ze worden blootgesteld aan een stof die koelmiddel bevattende componenten kan aantasten, tenzij de componenten zijn vervaardigd van materialen die inherent bestand zijn tegen corrosie of die op geschikte wijze beschermd zijn tegen het zodanig gecorrodeerd worden.

### 9) Controles van elektrische apparaten

Herstelling en onderhoud van elektrische componenten omvat initiële veiligheidscontroles en inspectieprocedures voor onderdelen. Als er een storing is die de veiligheid in gevaar kan brengen, mag er geen elektrische voeding op het circuit worden aangesloten totdat het naar tevredenheid afgehandeld werd. Als de fout niet onmiddellijk kan worden gecorrigeerd maar het noodzakelijk is om door te gaan, moet een adequate tijdelijke oplossing worden gebruikt. Dit zal worden gemeld aan de eigenaar van de apparatuur, zodat alle partijen hierover geadviseerd zijn.

Initiële veiligheidscontroles omvatten:

Dat condensatoren worden ontladen: dit moet op een veilige manier gebeuren om vonkvorming te voorkomen;

Dat er geen elektrische componenten en bedrading waar spanning op zit worden blootgesteld tijdens het opladen, herstellen of zuiveren van het systeem;

Dat er continuïteit van aarding is.

## 7. Herstellingen aan verzegelde onderdelen

1) Tijdens herstellingen aan verzegelde onderdelen moeten alle elektrische voorzieningen losgekoppeld worden van de apparatuur waaraan wordt gewerkt voordat de verzegelde bedekkingen, enz. verwijderd worden. Als het absoluut nodig is om een elektrische voeding te hebben tijdens onderhoudswerkzaamheden, dan moet er zich een permanent werkende vorm van lekdetectie op het meest kritieke punt bevinden om te waarschuwen voor een potentieel gevaarlijke situatie.

## VEILIGHEIDSMATREGELLEN

---

2) In het bijzonder moet er aandacht worden besteed aan het volgende om ervoor te zorgen dat door te werken aan elektrische onderdelen, de behuizing niet op zo'n manier wordt gewijzigd dat het beschermingsniveau hierdoor beïnvloed wordt.

Dit is inclusief schade aan kabels, overmatig aantal aansluitingen, terminals die niet werden gemaakt volgens de oorspronkelijke specificatie, schade aan afdichtingen, foutieve aansluiting van wartels, enz.

Zorg ervoor dat het apparaat veilig gemonteerd is.

Zorg ervoor dat afdichtingen of afdichtingsmaterialen niet zodanig verslechterd zijn dat ze het binnendringen van ontvlambare atmosferen niet meer kunnen verhinderen. Vervangingsonderdelen moeten overeenstemmen met de specificaties van de fabrikant.

OPMERKING: Het gebruik van siliconen kit kan de doeltreffendheid van sommige soorten lekkagedetectie apparatuur belemmeren. Intrinsiek veilige onderdelen hoeven niet te worden geïsoleerd voordat eraan gewerkt wordt.

### 8. Herstellingen aan intrinsiek veilige onderdelen

Breng geen permanente inductieve of lastcapaciteit aan op het circuit zonder ervoor te zorgen dat dit de toegestane spanning en stroom voor de gebruikte apparatuur niet overschrijdt. Intrinsiek veilige onderdelen zijn de enige waaraan gewerkt kan worden terwijl ze onder spanning staan in de aanwezigheid van een ontvlambare atmosfeer. Het testapparaat moet de correcte notering hebben.

Vervang onderdelen enkel met onderdelen die door de fabrikant gespecificeerd zijn. Andere onderdelen kunnen ertoe leiden dat koelmiddel lekt en in de atmosfeer ontbrandt.

### 9. Bekabeling

Ga na of de bekabeling niet onderhevig was aan slijtage, corrosie, overmatige druk, trillingen, scherpe randen of andere nadelige milieueffecten. Bij het controleren moet men ook rekening houden met de effecten van veroudering of voortdurende trillingen van bronnen zoals compressoren of ventilatoren.

### 10. Detectie van ontvlambare koelmiddelen

Er mogen in geen enkel geval potentiële ontstekingsbronnen gebruikt worden bij het zoeken naar of detecteren van koelmiddellekkages. Een halogenide fakkelt (of een andere detector die een open vlam gebruikt) mag niet worden gebruikt.

### 11. Lekkage detectiemethodes

De volgende lekkage detectiemethodes worden aanvaard voor systemen die ontvlambare koelmiddelen bevatten. Elektronische lekkagedetectoren worden gebruikt voor het detecteren van ontvlambare koelmiddelen, maar mogelijk is de gevoeligheid niet toereikend of moet het opnieuw worden gekalibreerd. (Detectieapparatuur moet worden gekalibreerd in een koelmiddelvrije ruimte.) Verzeker je ervan dat de detector geen potentiële ontstekingsbron en geschikt is voor het gebruikte koelmiddel. Lekkage detectieapparatuur zal worden ingesteld op een percentage van de LFL van het koelmiddel en gekalibreerd worden volgens het gebruikte koelmiddel en het juiste percentage aan gas (maximaal 25%) wordt bevestigd. Lekkage detectievloeistoffen zijn geschikt om gebruikt te worden met de meeste koelmiddelen, het gebruik van chloorhoudende reinigingsmiddelen dient echter te worden vermeden omdat chloor kan reageren met het koelmiddel en dit het koperen leidingwerk kan corroderen. Als er een vermoeden van een lek is, wordt alle open vuur verwijderd/gedoofd. Als er lekkage van koelmiddel wordt vastgesteld waarvoor solderen vereist is, moet al het koelmiddel uit het systeem verwijderd of geïsoleerd worden (door middel van afsluiters) in een deel van het systeem dat zich op afstand van het lek bevindt. Zowel vóór als tijdens het soldeerproces moet er zuurstofvrije stikstof (OFN) door het systeem worden gespoeld.

### 12. Verwijdering en evacuatie

Bij het openen van het koelcircuit om herstellingen uit te voeren of voor welk doel dan ook, moeten conventionele procedures worden gebruikt. Het is echter belangrijk dat de beste werkwijze wordt gevolgd, aangezien ontvlambaarheid steeds in overweging genomen moet worden. De volgende procedure moet worden nageleefd:

Verwijder het koelmiddel;

Zuiver het circuit met inert gas;

Evacueer;

Zuiver opnieuw met inert gas;

Open het circuit door te snijden of te lassen.

De koelmiddelvulling moet worden gerecupereerd in de correcte recuperatie cilinders. Het systeem wordt gespoeld met OFN om het apparaat veilig te maken. Het is mogelijk dat dit proces meerdere keren moet worden herhaald. Voor deze taak mag men geen gebruik maken van perslucht of zuurstof.

Het spoelen moet worden bereikt door het vacuüm in het systeem te doorbreken met OFN en te blijven vullen tot men de werkdruk bereikt, vervolgens moet er in de atmosfeer worden ontlucht en tenslotte vacuümtrekken. Men moet dit proces blijven herhalen totdat er geen koelmiddel meer in het systeem zit. Als de laatste OFN-lading wordt gebruikt, wordt het systeem ontlucht tot de atmosferische druk om het werk mogelijk te maken. Deze bewerking is van vitaal belang als er aan het leidingwerk soldeer activiteiten moeten plaatsvinden.

Zorg ervoor dat de uitlaat voor de vacuümpomp zich niet in de buurt van ontstekingsbronnen bevindt en dat er ventilatie beschikbaar is.

### 13. Laadprocedures

Naast de normale laadprocedures moet men ook de volgende vereisten volgen. Verzekert u ervan dat er geen verontreiniging met verschillende koelmiddelen plaatsvindt als je laadapparatuur gebruikt. Slangen of leidingen dienen zo kort mogelijk te zijn om de hoeveelheid koelmiddel die zich erin bevindt tot een minimum te herleiden.

Cilinders moeten rechtop worden bewaard.

Verzekert u ervan dat het koelsysteem geaard is voordat je het systeem met koelmiddel vult. Plaats een label op het systeem als het opladen voltooid is (indien dit nog niet het geval is).

De uiterste zorgvuldigheid is geboden om ervoor te zorgen dat het koelsysteem niet overvult wordt.

Het systeem moet onder druk getest worden met OFN voordat het opnieuw wordt opgeladen. Na het voltooiën van het opladen maar vóór de inbedrijfstelling moet het systeem worden getest op lekkage. Voor het verlaten van de site zal er nog een lektest uitgevoerd.

### 14. Buitengebruikstelling

Voordat men deze procedure uitvoert, is het essentieel dat de monteur volledig bekend is met de apparatuur en de details ervan. Het is de aanbevolen goede werkwijze om alle koelmiddelen veilig te recupereren. Voorafgaand aan de uit te voeren taak moet men een monster van de olie en het koelmiddel nemen voor het geval er een analyse nodig is voor het teruggewonnen koelmiddel opnieuw kan worden gebruikt. Het is essentieel dat er elektrische stroom beschikbaar is voordat de taak wordt gestart.

- a) Raak vertrouwd met de apparatuur en zijn werking.
- b) Isoleer het systeem elektrisch.
- c) Verzekert u hiervan voordat je de procedure probeert:

Er is, indien nodig, uitrusting voor mechanische behandeling beschikbaar voor het hanteren van koelmiddelcilinders; Alle persoonlijke beschermingsmiddelen zijn beschikbaar en worden correct gebruikt;

Het herstelproces wordt te allen tijde gecontroleerd door een bevoegd persoon;

Recuperatie apparatuur en cilinders voldoen aan de toepasselijke normen.

- d) Dreneer het koelmiddelsysteem indien mogelijk.
- e) Als een vacuüm niet mogelijk is, maak dan een spuitstuk zodat je het koelmiddel uit verschillende delen van het systeem kunt verwijderen.
- f) Verzekert u ervan dat de cilinder zich op de schalen bevindt voordat het herstel plaatsvindt.
- g) Start de herstel machine en werk in overeenstemming met de instructies van de fabrikant.
- h) Doe de cilinders niet te vol. (Niet meer dan 80% volume vloeibare lading).
- i) Overschrijd de maximale werkdruk van de cilinder niet, zelfs niet tijdelijk.
- j) Als de cilinders correct gevuld werden en het proces voltooid is, moet je ervoor zorgen dat de cilinders en de apparatuur onmiddellijk van de locatie worden verwijderd en dat alle isolatiekleppen op de apparatuur afgesloten zijn.



k) Gerecupereerd koelmiddel mag niet in een ander koelsysteem worden geladen tenzij dit gereinigd en gecontroleerd is.

### 15. Etikettering

De apparatuur moet een etiket krijgen met de vermelding dat het buitengebruik gesteld is en het koelmiddel geleegd werd. Het etiket moet worden gedateerd en ondertekend. Verzeker je ervan dat er op de apparatuur etiketten aanwezig zijn met de melding dat de apparatuur onvlambaar koelmiddel bevat.

### 16. Recuperatie

Bij het verwijderen van koelmiddel uit een systeem, hetzij voor onderhoud of buitengebruikstelling, is de aanbevolen goede werkwijze het veilig verwijderen van alle koelmiddelen.

Bij het overbrengen van koelmiddel in cilinders moet men ervoor zorgen dat er alleen geschikte koelmiddel recuperatiecilinders worden gebruikt. Zorg ervoor er voldoende cilinders beschikbaar zijn voor het houden van de totale systeemvulling. Alle cilinders die gebruikt gaan worden zijn bestemd voor het gerecupereerde koelmiddel en geëtiketteerd voor dat koelmiddel (d.w.z. speciale cilinders voor het recupereren van koelmiddel). De cilinders moeten compleet en in goede staat zijn met een overdrukventiel en bijbehorende afsluitkleppen. Lege recuperatiecilinders worden geëvacueerd en, indien mogelijk, gekoeld voordat het recupereren plaatsvindt.

De recuperatieapparatuur moet in goede staat zijn met een instructies aangaande de voorhanden zijnde apparatuur en moet geschikt zijn voor het recupereren van onvlambare koelmiddelen.

Daarnaast moeten er gekalibreerde weegschalen beschikbaar zijn die in goede staat verkeren. De slangen moeten compleet zijn met lekvrije ontkoppelingskoppelingen en in goede staat verkeren. Voordat je de recuperatie machine gebruikt moet je controleren of deze in goede staat, goed onderhouden is en dat alle bijbehorende elektrische onderdelen afgedicht werden om ontvlamming te voorkomen in het geval dat er koelmiddel vrijkomt. Raadpleeg de fabrikant als je twijfelt.

Het gerecupereerde koelmiddel wordt geretourneerd naar de leverancier van het koelmiddel in de correcte recuperatiecilinder en de relevante afvaltransportnota wordt geregeld. Meng geen koelmiddelen in recuperatie eenheden en zeker niet in cilinders. Als compressoren of compressoroliën verwijderd dienen te worden, moet je jezelf ervan verzekeren dat ze geëvacueerd zijn tot een aanvaardbaar niveau om ervoor te zorgen dat er geen brandbaar koelmiddel in het smeermiddel achterblijft. Het evacuatieproces moet worden uitgevoerd voordat de compressor geretourneerd wordt naar de leveranciers. Er mag alleen elektrische verwarming gebruikt worden op de compressorbehuizing om dit proces te versnellen. Wanneer olie uit een systeem wordt afgetapt, moet dit op een veilige manier gebeuren.

**OPMERKING:** Het bedieningspaneel van het door jou gekochte apparaat kan enigszins verschillen naargelang het model.

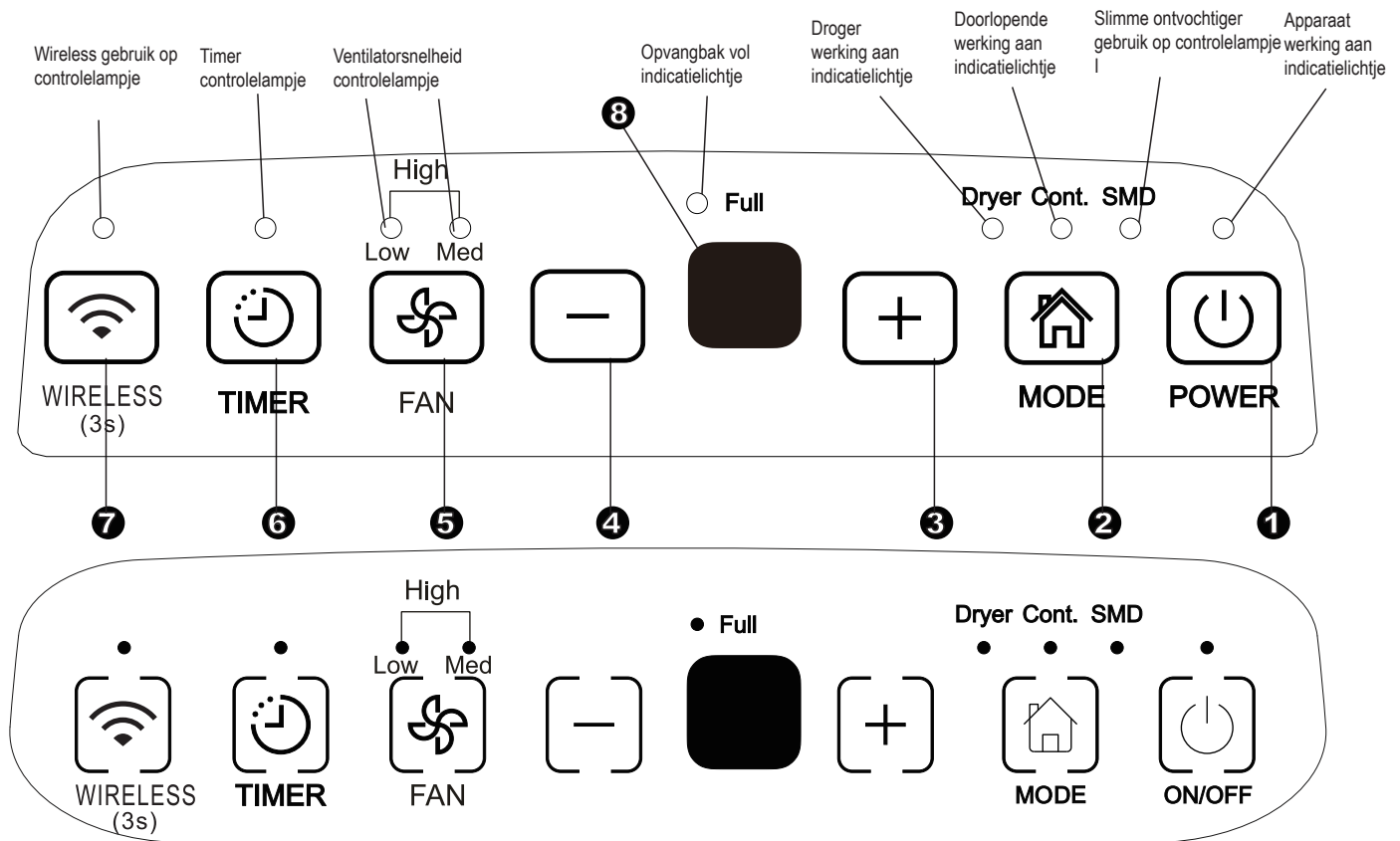

Fig.1

**Bedieningstoetsen**

Wanneer u de knop indrukt om van gebruiksmodus te veranderen, zal de eenheid een bleep geluid maken om aan te tonen dat het van modus aan het veranderen is.

**1 Aan/Uit-toets**

Druk erop om de luchtontvochtiger aan en uit te zetten. **OPMERKING:** Wanneer de compressor opstart of stopt, kan het zijn dat de eenheid een luid geluid maakt, dit is normaal.

**2 Mode-toets**

Druk erop om de gewenste bedieningsmodus te kiezen uit Ontvochtigen, Droger, Doorlopend ontvochtigen en Smart ontvochtigen.

**OPMERKING:** Droger en Smart ontvochtigen modi zijn optioneel.

**3 4 + / - : Boven/Onder Kussen**

**• Luchtvochtigheid instellen bedieningstoetsen**

De vochtigheidsgraad kan worden ingesteld van 35% RV (relatieve luchtvochtigheid) tot 85% RV (relatieve luchtvochtigheid) in stappen van 5%.

Voor droger lucht, druk op het + kussen en stel een lager percentage (%) in.

Voor vochtig lucht, druk het - kussen en stel een hoger percentage (%) in.

**• TIMER instellen bedieningstoetsen**

Gebruik de Omhoog/omlaag toetsen om de Auto start en Auto stop tijd instellen van 0,0 tot 24u.

**5 Ventilator Kussen**

Beheer de ventilatorsnelheid. Druk om ventilatorsnelheid te selecteren, in drie stappen: laag, medium en hoog. Het ventilatorsnelheid controlelampje licht op onder verschillende instellingen van ventilatorsnelheid. Maar als u voor een hoge ventilatorsnelheid kiest, zal zowel de lage als medium ventilatorsnelheid verlichting oplichten.

**6 Timer-toets**

Druk om de Auto start en Auto stop functies te starten, samen met het + en - kussen.

**7 Wireless Kussen (optioneel)**

Druk het kussen 3 seconden in om de Wireless connectie modus op te starten. Het LED DISPLAY toont 'AP' aan (op dit moment zal de eenheid alle andere functies afsluiten) om aan te tonen dat u de Wireless connectie kan instellen. Indien de connectie (router) binnen de 8 minuten succesvol is, zal de eenheid de Wireless connectie modus automatisch verlaten en zal de Wireless controle oplichten en zal de eenheid de vorige functies invoeren. Indien connectie binnen de 8 minuten faalt, zal de eenheid de Wireless connectie modus automatisch verlaten.

### 8 Display

Toont het ingestelde vochtigheidsniveau in % van 35% tot 85% of auto start/stop tijd (0-24u) instelling, en toont vervolgens de actuele (5% nauwkeurigheid) luchtvochtigheid in de kamer in % van 30% RV (relatieve luchtvochtigheid) tot 90% RV (relatieve luchtvochtigheid).

#### Foutcodes en Beveiligingscodes:

**AS-** Vochtigheid sensor module fout- Koppel de eenheid los en steek hem terug in. Indien de fout zich herhaalt, gelieve te bellen voor dienstverlening.

**ES-** Temperatuursensor fout- Ontkoppel het apparaat en sluit het weer aan. Als de fout zich blijft voordoen, dien je contact op te nemen voor service.

**P2-** De opvangbak is vol of de emmer staat niet op de juiste positie -- Ledig de opvangbak en zet hem op de juiste plaats terug.

---

## Andere functies

### Opvangbak vol licht

Licht op wanneer de opvangbak geleegd dient te worden, of wanneer de opvangbak verwijderd werd of niet op de juiste positie werd teruggeplaatst.

### Auto Uitschakelen

Als de opvangbak vol is of als de opvangbak verwijderd werd of niet op de juiste positie teruggeplaatst werd, wordt de ontvochtiger uitgeschakeld. Bij sommige modellen blijft de ventilatormotor 30 seconden werken.

### Auto Ontdooien

Als er zich vorst op de verdampingsspoelen ophoopt, gaat de compressor cyclus uit en blijft de ventilator draaien totdat de vorst weg is.

OPMERKING: Tijdens de auto ontdooien werking kan het apparaat het geluid van stromend koelmiddel voortbrengen, dit is normaal.

### Wacht 3 minuten voordat je de werking hervat

Nadat het apparaat stopte, kan het de eerste 3 minuten niet opnieuw gestart. Dit dient om het apparaat te beschermen. De werking start automatisch na 3 minuten.

### Smart ontvochtigen modus (optioneel)

In de smart ontvochtigen modus regelt het apparaat automatisch de luchtvochtigheid in de ruimte in een comfortabel bereik tussen 45% ~ 55% afhankelijk van de kamertemperatuur. De ontvochtigen instellen functie zal niet werken.

### Auto-Herstarten

Als het apparaat onverwachts stopt omwille van een stroomonderbreking, wordt het automatisch herstart met de vorige functie-instelling als de stroom terugkeert.

## De Timer instellen

- Druk om de Auto start of Auto stop functie te starten, samen met de ⊕ en ⊖ kussen.
- Wanneer de eenheid aan is, druk op het Timer kussen om de AUTO STOP functie te activeren. Wanneer de eenheid uit staat, druk op deze knop om de AUTO START functie te activeren.
- Druk op of houdt de OMHOOG of OMLAAG toets ingedrukt om de Auto tijd te wijzigen in stappen van 0,5u, tot 10u, daarna in stappen van 1 u tot 24u. De besturing zal aftellen naar de overblijvende tijd tot u opnieuw kan starten.
- De gekozen tijd wordt binnen 5 seconden geregistreerd en het systeem keert automatisch terug naar de vorige luchtvochtigheidsinstelling.
- De eenheid AAN of UIT zetten of het aanpassen van de timerinstelling naar 0.0 wordt de Auto Start of Auto Stop functie geannuleerd.
- Wanneer het LED display de code P2 weergeeft, wordt de Auto Start of Auto Stop functie ook geannuleerd.

### Droger-modus (optioneel)

Het apparaat werkt tegen de MAX ontvochtiging functie als het zich in de droger-modus bevindt. De ventilatorsnelheid is vastgesteld op hoge ventilatorsnelheid.

#### OPMERKING:

- De Droger modus dient te worden gebruikt in een gesloten ruimte, open geen deur of raam.
- Om de beste ontvochtiging te laten plaatsvinden, droog de natte kleding eerst uit.
- Zorg ervoor dat de luchtstroom richting de natte kleding is gericht (Zie Fig. A).
- Dikke en zware natte kleden zullen mogelijk niet de efficiëntste ontvochtiging krijgen.



#### LET OP

- Dek de luchtinlaat van het apparaat niet af met kleden. Kan excessieve warmte, brand of fout in de eenheid veroorzaken.
- Plaats geen natte kleden bovenop het apparaat en laat geen water in het apparaat druppelen. Dit kan een elektrische schok of storing aan het apparaat veroorzaken.

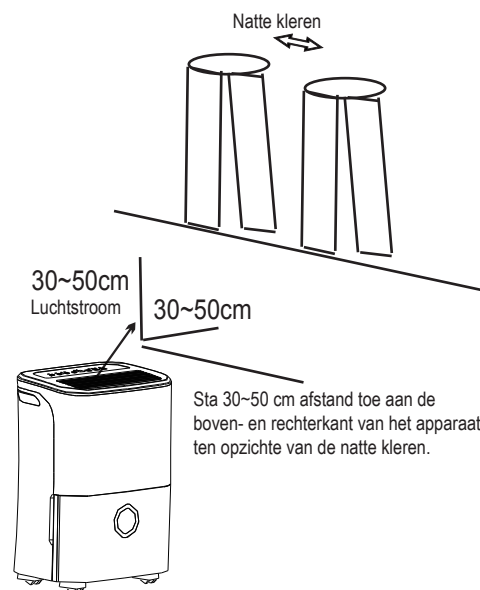

Fig.A

## BEDIENINGSTOETSEN OP DE LUCHTONTVOCHTIGER

### Identificatie van onderdelen

#### Voorkant

- ① Bedieningspaneel
- ② Hanvat (beide kanten)
- ③ Luchtuitlaat rooster
- ④ Opvangbak
- ⑤ Waterniveau venster

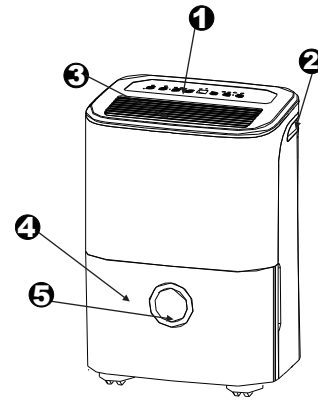

Fig. 2

#### Achterkant

- ① Afvoerslang uitlaat
- ② zwenkwiel
- ③ Netsnoer en stekker
- ④ Luchtinlaat rooster
- ⑤ LuchtfILTER (achter het rooster)
- ⑥ Stroomkabel Gesp (Enkel gebruikt wanneer de eenheid wordt opgeslagen.)

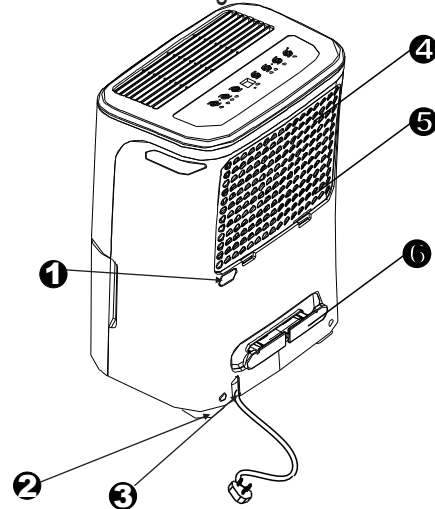

Fig. 3

OPMERKING: Alle afbeeldingen in de handleiding zijn enkel ter referentie. De actuele vorm van de eenheid die u heeft aangekocht kan lichtjes verschillen, de actuele vorm zal heersen. De bedieningen en functies zijn hetzelfde.

## Het apparaat positioneren

Een luchtontvochtiger die in een kelder gebruikt wordt, heeft weinig of geen effect bij het drogen van een aanpalend gesloten opslaggebied, zoals een kast, tenzij er voldoende luchtcirculatie in en uit het gebied is.

- Niet buiten gebruiken.
- Deze luchtontvochtiger is alleen bedoeld voor huishoudelijk gebruik binnen. Deze luchtontvochtiger mag niet worden gebruikt voor commerciële of industriële doeleinden.
- Plaats de ontvochtiger op een gladde, vlakke vloer die sterk genoeg is om het apparaat met een volle opvangbak te kunnen dragen.
- Sta minstens 20 cm luchtruimte aan alle kanten van het apparaat toe voor een goede luchtcirculatie.
- Zet het apparaat in een ruimte waar de temperatuur niet onder de 5°C(41°F) zakt. De spoelen kunnen worden bedekt met vorst bij temperaturen onder 5°C(41°F), dit kan de prestaties verminderen.
- Zet het apparaat niet in de buurt van een wasdroger, verwarming of radiator.
- Gebruik het apparaat daar waar boeken of waardevolle voorwerpen bewaard worden om zodoende vochtschade te voorkomen.
- Gebruik de luchtontvochtiger in een kelder om vochtschade te vermijden.
- De luchtontvochtiger moet in een afgesloten ruimte gebruikt worden om het meest efficiënt te kunnen zijn.
- Sluit alle deuren, ramen en andere openingen naar de kamer.

## Bij het gebruiken van het apparaat

- Als je de luchtontvochtiger voor de eerste keer gebruikt, moet je het apparaat gedurende 24 uur continu laten werken.
- Dit apparaat is ontworpen om te werken in een werkomgeving tussen de "5°C/41°F" en "32°C/90°F", en tussen 30% (RV) en 80% (RV).
- Als het apparaat uitgeschakeld werd en snel opnieuw moet worden ingeschakeld, moet je ongeveer drie minuten wachten tot de correcte werking wordt hervat.
- Sluit de luchtontvochtiger niet aan op een verdeeldoos, die ook gebruikt wordt voor andere elektrische apparaten.
- Kies een geschikte plaats en verzeker je ervan dat je gemakkelijk bij een stopcontact kunt.
- Sluit het apparaat aan op een geaard stopcontact.
- Verzeker je ervan dat de opvangbak correct geplaatst is, anders zal het apparaat niet goed werken.

**OPMERKING:** Wees voorzichtig met het bewegen van het apparaat als het water in de opvangbak een bepaald niveau bereikt, dit om te voorkomen dat het omvalt

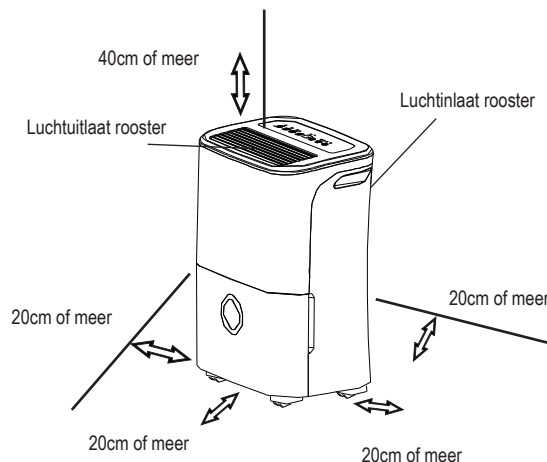

Fig. 4

### Zwenkwielen (installeer ze op vier punten aan de onderkant van het apparaat)

- Forceer de zwenkwielen niet om over een tapijt te rijden en verplaats het apparaat niet als er water in de emmer is. (Het apparaat kan omkantelen en water morsen.)

**OPMERKING:** Zwenkwielen zijn optioneel, sommige modellen hebben er geen.

## WERKEN MET HET APPARAAT

### Het opgevangen water verwijderen

Er zijn twee manieren om het opgevangen water te verwijderen.

#### 1. Gebruik de opvangbak

- Als de opvangbak vol is, licht het indicatielichtje Full op, en op het digitale display verschijnt er P2.
- Trek de opvangbak er langzaam uit. Houd de linker- en rechterhandvaten stevig vast en trek voorzichtig recht naar buiten zodat er geen water gemorst wordt. Zet de opvangbak niet op de vloer omdat de bodem van de opvangbak niet effen is. Indien je dit toch doet zal de opvangbak omvallen en water gemorst worden.
- Giet het water weg en plaats de opvangbak opnieuw. De opvangbak moet op zijn plaats zitten en beveiligd zijn opdat de luchtontvochtiger kan werken.
- Het apparaat herstelt zijn oorspronkelijke staat als de opvangbak op de correcte plaats wordt teruggezet.

1. Trek de opvangbak er een stukje uit.

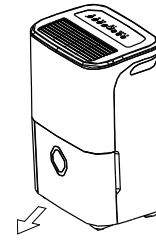

Fig. 5

2. Hou beide zijden van de opvangbak stevig vast en trek hem uit het apparaat.

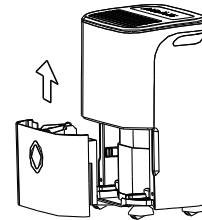

Fig 6

3. Giet het water weg.

### OPMERKINGEN:

- Als je de opvangbak verwijdert, raak dan geen onderdelen aan in het apparaat. Als je dit wel doet, kan dit het product beschadigen. Zorg ervoor dat je de opvangbak zachtjes helemaal in het apparaat duwt.
- Als je de opvangbak ergens tegenaan slaat of hem er niet goed induwt, kan het apparaat niet werken.
- Indien u de emmer verwijdert en er nog water in de eenheid is, dient u dit te drogen.

## Het opgevangen water verwijderen

### 2. Doorlopende drainage

- Het water kan automatisch worden geleegd in een afvoerputje door een waterslang op het apparaat aan te sluiten (niet meegeleverd).
- Verwijder de rubberen plug van de afvoerslang uitlaat aan de achterkant. Bevestig een afvoerslang (ID=13,5 mm) en voer deze naar het afvoerputje of een geschikte afvoerfaciliteit (zie Fig.7).
- Zorg ervoor dat de slang veilig is, zodat er geen lekken optreden.
- Richt de slang in de richting van de afvoer, zorg ervoor dat er geen kronkels zijn in de slang die het water doen stoppen met vloeien.
- Leg het uiteinde van de slang in de afvoer en zorg ervoor dat het uiteinde van de slang waterpas of recht naar beneden loopt om het water vlotjes te laten stromen. Laat het nooit boven.
- Zorg ervoor dat de waterslang lager ligt dan de afvoerslang uitgang.
- Kies de gewenste luchtvochtigheidsinstelling en ventilatorsnelheid op het apparaat om de doorlopende drainage te starten.

**OPMERKING:** Als de doorlopende drainage functie niet wordt gebruikt, verwijder je de afvoerslang van de uitlaat en plaats je de rubberen plug terug.

### Zorg en reiniging van de luchtontvochtiger

**Zet de luchtontvochtiger uit en trek de stekker uit het stopcontact voor je hem reinigt.**

#### 1. Reinig het Rooster en de Behuizing

- Gebruik water en een mild reinigingsmiddel. Gebruik geen bleekmiddel of schuurmiddelen.
- Laat geen water rechtstreeks op het hoofdtoestel spatten. Dit kan een elektrische schok tot gevolg hebben, de isolatie beschadigen of ervoor zorgen dat het apparaat roest.
- De luchtinlaat- en uitlaatroosters worden gemakkelijk vuil, gebruik daarom een stofzuiger of borstel om ze schoon te maken.

#### 2. Reinig de opvangbak

Om de paar weken moet je de opvangbak reinigen om de groei van schimmel, meeldauw en bacteriën te voorkomen. Vul de opvangbak gedeeltelijk met schoon water en doe er een beetje mild schoonmaakmiddel bij. Draai het wat rond in de opvangbak, ledig en spoel af.

**OPMERKING:** Stop de opvangbak niet in de vaatwasser om hem te reinigen.

Na het reinigen moet de opvangbak op zijn plaats zitten en beveiligd worden zodat de luchtontvochtiger kan werken.

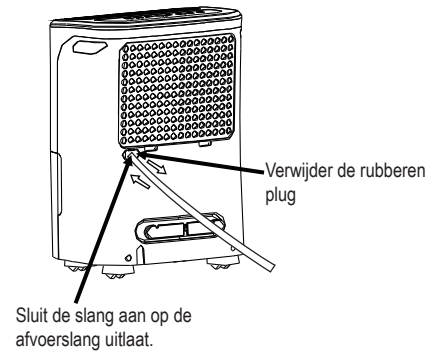

Fig.7



### 3. Reinig de luchtfilter

De luchtfilter achter het voorste rooster moet minstens elke twee weken of vaker, indien nodig, worden nagekeken en gereinigd.

**OPMERKING: SPOEL DE FILTER NIET AF OF PLAATS HEM NIET IN EEN AUTOMATISCHE VAATWASSER.**

#### Hoe verwijderen:

- Grijp het lipje op de filter vast en trek dit omhoog en vervolgens trek je het naar buiten zoals getoond op Fig. 8.
- Reinig de filter met wat warm zeepsop. Spoel hem af en laat de filter drogen voor je hem terugplaatst. Reinig de filter niet in de vaatwasmachine.

#### Hoe bevestigen:

- Plaats de luchtfilter in het apparaat van onder naar boven. Zie Fig.10.

#### LET OP:

Laat de luchtontvochtiger NIET werken zonder filter, omdat vuil en pluïsjes de filter verstoppem wat de prestaties vermindert.

**OPMERKING:** De kast en de voorkant kunnen worden afgestoft met een olievrije doek of gewassen worden met een doek die bevochtigd werd met een oplossing van warm water en een mild vloeibaar afwasmiddel. Spoel grondig af en wrijf droog. Gebruik nooit agressieve reinigingsmiddelen, was of boenmiddel op de voorkant van de kast. Zorg ervoor dat je overtollig water uit de doek wringt voordat je de bedieningselementen schoonveegt. Overtollig water in of rond de bedieningselementen kan het apparaat beschadigen.

### Zorg en reiniging van de luchtontvochtiger

#### 4. Als je het apparaat gedurende langere periodes niet gebruikt

- Na het uitschakelen van het apparaat wacht je een dag voor je de opvangbak leegt.
- Reinig het hoofdtoestel, de opvulbak en de luchtfilter.
- Bedek het apparaat met een plastic zak.
- Berg het apparaat rechtstaand op, op een droge, goed geventileerde plaats.

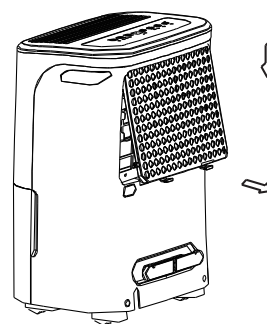

Fig. 8

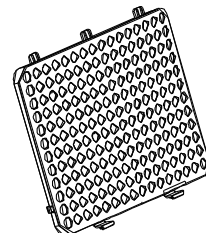

Fig. 9

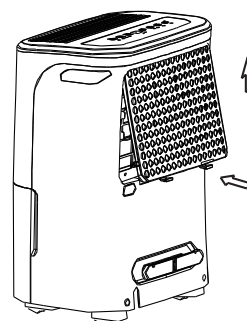

Fig. 10

Raadpleeg eerst zelf het onderstaande diagram voor je om service vraagt.

Probleem	Wat controleren
<p><b>Het apparaat start niet</b></p>	<ul style="list-style-type: none"> <li>• Verzeker je ervan dat de stekker van de luchtontvochtiger volledig in het stopcontact zit.</li> <li>• Controleer de zekering/stroomonderbreker kast.</li> <li>• De luchtontvochtiger heeft het vooraf ingestelde niveau bereikt of de opvangbak is vol.</li> <li>• De opvangbak bevindt zich niet in de correcte positie.</li> </ul>
<p><b>De luchtontvochtiger droogt de lucht niet zoals het hoort</b></p>	<ul style="list-style-type: none"> <li>• Stond niet genoeg tijd toe om het vocht te verwijderen.</li> <li>• Zorg ervoor dat er geen gordijnen, jaloezieën of meubels zijn die de voor- of achterkant van de luchtontvochtiger belemmeren.</li> <li>• De luchtvochtigheidskiezer is misschien niet laag genoeg ingesteld.</li> <li>• Controleer of alle deuren, ramen en andere openingen goed gesloten zijn.</li> <li>• De kamertemperatuur is te laag, onder de 5°C (41°F).</li> <li>• Er bevindt zich een petroleumkachel of iets dat waterdamp afgeeft in de kamer.</li> </ul>
<p><b>Het apparaat maakt een luid lawaai tijdens de werking</b></p>	<ul style="list-style-type: none"> <li>• De luchtfilter is verstopt.</li> <li>• Het apparaat staat gekanteld in plaats van rechtop zoals het hoort te zijn.</li> <li>• Het vloeroppervlak is niet egaal.</li> </ul>
<p><b>Er verschijnt vorst op de spoelen</b></p>	<ul style="list-style-type: none"> <li>• Dit is normaal. De luchtontvochtiger heeft een Auto ontdooien functie.</li> </ul>
<p><b>Water op de vloer</b></p>	<ul style="list-style-type: none"> <li>• Slang naar aansluiting of de slangaansluiting kan los zitten.</li> <li>• Het is de bedoeling om de opvangbak te gebruiken om water op te vangen, maar de aftapplug aan de achterkant is verwijderd.</li> </ul>
<p><b>ES, AS of P2 verschijnen op het display</b></p>	<ul style="list-style-type: none"> <li>• Dit zijn fout- en beveiligingscodes. Raadpleeg de <b>BEDIENINGSTOETSSEN OP DE LUCHTONTVOCHTIGER</b> sectie.</li> </ul>

Het ontwerp en de specificaties kunnen gewijzigd worden zonder voorafgaandelijke kennisgeving omwille van productverbetering. Raadpleeg het verkoop agentschap of de fabrikant voor details. Elke update aan de handleiding zal geüpload worden op de servicewebsite, kijk alstublieft hierop voor de nieuwste versie.

# DESHUMIDIFICADOR

## MANUAL DE USUARIO

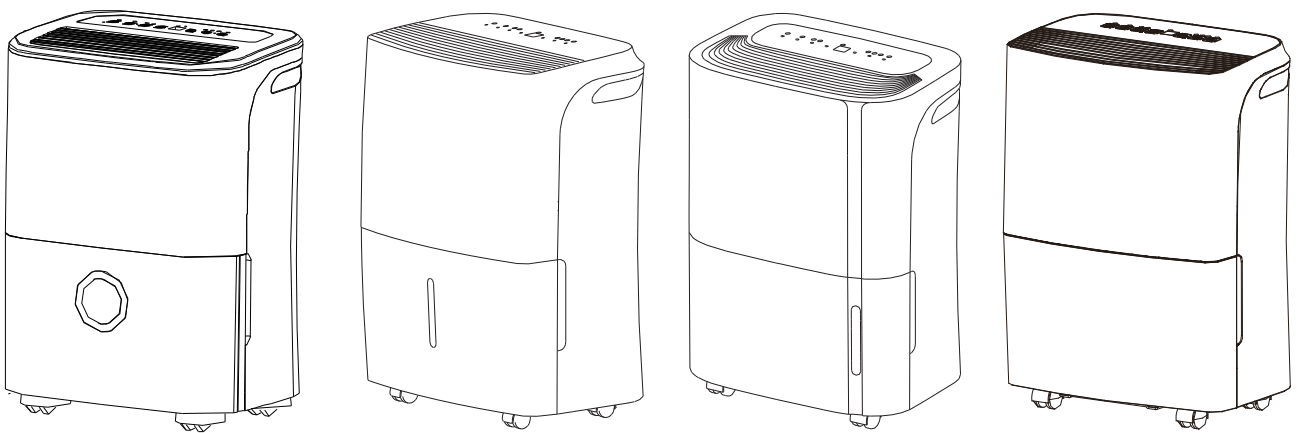

Antes de utilizar este producto, lea atentamente las instrucciones y conserve este manual para futuras consultas.

## OBSERVACIÓN SOCIAL

---

**Al utilizar este deshumidificador en países europeos, debe seguirse la información mostrada a continuación:**

**ELIMINACIÓN:** No se deshaga de este producto como residuo urbano sin clasificar. Estos residuos deben ser recolectados por separado para tratamiento especial.

Está prohibido deshacerse de este aparato como basura doméstica.

Para su eliminación, hay varias posibilidades:

- A) El ayuntamiento establece sistemas de recolección, por los que los residuos electrónicos pueden ser eliminados al menos sin coste para el usuario.
- B) Al comprar un producto nuevo, el vendedor se llevará el producto anterior al menos gratuitamente.
- C) El fabricante se llevará el aparato anterior para su eliminación al menos sin coste para el usuario.
- D) Dado que los productos viejos contienen material valioso, pueden venderse a chatarreros.

La eliminación incontrolada de residuos en bosques y entornos naturales pone en peligro su salud si sustancias perjudiciales se filtran en aguas subterráneas y se integran en la cadena alimenticia.

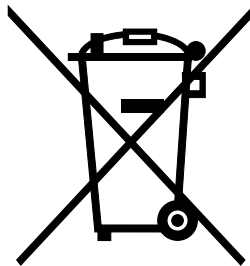

# CONTENIDOS

---

## **MEDIDAS DE SEGURIDAD**

Alerta .....	2
Precaución.....	3
Información Eléctrica .....	4
ALERTAS (sólo para los que usan refrigerante R290/R32) .....	5

## **BOTONES DE CONTROL EN EL DESHUMIDIFICADOR**

Panel de control.....	11
Otras funciones .....	12

## **IDENTIFICACIÓN DE LAS PIEZAS**

Identificación de las piezas.....	14
Colocación de la unidad .....	15

## **FUNCIONAMIENTO DE LA UNIDAD**

Al usar la unidad.....	15
Retirar el agua acumulada .....	16

## **6 CUIDADO Y MANTENIMIENTO**

Cuidado y limpieza del deshumidificador .....	17
---	----

## **CONSEJOS PARA RESOLUCIÓN DE PROBLEMAS**

Consejos para resolución de problemas .....	19
---	----



### **Lea Este Manual**

En su interior, encontrará muchos consejos útiles sobre cómo usar y preservar correctamente su deshumidificador. Tan sólo un pequeño cuidado preventivo por su parte puede ahorrarle mucho tiempo y dinero durante la vida útil de su deshumidificador. Encontrará muchas soluciones a problemas comunes en la tabla de resolución de problemas. Si consulta nuestra tabla de resolución de problemas, puede que no necesite llamar a nuestro servicio técnico.



## MEDIDAS DE SEGURIDAD

Para prevenir lesiones del usuario u otras personas, y daños materiales, deben seguirse las instrucciones mostradas a continuación. Un uso incorrecto debido a no seguir las instrucciones puede causar lesiones o daños.







- La gravedad se clasifica por las siguientes indicaciones.

 <b>ADVERTENCIA</b>	Este símbolo indica la posibilidad de muerte o lesión grave.
 <b>PRECAUCIÓN</b>	Este símbolo indica la posibilidad de lesión o daño material.

- Los significados de los símbolos usados en este manual se muestran a continuación.

	<b>Nunca haga esto.</b>
	<b>Haga esto siempre.</b>

### ADVERTENCIA

<p> <b>No exceda la potencia del enchufe eléctrico o del dispositivo de conexión.</b></p> <ul style="list-style-type: none"> <li>En caso contrario, podría causar una descarga eléctrica o un incendio debido a una generación de calor excesiva.</li> </ul>	<p> <b>No haga funcionar ni detenga la unidad insertando o tirando del enchufe del cable.</b></p> <ul style="list-style-type: none"> <li>Podría causar una descarga eléctrica o un incendio debido a la generación de calor.</li> </ul>	<p> <b>No utilice un cable dañado o de potencia no especificada</b></p> <ul style="list-style-type: none"> <li>Podría causar una descarga eléctrica o un incendio.</li> </ul>
<p> <b>No modifique la longitud del cable ni comparta el enchufe con otros aparatos.</b></p> <ul style="list-style-type: none"> <li>Podría causar una descarga eléctrica o un incendio debido a la generación de calor.</li> </ul>	<p> <b>No conecte ni desconecte el enchufe con las manos húmedas o mojadas.</b></p> <ul style="list-style-type: none"> <li>Podría causar una descarga eléctrica.</li> </ul>	<p> <b>No coloque la unidad cerca de una fuente de calor.</b></p> <ul style="list-style-type: none"> <li>Las piezas de plástico podrían derretirse e incendiarse.</li> </ul>
<p> <b>Desconecte la unidad en caso de sonido u olor extraño, o si sale humo de ella.</b></p> <ul style="list-style-type: none"> <li>Podría causar una descarga eléctrica o un incendio.</li> </ul>	<p> <b>Nunca debe intentar desmontar o reparar la unidad usted mismo.</b></p> <ul style="list-style-type: none"> <li>Podría causar fallos en la máquina o una descarga eléctrica.</li> </ul>	<p> <b>Antes de limpiar la unidad, apáguela y desenchúfela.</b></p> <ul style="list-style-type: none"> <li>Podría causar una descarga eléctrica o lesiones.</li> </ul>
<p> <b>No utilice la máquina cerca de gas inflamable o combustibles, como gasolina, benceno, disolvente, etc.</b></p> <ul style="list-style-type: none"> <li>Podría causar una explosión o un incendio.</li> </ul>	<p> <b>No beba ni use el agua filtrada de la unidad.</b></p> <ul style="list-style-type: none"> <li>Tiene contaminantes que podrían hacerle enfermar.</li> </ul>	<p> <b>No retire el depósito de agua durante el funcionamiento.</b></p> <ul style="list-style-type: none"> <li>Podría evitar que el depósito proteja la unidad y causar una descarga eléctrica.</li> </ul>

**⚠ PRECAUCIÓN**

⊘ **No utilice la unidad en espacios pequeños.**

- La falta de ventilación puede causar sobrecalentamiento e incendios.

⊘ **No coloque la unidad en lugares donde podría ser salpicada por agua.**

- El agua podría entrar en la unidad y afectar al aislamiento. Podría causar una descarga eléctrica o un incendio.

⊘ **Coloque la unidad en el suelo, sobre un lugar nivelado y resistente.**

- Si la unidad vuelca, podría causar que el agua se derrame y provoque daños materiales, o cause una descarga eléctrica o un incendio.

**⚠ PRECAUCIÓN**

⊘ **No tape las aberturas de entrada o descarga con trapos o toallas.**

- Una falta de circulación de aire puede causar sobrecalentamiento e incendios.

⊘ **Debe tenerse cuidado si se utiliza la unidad en habitaciones con las siguientes personas:**

- Bebés, niños, personas mayores, y personas no sensibles a la humedad.

⊘ **No la utilice en zonas en las que se manejen productos químicos.**

- Esto deteriorará la unidad debido a los productos químicos y diluyentes disueltos en el aire.

⊘ **Nunca meta los dedos u objetos extraños en rejillas o aberturas. Ponga especial atención en avisar a los niños de estos peligros.**

- Podría causar una descarga eléctrica o fallos en el aparato.

⊘ **No coloque objetos pesados sobre el cable y asegúrese de que el cable no esté comprimido.**

- Hay peligro de incendio o descarga eléctrica.

⊘ **No se suba ni se siente sobre la unidad.**

- Podría lesionarse si usted o la unidad se caen.

⊘ **Inserte siempre los filtros de forma segura. Limpie los filtros cada dos semanas.**

- Un funcionamiento sin filtros podría causar fallos.

⊘ **Si entra agua en la unidad, apáguela y desconéctela, y contacte con un técnico de servicio cualificado.**

- Podría causar fallos del aparato o accidentes.

⊘ **No coloque macetas u otros recipientes de agua sobre la unidad.**

- El agua podría derramarse dentro de la unidad, causando fallo del aislamiento y descargas eléctricas o incendios.

**⚠ PRECAUCIÓN**

- Este aparato puede ser utilizado por niños de 8 años o más y por personas con capacidades mentales, físicas o sensoriales reducidas o limitadas, o carentes de experiencia y conocimiento si han recibido formación o supervisión sobre el uso seguro del aparato y comprenden los peligros que implica. Los niños no deben jugar con el aparato. La limpieza y el mantenimiento no deben ser realizados por niños sin supervisión (aplicable para los países europeos)
- Este aparato no está diseñado para ser usado por personas (niños incluidos) con capacidades mentales, físicas o sensoriales reducidas o limitadas, o carentes de experiencia y conocimiento, a no ser que hayan recibido formación o supervisión sobre el uso del aparato por una persona responsable de su seguridad. Los niños deben ser vigilados para asegurarse de que no jueguen con el aparato (aplicable para los países no europeos).



## MEDIDAS DE SEGURIDAD

---

- Si el cable de alimentación está dañado, debe ser reemplazado por el fabricante, su servicio técnico u otra persona de cualificación similar, para evitar riesgos.
- El aparato debe ser instalado de acuerdo con las leyes nacionales sobre cableado.
- Los aparatos con calentador eléctrico deben estar al menos a 1 metro de distancia de materiales combustibles.
- Contacte con el servicio técnico autorizado para la reparación o el mantenimiento de esta unidad.
- No utilice el enchufe si está flojo o dañado.
- No utilice su deshumidificador en habitaciones húmedas, como baños o cuartos de lavado.
- No utilice este producto para otras funciones que no sean las descritas en este manual de instrucciones.
- Contacte con un instalador cualificado para la instalación de esta unidad.
- Si el deshumidificador recibe un golpe durante su uso, apague la unidad y desenchúfela inmediatamente de la toma de corriente. Revise visualmente la unidad para asegurarse de que no tenga daños.
- Si sospecha que la unidad ha sido dañada, solicite la asistencia de un técnico o del servicio al cliente.
- En caso de tormentas, debe cortarse el suministro eléctrico para evitar daños a la máquina debidos a los rayos.
- Para reducir el riesgo de incendios o descargas eléctricas, no utilice este ventilador con cualquier dispositivo de control de velocidad de estado sólido.
- No pase el cable por debajo de alfombras. No tape el cable con alfombras, tapetes o cubiertas similares. No pase el cable por debajo de muebles o electrodomésticos. Disponga el cable lejos de zonas transitadas, donde no se pueda tropezar con él.
- No abra la unidad durante su funcionamiento.
- Al retirar el filtro de aire, no toque las partes metálicas de la unidad.
- Sujete el enchufe por el cabezal al retirarlo de la toma de corriente.

### Información Eléctrica

- La placa del fabricante está situada en el panel trasero de la unidad datos eléctricos y otros datos técnicos específicos de esta unidad.
- Asegúrese de que la unidad esté conectada correctamente a una toma de tierra. Para minimizar riesgos de descargas e incendios, es importante una toma de tierra adecuada. El cable de alimentación eléctrica está equipado con un enchufe con toma de tierra de tres espigas como medida de protección contra el riesgo de descargas.
- Su unidad debe ser utilizada con una toma de corriente de pared conectada a tierra correctamente. Si la toma de corriente de pared que pretende utilizar no está conectada a tierra correctamente o protegida por un fusible de acción retardada o por un disyuntor de circuito (el fusible o el interruptor de circuito requeridos son determinados por la corriente máxima de la unidad. La corriente máxima está indicada en la placa situada en la unidad), haga que un electricista cualificado instale el receptáculo correcto.
- Asegúrese de que el receptáculo del enchufe sea accesible tras la instalación de la unidad.
- **No utilice alargadores de cable ni adaptadores con esta unidad.** De todas formas, si fuera necesario utilizar un alargador, utilice sólo uno certificado como alargador de cable "para deshumidificador" (disponible en la mayoría de ferreterías).
- Para evitar la posibilidad de lesiones personales, desenchufe siempre la unidad antes de su instalación y/o reparación.
- Todo el cableado debe realizarse estrictamente de acuerdo con el diagrama de cableado en el deflector central de la unidad (tras el depósito de agua).

### Tenga en cuenta las especificaciones del fusible.

La placa de circuito (PCB) de la unidad está diseñada con un fusible para proporcionar protección contra sobrecargas. Las especificaciones del fusible están grabadas en la placa del circuito, y son: T 3.15A/250V (o 350V), etc.

NOTA: Todas las imágenes de este manual tienen sólo fines explicativos. La forma real de la unidad que usted ha comprado puede ser ligeramente diferente, pero la operación y las funciones son las mismas.

### Nota Sobre Gases Fluorados

- Los gases fluorados de efecto invernadero están contenidos en equipamiento sellado herméticamente. Para información específica sobre el tipo, la cantidad y el CO<sub>2</sub> equivalente en toneladas de los gases fluorados de efecto invernadero (en algunos modelos), por favor consulte la etiqueta correspondiente en la propia unidad.
- La instalación, el servicio técnico, el mantenimiento y la reparación de esta unidad deben ser realizados por un técnico certificado.
- La desinstalación y el reciclaje del producto deben ser realizados por un técnico certificado.



### **ALERTAS (sólo para los que usan refrigerante R290/R32)**

- No utilice otros medios para acelerar el proceso de descongelación o para limpiar que no sean los recomendados por el fabricante.
- El aparato debe guardarse en una habitación sin fuentes de ignición en continuo funcionamiento (por ejemplo: llamas abiertas, aparatos de gas o calentadores eléctricos en funcionamiento).
- No perforar ni quemar.
- Tenga en cuenta que los refrigerantes podrían ser inodoros.
- El aparato debe ser instalado, utilizado y guardado en una habitación con un área de suelo de más de 4 m<sup>2</sup>.
- Debe tenerse en cuenta el cumplimiento de las regulaciones nacionales sobre gas.
- Mantenga las aberturas de ventilación libres de obstáculos.
- El aparato debe ser guardado para evitar que haya daños mecánicos.
- Una alerta de que el aparato debe ser guardado en una zona bien ventilada en la que el tamaño de la habitación se corresponda con el área de la habitación especificada para el funcionamiento.
- Cualquier persona implicada en el trabajo o el desmontaje de un circuito refrigerante debe poseer un certificado válido de una autoridad evaluadora acreditada por la industria, que valide su competencia para manejar refrigerantes de forma segura de acuerdo con una especificación de evaluación reconocida por la industria.
- El servicio técnico sólo debe ser realizado de acuerdo a las recomendaciones del fabricante del equipo. El mantenimiento y la reparación que requieran la asistencia de otro personal cualificado deben ser realizados bajo la supervisión de la persona competente en el uso de refrigerantes inflamables.

## MEDIDAS DE SEGURIDAD





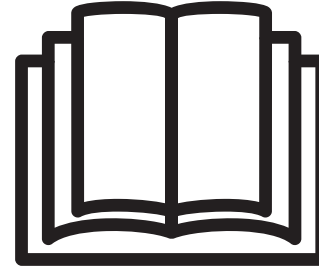

Precaución: Riesgo de incendio/materiales inflamables  
(Sólo requerido para unidades R32/R290)



**AVISO IMPORTANTE:** Lea atentamente este manual antes de instalar o utilizar su nueva unidad. Asegúrese de conservar este manual para futuras consultas.

Explicación de los símbolos mostrados en la unidad (sólo para la unidad que usa el refrigerante R32/R290):

	ADVERTENCIA	Este símbolo indica que este aparato usa un refrigerante inflamable. Si el refrigerante se fuga y se expone a una fuente de ignición externa, hay riesgo de incendio.
	PRECAUCIÓN	Este símbolo indica que la operación manual debe realizarse con cuidado.
	PRECAUCIÓN	Este símbolo indica que una persona del servicio técnico debería manejar este equipo consultando el manual de instalación.
	PRECAUCIÓN	Este símbolo indica que hay información disponible en el manual de operación o en el manual de instalación.

### **ALERTAS (sólo para usar el refrigerador R290/R32)**

#### 1. Transporte de equipo que contiene refrigerantes inflamables

Consulte las regulaciones de transporte

#### 2. El marcado de este equipo utiliza signos

Consulte las regulaciones locales

#### 3. Eliminación de equipos que utilizan refrigerantes inflamables

Consulte las regulaciones nacionales

#### 4. Almacenamiento de equipo/aparatos

El almacenamiento del equipo debe realizarse de acuerdo con las instrucciones del fabricante.

#### 5. Almacenamiento de equipo embalado (no vendido)

Debe protegerse del embalaje de almacenamiento para que no haya daño mecánico que cause fugas de la carga del refrigerante.

El número máximo de piezas del equipo que se permiten almacenar juntas será determinado por las regulaciones locales.

#### 6. Información de revisión

##### 1) Comprobaciones de la zona

Antes de comenzar a trabajar con sistemas que contengan refrigerantes inflamables, deben realizarse comprobaciones de seguridad para asegurarse de que el riesgo de ignición está minimizado. Para la reparación del sistema de refrigeración, deben tomarse las siguientes precauciones antes de realizar trabajos en el sistema.

##### 2) Procedimiento de trabajo

El trabajo debe ser realizado bajo un procedimiento controlado para minimizar el riesgo de que haya vapor o gas inflamable mientras se realiza el trabajo.

### 3) Zona de trabajo general

Todo el personal de mantenimiento y otras personas trabajando en la zona local deben ser instruidas en la naturaleza del trabajo que se está realizando. Debe evitarse trabajar en espacios reducidos. La zona alrededor del espacio de trabajo debe ser marcada. Asegúrese de que las condiciones dentro de la zona son seguras mediante el control de material inflamable.

### 4) Comprobación de presencia de refrigerante

La zona debe ser revisada con un detector de refrigerante adecuado antes y durante el trabajo, para asegurar que el técnico está al corriente de los potenciales ambientes inflamables. Asegúrese de que el equipo de detección de fugas usado es apto para refrigerantes inflamables, p. ej. no chispeante, sellado adecuadamente o intrínsecamente seguro.

### 5) Presencia de extintor de incendios

Si se va a realizar algún trabajo en caliente en el equipo de refrigeración o en alguna pieza vinculada, debe tenerse a mano equipo de extinción de incendios. Tenga un extintor de incendios de polvo seco o de CO2 junto a la zona de carga.

### 6) Sin fuentes de ignición

Ninguna persona que realice trabajos relacionados con un sistema de refrigeración que impliquen exposición a alguna tubería que contiene o ha contenido refrigerante inflamable debe usar cualquier fuente de ignición de tal forma que puede provocar riesgo de incendios o explosiones. Todas las posibles fuentes de ignición, incluyendo cigarrillos, deben mantenerse suficientemente lejos del lugar de instalación, reparación, retirada y eliminación, durante las que el refrigerante inflamable puede ser liberado al espacio circundante. Antes de realizarse el trabajo, la zona alrededor del equipo debe ser examinada para asegurarse de que no haya peligro de incendio ni riesgo de ignición. Deben mostrarse señales de No Fumar.

### 7) Zona ventilada

Asegúrese de que la zona esté al aire libre o suficientemente ventilada antes de desmontar el sistema o realizar cualquier trabajo en caliente. Debe mantenerse un nivel de ventilación durante el periodo en el que se realiza el trabajo. La ventilación debe dispersar de forma segura cualquier refrigerante liberado y preferiblemente expulsarlo externamente a la atmósfera.

### 8) Comprobaciones del equipo de refrigeración

Cuando se cambian componentes eléctricos, éstos deben ser aptos para la finalidad y tener la especificación correcta. Deben seguirse en todo momento las pautas de mantenimiento y servicio técnico del fabricante. Si tiene dudas, consulte al departamento técnico del fabricante.

Deben aplicarse las siguientes comprobaciones a las instalaciones en las que se usen refrigerantes inflamables:

El tamaño de carga es acorde al tamaño de la habitación en la que se instalan las piezas que contienen el refrigerante;

La maquinaria y las salidas de ventilación funcionan correctamente y no están bloqueadas;

Si se está usando un circuito refrigerante indirecto, debe revisarse la presencia de refrigerante en el circuito secundario;

Las marcas del equipo sigue siendo visibles y legibles; Las marcas y los signos que son ilegibles deben ser corregidos;

La tubería o los componentes de refrigeración están instalados en una posición en la que es improbable que sean expuestos a cualquier sustancia que pueda corroer componentes que contienen refrigerantes, a no ser que los componentes estén fabricados de materiales que son inherentemente resistentes a la corrosión o que están adecuadamente protegidos contra la corrosión.

### 9) Comprobaciones de los dispositivos eléctricos

La reparación y el mantenimiento de los componentes eléctricos debe incluir comprobaciones de seguridad iniciales y procedimientos de inspección de componentes. Si hay un defecto que puede comprometer la seguridad, entonces no se debe conectar al circuito ningún suministro eléctrico hasta que no sea solucionado satisfactoriamente. Si el defecto no puede ser corregido inmediatamente pero es necesario seguir la operación, debe usarse una solución temporal adecuada. El propietario del equipo debe ser informado para que todas las partes estén avisadas.

Las comprobaciones de seguridad iniciales deben incluir:

## MEDIDAS DE SEGURIDAD

---

Que los condensadores estén descargados: esto debe realizarse de forma segura para evitar cualquier posibilidad de que haya chispas;

Que no haya componentes eléctricos cargados y que el cableado no sea expuesto durante la carga, recuperación o purgado del sistema;

Que haya continuidad en la toma de tierra.

### 7. Reparaciones de componentes sellados

- 1) Durante las reparaciones de componentes sellados, todos los suministros eléctricos deben ser desconectados del equipo con el que se está trabajando antes de retirar cualquier cubierta sellada, etc. Si es absolutamente necesario tener suministro eléctrico al equipo durante la reparación, entonces debe colocarse una forma de detección de fugas en funcionamiento permanente en el punto más crítico para alertar de una potencial situación de riesgo.
- 2) Debe prestarse particular atención a lo siguiente para asegurarse de que, reparando los componentes eléctricos, la carcasa no es alterada de tal modo que el nivel de protección se vea afectado.

Esto debe incluir el daño a los cables, un número excesivo de conexiones, terminales no acordes a la especificación original, daño a las juntas, montaje incorrecto de prensaestopas, etc.

Asegúrese de que el aparato esté montado correctamente.

Asegúrese de que las juntas o los materiales de sellado no se hayan degradado de modo que ya no sirvan para el propósito de evitar el ingreso de atmósferas inflamables. Las piezas de repuesto deben cumplir con las especificaciones del fabricante.

NOTA: El uso de sellante de silicona podría inhibir la efectividad de algunos tipos de equipos de detección de fugas. Aquellos componentes intrínsecamente seguros no tienen que ser aislados antes de trabajar con ellos.

### 8. Reparación de componentes intrínsecamente seguros

No aplique al circuito cargas inductivas permanentes o de capacitancia sin asegurarse de que esto no excederá el voltaje permisible y la corriente permitida para el equipo usado. Los componentes intrínsecamente seguros son los únicos en los que se puede trabajar en un atmósfera inflamable. El aparato de comprobación debe estar configurado correctamente.

Reemplace los componentes sólo con piezas especificadas por el fabricante. Otras piezas podrían provocar la ignición del refrigerante en la atmósfera debido a una fuga.

### 9. Cableado

Compruebe que el cableado no esté gastado, corroído, bajo presión excesiva, vibración, bordes afilados o cualquier otro efecto ambiental adverso. La comprobación también debe tener en cuenta los efectos del tiempo o de la vibración continua de fuentes como compresores o ventiladores.

### 10. Detección de refrigerantes inflamables

Bajo ninguna circunstancia deben usarse potenciales fuentes de ignición para la búsqueda o detección de fugas de refrigerante. No debe usarse una antorcha de haluro (ni cualquier otro detector que use una llama desnuda).

### 11. Métodos de detección de fugas

Los siguientes métodos de detección de fugas se consideran aceptables para sistemas que contienen refrigerantes inflamables. Se deben usar detectores de fugas electrónicos para detectar refrigerantes inflamables, pero la sensibilidad podría no ser adecuada, o podrían necesitar ser recalibrados. (El equipo de detección debe ser calibrado en una zona libre de refrigerantes.) Asegúrese de que el detector no es una fuente de ignición potencial y que es apto para el refrigerante usado. El equipo de detección de fugas debe fijarse a un porcentaje del límite más bajo de inflamabilidad del refrigerante, y debe calibrarse para el refrigerante utilizado y confirmarse el porcentaje adecuado de gas (máximo 25%). Los fluidos de detección de fugas son aptos para uso con la mayoría de refrigerantes pero debe evitarse el uso de detergentes que contienen cloro ya que el cloro podría reaccionar con el refrigerante y corroer las tuberías de cobre. Si se sospecha de una fuga, todas las llamas desnudas deben ser eliminadas/apagadas. Si se encuentra una fuga de refrigerante que requiere ser soldada, todo el refrigerante debe

ser recuperado por el sistema, o aislado (cerrando válvulas) en una parte del sistema lejos de la fuga. Entonces debe purgarse nitrógeno sin oxígeno a través del sistema tanto antes como durante el proceso de soldadura.

### 12. Extracción y evacuación

Al penetrar en el circuito refrigerante para hacer reparaciones o para cualquier otro fin, deben usarse procedimientos convencionales. Sin embargo, es importante que se siga la mejor práctica ya que hay que tener en cuenta la inflamabilidad. Debe cumplirse el siguiente procedimiento:

Retirar el refrigerante;

Purgar el circuito con gas inerte;

Evacuar;

Purgar de nuevo con gas inerte;

Abrir el circuito cortando o soldando.

La carga de refrigerante debe ser recuperada en los cilindros de recuperación correctos. El sistema debe ser purgado con nitrógeno sin oxígeno para considerar la unidad segura. Puede que este proceso deba ser repetido varias veces. No debe usarse oxígeno ni aire comprimido para esta tarea.

El purgado se consigue deshaciendo el vacío del sistema con nitrógeno sin oxígeno y continuando el llenado hasta alcanzar la presión de trabajo, después descargando a la atmósfera, y finalmente volviendo a hacer el vacío. Este proceso debe repetirse hasta que no quede refrigerante en el sistema. Cuando se use la carga final de nitrógeno sin oxígeno, el sistema debe ser descargado hasta la presión atmosférica para permitir que se pueda realizar el trabajo. Esta operación es absolutamente vital si se van a realizar operaciones de soldadura en las tuberías.

Asegúrese de que la salida de la bomba de vacío no esté cerca de fuentes de ignición y de que haya ventilación.

### 13. Procedimientos de carga

Además de los procedimientos de carga convencionales, deben cumplirse los siguientes requerimientos. Asegúrese de que no haya contaminación de los diferentes refrigerantes al utilizar el equipo de carga. Los tubos o mangueras deben ser lo más cortos posibles para minimizar la cantidad de refrigerante contenido en ellos.

Los cilindros deben mantenerse en vertical.

Asegúrese de que el sistema de refrigeración está conectado a tierra antes de cargar el sistema con refrigerante. Etiquete el sistema al completar la carga (si no lo está ya).

Debe tenerse sumo cuidado de no sobrellenar el sistema de refrigeración.

Debe probarse la presión del sistema con nitrógeno sin oxígeno antes de recargarlo. Deben realizarse una prueba de fugas del sistema al completar la carga pero antes de su puesta en marcha. Debe realizarse otra prueba de fugas antes de abandonar el lugar.

### 14. Desmantelamiento

Antes de realizar este procedimiento, es esencial que el técnico esté completamente familiarizado con el equipo y todos sus pormenores. Se recomienda que todos los refrigerantes sean recuperados de forma segura. Antes de realizar la tarea, debe recogerse una muestra de aceite y refrigerante en caso de que se requiera su análisis antes de reutilizar el refrigerante. Es esencial que haya energía eléctrica disponible antes de comenzar la tarea.

- a) Familiarícese con el equipo y su funcionamiento.
- b) Aisle eléctricamente el sistema.
- c) Antes de comenzar el procedimiento, asegúrese de que:

Haya disponible un equipo de manipulación mecánica, si se requiere, para manipular los cilindros de refrigerante; Todo el equipo de protección personal esté disponible y se use correctamente;

## MEDIDAS DE SEGURIDAD

---

El proceso de recuperación sea supervisado en todo momento por una persona competente;

Los cilindros y el equipo de recuperación sean conformes a los estándares adecuados.

- d) Descargue mediante bombeo el sistema refrigerante, si es posible.
- e) Si no es posible hacer el vacío, disponga un colector para que el refrigerante pueda retirarse desde varias partes del sistema.
- f) Asegúrese de que el cilindro esté situado en la báscula antes de realizar la recolección.
- g) Encienda la máquina de recolección y hágala funcionar de acuerdo a las instrucciones del fabricante.
- h) No sobrellene los cilindros. (No cargue líquido a más del 80% del volumen).
- i) No exceda la presión de trabajo máxima del cilindro, ni siquiera temporalmente.
- j) Cuando los cilindros hayan sido llenados correctamente y el proceso haya sido completado, asegúrese de que los cilindros y el equipo sean retirados rápidamente del lugar y de que se cierren todas las válvulas de aislamiento del equipo
- k) El refrigerante recuperado no debe cargarse en otro sistema de refrigeración a no ser que haya sido limpiado y revisado.

### 15. Etiquetado

El equipo debe ser etiquetado indicando que ha sido desmantelado y vaciado de refrigerante. La etiqueta debe ser fechada y firmada. Asegúrese de que haya etiquetas en el equipo indicando que éste contiene refrigerante inflamable.

### 16. Recolección

Al retirar refrigerante de un sistema, ya sea para reparación o desmantelamiento, se recomienda que todos los refrigerantes se retiren de forma segura.

Al transferir refrigerante a los cilindros, asegúrese de que sólo se utilicen cilindros de recuperación de refrigerante adecuados. Asegúrese de que haya disponible el número correcto de cilindros para contener toda la carga del sistema. Todos los cilindros que se usen deben ser designados para el refrigerante recuperado y etiquetados para ese refrigerante (p. ej. cilindros especiales para la recolección de refrigerante). Los cilindros deben tener válvulas de descarga de presión y llaves de paso vinculadas en buenas condiciones de funcionamiento. Los cilindros de recuperación vacíos son evacuados y, si es posible, enfriados antes de la recolección.

El equipo de recuperación debe estar en buenas condiciones de funcionamiento, con un conjunto de instrucciones sobre el equipo a mano y debe ser apto para la recolección de refrigerantes inflamables.

Además, debe haber un conjunto de básculas disponibles y en buenas condiciones de funcionamiento. Las mangueras deben estar completas, con empalmes de desconexión libres de fugas y en buenas condiciones. Antes de usar la máquina de recolección, compruebe que esté en buenas condiciones de funcionamiento, ha sido conservada adecuadamente y que todos los componentes eléctricos asociados estén sellados para evitar la ignición en caso de liberación de refrigerante. Consulte al fabricante en caso de duda.

El refrigerante recolectado debe ser devuelto al proveedor de refrigerante en el cilindro de recolección correcto, con la nota de transferencia de residuos correspondiente. No mezcle refrigerantes en unidades de recolección y especialmente no en cilindros. Si hay que retirar los compresores o los aceites de compresor, asegúrese de que hayan sido vaciados hasta un nivel aceptable para cerciorarse de que no queda refrigerante inflamable dentro del lubricante. El proceso de vaciado debe realizarse antes de devolver el compresor a los proveedores. Sólo se puede aplicar calor eléctrico al cuerpo del compresor para acelerar este proceso. Cuando se drena aceite de un sistema, puede realizarse de forma segura.

**NOTA:** El panel de control de la unidad que usted ha comprado podría diferir ligeramente según los modelos.



Imagen 1

**Botones de control**

Al pulsar el botón para cambiar de modo de funcionamiento, la unidad emitirá un pitido para indicar que está cambiando de modo.

**1 Botón Power**

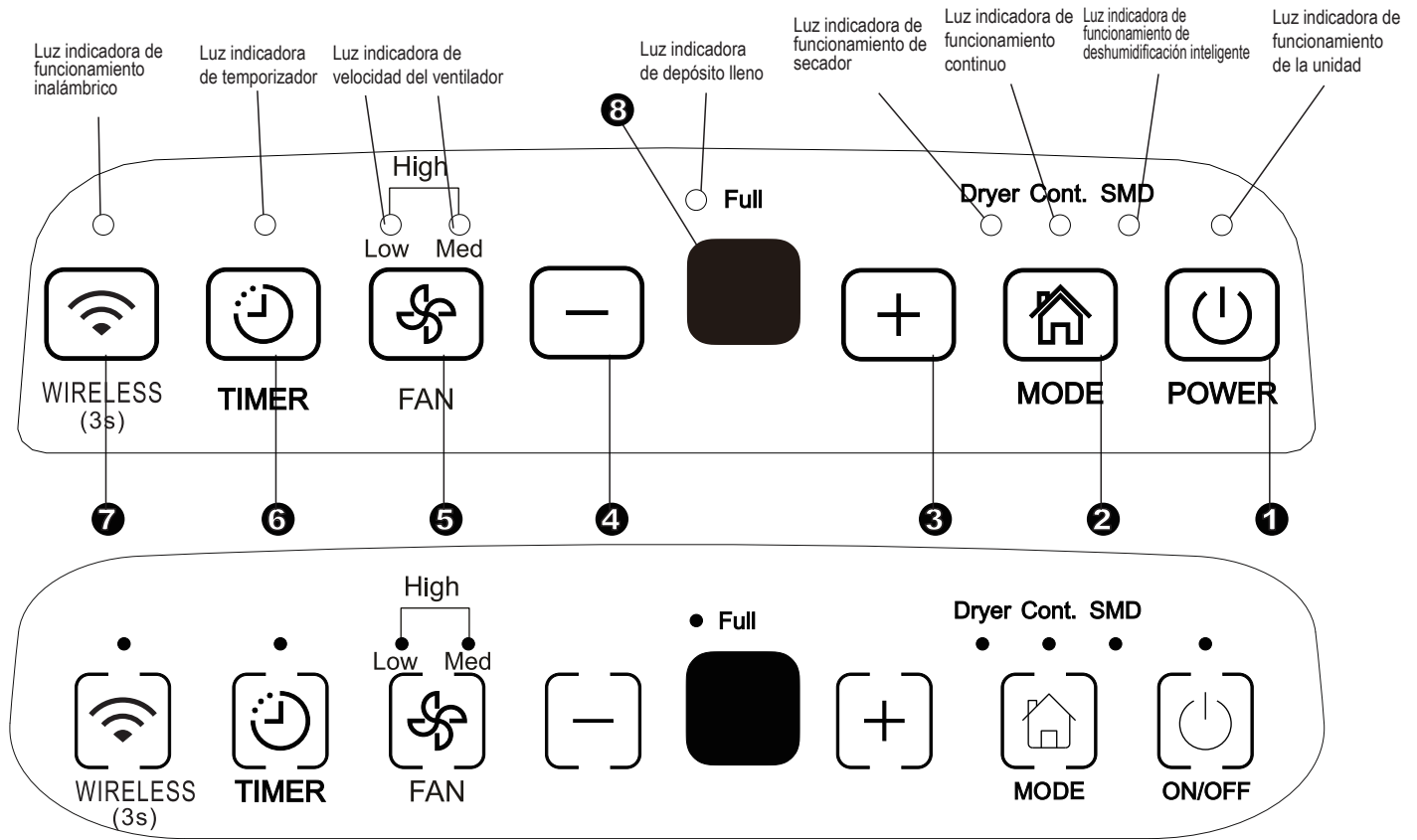
Pulsar para encender y apagar el deshumidificador.  
 NOTA: Cuando el compresor comienza a funcionar o se detiene, puede que la unidad emita un sonido fuerte, esto es normal.

**2 Botón de Modo**

Pulse para seleccionar el modo de funcionamiento que desee, entre Deshumidificación, Secador, Deshumidificación continua y Deshumidificación Inteligente.

NOTA: Los modos de Secador y Deshumidificación Inteligente son opcionales.

**3 4 + / - Botones Up/Down (Subir/Bajar)**

**• Botones de Configuración de Humedad**

El nivel de humedad puede establecerse en un rango del 35% de HR (Humedad Relativa) al 85% de HR (Humedad Relativa) en incrementos del 5%.

Para aire más seco, pulse el botón + y establezca un valor porcentual menor (%).

Para aire más húmedo, pulse el botón - y establezca un valor porcentual mayor (%).

**• Botones de Configuración del TIMER**

Utilice los botones Up/Down (Subir/Bajar) para configurar las horas automáticas de inicio y parada, de 0.0 a 24.

**5 Botón Fan**

Controla la velocidad del ventilador. Púlselo para seleccionar la velocidad del ventilador entre tres niveles: baja, media y alta. La luz indicadora de la velocidad del ventilador se ilumina según la configuración de la velocidad. Pero cuando selecciona velocidad alta, también se encienden las luces de velocidad baja y media.

**6 Botón Timer**

Púlselo para iniciar las funciones de encendido y apagado automáticos, junto con los botones + y -.

**7 Botón Wireless (opcional)**

Pulse este botón durante 3 segundos para iniciar el modo de conexión Inalámbrica. La PANTALLA LED muestra "AP" (en ese momento, la unidad apaga todas las demás funciones) para indicar que puede establecer la conexión inalámbrica. Si se realiza la conexión (router) en menos de 8 minutos, la unidad saldrá automáticamente del modo de conexión inalámbrica, se iluminará el indicador inalámbrico y la unidad volverá a las funciones anteriores. Si no se realiza la conexión en menos de 8 minutos, la unidad sale automáticamente del modo de conexión inalámbrica.



## BOTONES DE CONTROL EN EL DESHUMIDIFICADOR

---

### 8 Pantalla

Indica el % del nivel de humedad fijado de 35% a 85% o la configuración de hora (0~24) de inicio/apagado automático, a continuación muestra el % de humedad actual de la habitación (precisión del 5%) en un rango del 30% de HR (Humedad Relativa) al 90% de HR (Humedad Relativa).

#### Códigos de Error y Códigos de Protección:

**AS-** Error del módulo del sensor de humedad - Desenchufe la unidad y enchúfela de nuevo. Si el error persiste, contacte con el servicio técnico.

**ES-** Error del sensor de temperatura - Desenchufe la unidad y enchúfela de nuevo. Si el error persiste, contacte con el servicio técnico.

**P2-** El depósito está lleno o no está en posición correcta - Vacíe el depósito y vuelva a colocarlo en posición correcta.

---

## Otras funciones

### Luz de Depósito Lleno

Brilla cuando el depósito está listo para ser vaciado, o cuando el depósito ha sido retirado o no ha sido colocado en posición correcta.

### Autoapagado

El deshumidificador se autoapaga cuando el depósito está lleno, o cuando el depósito ha sido retirado o no ha sido colocado en posición correcta. En algunos modelos, el motor del ventilador continuará funcionando durante 30 segundos.

### Autodescongelación

Cuando se forma escarcha en las bobinas del evaporador, el compresor se apagará y el ventilador seguirá funcionando hasta que la escarcha desaparezca.

NOTA: Cuando está funcionando la descongelación automática, es posible que el refrigerante de la unidad emita un ruido al fluir, esto es normal.

### Espera 3 minutos antes de reanudar el funcionamiento

Después de que la unidad se haya apagado, no puede reanudar el funcionamiento hasta pasados 3 minutos. Esto es para proteger la unidad. El funcionamiento empezará automáticamente tras 3 minutos.

### Modo de deshumidificación inteligente (opcional)

En modo de deshumidificación inteligente, la unidad controlará automáticamente la humedad de la habitación en un rango confortable de 45%~55% según la temperatura de la habitación. La función de configuración de humedad se invalidará.

### Autoreinicio

Si el funcionamiento de la unidad se interrumpe inesperadamente por un corte de corriente, se reiniciará automáticamente con el ajuste de función previo cuando se restablezca la corriente.

### Configurar el Temporizador

- Púlselo para iniciar las funciones de encendido y apagado automáticos, junto con los botones ⊕ y ⊖.
- Cuando la unidad está encendida, pulse el botón Timer para activar la función de AUTOAPAGADO. Cuando la unidad está apagada, pulse este botón para activar la función de AUTOENCENDIDO.
- Pulse o mantenga pulsados los botones SUBIR o BAJAR para cambiar la hora Auto en incrementos de 0,5 horas hasta 10 horas, y en incrementos de 1 hora hasta 24 horas. El control contará hacia atrás el tiempo restante hasta el inicio.
- En 5 segundos, se registrará la hora y el sistema volverá a mostrar la configuración de humedad anterior.
- Encendiendo o apagando la unidad en cualquier momento, o programando el temporizador en 0.0, se cancelará el programa de autoencendido/apagado del temporizador.
- Cuando la ventana de la pantalla LED muestra el código P2, la función de autoencendido o autoapagado también se cancelará.

### Modo Secador (opcional)

La unidad puede realizar la función de deshumidificación MAX cuando está en modo Secador. La velocidad del ventilador está fijada en velocidad alta.

#### NOTA:

- El modo Secador debe utilizarse en una habitación cerrada, no abra las puertas ni ventanas.
- Para conseguir la deshumidificación más efectiva, escurra primero la ropa mojada.
- Asegúrese de dirigir el flujo de aire hacia la ropa mojada (ver Imagen A).
- Es posible que no se logre la deshumidificación más efectiva con ropa gruesa y muy mojada.

#### PRECAUCIÓN

- No tape la salida de aire de la unidad con ropa. Podría causar un calor excesivo, fuego o fallo de la unidad.
- No coloque ropa mojada sobre la unidad y no deje que el agua gotee sobre la unidad. Podría causar una descarga eléctrica, fugas o fallo de la unidad.



Imagen A

## BOTONES DE CONTROL EN EL DESHUMIDIFICADOR

### Identificación de las partes

#### Delante

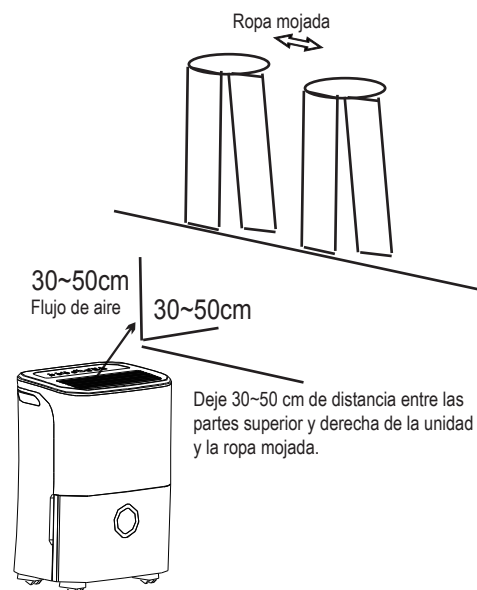
- ① Panel de control
- ② Asa (ambos lados)
- ③ Rejilla de salida de aire
- ④ Depósito de agua
- ⑤ Ventana de nivel de agua



Imagen 2

#### Detrás

- ① Salida de manguera de drenaje
- ② Rueda giratoria
- ③ Cable de alimentación y enchufe
- ④ Rejilla de entrada de aire
- ⑤ Filtro de aire (detrás de la rejilla)
- ⑥ Hebilla del cable de alimentación (usada sólo al guardar la unidad)

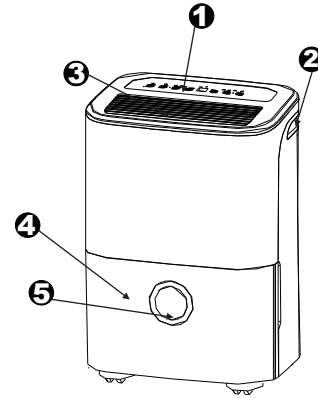

Imagen 3

NOTA: Todas las imágenes de este manual tienen sólo fines explicativos. La forma actual de la unidad que usted ha comprado podría diferir ligeramente, la forma actual prevalecerá. Las operaciones y funciones son las mismas.

### Colocar la unidad

Un deshumidificador funcionando en un sótano tendrá poco o ningún efecto para secar una zona de almacenamiento cerrada adyacente, como un armario, a no ser que haya una circulación de aire adecuada dentro y fuera de la zona.

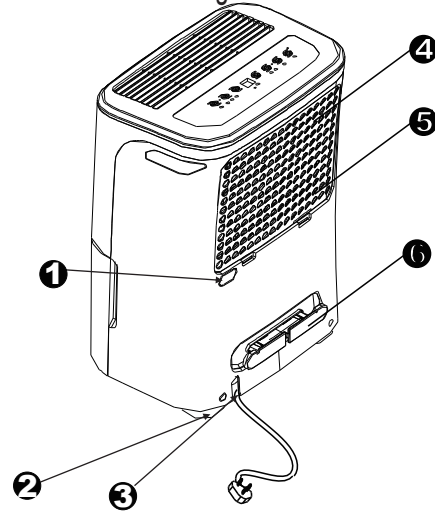
- No usar al aire libre.
- Este deshumidificador está diseñado sólo para uso residencial en interiores. Este deshumidificador no debe ser utilizado para fines comerciales o industriales.
- Coloque el deshumidificador sobre un suelo liso y nivelado, suficientemente robusto para soportar la unidad con el depósito lleno de agua.
- Deje al menos 20 cm de espacio libre por todos los lados de la unidad para permitir una buena circulación de aire.
- Coloque la unidad en una zona donde la temperatura no sea inferior a 5°C (41°F). Las bobinas pueden cubrirse de escarcha a temperaturas inferiores a 5°C (41°F), lo que podría empeorar su rendimiento.
- Coloque la unidad lejos de secadores de ropa, calentadores o radiadores.
- Use la unidad para evitar daños por humedad en lugares donde haya almacenados libros u objetos de valor.
- Use el deshumidificador en un sótano para ayudar a prevenir daños por humedad.
- El deshumidificador debe funcionar en una zona cerrada para ser más efectivo.
- Cierre todas las puertas, ventanas y otras aberturas al exterior de la habitación.

### Al usar la unidad

- Al usar el deshumidificador por primera vez, haga funcionar la unidad de forma continua durante 24 horas.
- Esta unidad está diseñada para funcionar en un ambiente entre 5°C/41°F y 32°C/90°F, y entre 30% (HR) y 80% (HR)
- Si la unidad ha sido apagada y necesita volver a ser encendida rápidamente, espere aproximadamente tres minutos para reanudar su funcionamiento correctamente.
- No conecte el deshumidificador a un enchufe múltiple que también se esté usando con otros aparatos eléctricos.
- Elija una ubicación adecuada, asegurándose de que haya fácil acceso a un enchufe.
- Conecte la unidad a un enchufe eléctrico con toma de tierra.
- Asegúrese de que el depósito de agua esté colocado correctamente o la unidad no funcionará de forma adecuada.

**NOTA:** Cuando el agua del depósito llegue a un cierto nivel, tenga cuidado al mover la máquina para evitar que se caiga.



Imagen 4

### **Ruedas giratorias (instalar en cuatro puntos en la parte inferior de la unidad)**

- No fuerce las ruedas giratorias para moverlas sobre alfombras, ni mueva la unidad con agua en el depósito. (La unidad podría volcar y derramar agua.)

**NOTA:** Las ruedas giratorias son opcionales, algunos modelos no las incluyen.

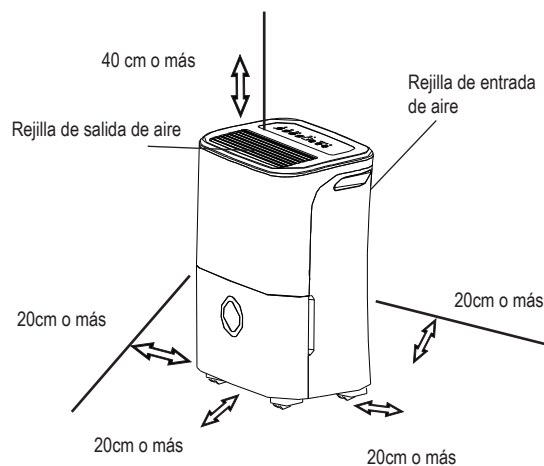
## FUNCIONAMIENTO DE LA UNIDAD

---

### Retirar el agua recolectada

Hay dos formas de retirar el agua recolectada.

#### 1. Usando el depósito

- Cuando el depósito esté lleno, la luz indicadora de llenado se encenderá, el indicador digital mostrará P2.
- Retire el depósito despacio. Sujete firmemente las asas izquierda y derecha, y tire recto con cuidado para que el agua no se derrame. No coloque el depósito en el suelo porque la parte inferior es irregular. En caso contrario, el depósito caerá y el agua se derramará.
- Tire el agua y vuelva a colocar el depósito. El depósito debe estar en su sitio y colocado de forma segura para que el deshumidificador funcione.
- La máquina volverá a su estado original cuando el depósito sea colocado de nuevo en su posición correcta.

1. Tire ligeramente del depósito.



Imagen 5

2. Sujete ambos lados del depósito con la misma fuerza, y sáquelo de la unidad.

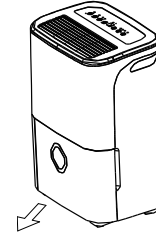

Imagen 6

3. Vacíe el agua.

### NOTAS:

- Al retirar el depósito, no toque ninguna parte interior de la unidad. Podría dañar el producto. Asegúrese de presionar con cuidado el depósito en la unidad.
- Golpear el depósito contra cualquier cosa, o no introducirlo presionando de forma segura, podría causar que la unidad no funcione.
- Cuando retire el depósito, debe secar la unidad si hubiera algo de agua.

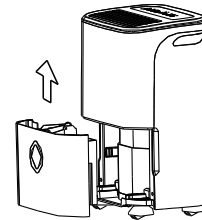
## Retirar el agua recolectada

### 2. Drenaje continuo

- El agua puede vaciarse automáticamente en un desagüe, fijando una manguera (no incluida) a la unidad.
- Retire el tapón de goma de la salida de la manguera de drenaje trasera. Fije una manguera de drenaje (ID=13,5 mm) y al desagüe del suelo a una instalación de drenaje adecuada (ver Imagen 7).
- Asegúrese de que la manguera esté bien conectada para que no haya fugas.
- Dirija la manguera al desagüe, asegurándose de que no haya torceduras que impidan el flujo del agua.
- Introduzca el extremo de la manguera en el desagüe y asegúrese de que el extremo de la manguera esté nivelado o hacia abajo para permitir que el agua fluya correctamente. Nunca la deje hacia arriba.
- Asegúrese de que la manguera de agua esté más baja que la salida de la manguera de drenaje.
- Seleccione en la unidad el ajuste de humedad y la velocidad del ventilador que desee para que comience el drenaje continuo.



Imagen 7

NOTA: Cuando la función de drenaje continuo no se esté utilizando, retire la manguera de drenaje de la salida y fije de nuevo el tapón de goma.

## Cuidado y limpieza del deshumidificador

**Apague el deshumidificador y desconecte el enchufe de la toma de corriente antes de limpiarlo.**

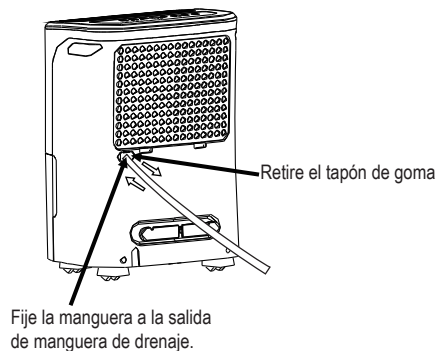
### 1. Limpiar la Rejilla y la Carcasa

- Utilice agua y un jabón suave. No utilice lejía ni productos abrasivos.
- No eche agua directamente sobre la unidad principal. Hacerlo podría causar una descarga eléctrica, deteriorar el aislamiento, u oxidar la unidad.
- Las rejillas de entrada y salida de aire se ensucian fácilmente; utilice un accesorio de aspiración o un cepillo para limpiarlas.

### 2. Limpiar el depósito

Limpie el depósito cada pocas semanas para evitar la formación de moho y bacterias. Llene parcialmente el depósito con agua limpia y añada un poco de jabón suave. Muévela en el depósito, vacíelo y aclárelo.

**NOTA:** No lave el depósito en el lavavajillas.

Tras limpiarlo, el depósito debe colocarse en su lugar de forma segura para que el deshumidificador funcione.

## CUIDADO Y MANTENIMIENTO

### 3. Limpiar el filtro de aire

El filtro de aire tras la rejilla delantera debe ser revisado y limpiado al menos cada dos semanas, o más a menudo si es necesario.

**NOTA: NO ENJUAGUE NI INTRODUZCA EL FILTRO EN UN LAVAVAJILLAS AUTOMÁTICO.**

#### Para retirarlo:

- Agarre la pestaña del filtro y tire de ella hacia arriba, a continuación tire hacia afuera como se muestra en la Imagen 8.
- Limpie el filtro con agua templada y jabón. Enjuague y deje secar el filtro antes de colocarlo de nuevo. No limpie el filtro en un lavavajillas.

#### Para fijarlo:

- Inserte el filtro de aire en la unidad desde abajo hacia arriba. Ver Imagen 10.

#### PRECAUCIÓN:

NO haga funcionar el deshumidificador sin un filtro ya que entrará suciedad y pelusa, que se atascarán y afectarán al rendimiento.

NOTA: La carcasa y la parte delantera pueden limpiarse con un trapo sin grasa o lavarse con un paño humedecido con una solución de agua templada y jabón líquido suave de lavavajillas. Aclárelo por completo y séquelo con un trapo. Nunca utilice limpiadores abrasivos, cera o esmalte en la parte delantera de la carcasa. Asegúrese de escurrir bien el agua del trapo antes de limpiar la zona de los controles. Demasiada agua en los controles o a su alrededor podría causar daños a la unidad.

### Cuidado y limpieza del deshumidificador

#### 4. Si no utiliza la unidad durante largos periodos de tiempo

- Tras apagar la unidad, espera un día antes de vaciar el depósito.
- Limpie la unidad principal, el depósito de agua y el filtro de aire.
- Tape la unidad con una bolsa de plástico.
- Guarde la unidad en un lugar seco y bien ventilado.



Imagen 8



Imagen 9

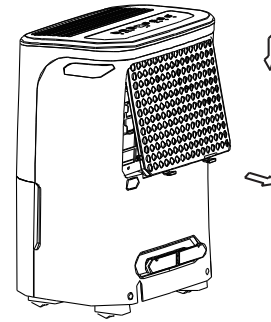

Imagen 10

Antes de llamar al servicio técnico, consulte usted mismo la siguiente tabla.

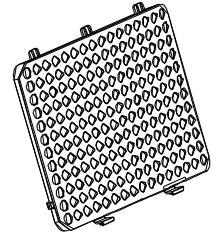
Problema	Qué revisar
<p><b>La unidad no arranca</b></p>	<ul style="list-style-type: none"> <li>• Asegúrese de que el enchufe del deshumidificador esté completamente insertado en la toma de corriente.</li> <li>• Revise el fusible del edificio/la caja de interruptores del circuito.</li> <li>• El deshumidificador ha alcanzado su nivel prefijado o el depósito está lleno.</li> <li>• El depósito de agua no está en la posición correcta.</li> </ul>
<p><b>El deshumidificador no seca el aire como debería</b></p>	<ul style="list-style-type: none"> <li>• No se ha dejado suficiente tiempo para retirar la humedad.</li> <li>• Asegúrese de que no haya cortinas, persianas o muebles bloqueando las partes delantera o trasera del deshumidificador.</li> <li>• Puede que el control de humedad no haya sido fijado lo suficientemente bajo.</li> <li>• Compruebe que todas las puertas, ventanas y otras aberturas estén bien cerradas.</li> <li>• La temperatura de la habitación es demasiado baja, por debajo de 5 °C (41 °F).</li> <li>• Hay una estufa de queroseno o algo emitiendo vapor de agua en la habitación.</li> </ul>
<p><b>La unidad hace mucho ruido al funcionar</b></p>	<ul style="list-style-type: none"> <li>• El filtro de aire está atascado.</li> <li>• La unidad está inclinada en vez de en posición vertical como debiera.</li> <li>• La superficie del suelo no está nivelada.</li> </ul>
<p><b>Se forma escarcha en las bobinas</b></p>	<ul style="list-style-type: none"> <li>• Esto es normal. El deshumidificador tiene función de descongelación automática.</li> </ul>
<p><b>Hay agua en el suelo</b></p>	<ul style="list-style-type: none"> <li>• La conexión de la manguera al conector o el conector de la manguera están flojos.</li> <li>• Se pretende usar el depósito para recolectar el agua, pero el tapón de drenaje trasero ha sido retirado.</li> </ul>
<p><b>Aparecen ES, AS o P2 en el indicador</b></p>	<ul style="list-style-type: none"> <li>• Éstos son códigos de error y códigos de protección. Consulte la sección BOTONES DE CONTROL EN EL DESHUMIDIFICADOR.</li> </ul>

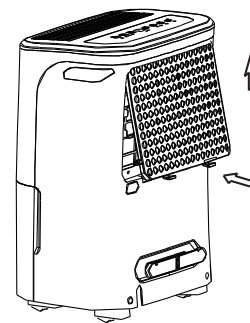

El diseño y las especificaciones están sujetos a cambios sin previo aviso para la mejora del producto. Consulte a la agencia de ventas o al fabricante para más detalles. Cualquier actualización del manual se subirá a la página web del servicio, por favor revísela para tener la última versión.

# AFFUGTER

## BRUGERVEJLEDNING

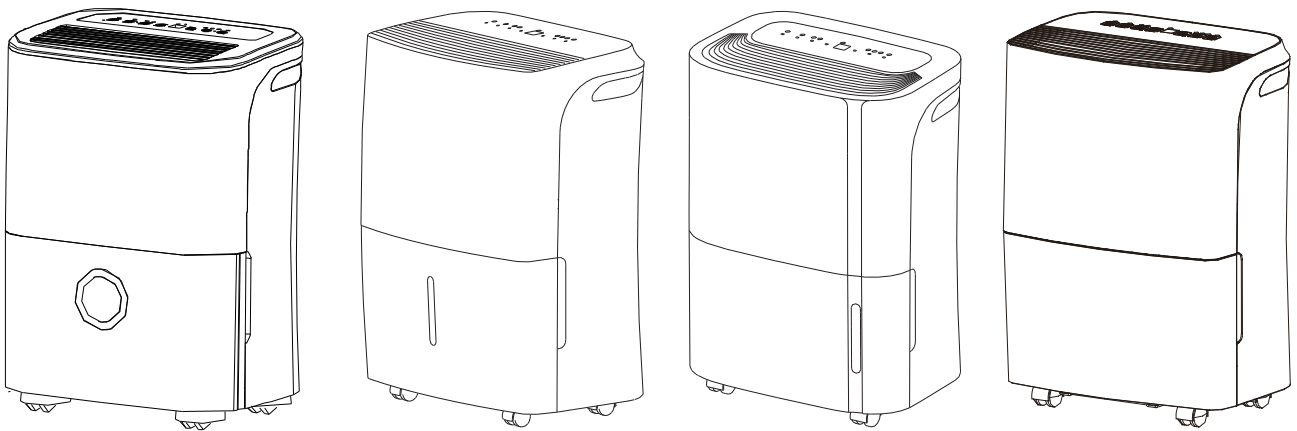

Inden du betjener dette produkt, skal du læse instruktionerne omhyggeligt, og gemme denne vejledning til senere brug.

## SOCIABLE ANMÆRKNING

Ved brug af denne affugter i de europæiske lande skal følgende oplysninger følges:

**BORTSKAFFELSE:** Dette produkt må ikke bortskaffes som usorteret kommunalt affald. Separat indsamling af sådant affald til særlig behandling er nødvendig.

Det er forbudt at bortskaffe denne enhed i husholdningsaffald.

Der er flere måder du kan bortskaffe enheden på:

- A) Kommunen har etableret indsamlingssystemer, hvor elektronisk affald kan bortskaffes gratis for brugeren.
- B) Når du køber et nyt produkt, vil forhandleren tage det gamle produkt tilbage gratis.
- C) Producenten vil gratis tage den gamle enhed tilbage.
- D) Da gamle produkter indeholder værdifulde materialer, kan de sælges til skrotforhandlere.

Bortskaffelse af affald i skove og landskaber truer dit helbred, når farlige stoffer lækker ud i grundvandet og finder deres vej ind i fødekæden.

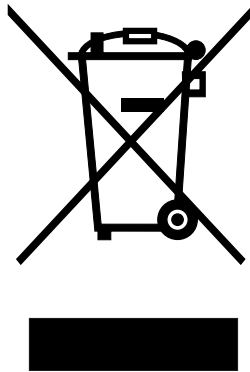

# INDHOLD

## **SIKKERHEDSFORANSTALTNINGER**

Advarsel.....	2
Forsigtig.....	3
Elektrisk information.....	4
ADVARSEL (kun ved brug af R290 / R32 kølemiddel) .....	5

## **KONTROLKNAPPER PÅ AFFUGTEREN**

Kontrolknapper.....	11
Andre funktioner .....	12

## **IDENTIFIKATION AF DELE**

Identifikation af dele.....	14
Placering af enheden.....	15

## **BETJENING AF ENHEDEN**

Når du bruger enheden .....	15
Sådan fjerner du det opsamlede vand.....	17

## **PLEJE OG VEDLIGEHOLDELSE**

Pleje og rengøring af affugteren .....	17
--	----

## **FEJLSØGNINGSTIPS**

Fejlsøgningstips.....	19
-----------------------	----



## **Læs denne vejledning**

I den vil du finde mange nyttige råd om, hvordan du bruger og vedligeholder dit airconditionanlæg korrekt. Ved blot at udføre lidt forebyggende behandling fra din side, kan du spare dig selv en masse tid og penge i løbet af dit airconditionanlægs levetid. Du kan finde mange svar på almindelige problemer i tabellen over fejlsøgningstips. Hvis du først gennemgår vores fejlsøgningstips, behøver du muligvis ikke at ringe efter en autoriseret servicetekniker.



## SIKKERHEDSFORANSTALTNINGER

For at undgå skade på brugeren eller andre personer og skade på ejendom skal du følge følgende anvisninger. Forkert betjening på grund af ignorering af instruktioner kan forårsage skade eller beskadigelse.

- Alvorligheden er klassificeret med følgende angivelser.

 <b>ADVARSEL:</b>	Dette symbol angiver at der er mulighed for personskade eller død
 <b>FORSIGTIG</b>	Dette symbol angiver at der er mulighed personskade eller skade på ejendom.

- Betydninger af symboler, der anvendes i denne vejledning, er vist nedenfor.

	<b>Gør aldrig dette.</b>
	<b>Gør altid dette.</b>

### ADVARSEL

#### **Overskrid ikke stikkontaktens eller tilslutningsenhedens klassifikation.**

- Da det ellers kan forårsage elektrisk stød eller brand på grund af overskydende varmedannelse.

#### **Du må ikke starte eller stoppe enheden ved at indsætte eller trække stikket ud af stikkontakten.**

- Det kan forårsage elektrisk stød eller brand på grund af varmedannelsen.

#### **Du må ikke bruge en beskadiget eller ukorrekt strømledning.**

- Det kan forårsage elektrisk stød eller brand.

#### **Du må ikke ændre længden på strømledningen eller dele af stikkontakten med andre enheder**

- Det kan forårsage elektrisk stød eller brand på grund af varmedannelsen.

#### **Du må ikke indsætte eller trække stikket ud af stikkontakten med våde hænder.**

- Det kan forårsage elektrisk stød.

#### **Anbring ikke enheden i nærheden af en varmekilde.**

- Plastdele kan smelte og forårsage brand.

#### **Du skal slukke for strømmen, hvis der kommer underlige lyde, lugte eller røg kommer fra den.**

- Det kan forårsage brand og elektrisk stød.

#### **Du må ikke selv forsøge at adskille eller reparere enheden.**

- Det kan forårsage maskinstop eller elektrisk stød.

#### **Inden montering, rengøring og vedligeholdelse skal du slukke for strømmen og tage stikket ud af stikkontakten.**

- Det kan forårsage elektrisk stød eller personskade.

#### **Du må ikke bruge enheden i nærheden af brændbare gasser eller brændbare stoffer, såsom benzin, benzen, fortynder, osv.**

- Det kan forårsage eksplosion eller brand.

#### **Undlad at drikke eller bruge det vand der er drænet fra enheden.**

- Det indeholder forurenende stoffer og kan gøre dig syg.

#### **Du må ikke tage vandspanden ud under drift.**

- Dette kan medføre, at enheden fyldes med vand og forårsager elektrisk stød.

**⚠ FORSIGTIG**

**⊘ Brug ikke enheden i små rum.**

- Manglende ventilation kan forårsage overophedning og brand

**⊘ Du må ikke anbringe enheden på steder, hvor vand kan stænke på den.**

- Der kan komme vand ind i enheden og ødelægge isoleringen. Det kan forårsage elektrisk stød eller brand.

**⊘ Anbring enheden på en jævn og solidt gulv.**

- Hvis enheden vælter, kan det forårsage, at der spildes vand og beskadiger ejendele eller forårsager elektrisk stød eller brand.

**⚠ FORSIGTIG**

**⊘ Tildæk ikke indløbs- eller udledningsåbningerne med klæder eller håndklæder.**

- Mangel på luftstrøm kan føre til overophedning og brand.

**⊘ Du skal udvises omhu, når du bruger enheden i et lokale med følgende personer:**

- Spædbørn, børn, ældre mennesker og mennesker, der ikke er følsomme over for fugtighed.

**⊘ Må ikke anvendes i områder, hvor kemikalier håndteres.**

- Dette vil medføre forringelse af enheden pga. af kemikalier og opløsningsmidler opløst i luften.

**⊘ Stik aldrig fingeren eller andre fremmedlegemer ind i gitre eller åbninger. Vær særlig omhyggelig med at advare børn om disse farer.**

- Det kan forårsage elektrisk stød eller svigt af enheden.

**⊘ Anbring ikke tunge genstande på strømledningen og sørg for, at ledningen ikke kommer under pres.**

- Der er fare for brand eller elektrisk stød.

**⊘ Undlad at klatre op på eller sidde på enheden.**

- Du kan komme til skade, hvis du falder eller hvis enheden vælter.

**⊘ Indsæt altid filtre korrekt. Rens filteret hver anden uge.**

- Drift uden filtre kan forårsage fejlfunktioner

**⊘ Hvis vand kommer ind i enheden, skal du slukke for enheden og afbryde strømmen, og kontakte en autoriseret servicetekniker.**

- Det kan forårsage svigt af enheden eller ulykke.

**⊘ Anbring ikke blomstervaser eller andre vandbeholdere oven på enheden.**

- Hvis der spildes vand inde i enheden, kan det forårsage isolationssvigt og elektrisk stød eller brand

**⚠ FORSIGTIG**

- Denne enhed må bruges af børn fra 8 år og op og personer med nedsat fysisk, sensorisk eller mental kapacitet eller manglende erfaring og viden, hvis de har fået vejledning eller instruktion om brug af apparatet på en sikker måde og forstå de farer, der er involveret. Børn må ikke lege med apparatet. Rengøring og vedligeholdelse må ikke udføres af børn uden opsyn. (gælder for de europæiske lande).
- Denne enhed må ikke bruges af personer (herunder børn) med nedsat fysisk, sensorisk eller mental kapacitet eller manglende erfaring og viden, medmindre de er under opsyn eller har fået vejledning i brug af apparatet af en person, der er ansvarlig for deres sikkerhed. Børn skal være under opsyn, for at sikre, at de ikke leger med enheden, (gælder for andre lande undtagen de europæiske lande).
- Hvis strømledningen er beskadiget, skal den udskiftes af producenten, dennes serviceagent eller tilsvarende kvalificerede personer for at undgå fare.

## SIKKERHEDSFORANSTALTNINGER

- Enheden skal monteres i overensstemmelse med de nationale ledningsforskrifter
- Enheder med elvarmer skal have mindst 1 meter frirum til brændbare materialer.
- Kontakt en autoriseret servicetekniker for reparation eller vedligeholdelse af denne enhed.
- Brug ikke en stikkontakt, der er løs eller beskadiget.
- Brug ikke dit airconditionanlæg i et vådrum, såsom et badeværelse eller vaskerum.
- Brug ikke dette produkt til andre funktioner end dem, der er beskrevet i denne vejledning
- Kontakt en autoriserede installatør for montering af denne enhed.
- Hvis airconditionanlægget vælter under brug, skal du slukke for enheden og straks tage strømledningen ud af stikkontakten. Efterse enheden visuelt for at sikre, at der ikke er nogen skade.  
Hvis du har mistanke om at enheden er beskadiget, skal du kontakte en tekniker eller kundeservice for at få hjælp.
- I tordenvejr skal du slukke for strømmen for at undgå at maskinen ødelægges på grund af lynnedslag.
- For at mindske risikoen for brand eller elektrisk stød må du ikke bruge blæser med elektronisk hastighedsregulering.
- Læg ikke strømledningen under gulvtæpper. Tildæk ikke strømledningen med løse tæpper, løbere eller lignende afdækninger. Læg ikke strømledningen under møbler eller apparater. Læg ikke strømledningen hvor mange mennesker går og hvor der ikke vil blive trampet på den
- Åbn ikke enheden under drift.
- Når luffilteret skal fjernes, må du ikke røre nogen metaldele på enheden.
- Tag fat i stikket når du trækker ledningen ud af stikkontakten

### Elektriske oplysninger

- Producentens typeskilt er placeret på enhedens bagpanel og indeholder elektriske og andre tekniske data, der er specifikke for denne enhed.
- Sørg for, at enheden er korrekt jordet. For at minimere stød og brandfarer er det vigtigt at have korrekt jordforbindelse. Strømledningen er forsynet med en trepolet jordstik så enheden beskyttes mod stødfare.
- Din enhed skal bruges i en korrekt jordet vægstikkontakt. Hvis den stikkontakt, du ønsker at bruge, ikke er tilstrækkeligt jordet eller beskyttet af en forsinkelsessikring eller afbryder (den nødvendige sikring eller afbryder bestemmes af udstyrets maksimale strøm) Maksimal strøm er angivet på typeskiltet på enheden), en autoriseret elektriker skal installere den rigtige stikkontakt.
- Sørg for, at stikkontakten er tilgængelig efter montering af enheden.
- Brug ikke forlængerledninger eller adapterstik sammen med denne enhed
- Men hvis det er nødvendigt at bruge en forlængerledning, må du kun bruge en godkendt "Affugter" -forlængerledning (kan købes hos de fleste lokale hardwareforretninger). For at undgå personskade skal du altid afbryde strømmen til enheden, inden du monterer og/eller vedligeholder.
- Alt ledningsføring skal udføres i nøje overensstemmelse med ledningsdiagrammet placeret på den midterste plade på enheden (bag vandspanden).

### Vær opmærksom på sikringspecifikationerne

Enhedens kredsløbskort (PCB) er designet med en sikring for at give overstrømsbeskyttelse. Specifikationerne for sikringen er trykt på printpladen, såsom: T 3,15A/250V (eller 350V) osv.

BEMÆRK: Alle billeder i denne vejledning er kun til forklaring. Udseendet af den enhed du har købt, kan være lidt anderledes,

men betjeningen og funktionerne er de samme.

Bemærkning om fluorholdige gasser

- Fluorerede drivhusgasser er indeholdt i hermetisk forseglede udstyr. Der henvises til den relevante etiket på selve enheden, for specifikke oplysninger om typen, mængden og CO<sub>2</sub>-ækvivalenten i tons af den fluorholdige drivhusgas (på nogle modeller)
- Montering, service, vedligeholdelse og reparation af denne enhed skal udføres af en autoriseret tekniker.
- Afmontering og genbrug af produkter skal udføres af en autoriseret tekniker.



### ADVARSLER (kun til anvendelse R290 / R32 kølemiddel)

- Brug ikke andre midler end anbefalet af fabrikanten til at fremskynde afrimningen eller rengøre enheden.
- Enheden skal opbevares i et rum uden kontinuerlig drift af antændelseskilder (for eksempel: åben ild, et gasapparat eller en elektrisk elvarmer).
- Må ikke punkteres eller brændes.
- Vær opmærksom på, at kølemidlet ikke må lugte.
- Enheden skal monteres, betjenes og opbevares i et rum med et areal på over 4 m<sup>2</sup>.
- Overholdelse af nationale gasfordringer skal følges.
- Hold ventilationsåbninger fri for blokeringer.

Enheden skal opbevares for at forhindre at mekanisk skade opstår.

- En advarsel om, at enheden skal opbevares i et godt ventileret område, hvor rummets størrelse svarer til rumområdet som angivet for driften.
- Enhver person, der arbejder på eller reparerer et kølekredsløb, skal have et gyldigt certifikat fra et industriel akkrediteret vurderingsorgan, som har ekspertisen til at håndtere kølemidler på en sikker måde i overensstemmelse med en industriel anerkendt vurderingsspecifikation.
- Vedligeholdelsesarbejde må kun udføres på fabrikantens anvisninger. Vedligeholdelse og reparation, der kræver assistance fra andet fagligt personale, skal udføres under tilsyn af den person, der er kompetent i brugen af brændbare kølemidler.



Forsigtig: Risiko for brand / brændbare materialer  
(Kræves kun for R32 / R290 enheder)

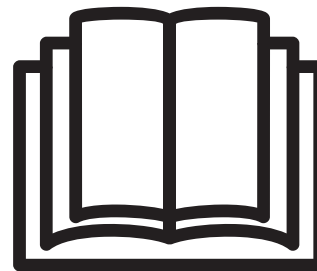



VIGTIG BEMÆRKNING: Læs denne brugsanvisning omhyggeligt, før du monterer eller betjener din nye affugter. Sørg for, at gemme denne vejledning til fremtidig brug.

Forklaring af symboler, der vises på enheden (kun for enheden R32 / R290 kølemiddel):

	ADVARSEL	Dette symbol viser, at denne enhed anvender et brændbart kølemiddel. Hvis der er lækket kølemidlet og enheden udsættes for en ekstern tændkilde, er der risiko for brand.
	FORSIGTIG	Dette symbol viser, at betjeningsvejledningen skal læses omhyggeligt.



## SIKKERHEDSFORANSTALTNINGER

	FORSIGTIG	Dette symbol angiver, at en serviceperson skal håndtere denne enhed med henvisning til monteringsvejledningen.
	FORSIGTIG	Dette symbol viser, at der er tilgængelige oplysninger, såsom betjeningsvejledning eller installationsvejledning.

### ADVARSEL (kun ved brug af R290 / R32 kølemiddel)

#### 1. Transport af udstyr der indeholder brandfarlige kølemidler

Se transportbestemmelser

#### 2. Mærkning af udstyr ved hjælp af skilte

Se lokale bestemmelser

#### 3. Bortskaffelse af udstyr, der indeholder brændbare kølemidler

Se nationale bestemmelser.

#### 4. Opbevaring af udstyr/enhed

Opbevaring af udstyr skal være i overensstemmelse med producentens anvisninger.

#### 5. Opbevaring af pakket (ikke solgt) udstyr

Beskyttelsen af opbevaringsemballagen skal udformes således, at mekanisk beskadigelse af udstyret i emballagen ikke medfører tab af kølemiddel.

Det maksimale antal enheder, der kan opbevares sammen, vil blive bestemt af lokale bestemmelser.

#### 6. Oplysninger om servicering

##### 1) Tjek området

Forud for påbegyndelse af arbejdet på systemer, der indeholder brændbare kølemidler, er det nødvendigt at foretage sikkerhedskontrol for at sikre, at risikoen for antændelse minimeres. For reparationer på kølesystemet skal følgende forholdsregler overholdes før arbejdet på systemet påbegyndes.

##### 2) Arbejdsprocedure

Arbejdet skal udføres under en kontrolleret procedure for at minimere risikoen for at brandfarlige gasser eller dampe er til stede under arbejdet.

##### 3) Generelt arbejdsområde

Vedligeholdelsespersonale og andre personer, der arbejder i nærheden, skal informeres om, hvilken type arbejde der udføres. Arbejde i lukkede rum skal undgås. Området omkring arbejdsområdet skal adskilles. Du skal sørge for, at forholdene i området sikres ved at kontrollere brændbart materiale.

##### 4) Kontrol af tilstedeværelse af kølemiddel

Området skal kontrolleres før og under arbejdet med en passende kølemiddeldetektor for at sikre, at teknikeren kender den potentielt brandfarlige atmosfære. Du skal sørge for, at det lækagesøgningsudstyr, der bruges, er egnet til brug sammen med brændbare kølemidler, dvs. ikke-gnistende, tilstrækkeligt forseglede eller egensikret.

##### 5) Tilstedeværelse af brandslukker

Hvis der skal udføres varmt arbejde på køleudstyret eller tilhørende dele, skal der være en passende brandslukker lige ved hånden. Tør pulver eller CO<sub>2</sub> brandslukker ved siden af fyldningsområdet.

##### 6) Ingen antændelseskilder

Personer, der udfører arbejde relateret til et kølesystem, der indeholder brændbare kølemiddel, må ikke bruge antændelseskilder,

der kan forårsage brand eller eksplosion. Alle mulige antændelseskilder, herunder rygning, skal holdes tilstrækkeligt langt væk fra arbejdsstedet, reparation, fjernelse og bortskaffelse, hvorunder brandfarligt kølemiddel eventuelt kan frigives til det omgivende rum. Inden arbejdet finder sted, skal området omkring udstyret undersøges for at sikre, at der ikke er brandfarlige farer eller antændelsesrisici. Rygning forbudt skilt skal være synligt.

### 7) Område der er ventileret

Sørg for, at området er åbent, eller at det er tilstrækkeligt ventilation, før der arbejdes på systemet. Ventilationen skal fortsætte i den periode, hvor arbejdet udføres. Ventilationen skal sikkert kunne fjerne enhver frigivet kølemiddel, og fortrinsvis lede det ud i atmosfæren.

### 8) Kontrol til køleudstyr

Hvis der ændres elektriske komponenter, skal de være egnede til formålet og til den korrekte specifikation. Fabrikantens vedligeholdelses- og servicevejledning skal altid følges. Hvis du er i tvivl, kontakt producentens tekniske afdeling for at få hjælp.

Følgende tjek skal anvendes på anlæg, der bruger brændbare kølemidler:

Kapaciteten svarer til rummets størrelse, hvori de kølemiddelholdige dele er monteret.

Ventilationsmaskinen og udløbene fungerer korrekt og er ikke blokeret;

Hvis der anvendes et indirekte kølekreds, skal det sekundære kredsløb kontrolleres for kølemiddel;

Mærkning på udstyret skal altid være synlig og læselig. Mærkninger og skilte, der er ulæselige, skal udskiftes;

Kølerør eller komponenter monteret på et sted, hvor de usandsynligt vil blive udsat for stoffer, der kan korrodere kølemiddelholdige komponenter, medmindre komponenterne er fremstillet af materialer, som iboende er korrosionsbestandige eller passende beskyttet mod korrosion.

### 9) Kontrol til elektriske enheder

Reparation og vedligeholdelse af elektriske komponenter skal omfatte sikkerhedskontrol og komponentafprøvning. Hvis der er en fejl, der kan kompromittere sikkerheden, skal du ikke tilslutte strøm til kredsløbet, før det er blevet korrigeret tilfredsstillende. Hvis fejlen ikke kan rettes omgående, men det er nødvendigt at fortsætte med driften, skal der anvendes en passende midlertidig løsning. Dette skal rapporteres til ejeren af udstyret, så alle parter bliver underrettet.

Indledende sikkerhedstjek skal omfatte:

Kondensatorerne er afladet: dette skal gøres for at undgå gnisttænding;

At der ikke er elektriske komponenter og ledninger der udsættes under opladning, genopretning eller rengøring af systemet;

At der er en kontinuitet jordforbindelsen.

## 7. Reparationer af forseglede komponenter

1) Ved reparation af forseglede komponenter skal du afbryde alle elektriske forsyninger fra det udstyr, der arbejdes på, inden du fjerner lukkede dæksler mv. Hvis det er absolut nødvendigt at have strøm til enheden under serviceprocessen, skal der være permanent form for lækagesøgning, der skal være på det mest kritiske punkt for at advare om en potentielt farlig situation.

2) Vær særlig opmærksom på at sikre, at kabinettet ikke ændres, når der arbejdes med elektriske komponenter, for at kompromittere beskyttelsesniveauet.

Dette omfatter kabelskader, for mange tilslutninger, terminaler, der ikke er fremstillet efter originale specifikationer, pakninger, forkerte beslag mv.

Sørg for, at enheden er monteret sikkert.

Sørg for, at pakningerne eller pakningsmaterialerne ikke er blevet så forringet, at de ikke længere tjener til at forhindre indtrængning af brandfarlige atmosfærer. Reservedele skal være i overensstemmelse med fabrikantens specifikationer.

BEMÆRK: Anvendelsen af silikone fugemasse kan påvirke effektiviteten af visse typer lækagedetektorer. Egensikre komponenter

## SIKKERHEDSFORANSTALTNINGER

behøver ikke isoleres før der arbejdes på dem.

### 8. Reparation af egensikre komponenter

Anvend ikke permanente induktive eller kapacitets belastninger til kredsløbet uden at sikre, at den tilladte spænding og strøm for den anvendte enhed ikke overskrides. Egensikre komponenter er de eneste typer, der kan arbejdes på, mens de er i nærværelse af en brandfarlig atmosfære. Testapparatet skal have den korrekte klassificering.

Udskift kun komponenter med reservedele angivet af fabrikanten. Andre dele kan resultere i antændelse af kølemiddel i atmosfæren fra en lækage

### 9. Kabelføring

Sørg for, at ledningerne ikke er udsat for slitage, korrosion, for højt tryk, vibrationer, skarpe kanter eller andre skadelige miljøforhold. Kontrollen skal også overveje virkningerne af aldrig eller konstant vibration fra kilder som kompressorer eller ventilatorer.

### 10. Påvisning af brandfarlige kølemidler

Under ingen omstændigheder må der anvendes potentielle antændelseskilder ved søgning eller påvisning af kølemiddellækager. En halogenfakkel (eller en anden detektor, der bruger åben ild) må ikke anvendes.

### 11. Lækagesøgningsmetoder

Følgende lækagesøgningsmetoder anses for acceptable for systemer indeholdende brændbare kølemidler. Elektroniske lækage detektorer skal bruges til at detektere brandfarlige kølemidler, men følsomheden kan ikke være tilstrækkelig eller skal kalibreres igen. (Sporingsudstyr skal kalibreres i et kølemiddelfrit område.) Sørg for, at detektoren ikke er en potentiel antændelseskilde og er egnet til det anvendte kølemiddel. Lækagedetekteringsudstyr skal indstilles til en procentdel af kølemidlets LFL og kalibreres til det anvendte kølemiddel, og den passende procentdel af gas (maksimalt 25%) er bekræftet. Væsker til lækagesøgning er egnede til de fleste kølemidler, men anvendelsen af klorholdige rengøringsmidler bør undgås, da kloren kan reagere med kølemidlet og korrodere kobberørene. Hvis du har mistanke om lækage, skal alt åben ild fjernes / slukkes. Hvis der opdages en lækage i kølemidlet, der skal svejdes, skal alt kølemiddel genvindes fra systemet eller isoleres (gennem lukkeventiler) i en lækagerelateret del af systemet. Oxygenfri kvælstof (OFN) skal derefter skylles gennem systemet både før og under lodningsprocessen.

### 12. Fjernelse og evakuering

Ved reparation på kølekredsløbet eller til andre formål skal der anvendes konventionelle procedurer. Det er dog vigtigt, at bedste praksis følges, da brandbarhed spiller en rolle. Følgende procedure skal overholdes:

Fjernelse af kølemiddel;

Rensning af kredsløbet med inert gas;

Evakuere;

Skyl igen med inert gas;

Åbn kredsløbet ved at skære eller lodde.

Kølemiddelladningen skal returneres til de korrekte genvindingscylindre. Systemet skal skylles med OFN for at gøre enheden sikker. Denne proces skal muligvis gentages flere gange. Trykluft eller ilt må ikke bruges til denne opgave.

Skylning opnås ved at afbryde vakuemet i systemet med OFN og genpåfyldning, indtil arbejdsstrykket er nået. Derefter udluftes atmosfæren og sænkes derefter til et vakuum. Denne proces skal gentages, indtil der ikke er mere kølemiddel inde i systemet. Når den endelige afladning anvendes, skal systemet udluftes til atmosfærisk tryk for at muliggøre arbejdet. Denne operation er helt afgørende, hvis lodning på rørarbejdet skal finde sted.

Sørg for, at udløbet til vakuumpumpen ikke er tæt på nogen antændelseskilder, og der er mulighed for ventilation.

### 13. Fyldningsprocedurer

Ud over konventionelle fyldningsprocedurer skal følgende krav følges. Sørg for, at der ikke forekommer forurening af forskellige

kølemidler, når der bruges fyldningsudstyr. Slangere eller ledninger skal være så korte som muligt for at minimere mængden af kølemiddel indeholdt i dem.

Cylindere skal stå oprejst.

Sørg for, at kølesystemet er jordet, inden du fylder systemet med kølemiddel. Mærk systemet, når påfyldningen er færdig (hvis du ikke allerede har gjort det).

Der skal udvises ekstrem forsigtighed for ikke at overfylde kølesystemet.

Inden du påfylder systemet, skal det testes med OFN. Systemet skal tæthedsprøves ved afslutningen af påfyldning og før idriftsættelse. En opfølgende tæthedsprøvning skal udføres inden stedet forlades.

### 14. Nedlukning

Før du udfører denne procedure, er det vigtigt, at teknikeren er helt bekendt med udstyret og alle dens detaljer. Det anbefales at genvinde alle kølemidler sikkert. Før den udførte opgave udføres, skal der udtages en olie- og kølemiddelprøve, hvis der er behov for analyse inden genbrug af genvundet kølemiddel. Det er vigtigt, at strøm er tilgængelig, før opgaven påbegyndes.

a) Bliv fortrolig med udstyret og dets drift.

b) Isolér systemet elektrisk.

c) Før du forsøger proceduren, skal du sikre dig:

Om nødvendigt er der mekanisk håndteringsudstyr til rådighed til håndtering af kølecylindre. Alle personlige værnemidler er tilgængelige og skal anvendes korrekt;

Gendannelsesprocessen skal overvåges til enhver tid af en kompetent person

Genopretningsudstyr og cylindre opfylder de relevante standarder.

d) Pump ned kølemiddel system, hvis det er muligt.

e) Hvis der ikke er muligt at danne et vakuum, skal man danne en manifold, så kølemiddel kan fjernes fra forskellige dele af systemet.

f) Sørg for, at cylinderen er placeret på skalaerne, inden genopretningen finder sted.

g) Start gendannelsesmaskinen og betjen i overensstemmelse med producentens anvisninger.

h) Overfyld ikke cylindrene. (Ikke mere end 80% volumen flydende ladning).

i) Overskrid aldrig cylinderens maksimale arbejdsstryk, selv midlertidigt.

j) Når cylindrene er fyldt korrekt og processen er færdig, skal du sørge for, at cylindrene og udstyret straks fjernes fra stedet, og alle isoleringsventiler på udstyret lukkes.

k) Genvundet kølemiddel må ikke fyldes på et andet kølesystem, medmindre det er blevet rengjort og kontrolleret.

### 15. Mærkning

Udstyret skal mærkes med angivelse af, at det er blevet pålagt og tømt for kølemiddel. Mærkaten skal være dateres og underskrives. Sørg for, at der er etiketter på udstyret, hvis udstyret indeholder brændbart kølemiddel.

### 16. Genopretning

Ved fjernelse af kølemiddel fra et system, enten til service eller nedlukning anbefales det, at alle kølemidler fjernes sikkert.

Ved overførsel af kølemiddel til cylindre skal man sørge for, at der kun anvendes egnede kølemidler. Sørg for, at det samlede antal cylindre, der kræves for den totale systempåfyldning er til rådighed. Alle cylindre, der skal anvendes, er beregnet til det genvundne kølemiddel og mærket for dette kølemiddel (dvs. specielle cylindre til genvinding af kølemiddel). Cylindrene skal være komplet med overtryksventil og tilhørende afspærringsventiler. Tomme genvindingscylindre evakueres og om muligt afkøles, før genopretning sker.

Genvindingsudstyret skal være i god stand med et sæt instruktioner vedrørende det udstyr, der er til rådighed, og skal være egnet

## SIKKERHEDSFORANSTALTNINGER

til genvinding af brændbare kølemidler.

Derudover skal et sæt kalibrerede vægte være til rådighed og i god stand. Slangerne skal være udstyret med lækagefri frakoblingskoblinger og være i god stand. Før du bruger genopretningsenheden, skal du kontrollere, at den er i perfekt stand, er blevet vedligeholdt korrekt, og at alle tilhørende elektriske komponenter er forseglet for at forhindre tænding i tilfælde af frigivelse af kølemiddel. Kontakt producenten, hvis du er i tvivl.

Det genvundne kølemiddel skal returneres til kølemiddelleverandøren i den korrekte genvindingsflaske, og det relevante affaldshåndteringsattest skal arrangeres. Bland ikke kølemidler i genvindingsenheder og især ikke i cylindre. Hvis kompressorer eller kompressorolier bør fjernes, at sikre de blev evakueret til et acceptabelt niveau, for at sikre, at brændbart kølemiddel ikke forbliver i smøremidlet. Evakueringsprocessen skal gennemføres forud for returnering af kompressoren til leverandørerne. Kun elvarme til kompressoren må anvendes til at fremskynde denne proces. Når olie drænes fra et system, skal det udføres sikkert.

**BEMÆRK:** Kontrolpanelet på den enhed, du har købt, kan være lidt anderledes i henhold til andre modeller.

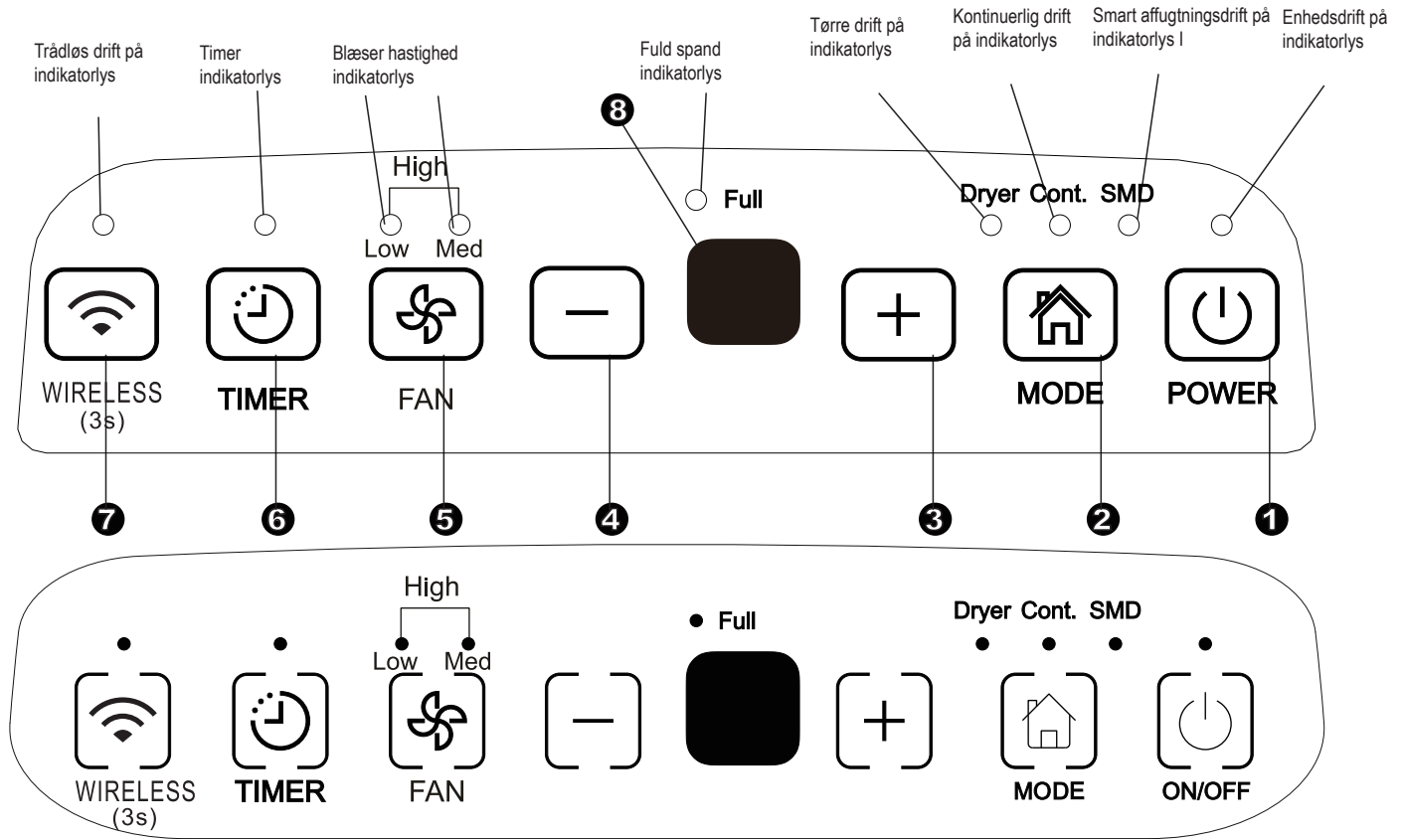

Fig.1

**Kontrolknapper**

Når du trykker på knappen for at ændre driftsfunktioner, laves en biplyd for at indikere, at modus er ændret.

**1 Power Pad**

Tryk for at tænde og slukke for affugteren.  
BEMÆRK: Når kompressoren starter eller stopper, kan enheden lave høje lyde, det er normalt.

**2 Modus knapper**

Tryk for at vælge den ønskede drift modus fra affugtning, tørre, kontinuerlig affugtning og smart affugtning.  
BEMÆRK: Tørre og smart affugtning modus er valgfrit.

**3 4 + / - Op / Ned knapper**

**• Fugtighedsindstillede kontrolknapper**

Fugtighedsniveauet kan indstilles inden for en rækkevidde på 35% relativ luftfugtighed til 85% relativ luftfugtighed i 5% trin.

For mere tør luft, + tryk på knappen og indstil til en lavere procent værdi (%).

For spjældluft, - tryk på knappen og indstil en højere procentværdi (%).

**• TIMER Indstilling kontrolknapper**

Brug op/ned knapper til at indstille auto start og auto stop tid fra 0.0 til 24.

**5 Blæser knap**

Kontroller blæserhastigheden. Tryk for at vælge ventilatorhastighed i tre trin lav, mellem og høj. Blæserhastigheden lyser under forskellige indstillinger for blæserhastigheden. Men når du vælger høj blæserhastighed, lyser både de lave og mellem blæserhastig lys.

**6 Timer knap**

Tryk for at starte auto start og auto stop funktionen i forbindelse med + og - knappen.

**7 Trådløs knap (valgfrit)**

Tryk på denne knap i 3 sekunder for at starte trådløs forbindelse. LED DISPLAY viser 'AP' (på dette tidspunkt slukker enheden alle andre funktioner) for at angive, at du kan indstille den trådløse forbindelse. Hvis forbindelsen (router) lykkes inden for 8 minutter, afbryder enheden automatisk den trådløse forbindelse, og den trådløse indikator vil lyse og enheden går tilbage til de tidligere funktioner. Hvis forbindelsen fejler inden for 8 minutter, afbryder enheden automatisk den trådløse forbindelse.

## KONTROLKNAPPER PÅ AFFUGTEREN

### 8 Display

Viser det indstillede % luftfugtighedsniveau fra 35% til 85% eller automatisk start / stop-tid (0 ~ 24) under indstilling, så viser den aktuelle (5% nøjagtighed) rum % fugtighedsniveau i et område på 30% relativ luftfugtighed til 90% relativ luftfugtighed.

#### Fejlkoder og beskyttelseskoder:

**AS-** Fugtighedssensor modul fejl-tag enhedens stik ud af stikkontakten og sæt den i igen. Hvis fejlen gentages, skal du ringe til en autoriseret servicetekniker.

**ES-** Temperaturfølerfejl - Tag stikket ud af enheden og sæt det i igen. Hvis fejl gentages, skal du ringe til en autoriseret servicetekniker  
**P2-** Spanden er fyldt eller spanden sidder i rigtigt på plads – Tøm spanden og sæt den rigtigt på plads.

---

## Andre funktioner

### Spand Fuld lys

Lyser, når spanden er klar til at blive tømt, eller når spanden er fjernet eller ikke sat i den rigtige position.

### Automatisk slukning

Affugterne slukker, når spanden er fuld, eller når spanden er fjernet eller ikke sat rigtigt på plads. På nogle modeller fortsætter blæsermotoren i 30 sekunder.

### Automatisk optøning

Når frost opbygges på fordampers spoler, vil kompressoren afbryde og blæseren fortsætter med at køre, indtil frosten forsvinder.

**BEMÆRK:** Når den automatiske afrimning udføres, kan du høre kølemidlet løbe. Dette er normalt.

### Vent 3 minutter før genoptagelse af driften.

Når enheden er stoppet, kan den ikke genstartes i de første 3 minutter. Dette er for at beskytte enheden. Driften starter automatisk efter 3 minutter.

### Smart affugtning modus (valgfrit)

Ved smart affugtning modus styrer enheden automatisk rumfugtigheden i et komfortabelt område på 45%~55% i forhold til stuetemperaturen. Indstillingen for fugtighedsfunktionen er ugyldig.

### Automatisk genstart

Hvis enheden afbrydes uventet på grund af strømafbrydelsen, genstarter den automatisk med den tidligere funktionsindstilling, når strømmen kommer tilbage.

## Indstil Timer

- Tryk for at starte funktionen auto start eller auto stop i forbindelse med ⊕ og ⊖ knapper.
- Når enheden er tændt, skal du trykke på Timer knappen, for at aktivere AUTO STOP funktionen. Når enheden er slukket, skal du trykke på Timer knappen, for at aktivere AUTO START funktionen.
- Tryk på eller hold knappen OP eller NED for at ændre Auto tiden med 0,5 timers intervaller, op til 10 timer og derefter i 1 time intervaller op til 24 timer. Styringen tæller tiden ned til start.
- Den valgte tid registreres på 5 sekunder, og systemet vender automatisk tilbage for at vise den tidligere luftfugtighedsindstilling.
- Aktivering af enheden til eller fra på noget tidspunkt eller justering af indstillingen timeren til 0,0 vil annullere den automatiske start / stop-tidsprogram.
- Når LED display vindue viser koden for P2, funktionen auto start eller auto stop vil blive annulleret.

### Tørre modus (valgfrit)

Enheden kan udføre MAX affugtning, når den er i tørre modus. Blæserhastigheden er fast ved høj blæserhastighed.

#### BEMÆRK:

- Tørre modus skal betjenes i et lukket rum, åben ikke døre og vinduer.
- For at opnå den mest effektive affugtning skal du først dehydrere dit våde tøj.
- Sørg for at styre luftstrømmen direkte på våde tøj (se Fig A).
- Hvis tøj er for tykt og tungt får det muligvis ikke den bedste effektive affugtning.

#### FORSIGTIG

- Tildæk ikke enhedens luftudløb med tøj. Det kan forårsage for høj varme, brand eller fejl på enheden.
- Placer ikke det våde tøj på toppen af enheden og lad ikke vand dryppe ind i enheden. Det kan forårsage elektrisk stød, krybning eller fejl på enheden.

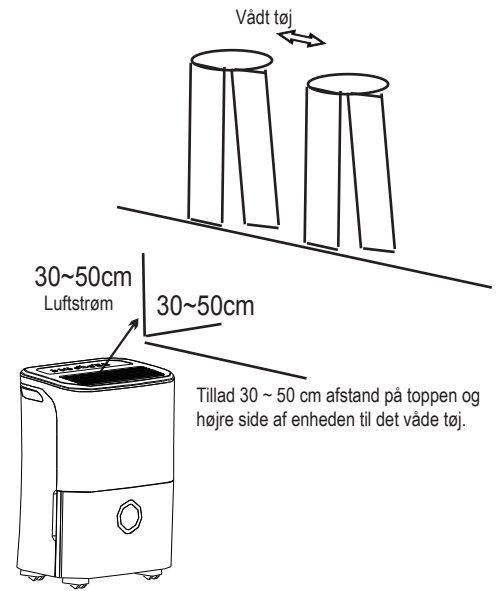

Fig.A



## KONTROLKNAPPER PÅ AFFUGTEREN

### Identifikation af dele

#### Front

- ① Kontrolpanel
- ② Håndtag (begge sider)
- ③ Luftudtagsgitter
- ④ Vandspand
- ⑤ Vindue for vandniveau

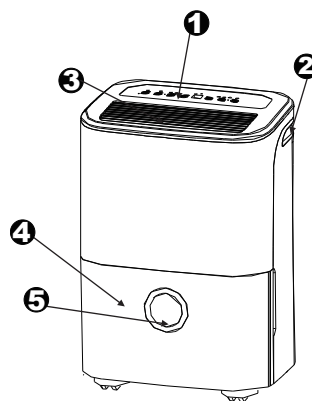

Fig. 2

#### Bagside

- ① Udløb til afløbsslange
- ② Hjul
- ③ Strømledning og stik
- ④ Luftindtagsgitter
- ⑤ Luftfilter (bag gitteret)
- ⑥ Spænde til strømledning (bruges kun når enheden opbevares.)

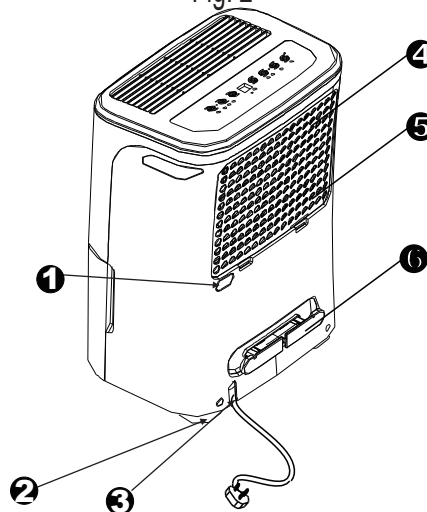

Fig. 3

BEMÆRK: Alle billeder i denne vejledning er kun til forklaring. Udseendet af den enhed du har købt, kan være lidt anderledes, men betjeningen og funktionerne er de samme. Betjeningen og funktionerne er de samme.

## Placering af enheden

En affugter, der arbejder i en kælder, har ringe eller ingen virkning på tørring af et tilstødende lukket opbevaringsområde, såsom et skab, medmindre der er tilstrækkelig cirkulation af luft ind og ud af området.

- Må ikke bruges udendørs.
- Denne affugter er kun beregnet til brug indendørs i boliger. Denne affugter må ikke anvendes til kommercielt eller industrielt.
- Anbring affugteren på en jævn, plan gulv, der er stærk nok til at understøtte enheden med en fuld spand vand.
- Tillad mindst 20 cm frirum til alle sider af enheden for god luftcirkulation.
- Anbring enheden i et område, hvor temperaturen ikke falder under 5°C (41°F). Spolerne kan blive dækket af frost ved temperaturer under 5°C (41°F) hvilket kan reducere ydelsen.
- Anbring ikke enheden tæt på tørretumbler, varmeapparater eller radiator.
- Brug enheden til at forhindre fugtskader, overalt hvor bøger eller værdigenstande opbevares.
- Brug affugteren i en kælder for at forhindre fugtskader.
- Affugteren skal betjenes i et lukket område for at være mest effektivt.
- Luk alle døre, vinduer og andre udvendige åbninger til lokalet.

## Når du bruger enheden

- Når du først bruger affugteren, skal du lade enheden køre kontinuerligt i 24 timer.
- Denne enhed er designet til at fungere i et miljø mellem 5°C/41°F og 32°C/90°F og mellem 30% (RH) og 80% (RH).
- Hvis enheden er slukket og hurtigt skal tændes igen, skal du give ca. tre minutter, før den korrekte funktion genoptages.
- Tilslut ikke affugteren til et stikkontakt, der også bruges til andre elektriske apparater.
- Vælg et passende sted, sørg for at du har nem adgang til en stikkontakt.
- Sæt enheden i en stikkontakt med jordforbindelse.
- Sørg for, at vandspanden er sat korrekt på plads, ellers vil enheden ikke fungere korrekt.

**BEMÆRK:** Når vandet i spanden når til et bestemt niveau, skal du være forsigtig med at flytte maskinen for at undgå at den vælter.

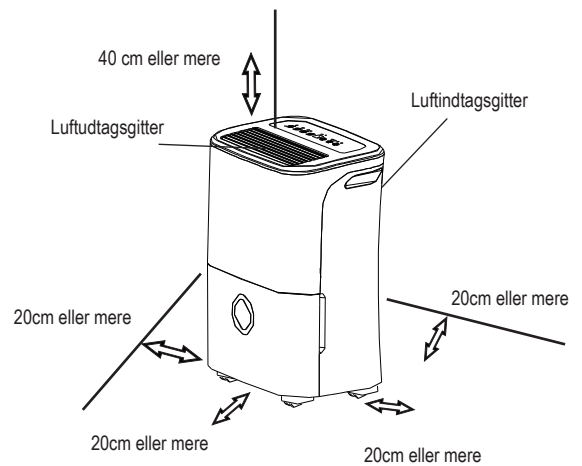

Fig. 4

### **Hjul (Installer på fire punkter i bunden af enheden)**

- Tving ikke hjulene til at bevæge sig over gulvtæpper, eller flytte apparatet med vand i spanden. (Enheden kan vælte og spilde vand.)

**BEMÆRK:** Hjul er valgfrit, nogle modeller uden.

## BETJENING AF ENHEDEN

### Fjernelse af det opsamlede vand

Der er to måder at fjerne det opsamlet vand.

#### 1. Brug spanden

- Når spanden er fuld, lyser "Fuld" indikatorlampen, det digitale display viser P2.
- Træk spanden langsomt ud. Tag solidt fast i venstre og højre håndtag og træk forsigtigt lige ud, så vand ikke spildes. Sæt ikke beholderen på gulvet, fordi spandens bund er ujævn. Ellers vælter spanden og vandet spildes.
- Smid vandet ud og sæt spanden tilbage. Spanden skal være sat på plads og sidde sikkert i affugteren for at fungere.
- Maskinen genstarter, når spanden er sat tilbage på den rette plads.

1. Træk spanden lidt ud.

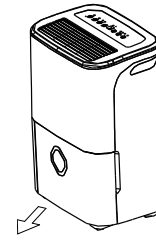

Fig. 5

2. Hold fast i begge sider af spanden og træk den ud af enheden.

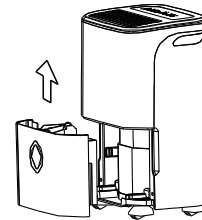

Fig 6

3. Hæld vandet ud.

### **BEMÆRK:**

- Når du fjerner spanden, må du ikke røre ved nogen dele inden i enheden. Det kan skade produktet. Sørg for at skubbe spanden forsigtigt helt ind i enheden.
- Hvis du rammer med spanden mod noget eller ikke skubber den sikkert ind, kan den forårsage, at enheden ikke fungerer.
- Når du fjerner spanden, skal du tørre enheden, hvis der er vand i den.

## Fjernelse af det opsamlede vand

### 2. Kontinuerlig dræning

- Vand kan tømmes automatisk i et gulvafløb ved at tilslutte enheden til en vandslange (medfølger ikke).
- Fjern gummiproppen fra afløbsslængens udløb. Fastgør en afløbsslange (ID = 13.5mm) og før den til gulvafløbet eller et egnet dræningsanlæg (se Fig. 7).
- Sørg for, at slangen sidder solidt fast, så der ikke sker lækager.
- Før slangen mod afløbet, sørg for, at der ikke er knæk, der stopper vandstrømmen.
- Sæt slængens ende i afløbet og sørg for, at slængens ende er i niveau eller nede for at lade vandet strømme jævnt. Lad det ikke op.
- Sørg for, at vandslængen er lavere end afløbet.
- Vælg den ønskede fugtighedsindstilling og blæserhastighed på enheden for kontinuerlig afløb at starte.

**BEMÆRK:** Hvis den kontinuerlige afløbsfunktion ikke anvendes, skal du fjerne afløbsslængen fra afløbet og sætte gummiproppen tilbage på afløbsslængen.

## Pleje og rengøring af affugteren

**Sluk affugteren og tag stikket ud af stikkontakten inden rengøring.**

### 1. Rengør gitteret og kabinettet

- Brug vand og et mildt rengøringsmiddel. Brug ikke blegemiddel eller slibemidler.
- Spild ikke vand direkte på hovedenheden. Hvis du gør det, kan det forårsage elektrisk stød, fordi isolationen forringes eller får enheden til at ruste.
- Luftindtag og udløbsgitter bliver let snavsede, så brug en støvsuger eller børste til at rengøre.

### 2. Rengør spanden

Rengør spanden for hver anden uge, for at forhindre vækst af skimmel, meldug og bakterier. Fyld spanden delvist med rent vand og tilsæt lidt mildt rengøringsmiddel. Hvirvl rundt i spanden, tøm og skyl.

**BEMÆRK:** Brug ikke en opvaskemaskine til at rengøre spanden.

Efter rengøring skal spanden sættes på plads og sidde forsvarligt, for at affugteren kan fungere.

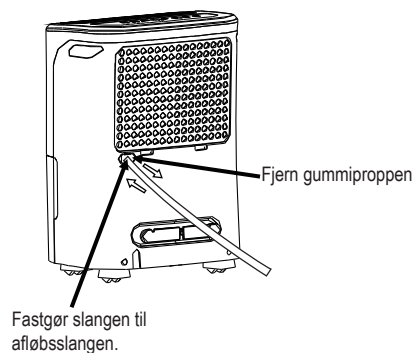

Fig.7

## PLEJE OG VEDLIGEHOLDELSE

### 3. Rengør luftfilteret

Luftfilteret bag frontgitteret skal tjekkes og rengøres mindst hver anden uge eller oftere, hvis det er nødvendigt.

**BEMÆRK: SKYL IKKE ELLER SÆT IKKE FILTERET I OPVASKEMASKINEN.**

#### For at fjerne:

- Grib fat i fanen på filteret og træk den opad, og træk den ud som vist på Fig. 10.
- Rengør filteret med varmt sæbevand. Skyl og lad filteret tørre, inden det sættes tilbage på plads. Rengør ikke filteret i en opvaskemaskine.

#### For at fastgøre:

- Sæt luftfilteret i enheden fra undersiden til oversiden. Se fig. 10.

#### FORSIGTIG:

Brug IKKE affugteren uden filter, da snavs og fnug vil tilstoppe den og reducere ydelsen.

**BEMÆRK:** Kabinettet og fronten kan støves af med en oliefri klud eller vaskes med en klud fugtet i en opløsning af varmt vand og mildt opvaskemiddel. Skyl grundigt og tør den af. Brug aldrig barske rensmidler, voks eller polish på kabinettets front. Sørg for at vride overskydende vand fra kluden, før du tørrer rundt om betjeningen. Overskydende vand i eller omkring betjeningspanelet kan forårsage skade på enheden.

### Pleje og rengøring af affugteren

#### 4. Når du ikke bruger enheden i længere tid

- Når du har slukket enheden, skal du vente en dag, inden du tømmer spanden.
- Rengør hovedenheden, vandspanden og luftfilteret.
- Tildæk enheden med en plastikpose.
- Opbevar enheden opretstående på et tørt, godt ventileret sted.

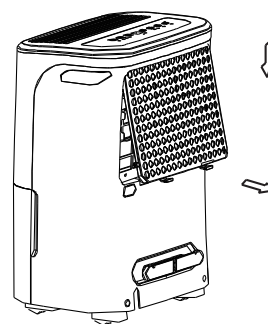

Fig. 8

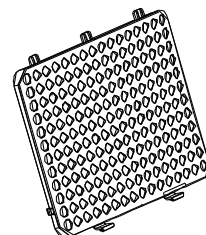

Fig. 9

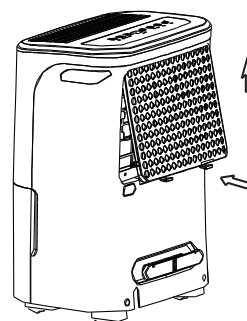

Fig. 10

Før du ringer efter en autoriseret servicetekniker, kan du først gennemgå nedenstående diagram.

Problem	Hvad skal du tjekke
<p><b>Enheden starter ikke</b></p>	<ul style="list-style-type: none"> <li>• Sørg for, at affugterens stik er sat helt ind i stikkontakten.</li> <li>• Kontroller kabinetets sikring /strømbryderboksen.</li> <li>• Affugteren har nået sit forudindstillede niveau eller spanden er fuld.</li> <li>• Vandspanden er ikke i den rigtige position.</li> </ul>
<p><b>Affugteren tørrer ikke luften som den skal</b></p>	<ul style="list-style-type: none"> <li>• Tillod ikke tilstrækkelig tid til at fjerne fugten.</li> <li>• Sørg for, at der ikke er gardiner, persienner eller møbler, der blokerer affugterens forside eller bagside.</li> <li>• Fugtighedsstyringen er måske ikke lav nok.</li> <li>• Tjek, at alle døre, vinduer og andre åbninger er forsvarligt lukket.</li> <li>• Rumtemperaturen er for lav, under 5 °C(41°F).</li> <li>• Der er en petroleumsvvarmer eller noget der afgiver vanddamp i rummet.</li> </ul>
<p><b>Enheden afgiver en høj lyd, når den arbejder</b></p>	<ul style="list-style-type: none"> <li>• Luftfilteret er tilstoppet.</li> <li>• Enheden er vipet i stedet for oprejst som den burde være.</li> <li>• Gulvfladen er ikke plan.</li> </ul>
<p><b>Frost dannes på spolerne</b></p>	<ul style="list-style-type: none"> <li>• Dette er normalt. Affugteren har automatisk afrimningsfunktion.</li> </ul>
<p><b>Vand på gulvet</b></p>	<ul style="list-style-type: none"> <li>• Slange til stik eller slangetilslutning kan være løs.</li> <li>• Har til hensigt at bruge spanden til at opsamle vand, men drænproppen på bagsiden er fjernet.</li> </ul>
<p><b>ES, AS eller P2 vises i displayet</b></p>	<ul style="list-style-type: none"> <li>• Disse er fejlkoder og beskyttelseskoder. Se KONTROLKNAPPER I afsnittet AFFUGTER.</li> </ul>

Designet og specifikationerne kan ændres uden forudgående varsel for at forbedre produktet. Rådfør dig med salgskontor eller producent for yderligere oplysninger. Alle opdateringer til vejledningen uploades til service hjemmesiden. Kontroller for den nyeste version.

# NIISKUSE EEMALDAJA

## KASUTUSJUHEND

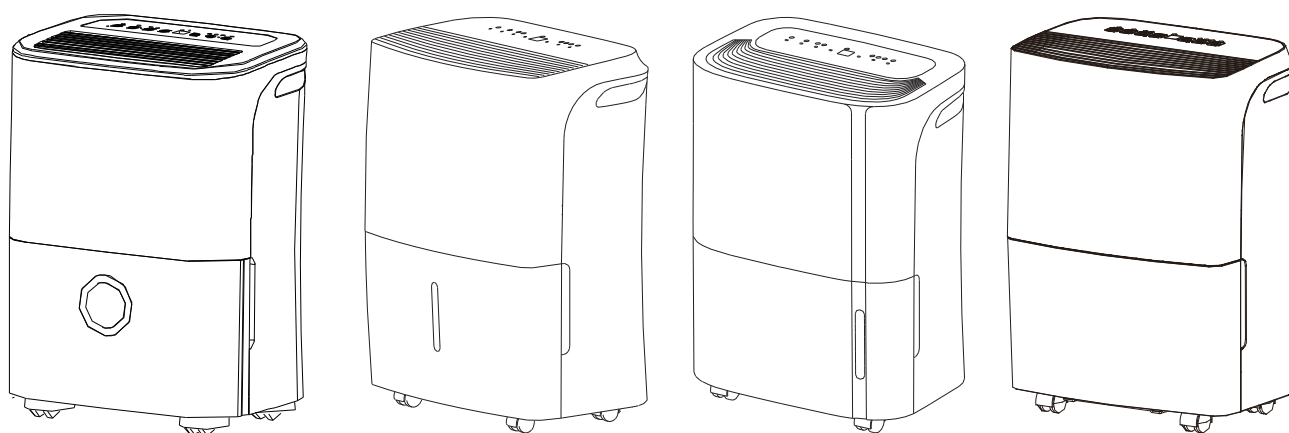

Enne selle toote kasutamist, lugege kasutamisujuhend hoolikalt läbi ning säilitage juhend taas-kasutamiseks tulevikus.



## ETTEVAATUSABINÕUD

**Kui kasutate seda kuivatusseadet Euroopa riikides, kasutage seadet ainult käesolevas juhendis kirjeldatud viisil:**

**HÄVITAMINE:** Seadet ei tohi visata sorteerimata olmejäätmete hulka. Sellised ohtlikud jäätmed tuleb koguda eraldi, et käidelda spetsiaalselt.

Seadet ei tohi visata majapidamisjäätmete hulka.

Seadme hävitamiseks on järgnevad variandid:

- A) Omavalitsustel on spetsiaalsed jäätmetekogumispunktid, kuhu saab viia elektroonilised jäätmed tasuta.
- B) Ostes uue seadme, müüja võtab vastu Teie vana seadme tasuta.
- C) Toote valmistaja hävitab Teie vana seadme tasuta.
- D) Kuna kasutatud seadmed sisaldavad väärtuslikke materjale, saab neid müüa vanametalli kogumispunktidesse.

Jäätmete viskamine metsadesse ja loodusesse ohustab Teie tervist, sest loodusesse sattudes võivad neis sisalduvad mürgid või muud kahjulikud ained reostada suuri maa-alasid või veekogusid.

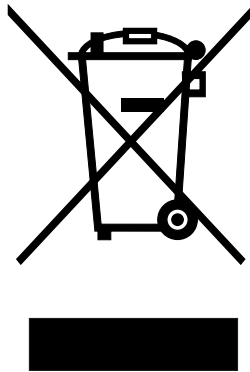

# SISUKORD

## **OHUTUSJUHEND**

Hoiatus .....	2
Ettevaatus .....	3
Elektrilineinfo .....	4
HOIATUSED (ainult jahutusvedeliku R290/R32 kasutamiseks) .....	6

## **NIISKUSE EEMALDAJA JUHTPANEEL**

Juhtpaneel .....	11
Muud funktsioonid .....	12

## **SEADME KIRJELDUS**

Seadme kirjeldus .....	15
Üksuse paigaldamine .....	16

## **SEADME KASUTAMINE**

Kui kasutate seadet .....	17
Kogutud veepaagi tühjendamine .....	18

## **KÄITLEMINE JA HOOLDUS**

Niiskuse eemaldaja hooldus ja puhastamine .....	19
---	----

## **PROBLEEMIDE KÕRVALDAMINE**

Probleemide kõrvaldamise nõuanded .....	21
---	----



## **Lugege See Juhend**

Selles juhendis leiate mitmeid nippe, kuidas kasutada ja hooldada Teie kliimaseadet õigesti. Pisut ennetvat hooldust Teie poolt säästab aega ja raha Teie kliimaseadme elueal. Leiate mitmeid vastuseid tavalistemadele probleemidele sellest probleemide kõrvaldamise nõuande seksioonist. Kui vaatate esmalt läbi meie tõrkeotsingu nippide tabeli, pole teil võib-olla tarvis teenindusse helistada.



## OHUTUSJUHEND

Tagamaks ohutus nii inimestele kui ka eluhoonetele, peate jälgima järgmisi kasutusjuhendeid. Vale kasutamine juhiste ignoreerimise tõttu võib tekitada kahju.













- Probleemi tõsidus on liigitatud järgnevate tähistega abil:

 <b>HOIATUS:</b>	See märk osutab surma või raske vigastuse võimalust.
 <b>ETTEVA</b>	See märk osutab vigastuse või eluhoone kahjustuse võimalust.

- Juhendis kasutatavate sümbolite tähendused on järgnevad:

	<b>Ära mitte kunagi tee nii.</b>
	<b>Tee alati nii.</b>

### HOIATUS

 <b>Ärge ületage pistiku või liiteseadise taset.</b>	 <b>Ärge kasutage ega peatage toodet toitejuhet pistikust välja tõmmates või vooluvõrku sisestades.</b>	 <b>Ärge vigastage ega kasutage määramata toitejuhtmeid.</b>
<ul style="list-style-type: none"><li>• Vastasel juhul võib see põhjustada elektrilöögi või liigsest soojusenergiast tingitud tulekahju.</li></ul>	<ul style="list-style-type: none"><li>• See võib põhjustada kuumuse tekkimise tõttu elektrilöögi või tulekahju.</li></ul>	<ul style="list-style-type: none"><li>• See võib põhjustada elektrilöögi või tulekahju.</li></ul>
 <b>Ärge muutke toitejuhtme pikkust ega jagage seinakontakti teiste seadmetega</b>	 <b>Ärge sisestage ega eemaldage pistikut märgade kätega.</b>	 <b>Ärge asetage seadet soojusallika lähedusse.</b>
<ul style="list-style-type: none"><li>• See võib põhjustada kuumuse tekkimise tõttu elektrilöögi või tulekahju.</li></ul>	<ul style="list-style-type: none"><li>• See võib põhjustada elektrilöögi</li></ul>	<ul style="list-style-type: none"><li>• Plastikust osad võivad sulada ja põhjustada tulekahju</li></ul>
 <b>Eemaldage seade voolust, kui seadmest tuleb kahtlast lõhna, häält või suitsu.</b>	 <b>Ärge kunagi üritage seadet ise eemaldada ega parandada.</b>	 <b>Enne paigaldust, puhastust ja hooldust lülitage toide välja ja tõmmake seade pistikust lahti.</b>
<ul style="list-style-type: none"><li>• See võib põhjustada elektrilöögi või tulekahju.</li></ul>	<ul style="list-style-type: none"><li>• See võib põhjustada seadme rikke või elektrilöögi.</li></ul>	<ul style="list-style-type: none"><li>• See võib põhjustada elektrilöögi või vigastuse.</li></ul>
 <b>Ärge kasutage masinat kergestisüttivate gaaside või põlemisainete lähedal, nagu bensiin, benseen, vedeldaja jne.</b>	 <b>Ärge jooge ega kasutage seadmest eemaldatud vett.</b>	 <b>Kui seade on kasutuses, ärge eemaldage seadme veepaaki.</b>
<ul style="list-style-type: none"><li>• See võib tekitada plahvatuse või tulekahju.</li></ul>	<ul style="list-style-type: none"><li>• See sisaldab ohtlikuid aineid ja Te võite haigestuda.</li></ul>	<ul style="list-style-type: none"><li>• See võib põhjustada seadme lukustumise ja põhjustada elektrilöögi.</li></ul>

 **ETTEVA**
 **Ärge kasutage seadet väikestes ruumides.**

- Ventilatsiooni puudumine võib põhjustada ülekuumenemise ja tulekahju.

 **Ärge paigaldage seadet kohtadesse, kus seadmele võib lekkida vett.**

- Seadmesse võib sattuda vett ning isolatsiooni nõrgendada. See võib põhjustada elektrilöögi või tulekahju.

 **Asetage seade tasasele põrandale.**

- Juhul, kui seade kukub ümber, võib see põhjustada vee lekkimist ja kahju esemetele või põhjustada elektrilöögi või tulekahju.

 **ETTEVA**
 **Ärge tõkestage õhu sissetõmbe- või väljeavasid kangaste või rätikutega.**

- Õhuvoolu puudus võib põhjustada ülekuumenemise ja tulekahju.

 **Pöörake erilist tähelepanu, kui kasutate seadet samas ruumis järgmiste isikutega:**

- Imikud, lapsed, eakad ning niiskusele mitte tundlikud inimesed.

 **Ärge kasutage kohtades, kus käsitletakse kemikaale.**

- See põhjustab seadme riknemist õhku lahustunud kemikaalide ja lahustite tõttu.

 **Ärge pange sõrmi või muid esemeid õhu sissetõmbe- või väljevadesse. Hoiatage lapsi nende ohtude eest.**

- See võib põhjustada elektrilöögi või seadme riknemise.

 **Ärge pange volujuhtme peale raskeid esemeid, et juhe ei jääks kompressi alla.**

- Olemas on tulekahju või elektrilöögi oht.

 **Ärge ronige ega istuge seadme peal.**

- Vigastusoht, kui te kukute seadme peale või seade kukub ümber.

 **Sisestage filtrid alati kindlalt. Puhastage filtrid iga kahe nädala tagant.**

- Kasutamine ilma filtriteta võib põhjustada seadme rikke.

 **Juhul kui seadmesse pääseb vett, lülitage seade välja, eemaldage vooluvõrgust ning pöörduge kvalifitseeritud hooldustehniku poole.**

- See võib põhjustada seadme riknemise või õnnetuse.

 **Ärge hoidke lillevaase või veeanumaid seadme peal.**

- Vesi võib lekkida seadmesse ja põhjustada isolatsiooni rikke, elektrilöögi või tulekahju.

 **ETTEVAATUS**

- Seda seadet tohivad kasutada üle 8 aastased lapsed ja isikud, kellel on vähenenud füüsiline, sensoorne või vaimne võimekus või kogemuste ja teadmiste puudumine, kui neil on järelevalve või on antud juhend seadme kasutamiseks ohutul viisil ja teavitatud ohtudest. Lapsed ei tohi seadmega mängida. Lapsed ei tohi seadet puhastada või hooldada ilma järelevalveta (jões Euroopa riikides)

## OHUTUSJUHEND

- Kliimaseadet ei ole mõeldud kasutamaks järelvalveta või turvalisuse eest vastutava inimese juhendamiseta isikutel (sealhulgas ka lastel), kellel esineb psühholoogilisi, füüsilisi või sensoorseid häireid või kellel puuduvad piisavad kogemused ja teave ohtudest. Lastel tuleks olla järelvalve, tagamaks et nad ei mängiks seadmega. (kohaldatakse teistes riikides, välja arvatud Euroopa riigid)
- Juhul, kui voolujuhe on kahjustatud, tuleb see igasuguse ohu vältimiseks lasta tootjal, volitatud müügijärgses teeninduses või kvalifitseeritud elektrikul välja vahetada.
- Seade tuleb paigaldada vastavalt siseriiklikele juhtmestiku eeskirjadele.
- Elektrilise kütteseadmega seadmel peab olema vähemalt 1 meeter vahet tuleohtlikest materjalidest.
- Seadme hoolduse ja paranduse korral võtke ühendust volitatud hoolduspersonaliga.
- Ärge kasutage katkist või lahtist pistikut.
- Ärge kunagi kasutage seadet väga niisketes ruumides nagu näiteks vannitoas või pesemisruumis.
- Kasutage seadet ainult käesolevas juhendis kirjeldatud viisil.
- Seadme paigaldamiseks pöörduge volitatud paigaldaja poole.
- Kui kliimaseade kukub kasutuse ajal ümber, lülitage seade koheselt välja ning eemaldage vooluallikast. Vaadake pealiskaudselt üle, et seadmes ei oleks kahjustusi.

Kui Te kahtlustate, et seade on kahjustatud, pöörduge hoolduspersonaliga või klienditeeninduse poole.

- Vältimaks äikesest seadmesse tulenevaid kahjustusi, tuleb kliimaseade äikese ajal välja lülitada.
- Tulekahju ja elektrilöögi vältimiseks ärge kasutage kliimaseadet ühegi püsikiiruse regulaatori jaoks.
- Ärge pange juhtmeid vaipkatte alla. Ärge katke juhtmeid erinevate katetega. Ärge vedage juhtmeid mööbli või teiste seadmete alt. Seadke juhtmed nii, et need ei oleks liikluspinnal, kus on võimalik juhtmetesse komistada.
- Ärge avage seadet kasutuse ajal.
- Õhufiltri eemaldamise korral ärge puutuge seadme metallosasi.
- Eemaldades pistikut vooluvõrgust, hoidke pistiku peast.

### Elektriinfo

- Tagapaneelil on seadme tootja andmeplaat, kust leiate seadme tehnilised ja elektrilised andmed.
- Veenduge, et seade on korrektselt maandatud. Korrektne maandamine on elemntaarne et minimaliseerida elektrilöögi ja tulekahju oht. Toitejuhe on varustatud kolmeharulise maanduspistikuga, kaitsmaks elektrilöögiohu vastu
- Seadme võib ühendada ainult maandatud seinapistikusse. Kui kasutatav seinapistik ei ole piisavalt maandatud ega kaitstud ajalise lülitiga või kaitselülitiga. Vajalik kaitselüliti on määratud seadme maksimaalse vooluga. Maksimaalne vool on kirjas seadmel oleval andmeplaadil, pöörduge kvalifitseeritud elektriku poole õige seinapistiku paigaldamiseks.
- Veenduge, et Teil on juurdepääs seinapistikule pärast seadme paigaldamist.

## Ärge kasutage pikendusjuhtmeid või adaptereid selle seadmega.

Siiski, kui on tarvis kasutada pikendusjuhet, kasutage ainult tunnustatud kuivatile mõeldud pikendusjuhet (saadaval enamikes elektroonikapoodides).

- Ennetamaks vigastusohtu, eemaldage kliimaseade alati vooluvõrgust enne paigaldust ja/või hooldust.
- Juhtmete vedamist tuleks teostada rangelt vastavalt juhtmete diagrammile, mis asub seadme keskmisel summutil (veenõu taga).

## Olge tähelepanelikud kaitsmeandmetega.

Seadme trükkplaat on valmistatud koos kaitsmega, et tagada kaitse ülepinge eest. Kaitsmete spetsifikatsioonid on prinditud trükkplaadile, näiteks: T 3.15A/250V (or 350V), jne.

MÄRKUS: Kõik juhendis kasutatud pildid on mõeldud vaid selgitamiseks. Kliimaseadme reaalne välimus võib veidi erineda Teie hangitud mudelist, kuid toimingud ja funktsioonid on samad.

Märkus fluooritud kaaside kohta

- Fluooritud kasvuhoonegaasid on õhukindlas suletud seadmes. Täpsema info saamiseks fluooritud kasvuhoonegaaside tüübi, koguse ja CO2 ekvivalendi kohta tonnides vaadake palun vastavat tabelit, mis asub seadmel.
- Selle seadme paigaldamise, hoolduse ja remondi peab läbi viima sertifitseeritud tehnik.
- Seadme eemaldamise ja ümbertöötlemise peab läbi viima sertifitseeritud tehnik.

## (ainult R290/R32 jahutusvedeliku kasutamiseks) HOIATU

- Ärge kasutage sulatamise protsessi kiirendamiseks ega selle puhastamiseks vahendeid, välja arvatud tootja soovitatud vahendid.
  - Kliimaseadet peab hoidma ruumis, kus pole süüteallikaid (näiteks lahtised leegid, töötav gaasiseadmed või töötav elektrikütteseade).
  - Ärge torgake läbi ega põletage.
  - Pidage meeles, et külmutusgaasid võivad olla lõhnutud
  - Seadme peab paigaldama, käitlema ja säilitama ruumis mille pind-ala on suurem kui 4 m<sup>2</sup>.
  - Järgige riiklikke gaasieeskirju.
  - Hoidke ventilatsiooniavad vabana tõkestustest.
- Seadet tuleb säilitada nii, et ei tekiks mehaanilisi kahjustusi.
- Hoiatus, seadet tuleb säilitada hästiventileeritavas kohas, kus ruumala vastab nõutud pindalale.
  - Igal isikul, kes töötab või murrab lahti külmutusainete seadme, peab olema ettenõidata jõus olev sertifikaat, mis on akrediteeritud hindamisasutusest selles valdkonnas ning autoriseerib nende pädevuse käidelda külmutusaineid ohutult ja vastavalt nõuetele.
  - Hooldamine teostatakse ainult tootja soovitusel. Hooldus ja remont, mis vajab teise kvalifitseeritud töötaja abi, viiakse läbi külmutusainete kasutamise eest vastutava isiku järelevalve all.

## OHUTUSJUHE



Ettevaatust: Tulekahju/tuleohtlike materjalide oht.  
(Nõutud ainult R32/R290 seadmetele)

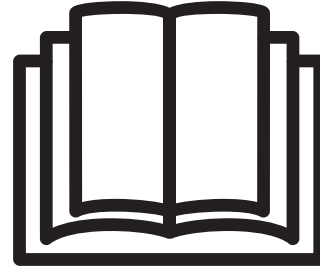

OLULINE MÄRKUS: Enne seadme paigaldamist või kasutamist lugege hoolikalt seda kasutusjuhendit. Säilitage kasutusjuhend kindlasti edaspidiseks kasutamiseks.

Märkide tähendused on nähtavad mudelil ( Seadmele sobib vaid R32/R290 külmutusaine)

	HOIATUS	See märk osutab, et seadmes kasutatakse tuleohtliku külmutusainet. Juhul, kui külmutusaine lekkib või puutub kokku välispoolse süüteallikaga, on tulekahju oht.
	ETTEVAATUS	See märk tähendab, et seadme käsiraamat tuleks lugeda läbi hoolikalt.
	ETTEVAATUS	See märk osutab, et hoolduspersonal peab käitlema seda seadet kooskõlas paigaldusjuhendiga.
	ETTEVAATUS	See märk osutab, et informatsioon on kättesaadaval näiteks kasutusjuhendis või paigaldusjuhendis.

### HOIATUSED (vaid kasutades R290/ R32 külmutusgaasi)

#### 1. Tuleohtlike külmutusaineid sisaldavate seadmete transport

Vaadake transpordi määruseid

#### 2. Seadmete märgistamine

Vaadake kohaliku omavalitsuse määruseid

#### 3. Tuleohtlike külmutusaineid sisaldavate seadmete hävitamine

Vaadake rahvuslikke määruseid

#### 4. Seadmete ladustamine

Seadmed tuleb ladustada vastavalt tootja antud juhistele.

#### 5. Pakitud (müümata) kliimaseadmete ladustamine

Ladustamise pakend peab olema selline, et mehhaaniline kahjustus ei põhjustaks külma lekkimist.

Ladustavate seadmete maksimaalne arv on määratletud omavalitsuse regulatsioonides.

#### 6. Teenindusinfo

##### 1) Piirkondade kontroll

Enne tuleohtlike külmutusaineid sisaldavate süsteemidega töötamist on ohutuse kontrollimine tarbeline tagamaks minimaalne süüteohu. Enne külmutusseadme remonditööd, tuleb järgida järgmisi ettevaatusabinõusid.

##### 2) Töökorraldus

Töö tuleb läbi viia kontrollitaval viisil, et minimaseerida töö käigus tekkiva tuleohtliku gaasi või auru tekkimisohtu.

### 3) Üldine tööpiirkond

Kogu hoolduspersoon ja teised kohalikud töölised peavad olema juhendatud teostava töö olemusest. Töötamist piiratud ruumides tuleb vältida. Tööruumi ümber asuv ala tuleb eraldada. Veenduge, et ala on kontrollitud ja turvaline põlevast materjaalist.

### 4) Külmutusaine olamsolu kontrollimine

Enne tööpäeva ja selle ajal kontrollitakse ala sobiva külmutusaine detektoriga, et tehnik oleks teadlik võimalikust tuleohtlikust keskkonnast. Veenduge, et kasutatav lekke tuvastamise seade sobib kasutamiseks tuleohtlike külmaainetega, st mittesäritavate, nõuetekohaselt suletud või olemuselt ohutu.

### 5) Tulekustuti olemasolu

Kui külmutusseadmete või nendega seotud osade puhul tuleb sooritada mõnda kuumtöötlemist, peab käepärast olema asjakohane tulekustutusvahend. Kasuta kuivpulbri või CO<sub>2</sub> tulekustutit laadimispiirkonna kõrval.

### 6) Süüteallikad puuduvad

Ükski isik, kes teostab külmutusseadmetega seotud tööd, mis hõlmab külmutusainet sisaldava või sisaldanud torustiku kasutamist, ei tohi kasutada ühtegi süttimisallikat nii, et see võib põhjustada tulekahju või plahvatuse ohtu. Kõik võimalikud süüteallikad, kaasa arvatud suitsetamine, tuleb hoida piisavalt kaugel paigalduseks, remondiks, eemaldamiseks ja jäätmekäitluseks mõeldud alast, kuna tuleohtlik külmutusaine võib leikkida ümbritsevasse ruumidesse. Enne töö alustamist tuleb seadmeid ümbritsev ala inspekteerida, et vältida tulekahju- või süttimisohtu. Paigaldada keelumärgid suitsetamisele

### 7) Ventileeritud ala

Enne süsteemi sissemurdmist või kuumtööde läbiviimist veenduge, et ala oleks avatud või piisavalt ventileeritud. Ventilatsioon töötab sellel ajavahemikul, millel töö tehakse. Ventilatsioon peaks ohutult hajutama kõik vabastunud külmutusained ja eelistatavalt väljastama need välisatmosfääri.

### 8) Külmutusseadmete kontrollimine

Kui elektrilisi komponente vahetatakse, peavad olema asjakohased ja õige spetsifikatsiooniga. Tootja poolt antud juhiseid käitlemiseks ja hoolduseks tuleks alati järgida. Kahtluste korral konsulteerige tootja tehnilise osakonnaga.

Tuleohtlikke külmaaineid kasutavate seadmetele kohaldatakse järgmisi kontrole:

Laetuse suurus vastab selle ruumi suurusele kuhu külmutusaineid sisaldavad osad on paigaldatud;

Ventilatsioon ja pistikupesad toimivad hästi ja esine takistusi;

Kui kasutatakse kõrvalist külmutusahelat, tuleb külmutusaine olemasolu kontrollida teisejärgulisest ahelast.

Seadme märgistamine on endiselt nähtav ja loetav. Märgistused ja märgid, mis on loetamatud, tuleb korrigeerida;

Külmutustoru või komponendid on paigaldatud nii, et need tõenäoliselt ei uutu kokku teiste ainetega, mis võib roostetada külmutusaineid sisaldavaid komponente, välja arvatud kui osad on valmistatud materjalidest, mis on vastupidavad korrosioonile või kaitstud korrosiooni vastu.

### 9) Elektriseadmete kontroll

Elektriliste osade remont ja hooldus peab sisaldama esialgseid turvakontrole ja komponentide kontrollimenetlusi. Kui ilmneb viga, mis võib ohustada turvalisust, ei tohi elektrivoolu ühendada enne, kui oht on rahuldavalt kõrvaldatud. Kui riket ei saa viivitamatult parandatud, kuid töö jätkamine on vajalik, kasutatakse adekvaatset ajutist lahendust. Sellest tuleb teatada seadme omanikule, et kõiki osapooli nõustada.

Esiõlgseid ohutuskontrollid peavad sisaldama järgmist:



## OHUTUSJUHEND

Et kondensaatorid on tühjendatud: see peab toimuma ohutul viisil, et vältida võimalikke sädemeid;

Ja ei ole olemas elektriseadmeid ja juhtmestiku, mis puutuksid kokku süsteemi laadimise, taastamise või puhastamise ajal;

Et on olemas järjepidav maandusliides.

### 7. Pitseeritud komponentide remont

1) Enne pitseeritud komponentide remontimist, tuleb enne elektritoite eemaldamist katkestada kõik toiteallikad töötava seadme küljest. Kui hooldamise ajal on elekter hädavajalik, peab lekke detektor olema kõige kriitilises kohas, et hoiatada potentsiaalselt ohtliku olukorra eest.

2) Erilist tähelepanu tuleb pöörata järgmisele asjaolule: Veenduge, et elektriline jakk ei muuda jaki nii, et see mõjutab kaitsetaset. See hõlmab kaablite kahjustusi, liigseid ühendusi, määrustevastaseid liiteid, tihendite kahjustusi, näärmete valet kinnitamist jne.

Tehke kindlaks, et seade oleks õigesti paigaldatud.

Veenduge, et tihendid või tihendusmaterjalid ei oleks kaotanud kehtivust nii et, need ei ole enam kõlblikud tuleohu ennetamiseks. Varuosad peavad vastama tootja spetsifikatsioonidele.

MÄRKUS: Silikoontihendi kasutamine võib takistada teatud tüüpi lekketuvastamise seadmete efektiivsust. Ohutuid komponente pole vaja enne nende töötlemist eraldada.

### 8. Loomult ohutute osade parandamine

Ärge kasutage püsivaid induktiivseid ega mahtvuskoomusi, ilma kindlustamata, et see ei ületaks kasutatavale seadmele lubatavat pinget ja voolu. Iseenesest ohutud komponendid on ainsad tüübid, mida saab töödelda tuleohtliku atmosfääri juuresolekul. Katseseade peab olema õigesti klassifitseeritud.

Asenda osi ainult tootja poolt määratud osadega. Muud osad võivad põhjustada külmaaine süttimist atmosfääris lekke eest.

### 9. Kaabeldus

Kontrollige, et juhtmestik ei puutu kokku kulumisega, korrosiooniga, liigse survega, vibratsiooniga, teravate servadega ega tekita kahjulikke keskkonnamõjusid. Kontrollimisel võetakse arvesse ka vananemise või pideva vibratsiooni mõjud sellistest allikatest nagu kompressorid või ventilaatorid.

### 10. Tuleohtlike külmaainete tuvastamine

Mitte mingil juhul ei tohi külmutusainete lekke otsimisel või avastamisel kasutada võimalikke süüteallikaid. Halogeenlampipõletit (või mõnda muud lahtist leeki kasutatavat detektorit) ei tohi kasutada.

### 11. Lekkimise tuvastamise meetodid

Järgnevad lekke tuvastamise meetodid on aksepteeritud põlevaid külmaaineid sisaldavate süsteemide puhul. Tuleohtlike külmutusainete tuvastamiseks tuleb kasutada elektroonilisi suruandureid, kuid tundlikkus ei pruugi olla piisav, seega võib olla vajalik suruandurite uuesti kalibreerimine. (Deteerimisseadmeid tuleb kalibreerida külmutusainete vabas piirkonnas.) Veenduge, et andur pole potentsiaalne süüteallikas ja sobib kasutamiseks koos külmutusainetega. Lekkedetektorit peab seadistama protsentides LFL-st ja kalibreeritakse kasutatava külmutusaine jaoks, ning määratakse kindlaks gaasi protsentuaalne sisaldus (kuni 25%). Lekkide tuvastamise vedelikud sobivad kasutamiseks enamiku külmutusainetega, kuid kloori sisaldavate detergentide kasutamist tuleks vältida, kuna kloor võib külmutusagensiga reageerida ja korrostab vask torustikke. Kui kahtlustate lekke võimalust, tuleb kõik leegid eemaldada / kustutada Kui jahutusvedeliku lekkimine nõuab jootmist, tuleb kogu külmutusaine süsteemist eraldada või isoleerida (väljalaskeklapiga), mis on kaugemale lekkest. Hapnikuvaba lämmastiku (OFN) tuleks seejärel läbi süsteemi viia nii enne kõvastamisprotsessi kui ka selle ajal.

### 12. Eemaldamine ja evakueerimine

Kui külmutussüsteemi murtakse sisse remondi või muude hooldustööde puhul, kasutatakse regulaarseid protseduure. Siiski, kõige olulisem on järgida parimaid tavasid süttimisohu tõttu. Järgige järgmist protseduuri:

Külmutusaine eemaldamine;

Puhastage vooluring inertgaasiga;

Evakueerimine

Puhastage vooluring uuesti inertgaasiga;

Avage vooluring löikega või kõvajootmisega.

Külmutusaine tuleb korjata õigesse taaskasutussilindrisse. Seadme ohutuse kinnitamiseks tuleb süsteem loputada OFN-iga. Seda protsessi peab kordama mitu korda järjest. Selle ülesande jaoks ei tohi kasutada suruõhku ega hapnikku.

Loputamine saavutatakse süsteemi OFN vaakumi purustamisega ja seejärel täidetakse, kuni saavutatakse vajalik surverõhk töötamiseks, seejärel ventileeritakse atmosfäär ja lõpuks tõmmakse vaakum alla. Seda protsessi korratakse, kuni süsteemis ei ole enam külmutusainet. Kui kasutatakse lõplikku OFN laengut, tuleb süsteem ventileerida atmosfäärirõhuni, et töö saaks toimuda. See toiming on absoluutselt hädavajalik, kui torujuhtme kõvendustööd peavad toimuma .

Veenduge, et vaakumpumba väljalaskeava ei ole süüteallikate lähedal ja ventilatsioon on saadaval.

### 13. Laadimisprotseduurid

Lisaks tavapärastele laadimisprotseduuridele kehtivad järgmised nõuded. Veenduge, et laadimisseadmete kasutamise ajal ei tekiks erinevate jahutusainete saastumist. Voolikud või liinid peavad olema võimalikult lühikesed, et minimaseerida nendes sisalduva külmutusainete kogust.

Silindreid hoitakse püstiasendis.

Enne süsteemi täitmist külmutusainega veenduge, et jahutussüsteem on maandatud. Märgistage süsteem, kui laadimine on lõpetatud (kui seda pole juba tehtud).

Jahutussüsteemi täitmisel tuleb jälgida eriti ettevaatlikult, et ei täidaks üle.

Enne süsteemi laadimist peab survet kontrollima OFN'iga. Süsteemi leket kontrollitakse laadimise lõpus, kuid enne kasutusele võtmist. Võimalike lekete kontroll ja kaitse tuleb läbi viia enne alalt väljumist.

### 14. Tegevuse lõpetamine

Enne selle protseduuri läbiviimist on oluline, et tehnik tunneks seadmeid täielikult ning oleks teadlik kõikidest seadme üksikasjadest. On soovitatav, et kõik külmutusained taastakse turvaliselt Enne tööülesande täideviimist tuleb võtta õli- ja külmutusaine proov juhul, kui analüüsi on vaja enne regenerereeritud külmaaine taaskasutamist. Oluline on elektrivoolu olemasolu enne ülesande alustamist.

a) Tutvuge seadmets ja selle kasutusjuhendiga.

b) Isolateerige süsteem elektriliselt.

c) Enne protseduuri katsetamist veenduge, et:

Külmutusagensi silindrite käitlemiseks on saadaval mehhaanilised seadmed; Kõik isiklikud kaitsevahendid on olemas ja õigesti kasutatud;

Taaskasutamise protsessi jälgib kogu aeg pädev isik;

Taastevarustus ja silindrid vastavad asjakohastele standarditele.

## OHUTUSJUHEND

- d) Võimaluse korral jahutage külmutusainete süsteemi.
- e) Kui vaakum pole võimalik, asetage kollektor nii et, külmutusained saab eemaldada süsteemi erinevatest osadest.
- f) Veenduge, et silinder oleks kaalul enne taaskasutamist.
- g) käivitage taaskasutussüsteem ja toimige vastavalt tootja juhistele.
- h) ärge täitke süлиндreid üle (mitte rohkem kui 80% vedeliku laengut)
- i) Ärge ületage silindri maksimaalset töörohku, isegi mitte ajutiselt.
- j) Kui silindrid on korrektselt täidetud ja protsess on lõpule viidud, veenduge, et silindrid ja seadmed eemaldatakse tööalalt ja kõik seadme isolatsiooniventiidid suletakse.
- k) taaskasutatavat külmutusainet ei tohi kasutada teise jahutusseadmesse, välja arvatud juhul, kui see on puhastatud ja kontrollitud.

### 15. Märjastamine

Seadmed tuleb märjastada, osutades, et need on tühjendatud külmutusainetest. Märjises peab olema kuupäev ja allkiri. Veenduge, et seadmel märjastus, et seade sisaldab tuleohtlikku külmutusainet.

### 16. Taastamine

Hoolduse või dekomisjoneerimise ajaks on soovitatav, et külmutusagensid eemaldatakse ohutult.

Kui siirdate külmutusainet silindrisse, veenduge, et kasutatakse ainult sobivaid külmutusainete pakendeid. Veenduge, et kogu süsteemi laengu hoidmiseks on olemas korrektne arv silindreid. Kõik silindrid on mõeldud taaskasutatava külmaaine jaoks ja märjastatakse sellega (st spetsiaalsed balloonid külmutusainete taaskasutamiseks). Silindrid peavad olema varustatud survetõrjuventiluga ja sellega seotud väljalülitusventiilidega ning töökorras. Tühjad taastussilindrid käsitletakse ja võimalusel jahutatakse enne taaskasutamist.

Taaskasutusseadis peab olema heas töökorras ning koos kasutusjuhendiga, milles on kasutusjuhend käes olevale seadmele ja peab sobima tuleohtlike külmaainete taastamiseks.

Lisaks peab olema kättesaadaval heas töökorras olev kalibreeritud kaalukomplekt Voolikud peavad olema lekekindlate vabastuslülititega ja heas korras. Enne taaskasutusseadme kasutamist veenduge, et see on rahuldavas töökorras, korralikult hooldatud ja et kõik elektrilised komponendid sulgemiseks on seotud ennetamiseks tuleohtu või külmaaine lekkimist. Konsulteerige tootjat kahtluste korral.

Taastatud külmutusaine tagastatakse külmaaine tarnijale korrektses taaskasutussilindris ja koos korraldatud jäätmekäitlemisega. Ärge segage külmutusaineid taaskasutusseadmetesse, eriti silindritesse. Kui kompressori või kompressorõli tuleb eemaldada, veenduge, et need tühjendatakse vastuvõetaval tasemel, et tagada, et süttiv külmutusaine ei jääks määrdeainesse. Taaskasutusprotsess viiakse läbi enne kompressori tagastamist tarnijatele. Selle protsessi kiirendamiseks kasutatakse ainult kompressori korpuse elektrikutet. Õli eemaldamine süsteemist tuleb teha ohutult

**MÄRKUS:** Ostetud seadme kontrollpaneel võib veidi erineda vastavalt mudelitele.

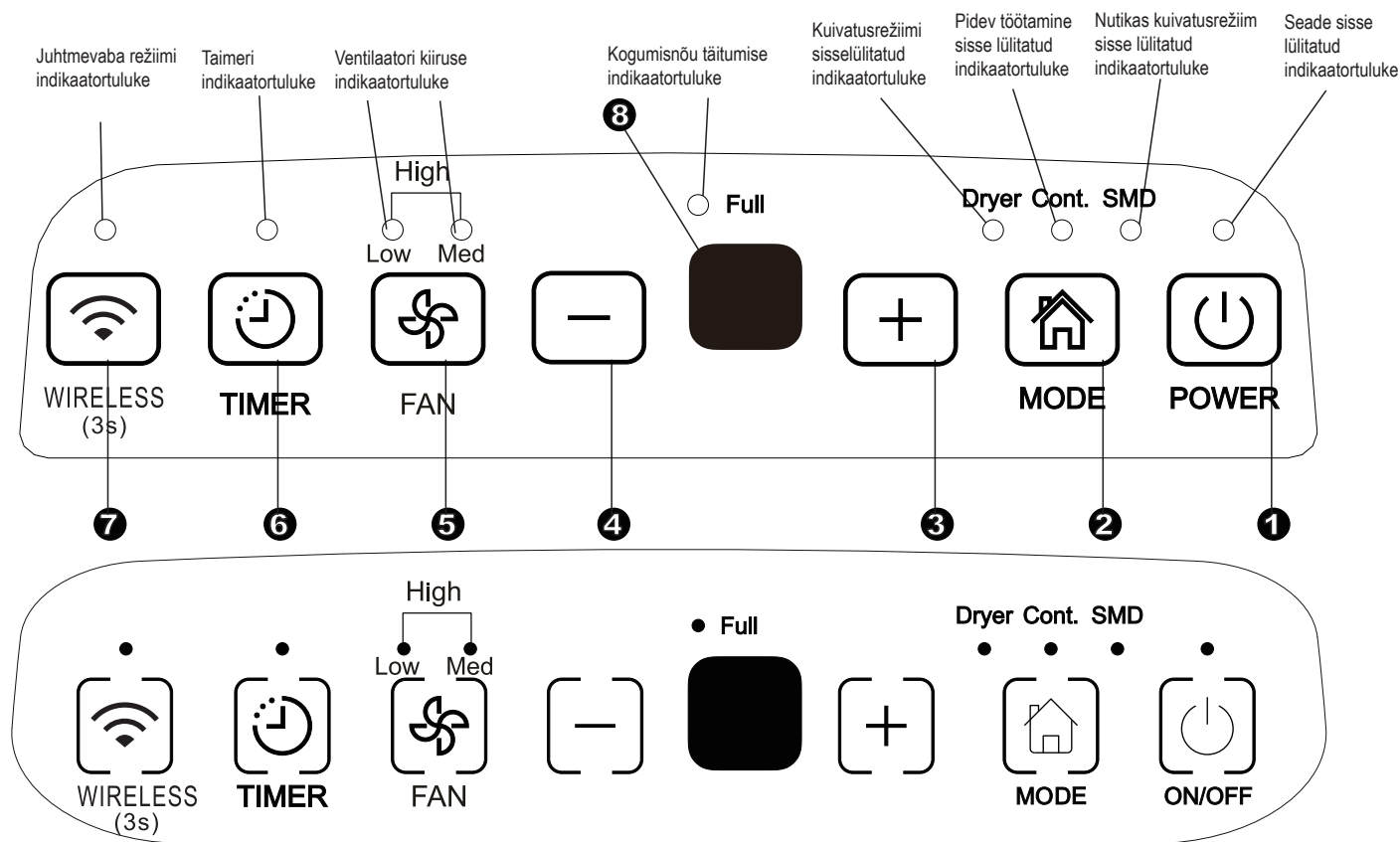

Fig.1

## Juhtpaneelid

Kui vajutate töörežiimi vahetamiseks nuppe, teeb seade piiksu, et anda märku režiimi muutmisest.

### 1 Võimsusplaat

Vajutage, et lülitada kliimaseade sisse või välja.

MÄRKUS: Kui kompressor alustab või lõpetab tööd, teeb seade valju häält, see on normaalne.

### 2 Režiimi nupp

Vajutage valimaks soovitud töörežiim Dehumidifying, Dryer, Continuous dehumidifying ja Smart dehumidifying vahel.

MÄRKUS: Dryer ja Smart Dehumidifying režiimid on valikulised.

### 3 4 + / - Üp/Down nupud

#### • Niiskustaseme seadistamise juhtnupud

Niiskustaset saab reguleerida vahemikus 35% RH (suhteline niiskus) kuni 85% RH (suhteline niiskus) 5% sammuga.

Kuivema õhu jaoks, + vajutage nuppu ja seadke madalam protsentuaalne niiskuse väärtus (%).

Niiskema õhu jaoks, - vajutage nuppu ja määrake suurem protsentuaalne niiskuse väärtus (%).

#### • TIMER seadistamise juhtnupud

Kasutage Up/Down nuppe, et seadistada automaatse käivituse ja automaatse peatamise aeg 0.0 kuni 24h peale.

### 5 Ventilatori nupp

Kontrollige ventilatori kiirust. Vajutage, et valida ventilatori kiirus – madal, keskmine või kõrge. Ventilatori kiiruse indikaator helendab erinevate ventilatori kiiruste seadistuste juures. Kuid kui valida kõrge ventilatori kiirus, helendavad nii madala kui keskmise ventilatori kiiruse tulesed.

### 6 Taimeri nupp

Vajutage automaatseks stardiks ja automaatseks peatamiseks koos + -

### 7 Juhtmevaba nupp (valikuline)

Vajutage seda nuppu 3 sekundit, et käivitada juhtmevaba ühenduse režiim. LED ekraan näitab 'AP' (seekord lülitab seade kõik teised funktsioonid välja), et viidata, et saate seada juhtmevaba ühenduse. Kui ühendus (ruuter) on 8 minuti jooksul edukas, väljub seade juhtmevabast ühendusest automaatselt ja juhtmevaba indikaatoritule helendab ja seade taastab eelmised funktsioonid. Kui ühendus 8 minuti jooksul ebaõnnestub, välju seade automaatselt juhtmevabast režiimist.

## NIISKUSE EEMALDAJA JUHTPANEEL

### 8 Ekraan

Seadistamise ajal näitab seatud niiskuse % vahemikus 35% kuni 85% või automaatse käivitamise/peatamise aega (0-24h), seejärel näitab reaalset toa niiskusetaset (5% täpsusega) vahemikus 30%RH (Relative Humidity) kuni 90%RH (Relative Humidity).

#### **Veateated ja kaitseteated:**

**AS-** Niiskuse sensori mooduli viga – eemaldage seade vooluvõrgust ja seejärel ühendage tagasi. Kui veateade kordub, helistage esindusse.

**ES-**Temperatuuri anduri viga. Eemaldage seade vooluvõrgust ja seejärel ühendage tagasi. Kui viga kordub, helistage teenindusse.

**P2-** Veenõu on täis või pole õiges asendis - Tühejendage nõu ja asetage see õiges asendis tagasi.

## Muud funktsioonid

### Veepaak on täis -indikaatorituli

Süttib, kui veepaak on täis või kui paak on eemaldatud või vales asendis.

### Automaatne väljalülitamine

Kliimaseade lülitub välja, kui veepaak on täis, või kui veepaak eemaldatakse või ei ole õiges asendis. Mõnede mudelite puhul jätkab ventilaatori mootor tööd 30 sekundi jooksul.

### Automaatne sulatus

Kui aurusti rullidesse jääb härmatis, siis lülitub kompressor välja ja ventilaator jätkab töötamist, kuni härmatis kaob.

**MÄRKUS:** Kui kasutusel on Auto sulatusrežiim, võib seade teha jahutusvedeliku voolamise häält, see on normaalne.

### Oodake 3 minutit enne tegevuse jätkamist

Kui seade on peatunud, ei saa Te seda esimese 3 minuti jooksul taaskäivitada. See on seadme kaitsmiseks. Toiming käivitub automaatselt 3 minuti pärast.

### Nutikas kuivatusrežiim (valikuline)

Nutikal kuivatusrežiimil kontrollib seade automaatselt ruumi niiskustaset mugavusvahemikus 45% – 55% vastavalt ruumi temperatuurile. Niiskuse seadistamise funktsioon on kehtetu.

### Automaatne restart

Kui seade lakkab töötamast ootamatult elektrikatkestuse tõttu, käivitub see automaatselt uuesti, kui elekter taastub.

## Taimeri seadistamine

- Vajutage automaatseks stardiks ja automaatseks peatamiseks koos ⊕ ⊖
- Kui seade on sisse lülitatud, vajutage Timer nuppu, käivitada AUTO STOP funktsioon. Kui seade on välja lülitatud, vajutage seda nuppu AUTO START funktsiooni käivitamiseks.
- Vajutage või hoidke UP või DOWN nuppu, et muuta Auto aega 0.5 tunniste sammude kaupa kuni 10 tundi, seejärel 1 tunniste sammude kaupa kuni 24 tundi. Kontrolleri loeb stardini aega maha.
- Valitud aeg salvestub 5 sekundi jooksul ja süsteem pöördub automaatselt tagasi, et kuvada eelnevaid niiskuseadistusi.
- Lülitades seadet mis tahes ajal On või OFF asendisse või reguleerides taimerit 0.0 peale, lõpetatakse Auto Start või Auto Stop funktsiooni töö.
- Kui LED ekraanil kuvatakse P2 kood, siis katkestatakse ka Auto Start või Auto Stop funktsioonid.

### Kuivatusrežiim (valikuline)

Seade saab kasutada MAX kuivatust, kui see on Dryer režiimil. Ventilatori kiirus paraneb ventilatori kõrgel kiirusel.

#### MÄRKUS:

- Dryer režiimi tuleb kasutada suletud ruumis, ärge jätke ruumi ust ega akent lahti.
- Et saavutada parim kuivatustulemus, kuivatage esmalt märjad riided.
- Veenduge, et suunate õhuvoolu märgadele riistele (Vaadake pilti A).
- Paksude ja raskete riistade puhul ei pruugita saavutada parimat kuivatusefekti.

#### ETTEVA

- Ärge katke seadme õhuava riietega. See võib põhjustada ülemäärase kuumuse, tule või masina töö häirimise.
- Ärge paigutage märgasid riideid seadme peale ning ärge laske veel masina peale tilkuda. See võib põhjustada elektrilöögi, kukkumise või seadme töö häirimise.

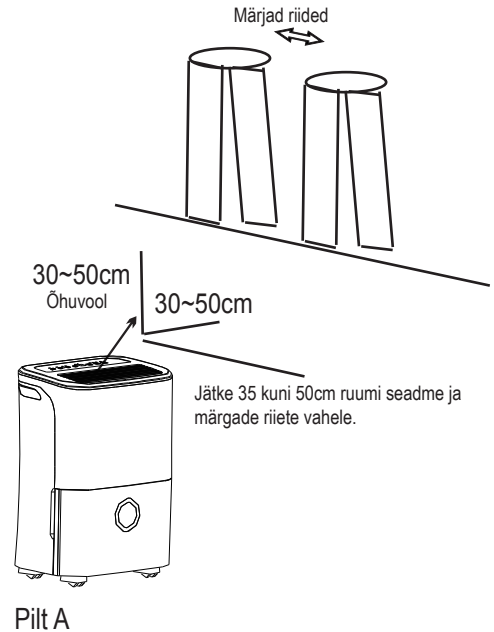

## NIISKUSE EEMALDAJA JUHTPANEEL

### Osade identifitseerimine

#### Ees

- ① Juhtpaneel
- ② Käepide (mõlemad küljed)
- ③ Õhu väljalaske ava
- ④ Veenõu
- ⑤ Veetaseme aken

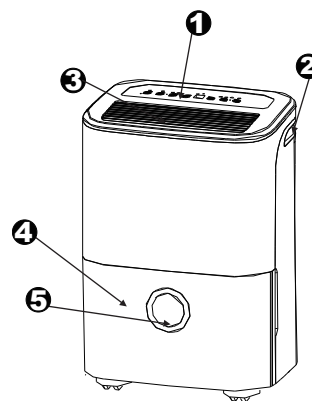

#### Taga

- ① Väljalasketoru ava
- ② ratas
- ③ Toitejuhe ja pistik
- ④ Õhu sissevõtte ava
- ⑤ Õhufilter (võre tagune)
- ⑥ Voolujuhtme klamber (kasutatakse ainult seadme hoiustamisel)

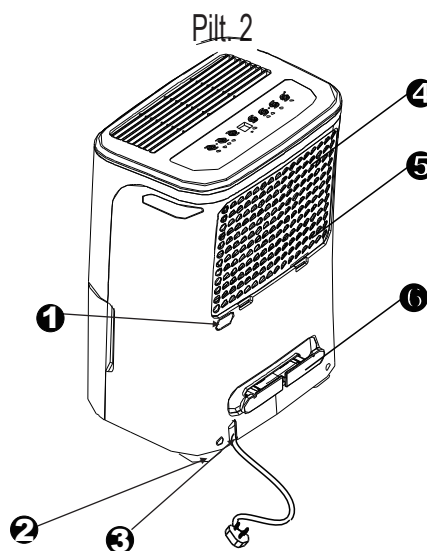

Pilt. 3

MÄRKUS: Kõik juhendis kasutatud pildid on mõeldud vaid selgitamiseks. Teie poolt ostetud seadme kuju võib olla veidi erinev, kehtib seadme tegelik kuju. Operatsioonid ja funktsioonid on samad.

**Seadme positsioneerimine**

Keldrikorrusel oleva kliimaseadmel on vähene või olematu mõju niiskuse eemaldamises suletud ruumides, nagu näiteks kapp, juhul kui pole piisavat õhuringlust hoonest sisse ja välja.

- Ärge kasutage seadet välistingimustes
- See kuivati on mõeldud ainult siseruumides kasutamiseks. Seda kliimaseadet ei tohi kasutada kaubanduslikel või tööstuslikel eesmärkidel.
- Asetage kliimaseade siledale, tasasele põrandale, mis on piisavalt tugev, et toetada seadet täispaagiga.
- Jätke vähemalt 20 cm õhuruumi seadme ümber tagamaks hea õhuringlus.
- Paigaldage kliimaseade sellisesse kohta, kus temperatuur ei lange alla 5°C (41°F). Rullid võivad kattuda härmatisega alla 5°C (41°F), mis võib mõjutada jõudlust
- Asetage seade eemale riiete kuivatist, kütteseadmest või radiaatorist.
- Kasutage seadet, et vältida niiskuskahjustusi kõikjal, kus raamatuid või vääriseseid säilitatakse.
- Niiskuskahjustuste vältimiseks kasutage kütteseadet keldris.
- Kliimaseadme peab paikutama suketud alale, kus see toimib kõige tõhusamalt.
- Sulgege kõik ukSED, aknad ning avad eluruumides.

**Kui kasutate seadet:**

- Esmakordselt kasutades hoidke kliimaseadet peal jätkuvalt 24
- See seade on loodud töötks, vahemikus ahemikus 5°C / 41°F ja 32°C / 90°F ning 30% (RH) kuni 80% (RH).
- Kui seade on välja lülitatud ja tuleb kiirelt sisse lülitada, oodake umbes kolm minutit, et õige töö jätkub.
- Ärge ühendage kliimaseadet mitme pistikupesaga, mida kasutatakse ka muude elektriseadmete jaoks.
- Valige seadmele sobiv koht lihtse juurdepääsuga elektrivõrgule.
- Ühendage seade maandusühendusega pistikupesasse.
- Veenduge, et veepaak oleks korralikult paigaldatud, vastasel korral ei tööta seade korralikult.

**MÄRKUS:** Kui vesi veenõus jõuab teatud tasemeni, olge palun masina liigutamisel hoolikas, et hoida ära selle alla kukkumine.

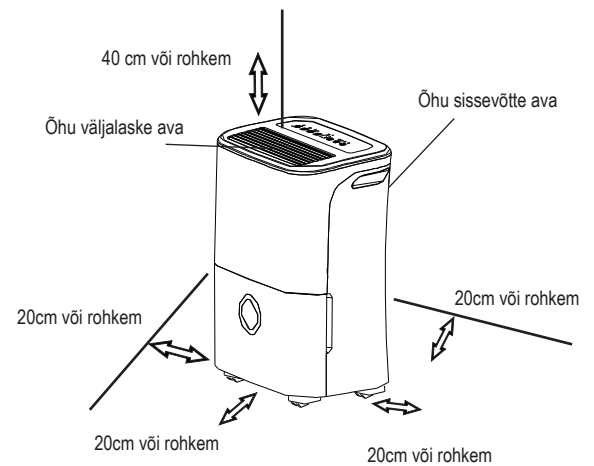

Pilt. 4

**Rattad (paigaldage seadme all olevasse nelja punkti)**

- Ärge liigutage seadme rattaid vaibal vägisi ega liigutage seadet täis veepaagiga. (Seade võib ümber kukkuda ja vesi võib voolata üle)

**MÄRKUS:** Rattad on valikulised, mõned mudelid on ilma.



## SEADME KASUTAMINE

### Kogutud vee eemaldamine

#### On kaks erinevat viisi eemaldada kogutud vesi

##### 1. Kasutage ämbrit

- Kui veepaak on täis, süttib Full indikaator valgus ja digitaalsel ekraanil loeb P2.
- Tõmmake veepaak aeglaselt välja. Hoidke vasakust ja paremast käepidemetst kindlalt ja tõmmake veepaak ettevaatlikult välja, nii et vesi ei voolaks üle.
- Ärge pange veepaaki põrandale, kuna paagi põhi on ebaühtlane. Vastasel korral veepaak kukub ümber ja põhjustab vee ülevoolamist.
- Visake vesi minema ja pange veepaak tagasi. Veepaak peab olea paigaldatud kindlalt, et kliimaseade töötaks. Seade taastab oma esialgse oleku, kui veepaak on õiges asendis.

### MÄRKUSED:

- Veepaagi eemaldamisel ärge puudutage seadme sees olevaid osi. Tehes nii, võite kahjustada seadet. Veenduge, et lükkate veenõu õrnalt masinasse.
- Veenõud millegi vastu lüües või kui ebaõnnestub seda turvaliselt kohale lükata, võib põhjustada masina mittetöötamise.
- Kui märkate veenõud eemaldades seadmes vett, tuleb see ära kuivatada.

1. Tõmmake veepaaki veidi väljapoole.

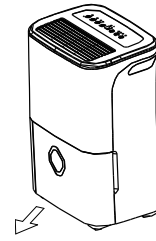

Pilt. 5

2. Hoidke veepaagi mõlematest külgedest tasase jõuga ja tõmmake see seadmest välja.

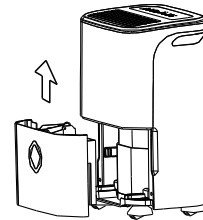

Pilt 6

3. Kallake vesi välja.

## Kogutud vee eemaldamine

### 2. Pidev tühjendamine

- Vett saab automaatselt suunata pöranda äravooluga, kui ühendate seadme veetoruga (pole seadmega kaasas).
- Eemaldage äravooluvooliku kummist pistik vee väljalaskeks. Kinnitage äravoolu toru (ID=13.5mm) ning juhtige see pörandal asuvasse äravoolu või sobivasse äravooluseadmesse (vaata Fig.7)
- Veenduge, et voolik on kindel ja ei et lekkeid poleks.
- Suunake toru äravoolu juurde, veendudes, et selles pole sõlmi, mis võiks takistada vee äravoolu.
- Paigutage vooliku ots ja äravooluavasse ning veenduge, et vooliku ots on alla, et vesi voolaks sujuvalt. Ärge suunake seda kunagi üles.
- Tehke kindlaks, et veevoolik on madalam kui äravooluvooliku väljund.
- Valige seadmest soovitud niiskustase ja ventilaatori kiirus, et alustada pidevat tühjendamist.

MÄRKUS: Kui pideva äravoolu funktsiooni ei kasutata, eemaldage äravoolu toru ava küljest ning paigaldage jälle kummist kork.

### Kliimaseadme hooldus ja puhastamine

Lülitage seade välja ja eemaldage vooluvõrgust enne puhastust.

#### 1. Puhastage võre ja korpus

- Kasutage vett ja kerget pesuainet. Ärge kasutage valgendeid ega abrasiive.
- Ärge pritsige vett otse põhiseadme peale. Tehes nii võite põhjustada elektrilöögi, isolatsiooni halvenemise või seadme rooste tekkimise.
- Öhu sisselaske- ja väljalaskevõred määrduvad kergesti, puhastamiseks kasutage vaakumkinnitust või pintslit.

#### 2. Puhastage veepaak

Iga paari nädala tagant puhastage veepaak, et vältida hallituse ja bakterite kasvu. Täitke veepaak osaliselt puhta veega ja lisage veidi lahjat pesuainet. Segage seda veepaagis, tühjendage ja loputage.

**MÄRKUS:** Ärge kasutage nõudepesumasinat veepaagi puhastamiseks.

Pärast puhastamist peab veepaagi seadma tagasi kliimaseadmesse, et see töötaks.

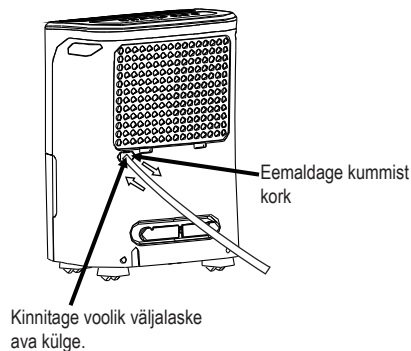

Pilt.7

## KÄITLEMINE JA HOOLDUS

### 3. Puhastage õhufilter

Esiklaasi taga olevat õhufiltrit tuleks kontrollida ja puhastada vähemalt iga kahe nädala tagant või vajaduse korral sagedamini.

**MÄRKUS: ÄRGE LOPUTAGE EGA PANGE FILTRIT AUTOMAAT NÕUDEPESUMASINASSE**

#### Eemaldus:

- Võtke filter ja tõmmake see ülespoole, seejärel tõmmake see välja, nagu on näidatud joonisel 10.
- Puhastage filter sooja seebise veega. Loputage ja laske kuivada, enne kui vahetate selle. Ärge peske filtrit nõudepesumasinas.

#### Kinnitamaks:

- Sisestage õhufilter seadmesse altpoolt ülespoole. Vaata Pilt 10

#### ETTEVAATUS:

ÄRGE kasutage kliimaseadet ilma filtrita, sest mustus ja lint ummistavad selle ja vähendavad jõudlust.

**MÄRKUS:** Seadme kappi ja eesosa võib tolmust pühkida õlivaba riidega või pesta soojas vees ja nõrgas nõudepesuvedelikus niisutatud riidega. Loputage hoolikalt ja kuivatage. Ärge kunagi kasutage korpuse esiküljel tugevaid puhastusvahendeid, vaha ega poleerimisvahendeid. Kindlasti väänake vesi lapist välja enne kui pühite tolmu ju Kindlasti väänake üleliigne vesi lapist välja enne pühkimist kontrollpneelil.

### Kliimaseadme hooldus ja puhastamine

#### 4. Kui seadet ei kasutata pikka aega

- Pärast seadme väljalülitamist oodake üks päev enne veenõu tühjendamist.
- Puhastage peamine seade, veenõu ja õhufilter.
- Katke seade kilekotiga.
- Hoiustage seadet püstises asendis kuivas, hästiventileeritud kohas.

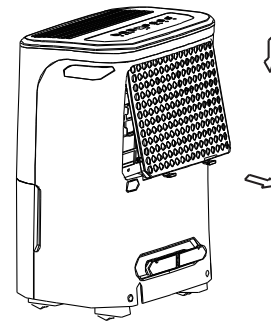

Pilt. 8

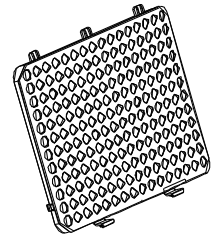

Pilt. 9

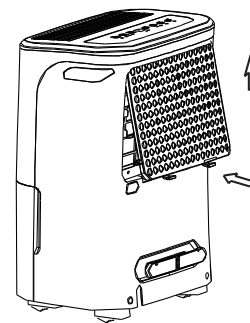

Pilt. 10

Enne teenindamise kutsumist vaadake allpool toodud nipid ise üle.

Probleem	Mida tuleb kontrollida
Seade ei käivitu	<ul style="list-style-type: none"> <li>• Veenduge, et vedelikujuhtme pistik on täielikult vooluvõrku lükatud.</li> <li>• Kontrollige maja kaitset / kaitselüliti kasti.</li> <li>• Dehumidifier on jõudnud oma eelseadistatud tasemele või ämber on täis.</li> <li>• Veenõu ei ole korralikus asendis.</li> </ul>
Niiskuse eemaldaja ei tee ohku kuivaks	<ul style="list-style-type: none"> <li>• Ei lubanud piisavalt aega niiskuse eemaldamiseks.</li> <li>• Veenduge, et ei oleks ühtegi kardinaid, ruloodeid ega mööblit, mis blokeeriks vedeliku esiosa või tagumist.</li> <li>• Niiskuskontroll ei pruugi olla piisavalt madalaks seadistatud.</li> <li>• Kontrollige, et kõik uksed, aknad ja muud avad oleksid korralikult suletud.</li> <li>• Ruumi temperatuur on liiga madal, alla 5 °C (41°F).</li> <li>• Seal on petrooleumi kütteseadet või midagi, mis annab ruumile veeauru.</li> </ul>
Seade teeb kõva häält kasutuses.	<ul style="list-style-type: none"> <li>• Õhufilter on umbes</li> <li>• Seade on kallutatud püsti, nagu see peaks olema.</li> <li>• Põrand pole tasane</li> </ul>
Juhmestikule tuleb härmata	<ul style="list-style-type: none"> <li>• See on tavaline Kuivatil on AUTO sulatusfunktsioon.</li> </ul>
Vesi põrandal	<ul style="list-style-type: none"> <li>• Ühendusvoolik või voolikuühendus võib olla lahti.</li> <li>• Kasutage vee kogumiseks veepaaki, kuid tagumine äravoolukork eemaldatakse.</li> </ul>
ES, AS või P2 kuvatakse ekraanil	<ul style="list-style-type: none"> <li>• Need on veakoodid ja kaitsekoodid. Vaadake <b>KUIVATI KONTROLLPADJANDID</b> jaotist.</li> </ul>

Disain ja spetsifikatsioonID võivad toote täiustamiseks muutuda ilma ette teatamata. Täpsema informatsiooni saamiseks pöörduge müügiagendi või tootja poole. Kõik käsiraamatu värskendused laaditakse üles veebisaidile, palun kontrollige uusimat versiooni.

# ILMANKUIVAAJA

## KÄYTTÖOPAS

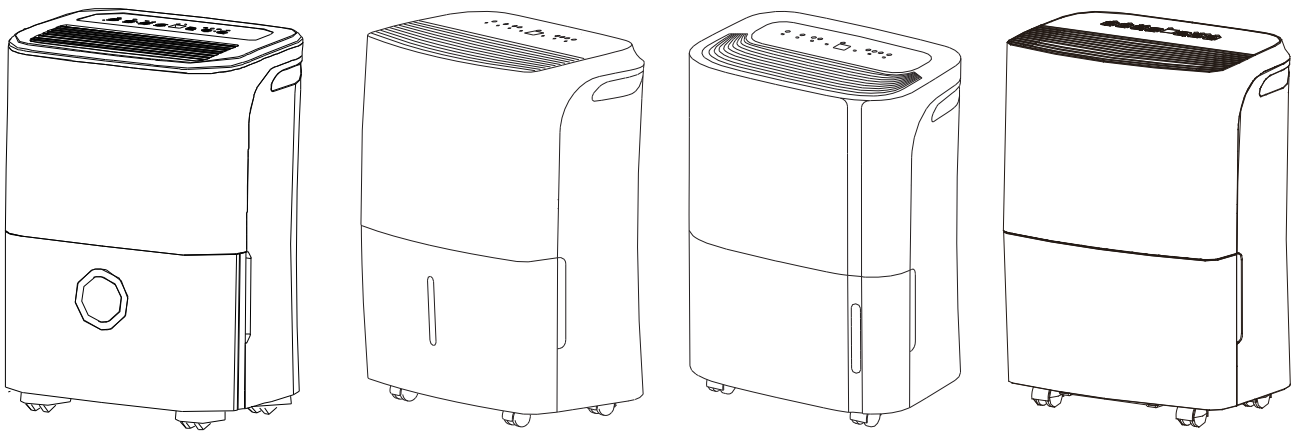

Ennen tämän tuotteen käyttöä lue ohjeet huolellisesti ja säästä tämä käyttöopas tulevaisuutta varten.

## SOSIAALINEN HUOMAUTUS

**Käytettäessä tätä ilmankuivaajaa Euroopan maissa, seuraavia ohjeita on noudatettava:**

**HÄVITTÄMINEN:** Älä hävitä tätä tuotetta lajittelemattoman yhdyskuntajätteen mukana. Tällainen jäte on kerättävä erikseen erityiskäsittelyä varten.

Tämän laitteen hävittäminen kotitalousjätteen mukana on kielletty.

Hävittämiseen on useita vaihtoehtoja:

- A) Kunta on perustanut keräysjärjestelmiä, joissa elektroniikkajäte voidaan hävittää vähintään maksutta.
- B) Ostaessa uutta tuotetta, jälleenmyyjä ottaa takaisin vanhan tuotteen vähintään maksutta.
- C) Valmistaja ottaa takaisin vanhan laitteen hävitystä varten vähintään maksutta.
- D) Koska vanhat tuotteet sisältävät arvokkaita resursseja, ne voidaan myydä romumetallin jälleenmyyjille.

Jätteen hävittäminen metsiin ja luontoon vaarantaa terveytesi, kun vaaralliset aineet vuotavat pohjaveteen ja päätyvät elintarvikeketjuun.

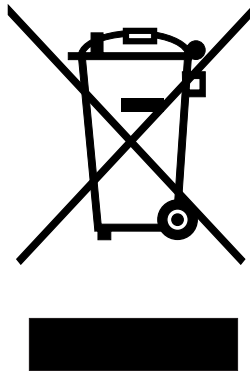

# SISÄLTÖ

## **TURVALLISUUSTOIMET**

Varoitus.....	2
Huomautus .....	3
Sähkötiedotus.....	4
VAROITUKSET (vain käytettäessä viilennystä laitteissa R290/R32) .....	6

## **ILMANKUIVAAJAN HALLINTAPANEELIT**

Hallintapaneelit.....	11
Muut ominaisuudet .....	12

## **OSIEN TUNNISTAMINEN**

Osien tunnistaminen.....	14
Laitteen asemointi .....	15

## **LAITTEEN KÄYTTÖ**

Käytettäessä laitetta .....	16
Kerätyn veden poistaminen.....	17

## **HOITO JA YLLÄPITO**

Ilmankuivaajan hoito ja puhdistus.....	18
--	----

## **VINKKEJÄ VIANMÄÄRITYKSEEN**

Vinkkejä vianmääritykseen.....	19
--------------------------------	----

### **Lue tämä käyttöopas**



Sisältä löydät monia hyödyllisiä vinkkejä ilmastointilaitteesi oikeaan käyttöön ja ylläpitoon. Vain pieni ennaltaehkäisevä hoito voi säästää paljon aikaa ja rahaa ilmastointilaitteen käyttöiän aikana. Löydät monia vastauksia yleisimpiin ongelmiin vinkkejä vianmääritykseen -kaaviosta. Jos tarkastat ensin vianmääritysvihjeitä, et välttämättä tarvitse soittaa palveluun.





## TURVALLISUUSTOIMET

Jotta voidaan välttää käyttäjän tai muiden ihmisten tai omaisuuden vahingot, seuraavia ohjeita tulee noudattaa. Ohjeiden huomiotta jättämisen seurauksena tapahtuva virheellinen toiminta saattaa aiheuttaa haittaa tai vahinkoa.

- Vakavuus on luokiteltu seuraavin merkein.

 <b>VAROITUS:</b>	Tämä symboli viittaa mahdolliseen kuolemaan tai vakavaan vammaan.
 <b>VAROIT</b>	Tämä symboli viittaa mahdolliseen vammaan tai omaisuuden vahingoittumiseen.

- Tässä oppaassa käytettyjen symbolien merkitys on selitetty seuraavassa osassa.

	<b>Älä koskaan tee näin.</b>
	<b>Tee aina näin.</b>

### VAROITUS

#### **Älä ylitä pistorasian tai liitäntälaitteen teholuokitusta.**

- Muussa tapauksessa voi aiheutua sähköisku tai tulipalo liian lämmöntuotannon vuoksi.

#### **Älä käynnistä tai sammuta laitetta laittamalla pistoke pistorasiaan tai poistamalla se pistorasiasta.**

- Liian lämmöntuotannon vuoksi voi aiheutua sähköisku tai tulipalo.

#### **Älä vahingoita tai käytä määrittelemättömiä virtajohtoja.**

- Se saattaa aiheuttaa sähköiskun tai tulipalon.

#### **Älä muuta virtajohdon pituutta tai jaa pistorasiaa muiden laitteiden kanssa.**

- Liian lämmöntuotannon vuoksi voi aiheutua sähköisku tai tulipalo.

#### **Älä aseta tai irrota pistoketta märin käsin.**

- Se saattaa aiheuttaa sähköiskun.

#### **Älä sijoita laitetta lämmönlähteen lähelle.**

- Muoviosat voivat sulaa ja aiheuttaa tulipalon.

#### **Irroita virta, jos outoja ääniä, hajuja tai savua ilmenee.**

- Se saattaa aiheuttaa tulipalon ja sähköiskun.

#### **Tuotetta ei pidä koskaan yrittää purkaa tai korjata itse.**

- Se saattaa aiheuttaa koneen vaurioitumisen tai sähköiskun.

#### **Ennen asennusta, puhdistusta ja huoltoa sammuta laitteesta virta ja irroita se pistorasiasta.**

- Se saattaa aiheuttaa sähköiskun tai vammaan.

#### **Älä käytä konetta helposti syttyvien kaasujen tai palavien aineiden, kuten bensiinin, bentseenin tai liuottimen ym. lähellä.**

- Se saattaa aiheuttaa räjähdysen tai tulipalon.

#### **Älä juo tai käytä laitteesta tyhjennettyä vettä.**

- Se sisältää saastuttavia aineita ja sairastuttaa.

#### **Älä poista vesiämpäriä käytön aikana.**

- Se voi aiheuttaa ämpäriin kaatumisen laitteessa ja aiheuttaa sähköiskun.

 VAROIT

 **Älä käytä laitetta pienissä tiloissa.**

- Ilmanvaihdon puute voi aiheuttaa ylikuumenemisen ja tulipalon.

 **Älä laita laitetta paikkoihin, joissa siihen voi roiskua vettä.**

- Vesi voi päästä laitteen sisälle ja heikentää eristystä. Se saattaa aiheuttaa sähköiskun tai tulipalon.

 **Aseta laite tasaiselle, tukevalle alustalle lattialle.**

- Jos laite kaatuu, se voi aiheuttaa veden läikkymisen ja vahingoittaa omaisuutta tai aiheuttaa sähköiskun tai tulipalon.

 VAROIT

 **Älä peitä imu- tai poistoaukkoja kankailla tai pyyhkeillä.**

- Ilmavirran puute voi johtaa ylikuumenemiseen ja tulipaloon.

 **Ole varovainen käyttäessäsi laitetta huoneessa, jossa on seuraavia henkilöitä:**

- Vauvat, lapset, vanhukset ja ihmiset, jotka eivät ole herkkiä kosteudelle.

 **Älä käytä alueilla, joilla käsitellään kemikaaleja.**

- Tämä aiheuttaa laitteen heikkenemisen ilmaan liukenevien kemikaalien ja liuottimien johdosta.

 **Älä koskaan laita sormiasi tai muita vieraita esineitä väliköihin tai aukkoihin. Varoita erityisesti lapsia näistä vaaroista.**

- Se saattaa aiheuttaa sähköiskun tai laitteen häiriön.

 **Älä aseta raskaita esineitä virtajohdon päälle ja pidä huolta siitä, että johto ei ole puristuksissa.**

- On olemassa tulipalon ja sähköiskun vaara.

 **Älä kiipeä laitteen päälle tai istu sen päällä.**

- Saatat loukkaantua, jos putoat tai laite kaatuu.

 **Aseta suodattimet aina turvallisesti. Puhdista suodatin kahden viikon välein.**

- Käyttö ilman suodattimia saattaa aiheuttaa häiriön.

 **Jos laitteeseen pääsee vettä, sammuta laite ja irrota virta ja ota yhteyttä pätevään huoltoteknikkoon.**

- Se saattaa aiheuttaa laitteen häiriön tai onnettomuuden.

 **Älä aseta maljakoita tai muita vesiaستioita laitteen päälle.**

- Laitteen sisään voi läikkyä vettä, joka aiheuttaa eristyksen vaurioitumisen ja sähköiskun tai tulipalon.

 VAROVAISUUS

- Tätä laitetta voivat käyttää yli 8-vuotiaat lapset ja henkilöt, joilla on fyysisiä, aistiharhoja tai mielenterveyshäiriöitä tai kokemuksen tai tiedon puutetta, jos heille on annettu valvontaa tai ohjeita laitteen turvalliseen käyttöön ja tietoa vaaroista. Lapset eivät saa leikkiä laitteella. Lapset eivät saa suorittaa puhdistus- tai ylläpitotoimia ilman valvontaa (koskee Euroopan maita)
- Tätä laitetta ei ole tarkoitettu sellaisten henkilöiden (mukaan lukien lasten) käyttöön, joilla on heikentyneet fyysiset tai henkiset kyvyt tai kokemuksen tai tiedon puutetta, ellei heitä ole valvottu tai heidän turvallisuudestaan vastuussa oleva henkilö ei ole antanut heille laitteen käyttöä koskevia ohjeita. Lapsia on valvottava sen varmistamiseksi, etteivät he leiki laitteella (voimassa kaikkialla paitsi Euroopan maissa)

## TURVALLISUUSTOIMET

- Jos syöttöjohto on vaurioitunut, se on vaihdettava valmistajan, huoltoliikkeen tai vastaavan pätevän tahon toimesta vaaran välttämiseksi.
- Laite on asennettava kansallisten johdotussääntöjen mukaisesti.
- Sähköisellä lämmittimellä varustettujen laitteiden on oltava vähintään 1 metrin etäisyydellä palavista materiaaleista.
- Ota yhteyttä valtuutettuun huoltoteknikkoon tämän laitteen korjaamiseksi tai huoltamiseksi.
- Älä käytä pistorasiaa, jos se on löysä tai vaurioitunut.
- Älä käytä ilmastointilaitetta määssä tilassa, kuten kylpyhuoneessa tai pyykkihuoneessa.
- Älä käytä tätä tuotetta muihin kuin käyttöoppaassa kuvattuihin tarkoituksiin.
- Ota yhteys valtuutettuun asentajaan tämän laitteen asentamiseksi.
- Jos ilmastointilaitte kaatuu käytön aikana, sammuta laite ja irrota se pistorasiasta välittömästi. Tarkista silmämääräisesti, ettei laitteessa ole vaurioita.

Jos epäilet, että laite on vaurioitunut, ota yhteys teknikkoon tai asiakaspalveluun avun saamiseksi.

- Ukkosmyrskyn aikana virta on katkaistava salamoiden aiheuttamien vaurioiden välttämiseksi.
- Sähköiskun riskin vähentämiseksi, älä käytä tätä tuuletinta minkään nopeudensäätölaitteen kanssa.
- Älä laita johtoa maton alle. Älä peitä johtoa matoon tai vastaavien suojien avulla. Älä kierrä johtoa huonekalujen tai laitteiden alle. Aseta johto kulkuväylän ulkopuolelle, jossa siihen ei kompastuta.
- Älä avaa laitetta käytön aikana.
- Kun ilmansuodatin poistetaan, älä koske laitteen metalliosiin.
- Pidä pistokkeesta kiinni vetäessäsi sen pois pistorasiasta.

### Elektroniset tiedot

- Valmistajan nimilaatta sijaitsee laitteen takapaneelissa ja sisältää elektronisia ja muita tämän laitteen tietoja.
- Varmista, että laite on maadoitettu asianmukaisesti. Oikeanmukainen maadoitus on tärkeää isku- ja tulipalovaaran minimoimiseksi. Virtajohto on varustettu kolmiosaisella maadoituspistokkeella, joka tarjoaa suojan iskuja vastaan.
- Laitetta on käytettävä asianmukaisesti maadoitetulla seinäpistokkeella. Jos käyttämäsi seinäpistoke ei ole asianmukaisesti maadoitettu tai suojattu aikaviivesulakkeella tai katkaisijalla (sulake tai katkaisija on määritelty laitteen maksimivirralla). Maksimivirta on merkitty nimilaattaan, joka sijaitsee laitteessa. Anna pätevän sähköasentajan asentaa asianmukainen pistoke.
- Varmista, että pistoke on saatavilla laitteen asennuksen jälkeen.
- **Älä käytä jatkojohtoja tai sovitinpistokkeita tämän laitteen kanssa.** Jos on tarpeen käyttää jatkojohtoa, käytä kuivaustoimintoihin sertifioitua jatkojohtoa (saatavilla sähköalan kaupoista).
- Henkilövahingon mahdollisuuden välttämiseksi irrota virtalähde laitteesta aina ennen asennusta ja/tai huoltoa.
- Kaikki sähkön kytkennät tulee tehdä täysin kytkentäkaavion mukaisesti, joka löytyy laitteen keskiosasta (vesisäiliön takaa).

### Huomioi sulaketiedot.

Laitteen piirilevy (PCB) on suunniteltu sulakkeella ylivirtasuojan tarjoamiseksi. Sulakkeen tiedot on tulostettu piirilevylle, kuten: T 3.15A/250V (tai 350V), jne.

HUOMAUTUS: Kaikki käyttöohjeen kuvat ovat vain ohjeellisia. Ostamasi laitteen todellinen muoto voi olla hieman erilainen, mutta toiminnot ja ominaisuudet ovat samat.

Huomautus fluoratuista kaasuista

- Fluoratut kasvihuonekaasut pidetään ilmatiiviisti suljetuissa laitteissa. Saadaksesi tarkempia tietoja tyyppistä, määrästä ja CO<sub>2</sub> -kaasua vastaavista ekvivalenttonneista luorattua kasvihuonekaasua (joissain malleissa), tarkastele laitteessa olevaa merkintää.
- Laitteen asennus, huolto, ylläpito ja korjaus on tehtävä pätevän teknikon toimesta.
- Tuotteen poisto ja kierrätys on tehtävä pätevän teknikon toimesta.



**(vain laitteille, jotka käyttävät R290/R32 -jäähdytysainetta)VAROITU**

- Älä yritä nopeuttaa sulatusprosessia tai putsata muuten kuin valmistajan suosittelemin keinoin.
- Tämä laite tulee säilyttää huoneessa, jossa ei ole jatkuvasti toimivaa syttyvää lähdettä (esimerkiksi: avotuli, kaasulaite tai sähkölämmitin).
- Älä lävistä tai polta.
- Huomioi, että jäähdytysaineet eivät saa sisältää hajuja.
- Laite tulisi asentaa, käyttää ja säilyttää huoneessa, jonka pinta-ala on vähintään 4 m<sup>2</sup>.
- Kansallisia kaasumääräyksiä on noudatettava.
- Pidä ilmanvaihtoaukot esteettöminä.

Laite on varastoitava siten, että mekaanisten vaurioiden riski voidaan estää.

- Varoitus siitä, että laite on säilytettävä ilmastoidussa tilassa, jossa huoneen koko vastaa käytön vaatimaa tilaa.
- Henkilöillä, jotka työskentelevät jäähdytysaineen kierron parissa, tulisi olla voimassa oleva sertifikaatti akkreditoitulta arviointiviranomaiselta. Sertifikaatin on annettava pätevyys käsitellä jäähdytysainetta turvallisesti ja alan arviointisääntöjen mukaisesti.
- Huollon saa suorittaa vain laitteen valmistajan ohjeiden mukaisesti. Ylläpito ja korjaus, jotka vaativat muuta ammattitaitoa, on suoritettava sellaisen henkilön valvonnassa, jolla on pätevyys syttyvien jäähdytysaineiden käyttöön.



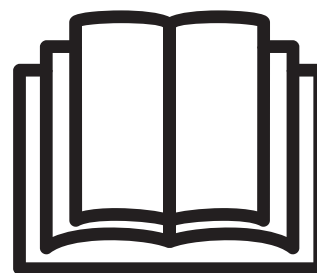

Varovaisuus: Tulipalon riski/syttyvät materiaalit  
(Vaaditaan vain R32/R290-laitteille)





**TÄRKEÄ HUOMIO:** Lue tämä opas huolellisesti ennen uuden ilmastointilaitteesi asennusta tai käyttöä. Varmista, että säilytät tämän käyttöoppaan tulevaisuutta varten.

Laitteen näyttämien symbolien merkitys (vain laitteet, jotka käyttävät R32/R290 jäähdytysainetta):

	VAROITUS	Tämä symboli osoittaa, että laite käyttää syttyvää jäähdytysainetta. Jos jäähdytysainetta vuotaa ja se altistuu ulkoiselle sytytyslähteelle, on olemassa tulipalon vaara.
	VAROVAISUUS	Tämä symboli osoittaa, että käyttöopas on luettava huolellisesti.

## TURVALLISUUSTOIMET

	VAROVAISUUS	Tämä symboli osoittaa, että huoltohenkilöstön on käsiteltävä tämä laitetta asennusopasta noudattaen.
	VAROVAISUUS	Tämä symboli osoittaa, että tietoa on saatavilla käyttöoppaassa tai asennusoppaassa.

### VAROITUKSET (vain R290/R32 jäähdytysaineen käyttöön)

#### 1. Laitteen näyttämien symbolien merkitys (vain laitteet, jotka käyttävät R32/R290 jäähdytysainetta):

Tämä symboli osoittaa, että laite käyttää syttyvää jäähdytysainetta.

#### 2. Jos jäähdytysainetta vuotaa ja se altistuu ulkoiselle sytytyslähteelle, on olemassa tulipalon vaara.

Tämä symboli osoittaa, että käyttöopas on luettava huolellisesti.

#### 3. Tämä symboli osoittaa, että huoltohenkilöstön on käsiteltävä tämä laitetta asennusopasta noudattaen.

Tämä symboli osoittaa, että tietoa on saatavilla käyttöoppaassa tai asennusoppaassa.

#### 4. Laitteen näyttämien symbolien merkitys (vain laitteet, jotka käyttävät R32/R290 jäähdytysainetta):

Laitteen varastointi tulisi suorittaa valmistajan ohjeiden mukaisesti.

#### 5. Pakattujen (myymättömien) laitteiden varastointi

Säilytyspakkauksen suojaus on suunniteltava siten, että mekaaninen vaurio pakkauksessa olevaan laitteeseen ei aiheuta jäähdytysaineen vuotamista.

Yhdessä varastoitavien laitteiden enimmäismäärä määritetään paikallisten määräysten mukaisesti.

#### 6. Tietoa huollosta

##### 1) Alueen tarkistus

Ennen syttyvien jäähdytysaineiden käsittelyn liittyvien töiden aloittamista on varmistettava, että syttymisen riski minimoidaan. Ennen jäähdytysjärjestelmän korjaamisen aloittamista on noudatettava seuraavia varotoimia.

##### 2) Työmenetelmät

Työ on suoritettava valvotulla tavalla minimoiden syttyvän kaasun tai höyryn esiintyminen työn aikana.

##### 3) Yleinen työskentelyalue

Ylläpitohenkilökunnalle ja muille alueella työskenteleville on annettava ohjeet suoritettavasta työstä. Työtä suljetuissa tiloissa on vältettävä. Työskentelyaluetta ympäröivä alue on eristettävä. Varmista, että alueen olosuhteet ovat turvalliset kontrolloimalla syttyvää materiaalia.

##### 4) Jäähdytysaineen esiintymisen tarkastaminen

Alue on tarkistettava sopivalla jäähdytysainemittarilla ennen työtä ja sen aikana, jotta voidaan varmistaa, että tekniikko tuntee mahdollisesti syttyvät olosuhteet. Varmista, että käytössä olevat vuodon havaitsevat laitteet sopeutuvat yhteiskäyttöön syttyvien jäähdytysaineiden kanssa, eli ne ovat kipinöimättömät, tiivistetyt tai luonnostaan turvalliset.

##### 5) Palosammuttimen mukanaolo

Jos jäähdytyslaitteen tai sen osien parissa tehdään kuumaa työtä, asianmukaisten sammutuslaitteiden on oltava saatavilla. Pidä jauhesammutin tai CO<sub>2</sub>-sammutin latausalueen lähellä.

##### 6) Ei syttymislähteitä

Henkilöt, jotka työskentelevät jäähdytysjärjestelmän putkien parissa, jotka sisältävät tai ovat sisältäneet syttyvää jäähdytysainetta, eivät käytä mitään syttymislähdettä tavalla, joka voi aiheuttaa tulipalon tai räjähdyksen. Kaikki mahdolliset syttymislähteet,

mukaan lukien tupakointi, on pidettävä tarpeeksi kaukana alueista, joilla asennetaan, korjataan, poistetaan ja hävitetään laitetta. Näiden toimien aikana syttyvää jäähdytysnestettä voi mahdollisesti vapautua ympäröiviin tiloihin. Ennen työn aloittamista, laitetta ympäröivä alue on tutkittava ja on varmistettava, ettei syttyviä vaaroja tai syttymisriskiä ole. Ei tupakointia -kylttien tulisi olla esillä.

### 7) Ilmastoitu alue

Varmista, että alue on avoin tai riittävästi ilmastoitu ennen järjestelmään murtautumista tai kuumen työn tekemistä. A degree of ventilation shall continue during the period that the work is carried out. Ilmastoinnin on turvallisesti poistettava mahdollinen vapautuva jäähdytysaine ja mieluiten karkoitettava se ilmakehään ulkoisesti.

### 8) Jäähdytyslaitteiden tarkistus

Jos sähköisiä vaihdetaan, niiden on oltava vaatimusten mukaisia ja sovittava tarkoitukseen. Valmistajan ylläpito- ja huolto-ohjeita on aina noudatettava. Jos olet epävarma, ota yhteyttä valmistajan tekniseen tukeen avun saamiseksi.

Seuraavat tarkastukset on suoritettava, jos käytössä on syttyviä jäähdytysnesteitä:

Latauskoko on linjassa sen huoneen koon kanssa, johon jäähdytysnestettä sisältäviä osia on asennettu;

Ilmanvaihtokoneisto ja pistorasiat toimivat asianmukaisesti eikä niitä ole estetty;

Jos käytössä on epäsuora jäähdytyspiiri, toissijainen piirin tarkistettava jäähdytysnesteen varalta;

Laitteiston merkinnät ovat edelleen näkyvillä ja luettavissa. Merkinnät ja merkit, jotka eivät ole luettavissa, on korjattava;

Jäähdytysputki tai muita komponentteja on asennetty niin, että ne eivät todennäköisesti altistu aineille, jotka voivat syövyttää jäähdytysainetta sisältäviä osia, ellei komponentteja ole tehty syöpymättömistä aineista tai ne on suojattu syöpymistä vastaan.

### 9) Elektronisten laitteiden tarkistus

Elektronisten osien korjauksen ja huollon tulisi sisältää alustavan turvallisuustarkistuksen ja osien tarkistuksen. Jos ilmenee vika, joka voi vaarantaa turvallisuuden, sähkövirtaa ei saa kytkeä piiriin ennen kuin ongelma on käsitelty tyydyttävästi. Jos vikaa ei voida korjata heti mutta toiminnan jatkaminen on välttämätöntä, riittävää väliaikaista ratkaisua on käytettävä. Tästä pitää ilmoittaa laitteiston omistajalle, jotta kaikkia osapuolia on informoitu.

Alustavien turvallisuustarkastusten tulee sisältää seuraavat tarkastukset:

Että kondensaattorit tyhjennetään: tämä on tehtävä turvallisesti, jotta kipinöinnin mahdollisuus voidaan välttää;

Että irrallisia komponentteja ei ole ja että johdotus ei ole näkyvässä, kun järjestelmää ladataan, palautetaan tai puretaan;

Että maadoitus on jatkuva.

## 7. Sinetöityjen komponenttien korjaus

1) Sinetöityjen komponenttien korjauksen aikana kaikki sähkölaitteet on irrotettava käsiteltävästä laitteesta ennen sinetöityjen suojien poistamista jne. Jos huollon aikana on välttämätöntä saada sähkövirtaa, pysyvästi toimiva vuotojen ilmaisimien on sijoitettava kaikista kriittisimpään kohtaan varoittamaan mahdollisesti vaarallisesta tilanteesta.

2) Seuraavaan on kiinnitettävä erityistä huomiota sen varmistamiseksi, että elektronisten komponenttien parissa työskennellessä koteloa ei muuteta niin, että suojauksen taso muuttuu.

Tämä sisältää kaapelit, ylimääräiset liitännät, liittimet, joita ei ole tehty alkuperäisten vaatimusten mukaisesti, vaurioituneet tiivisteet, virheelliset asennukset jne.

Varmista, että laitteet on asennettu turvallisesti.

Varmista, että tiivisteet tai tiivistemateriaalit eivät ole heikentyneet niin, etteivät ne enää estä syttyvien materiaalien sisääntuloa. Varaosien on oltava linjassa valmistajan vaatimusten kanssa.

HUOMAUTUS: Silikonitiivisteiden käyttö saattaa estää joidenkin vuodon estävien laitteiden tehokkuutta. Luonnostaan turvallisia

## TURVALLISUUSTOIMET

komponentteja ei tarvitse eristää ennen niiden käsittelyä.

### 8. Luonnostaan turvallisten komponenttien korjaus

Älä käytä pysyviä induktiivisia tai varauskykykuormituksia piiriin varmistamatta, että ne eivät ylitä laittelle sallittua jännitettä ja virtaa. Luonnostaan turvalliset komponentit ovat ainoat, joita voidaan käsitellä syttyvässä ilmapiirissä. Testilaitteella on oltava oikea luokitus.

Korvaa komponentteja vain valmistajan määräämin osin. Muut osat voivat johtaa jäähdytysaineen syttymiseen vuodon takia.

### 9. Kaapelointi

Tarkista, että kaapelointi ei altistu kulumiselle, syöpymiselle, ylimääräiselle paineelle, värinälle, teräville reunoille tai muille haitallisille ympäristövaikutuksille. Tarkastuksessa on otettava huomioon myös kompressoreista tai puhaltimista johtuvat ikääntymisen tai jatkuvan värähtelyn vaikutukset.

### 10. Syttyvien jäähdytysaineiden havaitseminen

Missään olosuhteissa ei saa käyttää sytytysläheteitä mahdollisten jäähdytysnestevuotojen etsimiseen. Halogeenipoltinta (tai muuta poltinta, jossa on avotuli) ei saa käyttää.

### 11. Keinot vuodon havaitsemiseen

Seuraavat vuodonhavaitsemismetodit ovat hyväksyttäviä järjestelmille, jotka sisältävät syttyviä jäähdytysaineita. Elektronisia vuodonhavaitsemislaitteita voidaan käyttää havaitsemaan syttyviä jäähdytysaineita, mutta herkkyys ei välttämättä ole riittävä tai saattaa tarvita uudelleenkalibroinnin. (Havaitsemislaitteet tulee kalibroida jäähdytysaineesta vapaassa tilassa.) Varmista, että ilmaisin ei ole mahdollinen syttymislähde ja että se on soveltuva käytettävälle jäähdytysaineelle. Vuodonhavaitsemisvälineet tulee asettaa prosentteina kylmäaineen LFL:stä, ne tulee kalibroida käytetylle jäähdytysaineelle ja sopiva kaasun prosenttiosuus (maksimissaan 25 %) on varmistettava. Vuodonhavaitsemisnesteet sopivat käytettäväksi useimpien jäähdytysaineiden kanssa, mutta klooria sisältävien aineiden käyttöä tulee välttää, koska kloori saattaa reagoida jäähdytysaineen kanssa ja syövyttää kupariputkistoa. Jos vuotoa epäillään, kaikki tuli on poistettava/tukahdutettava. Jos havaitaan jäähdytysaineen vuoto joka vaatii juottoa, kaikki jäähdytysaine on poistettava järjestelmästä tai eristettävä (sulkemalla venttiilit) vuodosta kauimmaiseen järjestelmän osaan. Hapetonta tyypeä syötetään järjestelmän läpi sekä ennen juottoprosessia että sen aikana.

### 12. Poisto ja evakuointi

Jäähdytysainepiiriin tunkeutuessa korjauksien takia tai mistä tahansa muusta syystä, tavanomaisia toimintatapoja on noudatettava. On kuitenkin tärkeää, että noudatetaan parhaita käytäntöjä, koska syttymisen riski on olemassa. Seuraavaa menettelyä on noudatettava:

Poista jäähdytysneste

Puhdista piiri inertillä kaasulla;

Poista aine;

Puhdista inertillä kaasulla uudelleen;

Avaa piiri leikkaamalla tai juottamalla.

The refrigerant charge shall be recovered into the correct recovery cylinders. Järjestelmä täytyy huuhdella OFN:llä, jotta laitteesta saadaan turvallinen. Prosessi täytyy mahdollisesti toistaa useaan kertaan. Tehtävässä ei saa käyttää paineilmaa tai happea.

Huuhtelu on tehtävä katkaisemalla järjestelmän tyhjiö OFN:llä ja jatkamalla sen täyttöö, kunnes työpaine saavutetaan. Tämän jälkeen ilma päästetään ulos ja viimein vedetään tyhjiöön. Prosessi tulee toistaa, kunnes järjestelmässä ei enää ole jäähdytysainetta. Kun loppu OFN:stä käytetään, järjestelmä on palautettava ilmakehän paineeseen, jotta työ voi tapahtua. Tämä toimi on ehdottoman tärkeä jos juottotöitä putkistossa tehdään.

Varmista, että tyhjiöpumpun ulostulo ei ole lähellä sytytysläheteitä ja että ilmanvaihto on saatavilla.

### 13. Lataustoimenpiteet

Normaalien lataustoimenpiteiden lisäksi on noudatettava seuraavia vaatimuksia. Varmista, että eri jäähdytysaineiden kontaminaatiota ei tapahdu latauslaitteita käytettäessä. Letkujen ja reittien on oltava mahdollisimman lyhyitä, jotta niiden sisältämä jäädytysaineen määrä voidaan minimoida.

Sylinterit on pidettävä pystyssä.

Varmista, että jäähdytysjärjestelmä on maadoitettu ennen kuin järjestelmään lisätään jäähdytysainetta. Merkkää järjestelmä latauksen valmistuttua (jos ei ole jo tehty).

On noudatettava erityistä varovaisuutta varmistettaessa, ettei jäähdytysjärjestelmää ylitäytetä.

Ennen järjestelmän uudelleentäyttöä se tulee painetestata OFN:llä. Järjestelmä on vuototestattava täytön lopuksi ja ennen käyttöönottoa. Vuodon seurantatesti on tehtävä ennen alueelta poistumista.

### 14. Käytöstä poisto

Ennen näihin toimenpiteisiin ryhtymistä on varmistettava, että tekniikko tuntee välineet ja yksityiskohdat täysin. On suositeltavaa, että kaikki jäähdytysaineet poistetaan turvallisesti. Ennen tähän tehtävään ryhtymistä, kaikista öljy- ja jäähdytinnesteistä on otettava näyte analyysia varten ennen uudelleenkäyttöä. On tärkeää, että sähkövirtaa on saatavilla ennen toimiin ryhtymistä.

- a) Tutustu laitteeseen ja sen toimintaan
- b) Eristä järjestelmä sähköisesti
- c) Ennen toimiin ryhtymistä varmista, että:

Mekaanisia käsittelylaitteita on tarvittaessa saatavilla jäähdytysainesylinterien käsittelyä varten; kaikki henkilökohtaiset suojarusteet ovat saatavilla ja niitä käytetään oikein;

Pätevä henkilö valvoo palautumisprosessia jatkuvasti;

Keräyslaitteet ja sylinterit vastaavat standardeja.

- d) Jos mahdollista, tyhjennä jäähdytysainejärjestelmä.
- e) Jos tyhjiö ei ole mahdollinen, tee imusarja siten, että jäähdytysaine on mahdollista poistaa järjestelmän eri osista.
- f) Varmista, että sylinteri sijaitsee vaa'alla ennen palautumista.
- g) Käynnistä palautumislaitte ja käytä sitä valmistajan ohjeiden mukaisesti.
- h) Älä ylitäytä sylinterejä. (Enintään 80% täyttö).
- i) Älä ylitä sylinterin maksimipainetta edes väliaikaisesti.
- j) Kun sylinterit on täytetty oikein ja prosessi on suoritettu oikein, varmista, että sylinterit ja laitteet poistetaan paikalta heti ja kaikki laitteessa olevat eristysventtiilit suljetaan.
- k) Kerättyä jäähdytysainetta ei saa laittaa toiseen jäähdytysjärjestelmään, ellei sitä ole puhdistettu ja tarkistettu.

### 15. Merkintä

Laitte on merkittävä kertoen, että se on poistettu käytöstä ja tyhjennetty jäähdytysaineesta. Merkintä on päivittävä ja allekirjoitettava. Varmista, että laitteessa on merkintöjä kertoen siitä, että se sisältää syttyvää jäähdytysainetta.

### 16. Talteenotto

Poistettaessa jäähdytysainetta järjestelmästä huoltoa tai käytöstä poistamista varten suositellaan, että kaikki jäähdytysaine poistetaan turvallisesti.



## TURVALLISUUSTOIMET

Siirrettäessä jäähdytysainetta sylintereihin on varmistettava, että vain sopivia jäähdytysainesylintereitä käytetään. Varmista, että käytössä on oikea määrä sylintereitä koko järjestelmän latauksen ylläpitämiseen. Kaikki käytettävät sylinterit on tarkoitettu talteen otetulle jäähdytysaineelle ja nimetty kyseiselle jäähdytysaineelle (esim. erityissylinterit jäähdytysaineen talteenottoa varten) Sylinterit on varustettava paineenhallintaventtiilillä ja niiden sulkuventtiileillä, jotka ovat hyvässä toimintakunnossa. Tyhjät talteenottosylinterit tyhjennetään ja mikäli mahdollista myös jäähdytetään ennen talteenottoa.

Talteenottolaitteiston oltava hyvässä kunnossa, tarjottava laitteiden käyttöä koskevat ohjeet ja oltava sopiva syttyvien jäähdytysaineiden käyttöönottoa varten.

Lisäksi kalibroituja vaakoja on oltava käytettävissä ja hyvässä toimintakunnossa. Letkuissa on oltava vuotamattomat irroituskytkimet ja niiden on oltava hyvässä kunnossa. Ennen palautuslaitteiston käyttöä tarkista, että se on tyydyttävässä toimintakunnossa, sitä on huollettu asianmukaisesti ja että kaikki siihen liittyvät sähkökomponentit on suljettu jäähdytysaineen vuotamisen varalta. Jos olet epävarma, ota yhteys valmistajaan.

Talteenotettu jäähdytysaine on palautettava jäähdytysaineen toimittajalle oikeassa talteenottosylinterissä ja asianmukainen jätteiden siirtoilmoitus on järjestetty. Älä sekoita kylmäaineita talteenottovälineisiin tai etenkään sylintereihin. Jos kompressoreja tai niiden öljyjä poistetaan, varmista, että ne on tyhjennetty hyväksyttävälle tasolle sen varmistamiseksi, että syttyvää kylmäainetta ei jää voiteluaineeseen. Poistoprosessi on suoritettava ennen kompressorin palauttamista toimittajille. Prosessin nopeuttamiseksi voidaan käyttää vain sähkölämmitystä kompressorin runkoon. Kun öljy poistetaan järjestelmästä, se on tehtävä turvallisesti.

**HUOMAUTUS:** Ostamasi laitteen hallintapaneeli voi olla hieman erilainen mallista riippuen.

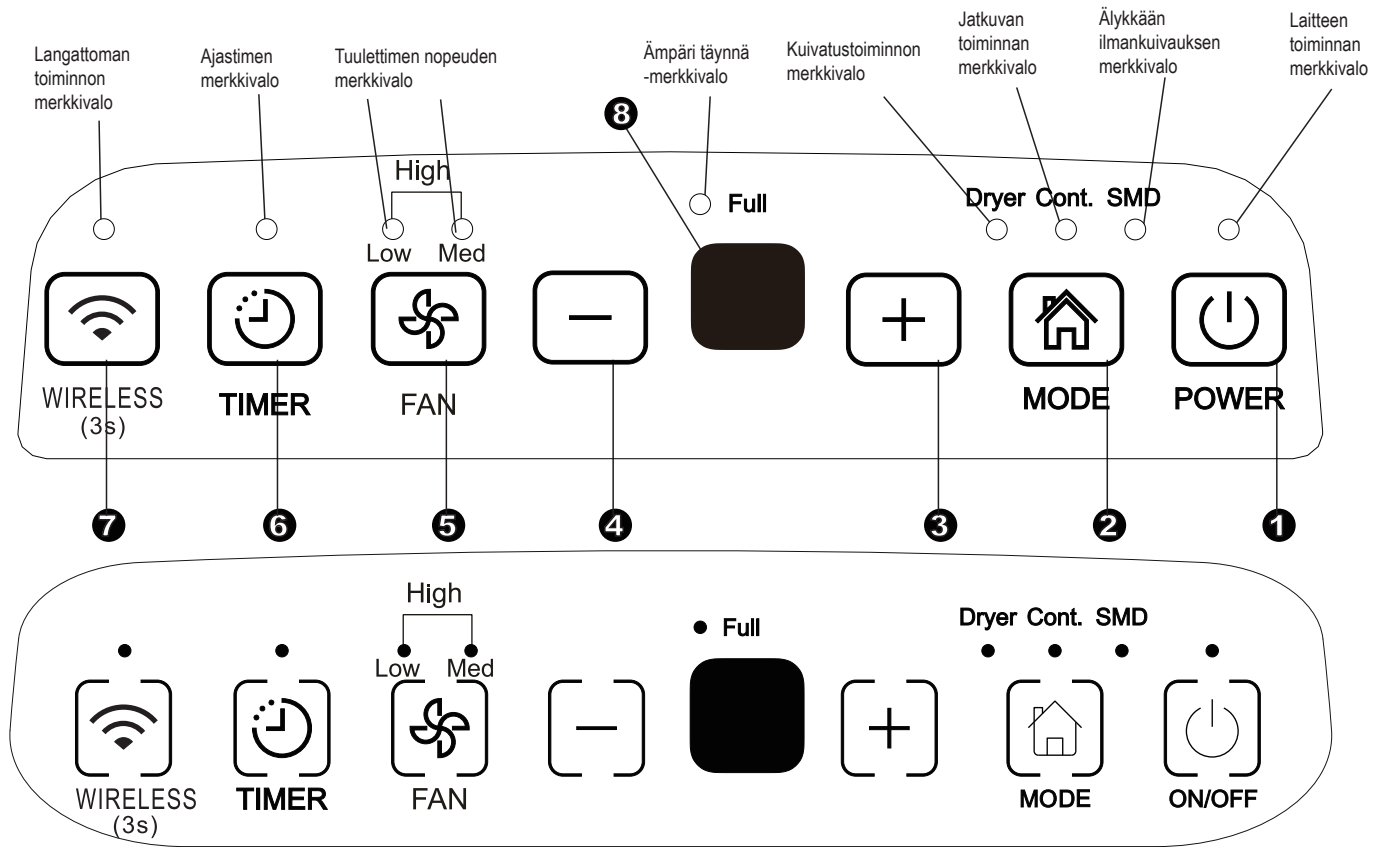

Kuva .1

### Hallintapaneelit

Painaessasi näppäintä vaihtaaksesi toimintatilan, laite piippaa ilmaistakseen, että se vaihtaa toimintatila.

#### 1 Virtapaneeli

Paina kytkeäksesi ilmankuivaaja päälle ja pois päältä.  
HUOMAUTUS: Kun kompressori aloittaa tai lopettaa toimimisen, laitteesta saattaa kuulua kova ääni. Tämä on normaalia.

#### 2 Moodin valinta-painikkeet

Paina valitaksesi halutun toimintatilan seuraavista: ilmankuivaus, kuivaaja, jatkuva ilmankuivaus ja älykäs ilmankuivaus.  
HUOMAUTUS: Kuivaaja ja älykäs ilmankuivaus ovat valinnaisia tiloja.

#### 3 4 + / - Ylös/Alas -näppäimet.

##### Ilmankosteuden säätimet

Ilmankosteuden asteen voi asettaa 35%RH (Relative Humidity) to 85%RH (Relative Humidity) 5% lisäyksin. Kuivempaa ilmaa varten ⊕ paina näppäintä ja aseta matalampi prosenttiarvo (%).  
Kosteampaa ilmaa varten ⊖ paina näppäintä ja aseta korkeampi prosenttiarvo (%).

#### • Ajustimen valinnan ohjauspaneeli

Käytä ylös/alas -näppäimiä asettaaksesi automaattisen aloituksen ja automaattisen lopetuksen ajan 0.0 ja 24 välillä.

#### 5 Tuulettimen paneeli

Kontrolloi tuulettimen nopeutta. Paina valitaksesi tuulettimen nopeuden kolmessa portaassa – LOW, MED ja HIGH. Tuulettimen nopeuden merkkivalo Valittaessa HIGH-tuuletinnopeus sekä LOW- että MED-merkkivalot syttyvät.

#### 6 Ajustimen paneeli

Paina yhdessä ⊕ ja ⊖ -painikkeiden kanssa aloittaaksesi automaattisen aloituksen ja pysäytyksen toiminnon.

#### 7 Langaton paneeli (valinnainen)

Paina tätä näppäintä 3 sekunnin ajan valitaksesi langattoman yhteyden tilan. LED-näyttö näyttää 'AP' osoittaakseen, että voit asettaa langattoman yhteyden. Jos yhteyden muodostaminen onnistuu 8 minuutin kuluessa, laite lopettaa yhdistämistilan automaattisesti ja langattoman yhteyden merkkivalo syttyy. Jos yhteyden muodostaminen epäonnistuu 8 minuutin kuluessa, laite lopettaa yhdistämistilan automaattisesti.

## ILMANKUIVAAJAN HALLINTAPANEELIT

### 8 Näyttö

Näyttää asetetun kosteuden %-määrän 35% ja 85% välillä tai automaattisen aloitus- ja lopettamisajan (0-24), sen jälkeen (Y5% tarkkuus) todellisen% kosteusprosentin välillä 30%RH (suhteellinen kosteusprosentti) ja 90%RH.

#### Virhekoodit ja suojauskoodit:

**AS**--Ilmankosteuden sensorin häiriö – Irrota laite virtalähteestä ja kytke se takaisin. Jos virhe toistuu, soita huoltoon.

**ES** Lämpötilan sensorin häiriö -- Irrota laite virtalähteestä ja kytke se takaisin. Jos virhe toistuu, soita huoltoon.

**P2**- Säiliö on täynnä tai se ei ole oikeassa asennossa. Tyhjennä säiliö ja aseta se takaisin oikeaan asentoon.

## Muut ominaisuudet

### Ämpäri täynnä -valo

Palaa kun ämpäri on valmis tyhjennettäväksi tai kun ämpäri on poistettu tai sitä ei ole palautettu oikealle paikalle.

### Automaattinen sammutus

Ilmankuivaaja sammuu, kun ämpäri on täynnä, kun ämpäri poistetaan tai kun sitä ei palauteta oikealle paikalle. Joissain malleissa tuulettimen moottori jatkaa toimintaa 30 sekunnin ajan.

### Automaattinen sulatus

Kun huurretta kertyy haihduttimen keloihin, kompressori sammuu ja tuuletin jatkaa toimintaansa, kunnes huurre katoaa.

HUOMAUTUS: Automaattisessa sulatustilassa laite voi pitää ääntä jäähdytysaineen virtauksen takia. Tämä on normaalia.

### Odota kolme minuuttia ennen käytön jatkamista.

Sen jälkeen kun laite on pysähtynyt, se ei voi aloittaa toimenpidettä uudestaan 3 minuutin aikana. Tämä on laitteen suojelemiseksi. Toimenpide alkaa automaattisesti 3 minuutin kuluttua.

### Älykkään ilmankuivauksen tila (valinnainen)

Älykkäässä ilmankuivauksen tilassa laite kontrolloi huoneen lämpötilaa automaattisesti 45% ja 55% välillä huoneen lämpötilasta riippuen. Ilmankosteusasetuksen säätötoiminto ei tällöin toimi.

### Automaattinen uudelleenkäynnistys

Jos laite sammuu yhtäkkiä virrankatkaisun takia, se palaa edelliseen toimintoasetukseen automaattisesti virran palattua.

## Ajastimen asettaminen

- Paina yhdessä ⊕ ja ⊖-painikkeiden kanssa aloittaaksesi automaattisen aloituksen ja pysäytyksen toiminnon.
- Kun laite on päällä, paina ajastinpainiketta aktivoitaksesi AUTO STOP -ominaisuuden. Kun laite on pois päältä, paina tätä painiketta aktivoitaksesi AUTO START -ominaisuuden.
- Paina ja pidä alhaalla UP tai DOWN -näppäintä vaihtaaksesi automaattisen ajan 0.5 tunnin portain 10 tuntiin saakka, sitten 1 tunnin portain 24 tuntiin saakka. Laite laskee aloitukseen jäljellä olevan ajan.
- Valittu aika rekisteröityy 5 sekunnin kuluessa ja järjestelmä palaa takaisin näyttämään viimeisintä ilmankosteusasetusta.
- Laitteen sammuttaminen tai käynnistäminen milloin tahansa tai ajastimen asettaminen nollaan peruuttaa automaattisen käynnistykseen/sammutuksen.
- Myös kun LED-näyttö näyttää koodia P2, automaattinen käynnistyminen tai sammuttaminen peruutetaan.

### Kuivempi tila (valinnainen)

Laite voi käyttää MAX-kuivaustoimintoa kun se on kuivaajatilassa (dryer). Tuulettimen nopeus on asetettu HIGH-nopeudeksi.

#### HUOMAUTUS:

- Kuivaajatilaa on käytettävä suljetussa huoneessa, älä avaa ovia tai ikkunoita.
- Parhaan mahdollisen ilmankuivaustuloksen saavuttamiseksi kuivaa vaatteita ensin.
- Ohjaa ilmavirtaus märkiin vaatteisiin pain (Katso kuva A)
- Paksut ja painavat märät vaatteet eivät välttämättä saavuta parasta mahdollista kuivausta.



#### VAROIT

- Älä peitä laitteen ilma-aukkoja vaatteilla. Tämä voi aiheuttaa ylimääräistä kuumenemista, tulipalon tai laitteen hajoamisen.
- Älä laita laitteen päälle märkiä vaatteita äläkä aiheuta vesipisaroiden putoamista laitteeseen. Tämä voi aiheuttaa sähköiskun, purkauksen tai laitteen hajoamisen.

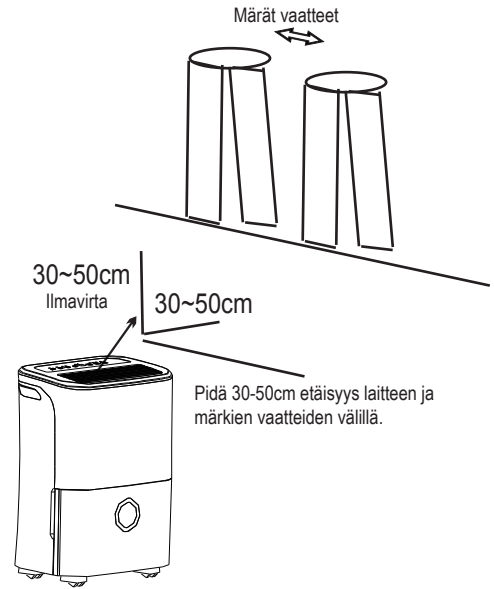

Kuva A

## ILMANKUIVAAJAN HALLINTAPANEELIT

### Osien tunnistaminen

#### etuosa

- ① Ohjauspaneeli
- ② Kahva (molemmilla puolilla)
- ③ Ilmanpoistosäleikkö
- ④ vesiämpäri
- ⑤ Veden tason ikkuna

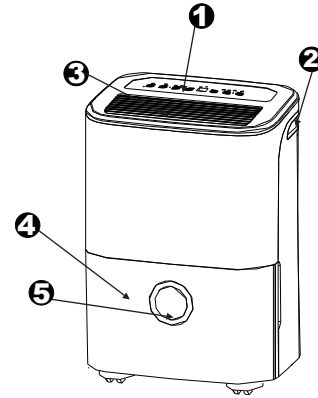

Kuva 2

#### takaosa

- ① Tyhjennysletku
- ② pyörä
- ③ Virtajohto ja pistoke
- ④ Ilmanotto-säleikkö
- ⑤ Ilmansuodatin (säleikön takana)
- ⑥ Virtajohdon solki (käytetään vain varastoitaessa laitetta)

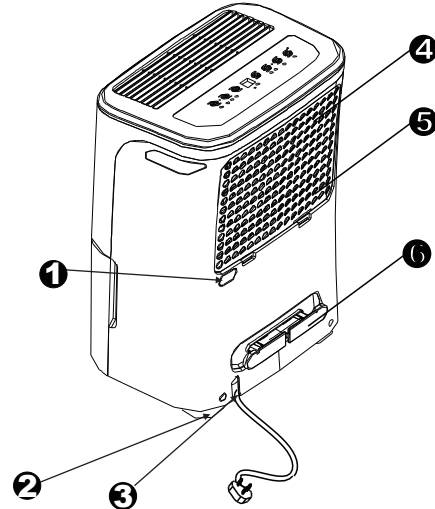

Kuva 3

HUOMAUTUS: Kaikki käyttöohjeen kuvat ovat vain ohjeellisia.  
Ostamasi laitteen todellinen muoto voi olla hieman erilainen.  
Toiminnot ja toimenpiteet ovat samat.

**Laitteen sijoittaminen**

Kellarissa toimiva ilmankuivaaja vaikuttaa vain vähän tai ei lainkaan läheisiin suljettuihin säilytysalueisiin, kuten kaappeihin, ellei alueella ole riittävästi ilmankiertoa sisään ja ulos.

- Älä käytä ulkona.
- Tämä ilmankuivaaja on tarkoitettu vain asuinrakennusten sisätiloissa käytettäväksi. Tätä ilmankuivaajaa ei tulisi käyttää kaupallisiin tai teollisiin tarkoituksiin.
- Sijoita ilmankuivaaja sileälle, tasaiselle lattialle, joka on tarpeeksi vahva kannattelemaan laitetta täydellä ämpärillä.
- Jätä ainakin 20cm tilaa laitteen joka puolelle hyvän ilmastoinnin varmistamiseksi.
- Aseta laite tilaan, jossa lämpötila ei putoa alle 5°C(41°F). Kelat voivat peittyä huurteella alle 5°C(41°F) lämpötiloissa, joka voi vähentää suorituskykyä.
- Älä aseta laitetta kuivausrummun, lämmityslaitteen tai lämpöpatterin lähelle.
- Käytä laitetta estääksesi kosteusvauriot tiloissa, joissa säilytetään kirjoja tai arvoesineitä.
- Käytä ilmankuivaajaa kellarissa estääksesi kosteusvaurioita.
- Parhaan tehokkuuden saamiseksi ilmankuivaajaa ei pidä käyttää suljetussa tilassa.
- Sulje kaikki huoneen ovet, ikkunat ja muut aukot.

**Käytettäessä laitetta**

- Käytettäessä laitetta ensimmäistä kertaa, käytä sitä yhtäjaksoisesti 24 tunnin ajan.
- Tämä laite on suunniteltu käytettäväksi ympäristöissä, joiden lämpötila on 5°C/41°F ja 32°C/90°F välillä ja 30%(RH) ja 80%(RH) välillä.
- Jos laite on sammutettu ja se täytyy käynnistää uudelleen nopeasti, odota oikean ohjelman käynnistymistä noin kolmen minuutin ajan.
- Älä kytke ilmankuivaajaa jaettuun pistorasiaan, joka on myös muiden sähkölaitteiden käytössä.
- Valitse sopiva sijainti ja varmista helppo pääsy pistorasiaan.
- Kytke laite maadoitettuun pistorasiaan.
- Huolehdi, että vesiämpäri on paikoillaan. Muuten laite ei toimi oikein.

**HUOMAUTUS:** Kun vesi ämpärissä yltää tietylle tasolle, noudata varovaisuutta laitetta siirtäessäsi välttääksesi sen kaatumisen.

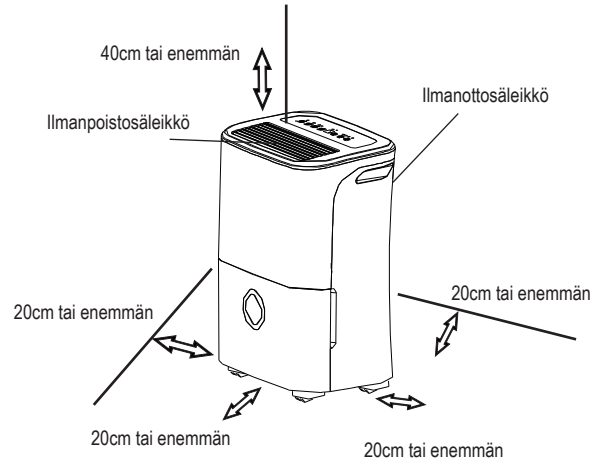

Kuva 4

**Pyörät (asenna neljään kulmaan laitteen pohjassa)**

- Älä pakota pyöriä liikkumaan matolla tai likuta laitetta, jos ämpärissä on vettä. (Laitte voi kaatua ja läikyttää vettä)

**HUOMAUTUS:** Pyörät ovat valinnaiset, joissain malleissa niitä ei ole.

## LAITTEEN KÄYTTÖ

### Kerätyn veden poistaminen

On kaksi tapaa poistaa kerätty vesi.

#### 1. Käytä ämpäriä

- Kun ämpäri on täynnä, "Ämpäri täynnä" -merkkivalo syttyy, digitaalinäytössä näkyy P2.
- Vedä ämpäri ulos hitaasti. Ota tukevasti kiinni kahvoista ja vedä ulos suoraan, jotta vesi ei läiky. Älä laita ämpäriä lattialle, koska ämpärin pohja on epätasainen. Muuten ämpäri putoaa, joka aiheuttaa veden läikkymisen.
- Heitä vesi pois ja vaihda ämpäri. Ämpärin on oltava oikealla paikallaan, jotta ilmankuivaaja toimii.
- Laite palaa normaaliin tilaansa, kun ämpäri on palautettu oikeaan asemaansa.

1. Vedä ämpäriä ulos hieman.

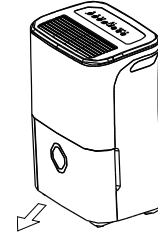

Kuva 5

2. Pidä kiinni ämpärin molemmista puolista samalla voimalla ja vedä se ulos laitteesta.

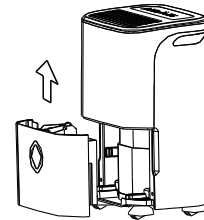

Kuva 6

3. Kaada vesi ulos.

### HUOMAUTUS:

- Kun poistat ämpärin, älä koske mihinkään laitteen sisäisiin osiin. Niin tekeminen voi vahingoittaa tuotetta. Työnä ämpäri varovaisesti täysin laitteen sisään.
- Ämpärin kolauttaminen jonnekin tai sen väärin asettaminen saattaa aiheuttaa laitteen toimimattomuuden.
- Jos laitteessa on vettä kun poistat ämpärin, se on kuivattava.

## Kerätyn veden poistaminen

### 2. Jatkuva tyhjennys

- Vesi voidaan tyhjentää lattiaviemäriin automaattisesti liittämällä laite vesiletkuun (ei kuulu mukaan).
  - Poista kumitulppa takaosan tyhjennysaukosta. Liitä poistoletku (ID=13.55mm) ja johda se lattiaviemäriin tai muuhun sopivaan viemäriin (katso Kuva 7).
  - Varmista, että letku on kiinnitetty niin, ettei vuotoja ole.
  - Ohjaa letku kohti viemäriä ja varmista, ettei letkussa ole kiertämiä, jotka estävät veden virtauksen.
  - Laita letkun pää viemäriin ja huolehdi, että letku on vaakatasossa tai johtaa alaspäin ja antaa veden virrata. Älä käännä sitä ylöspäin.
  - Huolehdi, että vesiletku on matalammalla kuin tyhjennysletku.
  - Valitse haluttu kosteusasetus ja tuulettimen nopeus laitteessa aloittaaksesi jatkuvan kuivatuksen.
- HUOMAUTUS: Kun jatkuva tyhjennystila ei ole käytössä, poista poistoletku ja aseta kumitulppa paikalleen.

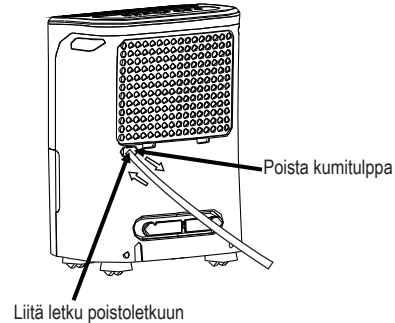

Kuva 7

## Ilmankuivaajan hoito ja puhdistus

Kytke kuivaaja pois päältä ja poista pistoke seinästä ennen puhdistusta.

### 1. Puhdista säleikkö ja kotelo

- Käytä vettä ja mietoä pesuainetta. Älä käytä valkaisuainetta tai hankaavia aineita.
- Älä läikytä vettä suoraan päälaitteeseen. Niin tekeminen voi aiheuttaa sähköiskun, eristyksen hajoamisen tai laitteen ruostumisen.
- Ilmanotto- ja ilmanpoistosäleiköt likaantuvat helposti, joten käytä tyhjiötä tai harjaa puhdistukseen.

### 2. Puhdista ämpäri

Puhdista ämpäri muutaman viikon välein estääksesi homeen ja bakteerien kasvun. Täytä ämpäri osittain puhtaalla vedellä ja lisää hieman pesuainetta. Heiluta sitä ämpärissä, tyhjennä ja huuhtelee.

**HUOMAUTUS:** Älä käytä astianpesukonetta ämpärin puhdistukseen.

Puhdistuksen jälkeen ämpärin on oltava paikoillaan ja tukevassa asennossa, jotta ilmankuivaaja toimii.



## HOITO JA YLLÄPITO

### 3. Puhdista ilmansuodatin

Ilmansuodatin etusäleikön takana tulis tarkistaa ja puhdistaa vähintään kahden viikon välein tai tarvittaessa useammin.

**HUOMAUTUS: ÄLÄ HUUHTELE TAI LAITA SUODATINTA ASTIANPESUKONEESEEN.**

#### Poistaaksesi:

- Tartu suodattimen vetimeen ja vedä sitä ylöspäin ja sitten ulos Kuvaajan 8 mukaisesti.
- Puhdista suodatin lämpimällä saippuvedellä. Huuhtele ja anna suodattimen kuivua ennen sen vaihtoa. Älä puhdista suodatinta astianpesukoneessa.

#### Kiinnittääksesi:

- Aseta ilmansuodatin laitteeseen alhaalta ylöspäin. Katso kuva 10.

#### VAROVAISUUS:

ÄLÄ KÄYTÄ ilmankuivaajaa ilman suodatinta koska lika ja nukka tukkivat sen ja heikentävät toimintakykyä.

HUOMAUTUS: Kaappi ja etuosa voidaan pölyttää öljyttömällä rätillä tai pestä kostealla rätillä ja pesuaineella, jossa on lämmintä vettä ja mietoja tiskiainetta. Huuhtele huolellisesti ja pyyhi kuivaksi. Älä käytä kovia puhdistusaineita, vahaa tai lakkaa kaapin etuosaan. Kuivaa liika vesi rätistä ennen pyyhkimistä ohjainten ympäriltä. Ylimääräinen vesi ohjaimissa tai niiden ympäristöissä voi aiheuttaa laitteen vaurion.

### Ilmankuivaajan hoito ja puhdistus

#### 4. Kun laitetta ei käytetä pitkään aikaan

- Laitteen sammutuksen jälkeen odota yksi päivä ennen ämpäriin tyhjennystä.
- Puhdista laite, vesiämpäri ja ilmansuodatin.
- Peitä laite muovipussilla.
- Säilytä laite pystyasennossa kuivassa, hyvin ilmastoidussa paikassa.

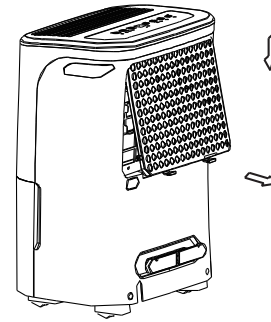

Kuva 8

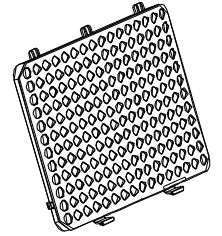

Kuva 9

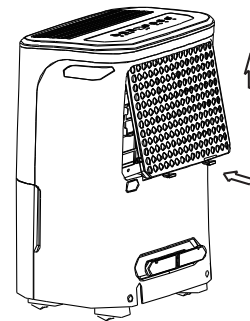

Kuva 10

Ennen soittoa tueken, katso taulukkoa ensin itse.

Ongelma	Mitä tarkistaa
Laite ei käynnisty	<ul style="list-style-type: none"> <li>• Varmista, että ilmankuivaajan pistoke on työnnetty pistorasiaan täysin.</li> <li>• Tarkista talon sulakekaappi.</li> <li>• Ilmankuivaaja on saavuttanut asetetun tason tai ämpäri on täynnä.</li> <li>• Vesiämpäri ei ole oikealla paikallaan.</li> </ul>
Ilmankuivaaja ei kuivaa ilmaa kuten pitäisi.	<ul style="list-style-type: none"> <li>• Kosteuden poistolle ei annettu tarpeeksi aikaa.</li> <li>• Huolehdi, etteivät verhot, kaihtimet tai huonekalut peitä ilmankuivaajan etu- tai takaosaa.</li> <li>• Ilmankosteuden säätöä ei ole asetettu tarpeeksi matalalle.</li> <li>• Tarkista, että kaikki ovet, ikkunat ja muut aukot on suljettu.</li> <li>• Huonelämpötila on liian matala, alle °C(41°F).</li> <li>• Huoneessa on kerosiinilämmitin tai jokin muu vesihöyryä vapauttava laite.</li> </ul>
Laite pitää kovaa ääntä päällä ollessaan	<ul style="list-style-type: none"> <li>• Suodatin on tukossa.</li> <li>• Laite on oikean pystyasennon sijaan vinossa.</li> <li>• Lattian pinta ei ole tasainen.</li> </ul>
Laitteessa ilmestyy huurretta.	<ul style="list-style-type: none"> <li>• Tämä on normaalia. Ilmankuivaajassa on automaattisen sulatuksen toiminto.</li> </ul>
Vesi lattialla	<ul style="list-style-type: none"> <li>• Letkun liitin tai liitântä voi olla löysä.</li> <li>• Ämpäriä yritetään käyttää veden keräämiseen, mutta takaviemärin tulppa on poistettu.</li> </ul>
ES, AS tai P2 ilmestyy näytölle	<ul style="list-style-type: none"> <li>• Nämä ovat virhekoodeja ja suojauskoodeja. Katso ILMANKUIVAAJAN OHJAUSPANEELI -osio.</li> </ul>

Ulkomuoto ja tekniset tiedot saattavat muuttua ilman ennakoilmoitusta tuotteiden parannukseksi. Ota yhteys myyjään tai valmistajaan lisätietojen saamiseksi. Kaikki päivitykset tähän käyttöoppaaseen päivitetään verkkosivuille, joilta voit etsiä uusimman version.

# AVFUKTARE

## ÄGARHANDBOK

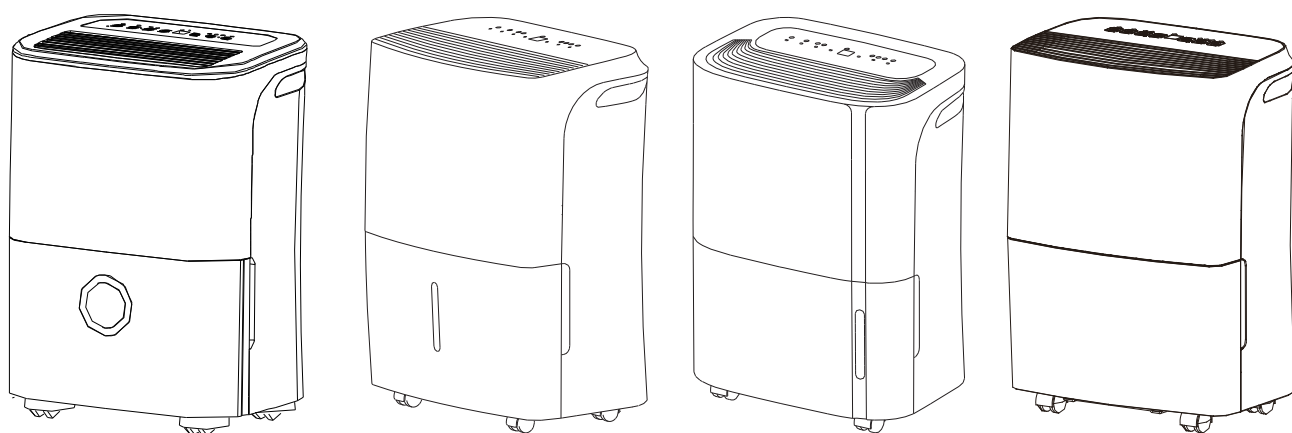

Innan du använder denna produkt, läs noggrant bruksanvisningen och spara den här bruksanvisningen för framtida bruk.

## SAMMANFATTANDE ANMÄRKNING

Vid användning av denna avfuktare i de europeiska länderna måste följande information följas:

**AVFALSHANTERING:** Kassera inte denna produkt som osorterat kommunalt avfall. Insamling av sådant avfall sker separat då särskild behandling är nödvändig.

Det är förbjudet att kassera denna apparat bland hushållsavfall.

För bortskaffande finns det flera möjligheter:

- A) Kommunen har etablerat insamlingssystem, där elektroniskt avfall kan bortskaffas oftast gratis för användaren.
- B) När du köper en ny produkt, kommer återförsäljaren att ta tillbaka den gamla produkten oftast utan kostnad.
- C) Tillverkaren tar tillbaka den gamla apparaten för bortskaffande oftast gratis för användaren.
- D) Eftersom gamla produkter innehåller värdefulla delar, kan de säljas till skrotåterförsäljare.

Att kasta avfall i skogar och landskap hotar din hälsa när farliga ämnen läcker ut i grundvattnet och letar sig in i livsmedelskedjan.

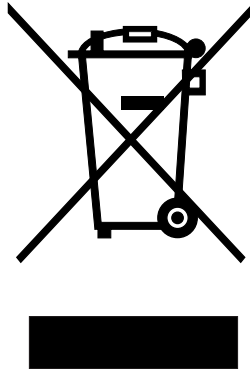

# INNEHÅLL

## **SÄKERHETSÅTGÄRDER**

Varning .....	2
LARM .....	3
Elektrisk information .....	4
VARNINGAR (endast för användning av R290 / R32-kylmedel) .....	5

## **KONTROLLENHETER PÅ AVFUKTAREN**

Styrplattor .....	11
Andra funktioner .....	12

## **IDENTIFIERING AV DELAR**

Identifiering av delar .....	14
Placering av enheten .....	15

## **ANVÄNDA ENHETEN**

När du använder enheten .....	15
Avlägsna det uppsamlade vattnet .....	16

## **SKÖTSEL OCH UNDERHÅLL**

Skötsel och rengöring av avfuktaren .....	17
---	----

## **FELSÖKNINGSTIPS**

Felsökningstips .....	19
-----------------------	----



### **Läs den här handboken**

Inuti hittar du många användbara tips om hur du använder och underhåller din klimatanläggning korrekt. Bara lite förebyggande vård från din sida kan spara dig mycket tid och pengar över din klimatanläggnings liv. Du hittar många svar på vanliga problem i sammanställning av felsökningstips. Om du först granskar vår sammanställning över felsökningstips behöver du kanske inte begära service.



## SÄKERHETSÅTGÄRDER

För att förhindra skador på användaren eller andra personer och skador på egendom skall följande instruktioner följas. Felaktig användning på grund av att instruktionerna ignoreras kan orsaka skada eller skador.

- Allvaret klassificeras av följande indikationer.

 <b>VARNING</b>	Denna symbol indikerar risken för dödsfall eller allvarlig skada.
 <b>Larm:</b>	Denna symbol indikerar risk för skada eller skada på egendom.

- Symboler som används i denna bruksanvisning är som visas nedan.

	<b>Gör aldrig det här.</b>
	<b>Gör alltid detta.</b>

### **VARNING**

 <b>Överskrid inte värdet på eluttaget eller anslutningsenheten.</b>	 <b>Använd inte eller stoppa enheten genom att sätta in eller dra ut stickkontakten.</b>	 <b>Skada inte eller använd en ospecificerad nätsladd.</b>
<ul style="list-style-type: none"><li>• Det kan orsaka elektrisk stöt eller brand på grund av överskottsvärme.</li></ul>	<ul style="list-style-type: none"><li>• Det kan orsaka elektrisk stöt eller brand på grund av värmeproduktion.</li></ul>	<ul style="list-style-type: none"><li>• Det kan orsaka elektrisk stöt eller brand.</li></ul>
 <b>Ändra inte nätsladden eller dela uttaget med andra apparater</b>	 <b>Sätt inte i eller dra ut kontakten med våta händer.</b>	 <b>Placera inte enheten nära en värmekälla.</b>
<ul style="list-style-type: none"><li>• Det kan orsaka elektrisk stöt eller brand på grund av värmeproduktion.</li></ul>	<ul style="list-style-type: none"><li>• Det kan orsaka elektrisk stöt.</li></ul>	<ul style="list-style-type: none"><li>• Plastdelar kan smälta och orsaka brand.</li></ul>
 <b>Koppla från strömmen om konstiga ljud, lukt eller rök kommer från apparaten.</b>	 <b>Du bör aldrig försöka demontera eller reparera enheten själv.</b>	 <b>Innan du installerar, städar och underhåller, stäng av strömmen och koppla ur apparaten.</b>
<ul style="list-style-type: none"><li>• Det kan orsaka brand och elektrisk stöt.</li></ul>	<ul style="list-style-type: none"><li>• Det kan orsaka maskinskador eller elektriska stötar.</li></ul>	<ul style="list-style-type: none"><li>• Det kan orsaka elektrisk stöt eller skada.</li></ul>
 <b>Använd inte maskinen nära brandfarlig gas eller brännbara ämnen, till exempel bensen, thinner etc.</b>	 <b>Drick inte eller använd vattnet som dräneras från enheten.</b>	 <b>Ta inte bort vattenbehållaren under drift.</b>
<ul style="list-style-type: none"><li>• Det kan orsaka explosion eller brand.</li></ul>	<ul style="list-style-type: none"><li>• Det innehåller föroreningar och kan göra dig sjuk.</li></ul>	<ul style="list-style-type: none"><li>• Det kan orsaka att vattenbehållarens fulla skydd av enheten minskar och orsaka elektriska stötar.</li></ul>

 Larm:

- |   |   |   |
|---|---|---|
| <p>⊘ <b>Använd inte enheten i små utrymmen.</b></p>   | <p>⊘ <b>Placera inte på platser där vatten kan stänka på enheten.</b></p>   | <p>⊘ <b>Placera enheten på en jämn, stabil del av golvet.</b></p>   |
| <ul style="list-style-type: none"> <li>Otillräcklig ventilation kan orsaka överhettning och brand.</li> </ul> | <ul style="list-style-type: none"> <li>Vatten kan tränga in i enheten och försämra isoleringen. Det kan orsaka elektrisk stöt eller brand.</li> </ul> | <ul style="list-style-type: none"> <li>Om enheten faller kan det leda till att vatten rinner ut och skadar tillhörigheter, eller orsakar elektrisk stöt eller brand.</li> </ul> |

 Larm:

- |  |   |  |
|--|---|--|
| <p>⊘ <b>Täck inte inlopps- eller utloppsöppningarna med tyg eller handdukar.</b></p>   | <p>⊘ <b>Försiktighet bör vidtas när du använder enheten i ett rum med följande personer:</b></p>  | <p>⊘ <b>Använd inte i områden där kemikalier hanteras.</b></p>   |
| <ul style="list-style-type: none"> <li>Brist på luftflöde kan leda till överhettning och brand.</li> </ul>                         | <ul style="list-style-type: none"> <li>Spädbarn, barn, äldre människor och människor som inte är känsliga för luftfuktighet.</li> </ul> | <ul style="list-style-type: none"> <li>Detta kommer att orsaka försämring av enheten på grund av kemikalier och lösningsmedel som är upplösta i luften.</li> </ul> |
| <p>⊘ <b>Sätt aldrig in fingrar eller främmande föremål i öppningar. Var extra noga med att varna för barn för dessa faror.</b></p> | <p>⊘ <b>Placera inte tunga föremål på nätsladden och var försiktig så att sladden inte komprimeras.</b></p>                             | <p>⊘ <b>Klättra inte upp eller sitt på enheten.</b></p>  |
| <ul style="list-style-type: none"> <li>Det kan orsaka elektriska stötar eller fel på apparaten.</li> </ul>                         | <ul style="list-style-type: none"> <li>Det finns risk för brand eller elektriska stötar.</li> </ul>                                     | <ul style="list-style-type: none"> <li>Du kan bli skadad om du faller på enheten eller om enheten faller över dig.</li> </ul>                                      |
| <p>⊘ <b>Sätt alltid in filtren ordentligt. Rengör filtren en gång varannan vecka.</b></p>  | <p>⊘ <b>Om vatten kommer in i enheten, stäng av enheten och koppla från strömmen, kontakta en kvalificerad servicetekniker.</b></p>     | <p>⊘ <b>Placera inte blomstervaser eller annan vattenbehållare ovanpå enheten.</b></p>   |
| <ul style="list-style-type: none"> <li>Drift utan filter kan orsaka fel.</li> </ul>  | <ul style="list-style-type: none"> <li>Det kan orsaka fel i apparaten eller olycka.</li> </ul>  | <ul style="list-style-type: none"> <li>Vatten kan läcka in i enheten, vilket kan orsaka isolationsproblem och elektrisk stöt eller brand.</li> </ul>               |

 Larm:

- Denna apparat kan användas av barn i åldrarna 8 år och äldre och personer med nedsatt fysisk, sensorisk eller mental förmåga eller brist på erfarenhet och kunskap om de har fått tillsyn eller instruktioner om användningen av apparaten på ett säkert sätt och förstår farorna som är inblandade med användandet. Barn får inte leka med apparaten. Rengöring och underhåll skall inte göras av barn utan tillsyn, (gäller för europeiska länder)
- Denna apparat är inte avsedd att användas av personer (inklusive barn) med nedsatt fysisk, sensuell eller mental förmåga eller brist på erfarenhet och kunskap, såvida de inte har tillsyn eller fått instruktioner om användningen av apparaten av en person som ansvarar för deras säkerhet. Barn bör övervakas för att säkerställa att de inte leker med apparaten (gäller för andra länder utom europeiska länder)
- Om nätkabeln är skadad måste den bytas ut av tillverkaren, dess servicetekniker eller liknande kvalificerade personer för att



## SÄKERHETSÅTGÄRDER

undvika fara.

- Apparaten skall installeras i enlighet med nationella kabelregler.
  - Apparater med elvärmare skall ha minst 1 meter utrymme till brännbara material.
  - Kontakta auktoriserad servicetekniker för reparation eller underhåll av denna enhet.
  - Använd inte elanslutningen om den är lös eller skadad.
  - Använd inte din klimatanläggning i våtrum som badrum eller tvättstuga.
  - Använd inte denna produkt för andra funktioner än de som beskrivs i denna bruksanvisning
  - Kontakta auktoriserade installatör för installation av denna enhet.
  - Om luftkonditioneringsanläggningen slås på under användning, stäng av denna enhet och koppla omedelbart bort den från huvudströmmen. Inspektera visuellt enheten så att det inte finns någon skada.
- Om du misstänker att enheten har skadats, kontakta en tekniker eller kundtjänst för hjälp.
- Vid åskväder måste strömmen till enheten brytas för att undvika skador på maskinen på grund av blixtnedslag.
  - För att minska risken för brand eller elektriska stötar, använd inte fläkten med någon fast hastighetskontrollanordning.
  - Låt inte anslutningsladderna ligga under mattor. Täck inte sladden med mattor, löpare eller liknande överdrag. För inte in sladden under möbler eller apparater. lägg sladden så att den kommer bort från trafikområde och där den inte kommer att snubbla över.
  - Öppna inte enheten under drift.
  - När lufffiltret skall tas bort, rör inte metalldelarna på enheten.
  - Håll i strömkontakten när du tar ut den.

### Elektrisk Information

- Tillverkarens märkskylt finns på enhetens bakre panel och innehåller elektriska och andra tekniska data som är specifika för denna enhet.
- Var noga med att enheten är ordentligt jordad. För att minimera risken för elstötar och brandfara är korrekt jordning viktig. Nätkabeln är utrustad med en trippel jordplugg för skydd mot stötar.
- Din enhet måste anslutas till ett korrekt jordat vägguttag. Om det vägguttag du tänker använda inte är tillräckligt jordat eller skyddat av en tidsfördröjningssäkring eller strömbrytare (den säkringen eller brytaren som behövs bestäms av enhetens maximala ström). Maximal ström anges på typskylten på enheten, anlita en behörig elektriker för att installera med rätt strömstyrka..
- Kontrollera att rätt spänning och strömstyrka är tillgänglig efter montering av enheten.
- **Använd inte förlängningssladdar eller adaptrar med denna enhet.** Men om det är nödvändigt att använda en förlängningssladd, använd endast en godkänd "avfuktare" förlängningssladd (tillgänglig i de flesta lokala hårdvaruaffärer).
- För att undvika risk för personskada, koppla alltid bort strömförsörjningen till enheten, före installation och / eller service.
- All kabeldragning måste utföras strikt i enlighet med kopplingsdiagrammet som finns på enhetens mittavdelare (bakom vattenbehållaren).

### Observera säkring specifikationerna

Enhetens kretskort (PCB) är försedd med en säkring för att ge överströmskydd. Säkringarnas specifikationer finns på kretskortet, till exempel: T 3.15A/250V (eller 350V), etc.

NOTERA: Alla bilder i handboken är endast till för förklaringsändamål. Den faktiska formen på den enhet du köpte kan vara lite

annorlunda, men användningen och funktionerna är desamma.

Observera om fluorerade gaser

- Fluorerade växthusgaser finns i hermetiskt förseglad utrustning. För specifik information om typen, mängden och CO<sub>2</sub> ekvivalenten avseende den fluorerade växthusgasen (på vissa modeller), hänvisas till den aktuella etiketten på själva enheten.
- Installation, service, underhåll och reparation av denna enhet måste utföras av en certifierad tekniker.
- Avinstallation och återvinning av produkter måste utföras av en certifierad tekniker.



### **VARNINGAR (endast vid användning av R290/R32-kylmedel)**

- Använd inte medel för att påskynda avfrostningsprocessen eller rengöring, andra än de som rekommenderas av tillverkaren.
- Apparaten skall förvaras i ett rum utan kontinuerligt opererande antändningskällor (till exempel: öppna flammor, en driftgasapparat eller en elektrisk elvärmare).
- Stick inte hål eller bränn.
- Var medveten om att kylmedlen inte får innehålla lukt.
- Apparaten skall installeras, drivas och lagras i ett rum med en golvyta större än 4 kvadratmeter.
- Överensstämmelse med nationella gasbestämmelser skall följas.
- Håll ventilationsöppningar rena från smuts och hinder.  
Apparaten skall förvaras så att mekanisk skada inte uppstår.
- En varning om att apparaten skall förvaras i ett välventilerat utrymme där rumstorleken motsvarar rumsområdet som anges för drift.
- Alla personer som är involverade i att arbeta med eller ta sig in i en kylkrets bör ha ett aktuellt giltigt certifikat från en industriell ackrediterad bedömningsmyndighet som ger tillstånd till att hantera kylmedel säkert enligt en branschkänd bedömningsspecifikation.
- Service skall endast utföras enligt utrustningstillverkarens rekommendation. Underhåll och reparation som kräver hjälp av annan skicklig personal skall utföras under överinseende av en person som är behörig för användning av brandfarliga kylmedel.



Larm: Risk för brand/brandfarligt material  
(Endast för R32/R290 enheter)

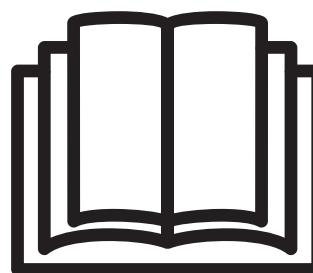



VIKTIG NOTERING: Läs denna bruksanvisning noga innan du installerar eller använder din nya klimatanläggning. Var noga med att spara den här bruksanvisningen för framtida referens.

Förklaring av symboler som visas på enheten (Gäller endast enheterna R32 / R290 Köldmedium):

	<b>VARNING</b>	Denna symbol visar att den här apparaten använder ett brandfarligt kylmedel. Om kylmediet läcker ut och utsätts för en extern antändningskälla, finns det risk för brand.
	<b>Larm:</b>	Denna symbol visar att bruksanvisningen bör läsas noggrant.

## SÄKERHETSÅTGÄRDER

	Larm:	Denna symbol visar att servicepersonal skall hantera denna utrustning följande installationsmanualen.
	Larm:	Den här symbolen visar att informationen är tillgänglig, via till exempel användarhandboken eller installationsmanualen.

### **VARNINGAR (endast vid användning av R290 / R32-kylmedel)**

#### 1. Transport av utrustning som innehåller brandfarliga kylmedel

Se transportregler

#### 2. Märkning av utrustning med symboler

Se lokala föreskrifter

#### 3. Kassering av utrustning med brandfarliga kylmedel

Se nationella bestämmelser.

#### 4. Lagring av utrustning /apparater

Lagring av utrustning skall överensstämma med tillverkarens instruktioner.

#### 5. Förvaring av packad (osåld) utrustning

Förvaringspaketets skydd bör konstrueras så att mekanisk skada på utrustningen inuti förpackningen inte orsakar läckage av kylmedelsladdningen.

Det maximala antalet utrustningsdelar som lagras tillsammans kommer att bestämmas enligt lokala föreskrifter.

#### 6. Information om service

##### 1 Kontroller inom området

Innan man börjar arbeta med system som innehåller brandfarliga kylmedel krävs säkerhetskontroller för att säkerställa att antändningsrisken minimeras. För reparation av kylsystemet skall följande försiktighetsåtgärder följas före arbetet med systemet påbörjas.

##### 2) Arbetsförfarande

Arbetet skall genomföras enligt ett kontrollerat förfarande för att minimera risken för att en brandfarlig gas eller ånga uppträder under arbetet.

##### 3) Allmänt arbetsområde

Alla underhållsarbetare och andra som arbetar i lokalområdet ska instrueras om vilken typ av arbete som utförs. Arbeta i slutna utrymmen skall undvikas. Området runt arbetsytan skall avskärmas. Se till att förhållandena inom området har blivit säkrade genom kontroll av brandfarligt material.

##### 4) Kontrollera närvaron av kylmedel

Området skall kontrolleras med en lämplig kylmedelsdetektor före och under arbetet för att säkerställa att tekniker är medvetna om potentiellt brandfarlig atmosfär. Se till att läckagespecifikationsutrustningen som används är lämplig för användning med brandfarliga kylmedel, d.v.s. icke-gnistande, tillräckligt förseglad eller. Kort sagt, är säker.

##### 5) Brandsläckarens närvaro

Om varmt arbete skall utföras på kylutrustning eller tillhörande delar skall lämplig brandsläckningsutrustning vara tillgänglig. Ha ett torrt pulver eller en CO<sub>2</sub>-brandsläckare tillgänglig intill laddningsområdet.

##### 6) Inga antändningskällor

Vid heta arbeten på eller i närheten av system som innehåller eller har innehållit brandfarliga ämnen skall största försiktighet iaktas för att minska risken för brand eller explosion. Alla tänkbara antändningskällor, inklusive cigarettökning, skall hållas

tillräckligt långt bort från installation, reparation, bortskaffning, under vilket brandfarligt kylmedel eventuellt kan släppas ut i det omgivande utrymmet. Innan arbete påbörjas skall området kring utrustningen undersökas för att säkerställa att det inte finns någon risk för brand eller gnistbildning. Rökförbudsskyltar skall sättas upp.

### 7) Ventilerat utrymme

Se till att utrymmet är öppet eller att det är tillräckligt ventilerat innan du demonterar systemet eller utför heta arbeten. En viss ventilation skall fortgå under den period då arbetet utförs. Ventilationen ska på ett säkert sätt sprida det frigjorda kylmediet och fördela det externt ut i atmosfären.

### 8) Kontrollera av kylutrustning

Om elektriska komponenter byts ut skall de ersättas med komponenter lämpliga för ändamålet och med den korrekta specifikationen. Tillverkarens underhålls- och serviceanvisningar skall alltid följas. Om du är osäker, kontakta tillverkarens tekniska avdelning för hjälp.

Följande kontroller skall tillämpas på anläggningar som använder brandfarliga kylmedel:

Laddningsstorleken överensstämmer med den rumstorlek inom vilken kylmedelsinnehållande delar är installerade;

Ventilationsmaskiner och utlopp fungerar väl och inte är hindrade.

Om en indirekt kylkrets används skall sekundärkretsen kontrolleras avseende närvaro av kylmedel.

Märkning av utrustningen fortsätter att vara synlig och läsbar. Markeringar och skyltar som är oläsliga skall korrigeras

Kylrör eller komponenter skall installeras så att det är osannolikt att de kommer att utsättas för något ämne som kan korrodera komponenter som innehåller köldmedier, såvida inte komponenterna är konstruerade av material som i sig är resistent mot korrosion eller är lämpligt skyddade mot korrodering.

### 9) Kontroller av elektriska apparater

Reparation och underhåll av elektriska komponenter skall omfatta inledande säkerhetskontroller och komponentinspektionsförfaranden. Om ett fel föreligger som kan äventyra säkerheten, skall ingen strömförsörjning anslutas till kretsen innan felet hanteras på ett tillfredsställande sätt. Om felet inte kan rättas omedelbart men det är nödvändigt att fortsätta driften skall en lämplig tillfällig lösning användas. Detta skall rapporteras till ägaren av utrustningen så att alla parter är medvetna.

Initial säkerhetskontroll skall omfatta

Att kondensatorer är urladdade. Detta ska ske på ett säkert sätt för att undvika gnistbildning.

Att det inte finns några spänningssatta elektriska komponenter eller kablar under laddning, återvinning eller rensning av systemet.

Att jordningen är intakt.

## 7. Reparationer av förseglade komponenter

1) Vid reparation av förseglade komponenter skall alla elektriska förbindelser kopplas från den utrustning som bearbetas före eventuell avlägsnande av förseglade lock etc. Om det är absolut nödvändigt att ha en elektrisk matning till utrustning under service, skall en permanent fungerande form av läckagedetektering placeras vid den mest kritiska punkten för att varna för en potentiellt farlig situation.

2) Särskild uppmärksamhet skall ägnas åt följande för att säkerställa att höljet inte förändras på ett sådant sätt att skyddsnivån påverkas genom att arbeta med elektriska komponenter.

Detta skall innefatta skador på kablar, alltför många anslutningar, anslutningar som inte är utförda enligt originalspecifikation, skador på tätningar, felaktig montering av packboxar, etc.

Tillse att apparaten är ordentligt monterad.

Se till att förseglingar eller tätningmaterial inte har försämrats så att de inte längre tjänar syftet att förhindra inträngning av brandfarliga atmosfärer. Ersättningsdelar ska överensstämma med tillverkarens specifikationer.

## SÄKERHETSÅTGÄRDER

NOTERA: Användningen av silikontätningssmedel kan hämma effektiviteten hos vissa typer av läcksökningsutrustning. Komponenter med inbyggd säkerhet behöver inte isoleras innan arbete på dem påbörjas.

### 8. Reparation av komponenter med inbyggd säkerhet

Använd inte permanenta induktiva eller kapacitansbelastningar på kretsen utan att säkerställa att detta inte överstiger den tillåtna spänningen och strömmen för den utrustning som används. Egensäkra komponenter är de enda typer som kan bearbetas medan de befinner sig i en brandfarlig atmosfär. Testapparaturen skall vara korrekt.

Byt endast komponenter till delar som anges av tillverkaren. Andra ersättningsdelar kan resultera i tändning av kylmedel i atmosfären från en läcka.

### 9. kablage

Kontrollera att kablarna inte utsätts för slitage, korrosion, överdrivet tryck, vibrationer, skarpa kanter eller andra skadliga miljöeffekter. Kontrollen skall också ta hänsyn till effekterna av åldrande eller kontinuerlig vibration från källor som kompressorer eller fläktar.

### 10. Detektion av brandfarliga kylmedel

Under inga omständigheter skall potentiella antändningskällor användas vid sökning eller detektering av kylmedelsläckor. En halogenfackla (eller någon annan detektor med öppen flamma) får inte användas.

### 11. Läckdetekteringsmetoder

Följande metoder för läckageupptäckt anses vara acceptabla för system som innehåller brandfarliga kylmedel. Elektroniska läckdetektorer skall användas för att detektera brandfarliga kylmedel, men känsligheten kanske inte är tillräcklig eller kan behöva omkalibreras. (Detektionsutrustning skall kalibreras i ett kylmedelsfritt område.) Se till att detektorn inte är en potentiell antändningskälla och att den lämpar sig för det använda kylmediet. Läckdetekteringsutrustning skall sättas till en procentandel av kylvätskans LFL och kalibreras till det använda kylmediet och lämplig procentandel gas (max 25%) bekräftas. Läckdetekteringsvätskor är lämpliga för användning med de flesta kylmedel men användningen av rengöringsmedel som innehåller klor skall undvikas eftersom klor kan reagera med kylmediet och korroderar kopparröret. Om en läcka misstänks skall alla öppna lågor avlägsnas/släckas. Om det finns ett läckage av kylmedel som kräver hårdlödning, skall allt kylmedium återvinnas från systemet eller isoleras (med hjälp av avstängningsventiler) i en del av systemet som är avlägset från läckan. Oxygenfritt kväve (OFN) skall sedan spolas genom systemet både före och under lödningsprocessen.

### 12. Avlägsnande och evakuering

Vid arbete i kylkretsen för reparation eller för något annat ändamål skall konventionella förfaranden användas. Det är emellertid viktigt att bästa praxis följs, eftersom brandfara är att beakta. Följande förfarande skall följas:

Ta bort kylmedel;

Rengör kretsen med inert gas;

Evakuera;

Rengör åter kretsen med inert gas;

Öppna kretsen genom att skära eller löda.

Kylmedelsladdningen skall återvinnas i rätt återvinningscylindrar. Systemet skall spolas med OFN för att göra enheten säker. Denna process kan behöva upprepas flera gånger. Tryckluft eller syre skall inte användas för denna uppgift.

Spolning skall uppnås genom att vakuemet i systemet med OFN bryts. Fortsätt att fylla tills arbetstrycket uppnås, ventiler därefter till atmosfären och slutligen ta ner till ett vakuum. Denna process skall upprepas tills inget kylmedel finns inom systemet. När den sista OFN används skall systemet ventileras till atmosfärstryck för att arbetet skall kunna ske. Denna operation är absolut nödvändig om lödning på rörarbetet skall ske.

Kontrollera att utsläppet för vakuumpumpen inte ligger nära några antändningskällor och att det finns ventilation tillgänglig.

### 13. Laddningsprocedurer

Förutom konventionella laddningsprocedurer skall följande krav följas. Se till att föroreningar av olika kylmedel inte uppstår vid användning av laddningsutrustning. Slangar eller ledningar skall vara så korta som möjligt för att minimera mängden kylmedel som finns i dem.

Cylindrarna skall hållas upprätt.

Se till att kylsystemet är jordat innan du laddar systemet med kylmedel. Märk systemet när laddningen är klar (om det inte redan gjorts).

Extrem omsorg skall vidtas för att inte överfylla kylsystemet.

Innan systemet laddas upp ska det trycktestas med OFN. Systemet skall läcktestas efter avslutad laddning men före idrifttagning. Ett uppföljningsläcktest skall utföras innan arbetet anses klart.

### 14. Avveckling

Innan den här proceduren utförs är det viktigt att teknikern är helt bekant med utrustningen och alla detaljer. God praxis rekommenderar att alla kylmedel återvinns säkert. Innan uppgiften utförs skall ett olje- och kylmedelsprov tas om det behövs analys före återanvändning av återvunnet kylmedel. Det är viktigt att elektrisk spänning är tillgänglig innan uppgiften påbörjas.

- a) Bli bekant med utrustningen och dess funktion.
- b) Isolera systemet elektriskt.
- c) Innan proceduren startas, se till att

Mekanisk hanteringsutrustning är, om så krävs, tillgänglig för hantering av kylmedelscylindrar; All personlig skyddsutrustning är tillgänglig och används korrekt.

Återvinningsprocessen alltid övervakas av en kompetent person.

Återvinningsutrustning och cylindrar överensstämmer med gällande standarder.

- d) Minska trycket i kylmedelssystemet, om möjligt.
- e) Om ett vakuum inte är möjligt att uppnå, gör en grenrör så att kylmedel kan avlägsnas från olika delar av systemet.
- f) Se till att cylindern befinner sig på vågarna innan återvinning sker.
- g) Starta återvinningsmaskinen och arbeta i enlighet med tillverkarens instruktioner.
- h) Överfyll inte cylindrarna. (Högst 80% volym flytande laddning).
- i) Överstiga inte cylinderns maximala arbetstryck, ens tillfälligt.
- j) När cylindrarna är fyllda på rätt sätt och processen är klar, tillse att cylindrarna och utrustningen snabbt tas bort från platsen och att alla isoleringsventiler på utrustningen stängs av.
- k) Återvunnet kylmedel får inte laddas i annat kylsystem om det inte har rengjorts och kontrollerats.

### 15. Märkning

Utrustningen skall märkas med angivande att den har avvecklats och tömts på kylmedel. Märkningen skall vara daterad och undertecknad. Se till att det finns etiketter på utrustningen som anger att utrustningen innehåller brandfarligt kylmedel.

### 16. Återställning

Vid avlägsnande av kylmedel från ett system, antingen för service eller avveckling, rekommenderar god praxis att alla kylmedel tas bort säkert.

Vid överföring av kylmedel till cylindrar, se till att endast lämpliga kylmedelsåtervinningscylindrar används. Kontrollera att rätt antal cylindrar för att hålla den totala systemladdningen är tillgänglig. Alla cylindrar som skall användas betecknas med det återvunna köldmediet och märks för det köldmediet (dvs speciella cylindrar för återvinning av kylmedel). Cylindrarna skall vara kompletta med tryckavlastningsventil och tillhörande avstängningsventiler med god funktion. Tomma återvinningscylindrar evakueras och

## SÄKERHETSÅTGÄRDER

kyles om möjligt före återanvändning.

Återanvändningsutrustningen ska vara i gott skick med en uppsättning instruktioner om den utrustning som är till hands och skall vara lämplig för återvinning av brandfarliga kylmedel.

Dessutom skall en uppsättning kalibrerade vågar vara tillgängliga och i gott skick. Slangarna skall vara kompletta med läckagefria kopplingar och i gott skick. Innan du använder återvinningsmaskinen, kontrollera att den är i tillfredsställande arbetsskick, har underhållits ordentligt och att alla tillhörande elektriska komponenter är täta för att förhindra risk för eld vid kylutsläpp. Kontakta tillverkaren om du är osäker.

Det återvunna kylmediet skall returneras till kylmedelsleverantören i rätt återvinningscylinder och med den relevanta överförings-specifikationen som finns. Blanda inte kylmedel i återvinningsenheter och särskilt inte i cylindrar. Om kompressorer eller kompressoroljor skall avlägsnas, se till att de har tömts till en acceptabel nivå för att säkerställa att brandfarligt kylmedel inte finns kvar i smörjmedlet. Evakueringsprocessen skall genomföras innan kompressorn returneras till leverantörerna. Endast elektrisk uppvärmning till kompressorkroppen skall användas för att påskynda denna process. När oljan dräneras från ett system skall det utföras på ett säkert sätt.

**NOTERA:** Kontrollpanelen på apparaten du köpte kan vara lite annorlunda enligt modellerna.

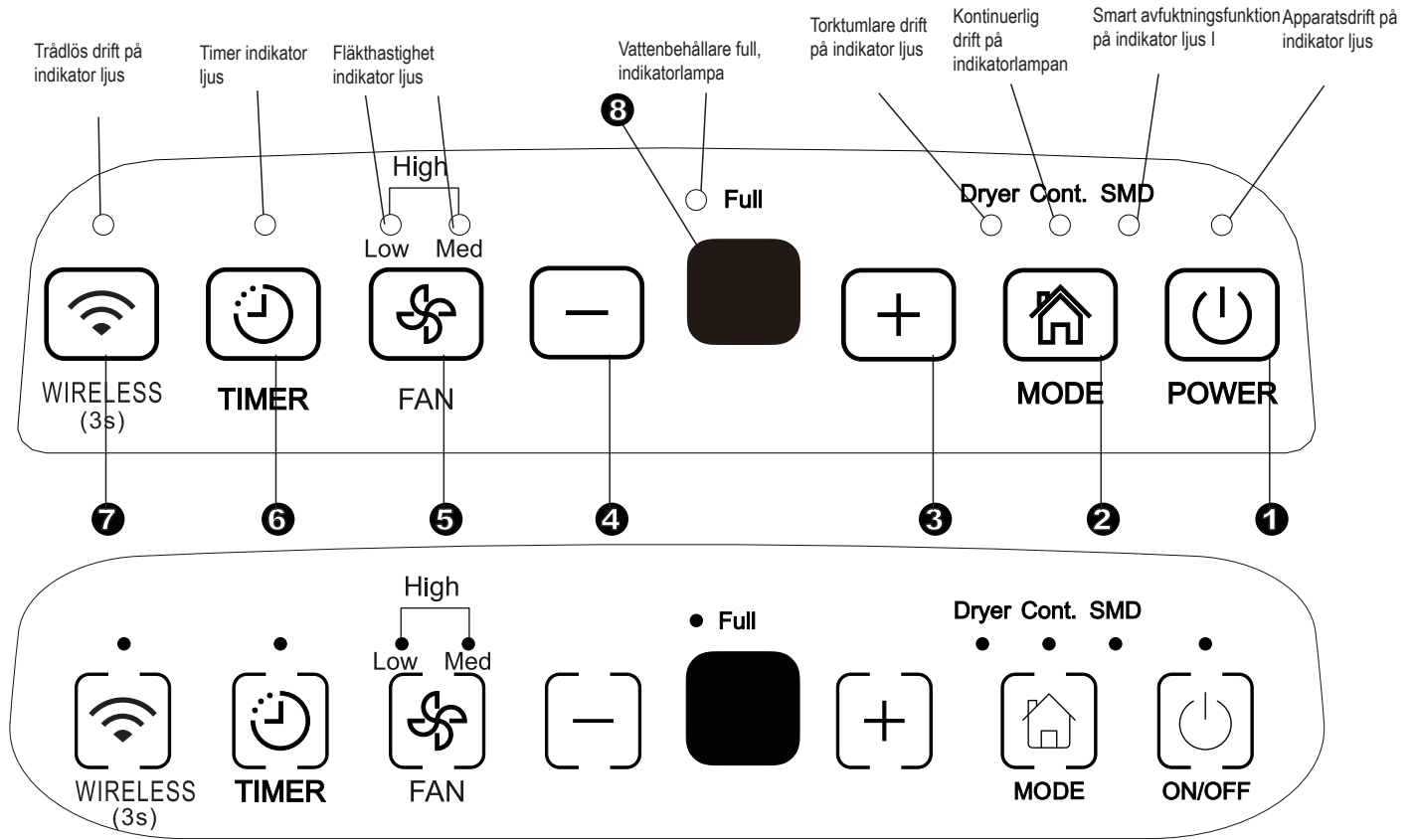

Fig.1

### Styrplattor

När du trycker på knappen för att ändra driftslägen kan apparaten utmana ett pip ljud för att indikera att det ändrar lägen.

#### 1 Spänningsinställningar

Tryck för att slå avfuktaren till eller från.

NOTERA: När kompressorn startar och slutar kan apparaten utmana en hög röst, vilket är normalt.

#### 2 Styrplatta

Tryck för att välja önskat driftsläge från Avfuktning, Torktumlare, Kontinuerlig avfuktning och Smart avfuktning. NOTERA: Torktumlare och Smart avfuktningens lägen är valfria.

#### 3 4 + / - Upp/Ned-inställningar

##### • Luftfuktighetsinställningar

Fuktighetsnivån kan ställas in inom ett intervall av 35% relativ luftfuktighet till 85% relativ luftfuktighet i steg om 5%.

För torrare luft, tryck på + inställningar och sätt den till ett lägre procentvärde (%).

För fuktigare luft, tryck på - inställningar och ställ in ett högre procentvärde (%).

#### • TIMER-inställningar

Använd Upp/Ned-plattor för att ställa in autostart och automatisk stopptid från 0,0 till 24.

#### 5 Fläktplatt

Kontrollera fläkthastigheten. Tryck för att välja fläkthastighet i tre steg-låg, med och hög. Fläkthastighetsindikatorljuset tänds under olika inställningar för fläkthastighet. Men när du väljer hög fläkthastighet tänds både ljusne med låga och med-fläkthastigheter.

#### 6 Timer platt

Tryck på + för att initiera Auto Start och Auto Stopp funktionen, i kombination med + och - plattor.

#### 7 Trådlös plat (valfri)

Tryck på den här plattan i 3 sekunder för att starta trådlös anslutningsläge. LED-displayen visar "AP" (vid denna tid stänger apparaten av alla andra funktioner) för att indikera att du kan ställa in Trådlös anslutning. Om anslutningen (routern) lyckas inom 8 minuter, stängs apparaten automatiskt av Trådlös anslutningsläge och den Trådlös indikatorn lyser och apparaten går in i tidigare funktioner.. Om anslutningen misslyckas inom 8 minuter, lämnar apparaten automatiskt Trådlös anslutningsläge.



## KONTROLLENHETER PÅ AVFUKTAREN

### 8 Displayen

Visar inställd % luftfuktighetsnivå från 35% till 85% eller automatisk start/stopptid (0~24) under inställningen, och visar den faktiska (Y5% noggrannheten) rum % fuktighetsnivå i ett intervall på 30% relativ luftfuktighet till 90% relativ luftfuktighet.

#### Felkoder och skyddskoder:

**AS-** Fuktighetsensormodulfel - Koppla ur apparaten och sätt tillbaka den igen. Om fel upprepas, ring efter service.

**ES-** Temperatursensornfel - Koppla ur enheten och återstarta den. Om fel kvarstår, ring efter service.  
**P2-** Vattenbehållare är full eller inte i rätt läge. Töm behållaren och sätt tillbaka den i rätt läge.

## Andra funktioner

### Vattenbehållaren full, lampa

Lyser när vattenbehållaren är klar att tömmas, eller när vattenbehållaren tagits bort eller inte återmonterats i rätt läge.

### Automatisk avstängning

Avfuktaren stängs av när vattenbehållaren är full, eller när vattenbehållaren tas bort eller inte satts tillbaka i rätt läge. För vissa modeller fortsätter fläktmotorn i 30 sekunder.

### Automatisk avfrostning

När frosten byggs upp på förångarspolen kommer kompressorn att stanna medan fläkten fortsätter att gå tills frosten försvinner.

NOTERA: Vid automatisk avfrostning kan apparaten utmana en röst av kylmedel som flyter, vilket är normalt.

### Vänta 3 minuter innan du återupptar driften

När enheten har stannat kan den inte återställas under de första 3 minuterna. Detta är för att skydda enheten. Driften startar automatiskt efter 3 minuter.

### Smart avfuktningläge (valfri)

Vid smart avfuktningläge styr apparaten automatiskt rumsfuktigheten i ett bekvämt intervall på 45%~55% enligt rumstemperaturen. Fuktighetsinställningsfunktionen är ogiltig.

### Automatisk återstart

Om enheten oväntat stannar på grund av strömavbrott startar den automatiskt med tidigare inställningar när strömmen återkommer.

## Ställa in timern

- Tryck på för att starta Auto Start eller Auto Stopp funktionen, i kombination med ⊕ och ⊖ plattor.
- När apparaten är på, tryck på Timer-plattan för att aktivera AUTO STOPP-funktionen. När apparaten är av, tryck på den här knappen för att aktivera AUTO START-funktionen.
- Tryck på eller håll ned UPP eller NER-plattan för att ändra Auto-tiden med 0,5 timmars steg, upp till 10 timmar och därefter i 1 timme steg upp till 24 timmar. Kontrollen räknar ned tiden som återstår till början.
- Den valda tiden registreras om 5 sekunder och systemet återställs automatiskt för att visa föregående luftfuktighetsinställning.
- När du slår på apparaten PÅ eller AV när som helst eller justerar timerinställningen till 0,0, avbryter Auto Start eller Auto Stopp funktionen.
- När LED-displayen visar kod P2, avbryter även Auto Start eller Auto Stopp funktionen.

### Torktumlare läge (valfri)

Apparaten kan göra MAX avfuktningfunktionen när den är under torktumlare läget. Fläkthastigheten fixeras vid hög fläkthastighet.

#### NOTERA:

- Torktumlare läget måste köras i ett slutet rum, öppna inte dörren och fönstret.
- För att få de bästa avfuktningen, torka de våta kläderna först.
- Se till att rikta luftflödet vid de våta kläderna (se Fig. A).
- För tjocka och tunga våta kläder är det möjligt att inte få bästa effektiva avfuktning.

#### Larm:

- Täck inte av apparatens luftuttag med kläder. Det kan orsaka överdriven värme, brand eller apparatens fel.
- Placera inte de våta kläderna på toppen av apparaten och gör inte vattendroppen i apparaten. Det kan orsaka elektriska stötar, krypning eller apparatens fel.

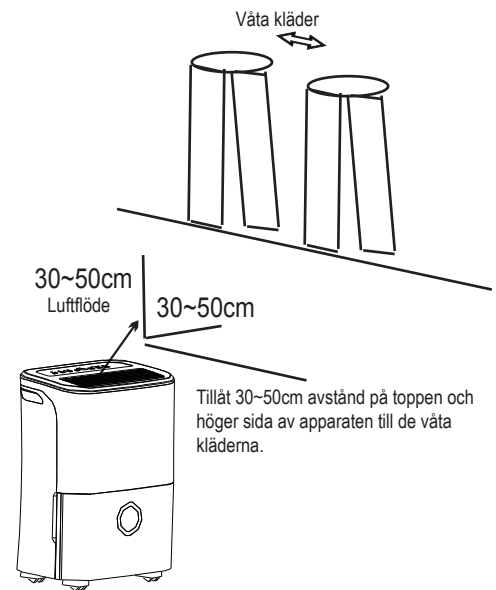

Fig.A

## KONTROLLENHETER PÅ AVFUKTAREN

### Identifiering av delar

#### Front

- ① Kontrollpanel
- ② Handtaget (båda sidor)
- ③ Luftutloppsgaller
- ④ Vattenbehållare
- ⑤ Vattennivåfönster

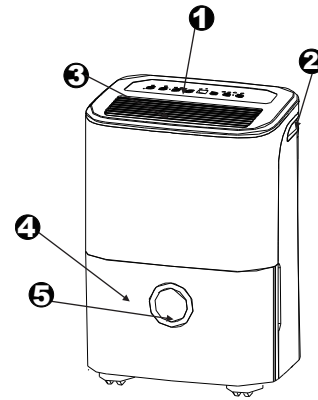

Fig. 2

#### Bakre

- ① Avrinningsuttag
- ② Hjul
- ③ Strömsladd och plugg
- ④ Luftintagsgaller
- ⑤ Luftfilter (bakom galler)
- ⑥ Strömsladd spänne (Används endast vid lagring av apparaten.)

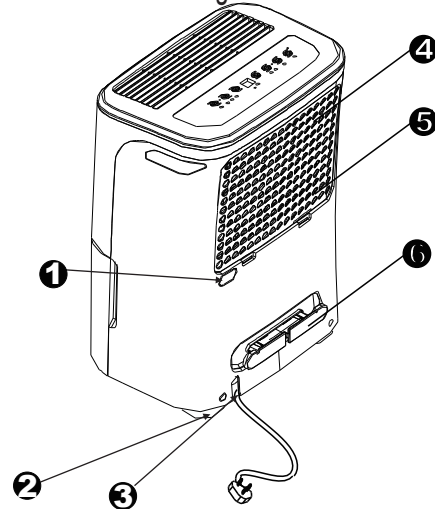

Fig. 3

NOTERA: Alla bilder i handboken är endast till för förklaringsändamål. Den faktiska formen på apparaten som du har köpt kan variera något, och den faktiska formen kommer att råda. Operationerna och funktionerna är desamma.

## Placering av enheten

En avfuktare som arbetar i en källare kommer att ha liten eller ingen effekt vid torkning av en intilliggande sluten förvaringsarea, såsom en garderob, om inte tillräcklig cirkulation av luft förs in och ut ur området.

- Använd inte utomhus.
- Denna avfuktare är avsedd för inomhusbruk. Denna avfuktare bör inte användas för kommersiella eller industriella tillämpningar.
- Placera enheten på ett jämnt golv som är tillräckligt starkt för att stödja enheten med en full vattenbehållare.
- Tillåt minst 20 cm luftutrymme på alla sidor av enheten för god luftcirkulation.
- Placera enheten i ett område där temperaturen inte kommer att understiga 5°C (41°F). Spolarna kan bli täckta med frost vid temperaturer under 5°C (41°F), vilket kan minska prestandan.
- Placera ej enheten nära torkskåp, kamin eller radiator.
- Använd enheten för att förhindra fuktskador på platser där böcker eller värdesaker lagras.
- Använd enheten i källare för att förhindra fuktskador.
- Enheten skall användas i stängda utrymme för att vara mest effektivt.
- Stäng alla dörrar, fönster och andra öppningar till rummet.

## När du använder enheten

- När du använder enheten första gången i ett utrymme, använd den kontinuerligt i 24 timmar.
- Denna enhet är utformad för att fungera i en arbetsmiljö mellan 5°C / 41°F och 32°C / 90°F, och mellan 30% (RH) och 80% (RH).
- Om enheten stängs av och måste sättas på igen snabbt, låt ungefär tre minuter gå för att den korrekta funktionen skall fortsätta.
- Anslut inte enheten till ett vägguttag, som också används för andra elektriska apparater.
- Välj en lämplig plats, se till att du har enkel tillgång till ett eluttag.
- Anslut enheten till ett eluttag med jordanslutning.
- Kontrollera att vattenbehållaren är ordentligt monterad, annars fungerar inte enheten.

**NOTERA:** När vattnet i behållaren når till en viss nivå, var försiktig med att flytta maskinen för att undvika att behållaren faller ner.

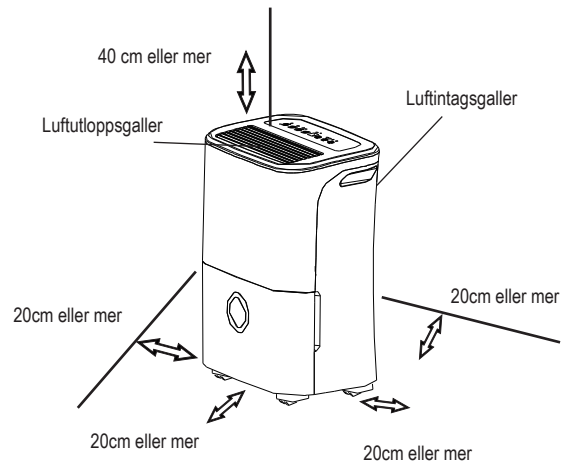

Fig. 4

## Hjul (Installerade på fyra platser på botten av enheten)

- Tvinga inte hjul att flytta över matta, eller förflytta enheten med vatten i behållaren. (Enheten kan tippa över och spilla vatten.)

**NOTERA:** Hjul är tillbehör, vissa modeller är utan.

## ANVÄNDA ENHETEN

### Avlägsna det uppsamlade vattnet

Det finns två sätt att ta bort uppsamlat vatten.

#### 1. Använd vattenbehållaren

- När vattenbehållaren är full, lyser fullindikatorn, den digitala displayen visar P2.
- Dra försiktigt ut vattenbehållaren. Håll fast vänster och höger handtag säkert och dra försiktigt rakt ut så att vatten inte spills. Placera inte vattenbehållaren på golvet eftersom dess botten är ojämn. Annars kommer hinken att falla och orsaka att vatten spills.
- Töm ur vattnet och återmontera behållaren. Vattenbehållaren måste vara på plats och rätt monterad för att avfuktaren skall kunna fungera.
- Maskinen återgår till sin ursprungliga status när behållaren monterats i rätt läge.

#### OBS:

- När du tar bort vattenbehållaren, rör inte några andra delar på enheten. Om du gör det kan det skada produkten. Var noga med att försiktigt trycka vattenbehållaren hela vägen in i enheten.
- Att deformera vattenbehållaren mot någonting eller misslyckas med att trycka in den säkert kan orsaka att enheten inte fungerar.
- När du tagit bort behållaren och om det finns lite vatten i enheten måste du torka den.

1. Dra ut vattenbehållaren lite.

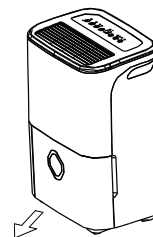

Fig. 5

2. Håll båda sidorna av hinken med jämn styrka och dra ut den från enheten.

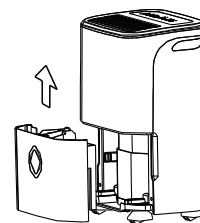

Fig 6

3. Häll ut vattnet.

## Avlägsna det uppsamlade vattnet

### 2. Kontinuerlig tömning

- Vatten kan automatiskt tömmas i golvvavlopp genom att montera en slang till vattenbehållaren (ingår ej).
- Avlägsna gummipluggen från vattenbehållarens slanguttag. Anslut en avloppsslang (ID = 13.5mm) och led den till golvvavloppet eller en lämplig dräneringsplats (se Fig.7).
- Kontrollera att slangen är tät så att det inte finns några läckor
- Dra slangen mot avloppet, se till att det inte finns några klämningar som stoppar vattnet.
- Placera slangens ände i avloppet och se till att slangens ände är i nivå med eller lägre ner än vattenbehållarens uttag för att vattnet ska flöda smidigt. Låt aldrig upp det.
- Kontrollera att vattenslangen hela vägen är lägre än vattenbehållarens utlopp.
- Välj önskad luftfuktighetsinställning och fläkthastighet på enheten för att starta kontinuerlig avtappning.

NOTERA: När den kontinuerliga avloppsfunktionen inte används, ta av avloppsslangen från uttaget och sätt tillbaka gummipluggen.

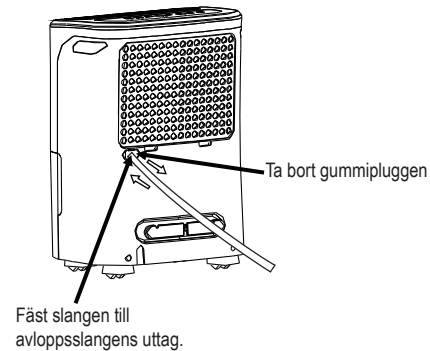

Fig.7

## Skötsel och rengöring av avfuktaren

**Stäng av avfuktaren och dra ut stickkontakten från vägguttaget före rengöring.**

### 1. Rengör gallret och skyddskåpor

- Använd vatten och ett mildt rengöringsmedel. Använd inte blekmedel eller slipmedel.
- Stänk inte vatten direkt på huvudenheten. Om du gör det kan det orsaka elektriska stötar, eftersom isoleringen försämras eller att enheten rostar.
- Luftinlopps- och utloppsgallrena blir lätt smutsiga, så använd ett vakuumsfäste eller en borste för att rengöra.

### 2. Rengör vattenbehållaren

Varannan vecka, rengör vattenbehållaren för att förhindra tillväxt av mögel och bakterier. Fyll vattenbehållaren med rent vatten och tillsätt lite mildt rengöringsmedel. Rör runt blandningen i hinken, töm och skölj.

**NOTERA:** Använd inte diskmaskin för att rengöra hinken.

Efter rengöring måste vattenbehållaren sitta på plats och vara riktigt monterad för att avfuktaren skall kunna fungera.

## SKÖTSEL OCH UNDERHÅLL

### 3. Rengör luftfiltret

Luftfiltret bakom gallret skall kontrolleras och rengöras minst en gång varannan vecka eller oftare om det behövs.

**NOTERA: SKÖLJ INTE ELLER PLACERA INTE FILTRET I EN DISKMSKIN.**

#### Att ta bort:

- Ta tag i fliken på filtret och dra den uppåt, dra sedan ut det som visas i Fig.8.
- Rengör filtret med varm tvällösning. Skölj och låt filtret torka innan du byter ut det. Rengör inte filtret i en diskmaskin.

#### För att fästa:

- Sätt in luftfiltret i enheten från undersidan till uppsidan. Se Fig.10.

#### Larm:

ANVÄND INTE enheten utan filter eftersom smuts och ludd kommer att täppa till den och minska dess prestanda.

NOTERA: Skåpet och framsidan kan dammas med en oljefri trasa eller tvättas med en trasa fuktad i en lösning av varmt vatten och mildt diskmedel. Skölj noggrant och torka av. Använd aldrig hårda rengöringsmedel, vax eller polish på skåpets framsida. Var noga med att vrida överflödigt vatten från duken innan du torkar runt kontrollerna. Överskott av vatten i eller runt kontrollerna kan skada enheten.

### Skötsel och rengöring av avfuktaren

#### 4. När du inte använder enheten under långa perioder

- Efter att ha stängt av enheten, vänta en dag innan du tömmer vattenbehållaren.
- Rengör huvudenheten, vattenbehållaren och luftfiltret.
- Täck enheten med en plastpåse.
- Förvara enheten upprätt på en torr, välventilerad plats.

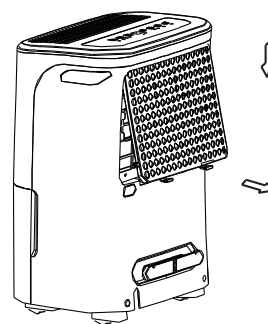

Fig. 8

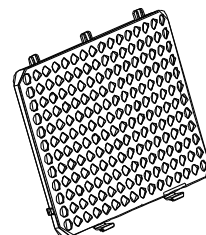

Fig. 9

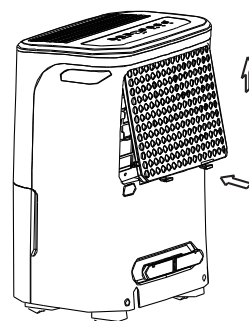

Fig. 10

Innan du begär service, granska diagrammet nedan.

Problem	Vad skall man kontrollera
<p><b>Enheten startar inte</b></p>	<ul style="list-style-type: none"> <li>• Kontrollera att avfuktarens plugg är helt in i uttaget.</li> <li>• Kontrollera husets säkring/strömbrytare.</li> <li>• enheten har nått sin förinställda nivå eller vattenbehållaren är full.</li> <li>• Vattenhinken är inte i rätt läge.</li> </ul>
<p><b>Avfuktaren torkar inte luften som den borde</b></p>	<ul style="list-style-type: none"> <li>• Tillåter inte tillräckligt med tid för att avlägsna fukt.</li> <li>• Se till att det inte finns gardiner, persienner eller möbler som blockerar fram- eller baksidan av avfuktaren.</li> <li>• Fuktighetskontrollen har kanske inte ställts in tillräckligt lågt.</li> <li>• Kontrollera att alla dörrar, fönster och andra öppningar är ordentligt stängda.</li> <li>• Rumstemperaturen är för låg, under 5°C (41°F).</li> <li>• Det finns fotogen eller något som avger vattenånga i rummet.</li> </ul>
<p><b>Enheten ger högt ljud från sig vid drift</b></p>	<ul style="list-style-type: none"> <li>• Luftfiltret är igensatta.</li> <li>• Enheten lutar istället för upprätt som det borde vara.</li> <li>• Golvytan är inte jämn.</li> </ul>
<p><b>Frost visar sig på spolarna</b></p>	<ul style="list-style-type: none"> <li>• Detta är normalt. Avfuktaren har Auto-avfrostning funktionen.</li> </ul>
<p><b>Vatten på golvet</b></p>	<ul style="list-style-type: none"> <li>• Slang till kontakt eller slanganslutning kan läcka.</li> <li>• Har för avsikt att använda vattenbehållaren för att samla vatten, men rensningspluggen tas bort.</li> </ul>
<p><b>ES, AS eller P2 visas i displayen</b></p>	<ul style="list-style-type: none"> <li>• Detta är felkoder och skyddskoder. Se avsnittet KONTROLLINSTÄLLNINGAR PÅ AVFUKTARENS</li> </ul>



Design och specifikationer kan ändras utan föregående meddelande för produktförbättring. Konsultera med försäljningsbyrån eller tillverkaren för detaljer. Eventuella uppdateringar av manualen laddas upp till servicewebbplatsen, var god kontrollera den senaste versionen.

# LUFTAVFUKTER

## BRUKERMANUAL

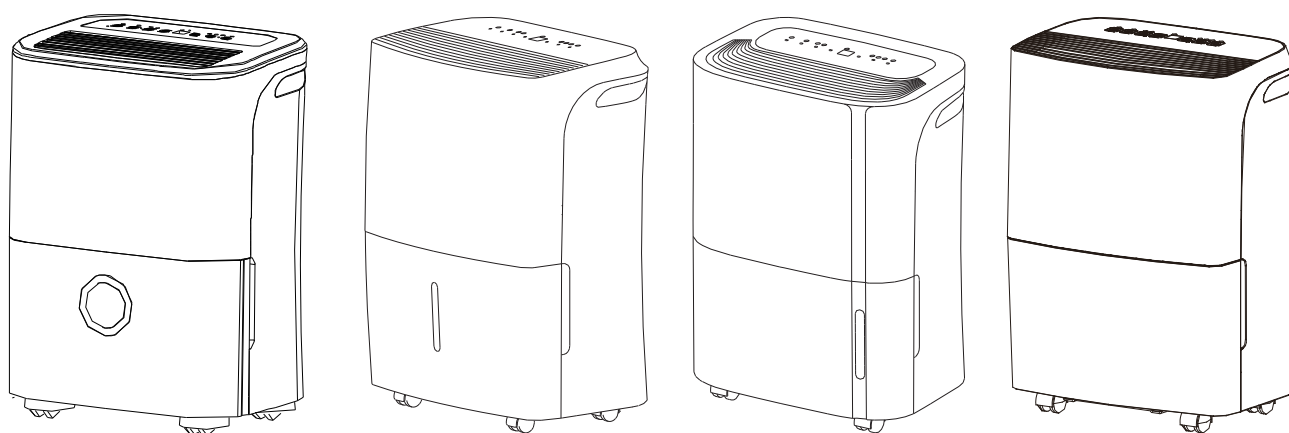

Vennligst les bruksanvisningen nøye før du tar produktet i bruk, og ta vare på denne bruksanvisningen til senere bruk.

## SOSIAL BEMERKNING

**Når luftavfukteren benyttes i europeiske land må følgende råd følges:**

**BEHANDLING AV AVFALL:** Ikke kast produktet som restavfall. Avfallet må behandles som spesialavfall. Det er forbudt å kaste dette apparatet i restavfall.

Når produktet skal kasseres er det flere alternativer:

- A) Kommunen har etablert innsamlingssystemer hvor elektronisk avfall kan leveres uten kostnad for brukeren.
- B) Når et nytt produkt kjøpes vil butikken motta det brukte produktet vederlagsfritt.
- C) Produsenten mottar det brukte apparatet i retur uten kostnad for brukeren.
- D) Dersom brukte produkter inneholder verdifulle materialer kan de selges til skrapmetallforhandlere.

Å kaste avfall i naturen er skadelig for din egen helse fordi miljøfarlig materiale kan sive ned i grunnvannet og finner veien inn i næringskjeden.

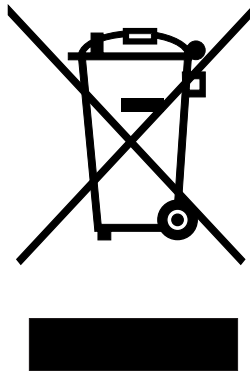

# INNHold

## **SIKKERHETSREGLER**

Advarsel.....	2
Forsiktig.....	3
Elektrisk informasjon .....	4
ADVARSLER (kun for bruk av R290/R32 kjølemedier) .....	5

## **KONTROLLBRYTERE PÅ AVFUKTEREN**

Kontrollbrytere .....	11
Andre funksjoner .....	12

## **IDENTIFISERING AV DELER**

Identifisering av deler .....	14
Plassering av enheten .....	15

## **BRUKE AV ENHETEN**

Når enheten er i bruk.....	15
Tømming av oppsamlet vann .....	16

## **VEDLIKEHOLD**

Vedlikehold og rengjøring av avfukteren .....	17
---	----

## **FEILSØKINGSTIPS**

Feilsøkingstips .....	19
-----------------------	----



### **Les denne bruksanvisningen**

Inne i den vil du finne mange nyttige tips om korrekt bruk og vedlikehold av din air condition. Litt forebyggende vedlikehold kan spare deg mye tid og penger gjennom livstiden til din air condition. Du finner mange svar på vanlige problemer i feilsøkingdiagrammet. Hvis du ser gjennom vår tabell med Råd om feilsøking først, kan det være at du ikke trenger å ringe etter service i det hele tatt.



## SIKKERHETSREGLER

For å unngå skade på bruker, andre personer eller eiendom må følgende instruksjoner følges. Feil bruk som følge av å ignorere bruksanvisningen kan medføre skade.

- Hvor alvorlig det er, blir klassifisert etter følgende indikasjoner.

 <b>ADVARSEL</b>	Dette symbolet indikerer fare for død eller alvorlig personskade.
 <b>FORSIKTIG</b>	Dette symbolet indikerer fare for skade på person eller eiendom.

- Betydningen av symboler brukt i denne manualen vises nedenfor.

	<b>Aldri gjør dette.</b>
	<b>Alltid gjør dette.</b>

### ADVARSEL

 <b>Ikke overstig begrensningene til stikkkontakten eller tilkoblingsenheten.</b> <ul style="list-style-type: none"><li>• Ellers kan det forårsake elektrisk sjokk eller brann pga. Overoppheting.</li></ul>	 <b>Ikke slå på eller av enheten ved å trekke ut eller plugge inn støpselet.</b> <ul style="list-style-type: none"><li>• Det kan forårsake elektrisk sjokk eller brann pga. Overoppheting.</li></ul>	 <b>Ikke skad eller bruk en uspesifisert strømkabel.</b> <ul style="list-style-type: none"><li>• Det kan forårsake elektrisk sjokk eller brann.</li></ul>
 <b>Ikke endre lengden på strømkabelen eller del stikkkontakten med andre elektriske apparat</b> <ul style="list-style-type: none"><li>• Det kan forårsake elektrisk sjokk eller brann pga. Overoppheting.</li></ul>	 <b>Ikke sett inn eller fjern støpselet med fuktige hender.</b> <ul style="list-style-type: none"><li>• Det kan forårsake elektrisk sjokk.</li></ul>	 <b>Ikke plasser enheten nært en varmekilde.</b> <ul style="list-style-type: none"><li>• Plastikkdelene kan smelte og forårsake brann.</li></ul>
 <b>Koble fra strømtilførselen dersom du merker uvanlig lyd, lukt eller røyk fra den.</b> <ul style="list-style-type: none"><li>• Det kan forårsake brann og elektrisk sjokk.</li></ul>	 <b>Forsøk aldri å demontere eller reparere enheten selv.</b> <ul style="list-style-type: none"><li>• Det kan forårsake teknisk feil eller elektrisk sjokk.</li></ul>	 <b>Før installering, rengjøring og reparasjon, skru av strømmen og trekk ut støpselet.</b> <ul style="list-style-type: none"><li>• Det kan forårsake elektrisk sjokk eller personskade.</li></ul>
 <b>Ikke bruk maskinen i nærheten av brannfarlig gass eller annet brennbart materiale som bensin, tynner, etc.</b> <ul style="list-style-type: none"><li>• Det kan forårsake eksplosjon eller brann.</li></ul>	 <b>Ikke drikk eller bruk vannet som tømmes fra enheten til andre formål.</b> <ul style="list-style-type: none"><li>• Den inneholder forurensende stoffer og kan gjøre deg syk.</li></ul>	 <b>Ikke fjern vannbøtten mens enheten er i drift.</b> <ul style="list-style-type: none"><li>• Det kan forårsake bøtten full beskytt enheten og forårsake elektrisk sjokk.</li></ul>

 **FORSIKTIG**
 **Ikke bruk enheten i små rom.**

- Manglende ventilasjon kan forårsake overoppheting og brann.

 **Ikke plasser enheten hvor vann kan sprute på den.**

- Vann kan trenge inn i enheten og forringe isolasjonen. Det kan forårsake elektrisk sjokk eller brann.

 **Plasser enheten på vannrett og solid gulv.**

- Dersom enheten velter kan det forårsake at vann renner ut og skader eiendeler, eller forårsaker elektrisk sjokk eller brann.

 **FORSIKTIG**
 **Innsug- og utblåsningsåpning må ikke tildekkes med tøy eller håndklær.**

- Manglende luftstrøm kan forårsake overoppheting og brann.

 **Forsiktighet må utvises dersom enheten brukes i et rom med noen av de følgende:**

- Spedbarn, barn, eldre, og personer som ikke er følsomme for luftfuktighet.

 **Må ikke brukes i områder hvor kjemikalier håndteres.**

- Dette vil medføre forringelse av enheten pga. Kjemikalier og løsemidler i luften.

 **Før aldri inn fingre eller andre fremmedobjekter i griller eller andre åpninger. Vær nøye med å gjøre barn oppmerksom på disse farene.**

- Det kan forårsake elektrisk sjokk eller teknisk feil på apparatet.

 **Ikke plasser tunge objekter over strømledningen og sørg for at strømledningen ikke blir lagt i press.**

- Det er fare for brann eller elektrisk sjokk.

 **Ikke klatre eller sitt på enheten.**

- Dersom enheten velter kan du bli skadet.

 **Alltid sett inn filterne sikkert. Rengjør filteret hver annen uke.**

- Å kjøre enheten uten filtre kan forårsake teknisk feil.

 **Dersom vann trenger inn i enheten, skru den av, trekk ut støpselet og kontakt en kvalifisert tekniker.**

- Det kan forårsake teknisk feil eller uhell.

 **Ikke plasser blomstervaser eller andre vannbeholdere oppå enheten.**

- Vann kan trenge inn i enheten og forårsake isolasjonssvikt og elektrisk sjokk eller brann.

 **Forsiktig**

- Dette apparatet kan brukes av barn fra 8 år og av personer med fysisk, sensorisk eller psykisk funksjonshemning, eller av personer med manglende erfaring og kunnskap, dersom disse er under tilsyn eller får opplæring i trygg bruk av apparatet og risikoen involvert. Barn skal ikke leke med apparatet. Rengjøring og vedlikehold må ikke gjennomføres av barn uten tilsyn, (gjelder alle europeiske land)
- Apparatet er ikke beregnet for bruk av personer (inkludert barn) med reduserte fysiske, sensoriske eller mentale evner eller med manglende erfaring og kunnskap, med mindre de er under tilsyn eller har fått opplæring i bruk av apparatet av en person med ansvar for deres sikkerhet. Barn bør ha tilsyn for å besørge at de ikke leker med apparatet, (gjelder alle europeiske land)
- Dersom strømledningen blir skadet må den erstattes av produsenten, dennes serviceagent, eller tilsvarende kvalifisert personell for å unngå fare.

## SIKKERHETSREGLER

- Apparatet skal installeres i henhold til de nasjonale forskrifter som omhandler elektriske installasjoner.
- Apparat med elektrisk varmeelement skal ha minst 1 meters avstand til brennbart materiale.
- Kontakt en autorisert servicetekniker for reparasjon eller vedlikehold av denne enheten.
- Ikke bruk støpselet dersom det er løst eller skadet.
- Ikke bruk air condition i et vått rom som baderom eller vaskerom.
- Ikke benytt produktet til andre funksjoner annet enn de som er beskrevet i denne bruksanvisningen.
- Kontakt en autorisert installatør for å montere denne enheten.
- Dersom air condition velter under bruk, skru av enheten og trekk ut støpselet umiddelbart. Inspiser enheten visuelt for å se etter skade.

Dersom du mistenker at enheten har blitt skadet, kontakt en tekniker eller kundestøtte for bistand.

- Ved tordenvær må strømmen være frakoblet for å unngå skade som følge av lynnedslag.
- For å begrense fare for brann eller elektrisk sjokk, ikke benytt denne viften sammen med noen form for hastighetsregulator.
- Ikke legg strømledning under gulvtepper. Ikke tildekk strømledning med gulvtepper, løpere eller andre typer dekke. Ikke legg strømledning under møbler eller apparater. Legg strømledning unna områder hvor det er mye fottrafikk og folk kan snuble i den.
- Ikke åpne enheten mens den går.
- Ikke rør metalldelene på enheten når luftfilteret fjernes.
- Hold støpselet etter hodet når du trekker den ut fra stikkontakten.

### Elektrisk informasjon

- Produsentens etikett er plassert på panelet bak enheten og inneholder elektrisk og annen teknisk informasjon om enheten.
- Sørg for at enheten er jordet. Tilstrekkelig jording er viktig for å minimere sjokk- og brannfare. Strømkabelen er utstyrt med jordet støpsel for å beskytte mot elektrisk sjokk.
- Enheten må kobles til en jordet stikkontakt. Dersom stikkontakten du har tenkt å bruke ikke er jordet eller beskyttet med automatsikring eller sikring med tidsforsinkelse (type sikring eller automatsikring som trengs avhenger av enhetens maksimale strømforbruk. Enhetens maksimale strømforbruk fremgår av etiketten montert på enheten), få en kvalifisert elektriker til å installere korrekt stikkontakt.
- Sørg for at stikkontakten er tilgjengelig etter at enheten er installert.
- **Ikke benytt skjøteledning eller støpseladaptere med denne enheten.** Likevel, om det er nødvendig å bruke skjøtekabel, bruk kun kabel som er godkjent for 'Avfukting (tilgjengelig i de fleste jernvarebutikker).
- For å unngå risiko for personskade, koble alltid fra strømtilførselen til enheten før installasjon og/eller vedlikehold.
- All kobling må bli gjort kun ifølge diagrammer for kobling plassert på midtplaten av enheten (bak vannbøtten).

**Legg merke til sikringenes spesifikasjoner.**

Enhetens kretskort (PCB) er utformet med en sikring for å beskytte mot overspenning. Spesifikasjonene for sikringen er merket på kretskortet, som følger: T 3.15A/250V (eller 350V), etc.

FORSIKTIGHET Bildene i bruksanvisningen er kun ment som illustrasjon. Fasongen på enheten du har kjøpt kan være noe annerledes, men funksjonene er identiske.

Merknad angående fluorholdige gasser

- Fluorholdige drivhusgasser oppbevares i forseglede beholdere. For spesifikk informasjon om typen, mengden og CO<sub>2</sub>-ekvivalenten i tonn av fluorholdige klimagasser (på noen modeller), vennligst sjekk den relevante merkingen på selve enheten.
- Installasjon, service, vedlikehold og reparasjon av enheten må kun utføres av en sertifisert tekniker.
- Produktet må kun fjernes og resirkuleres av en sertifisert tekniker.

### **ADVARSEL (kun for bruk av R290/R32 kjøleelementer)**

- Ikke forsøk å fremskynde avrimingen eller å rengjøre utover produsentens anbefalinger.
- Apparatet skal oppbevares i et rom uten kontinuerlige antenningskilder (f.eks: åpne flammer, påslått gassapparat eller påslått elektrisk ovn).
- Ikke punkter eller brenn.
- Vær oppmerksom på at kjølemiddel kan være luktfritt.
- Apparatet bør installeres, kjøres og oppbevares i et rom med mer enn 4 m<sup>2</sup> gulvareal.
- Det skal besørges at de relevante nasjonale forskrifter vedrørende gass overholdes.
- Ikke blokker ventilasjonsåpninger.

Apparatet skal oppbevares på en måte som forhindrer at mekanisk skade oppstår.

- En advarsel om at apparatet skal oppbevares i et godt ventilert rom hvor romstørrelsen samsvarer med spesifikasjonene for apparatet.
- Enhver som utfører arbeid på eller demonterer en kjøleenhet skal være i besittelse av et gyldig sertifikat fra et akkreditert tilsynsorgan som autoriserer dennes kompetanse til å håndtere kjølemiddel trygt, i henhold til anerkjente vurderingskriterier.
- Service skal kun utføres i henhold til produsentens anbefalinger. Vedlikehold og reparasjon som krever bistand fra annet kyndig personell skal utføres under tilsyn fra en person med kompetanse på brennbart kjølemiddel.



Forsiktig: Brannfare/brennbart materiale  
(Kun påkrevd for enheter med R32/R290 kjølemiddel)

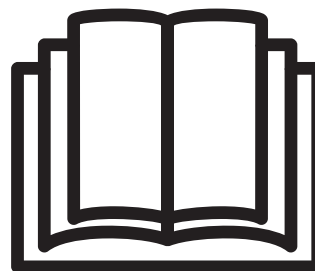





VIKTIG MERKNAD: Les denne manualen nøye før installasjon eller bruk av ditt nye klimaanlegg. Sørg for å ta vare på denne bruksanvisningen til senere bruk.



## SIKKERHETSREGLER

Forklaring på symboler som vises på enheten (Kun for enheten som benytter R32/R290 kjølemiddel):

	ADVARSEL	Dette symbolet viser at apparatet benytter brennbart kjølemiddel. Brannfare dersom kjølemiddelet lekker og eksponeres for en ekstern tenningskilde.
	Forsiktig	Dette symbolet viser at bruksanvisning bør leses nøye.
	Forsiktig	Dette symbolet viser at servicepersonnel bør behandle dette utstyret i henhold til installasjonsmanualen.
	Forsiktig	Dette symbolet viser at informasjon er tilgjengelig, som bruksanvisning eller installasjonsmanual.

### ADVARSEL (kun bruk R290/R32 kjølemiddel)

#### 1. Transport av utstyr inneholdende brennbart kjølemiddel

Se transport forskrifter

#### 2. Merking av utstyr med etiketter

Se lokale forskrifter

#### 3. Avfallshåndtering av utstyr som benytter brennbart kjølemiddel

Se nasjonale forskrifter

#### 4. Oppbevaring av utstyr/apparat

Oppbevaring av utstyr bør vær i henhold til produsentens instruksjoner.

#### 5. Oppbevaring av emballert (usolgt) utstyr

Emballasje bør vær konstruert slik at mekanisk skade på emballert utstyr ikke medfører lekkasje av kjølemiddel.

Det maksimale antall deler som oppbevares sammen bestemmes av lokale forskrifter.

#### 6. Service informasjon

##### 1) Sjekk av området

Før arbeid utføres på systemer inneholdende brennbart kjølemiddel er sikkerhetssjekk nødvendig for å minimere risikoen for antenning. Ved reparasjon av kjølesystemet skal følgende foranstaltninger tas før det utføres arbeid på systemet.

##### 2) Arbeidsprosedyre

Arbeid skal gjennomføres i en kontrollert prosedyre for å minimere risikoen for at brennbar gass eller damp er tilstede under arbeidet.

##### 3) Generelt arbeidsområde

Alt vedlikeholdspersonnel og andre som arbeider i nærheten skal informeres om arbeidet som utføres. Arbeid i lukkede rom skal unngås. Området rundt arbeidsområdet skal sperres av. Besørg at arbeidsområdet er sikret i form av kontroll på brennbart materiale.

##### 4) Sjekke om kjølemiddel er tilstede

Området skal sjekkes med en egnet detektor for kjølemiddel før og under arbeid for å besørge at teknikere er klar over potensielt brennbart område. Sørg at lekkasjedetektorutstyr er egnet for bruk med brennbart materiale, dvs. At dette ikke inneholder noen tennkilde, er forseglet eller er egensikkert.

### 5) Brannslukkingsutstyr tilgjengelig

Dersom varmt arbeid skal utføres på kjøleutstyr eller andre tilknyttede komponenter skal egnet brannslukkingsutstyr være tilgjengelig. Ha en tørrpulver eller CO<sub>2</sub> brannslukker plassert i området.

### 6) Ingen tennkilder

Ingen som utfører jobb i tilknytning til et kjølesystem som innebærer eksponering av rør som inneholder eller har inneholdt brennbart kjølemiddel skal bruke noen form for tennkilder på en måte som medfører brann- eller eksplosjonsfare. Alle mulige tennkilder, inkludert røyking, bør holdes på tilstrekkelig avstand fra stedet hvor installasjon, reparasjon, fjerning og avfallshåndtering finner sted når brennbart kjølemiddel kan lekke ut i rommet. Før arbeid utføres skal det omkringliggende området sjekkes for brannfarer eller tennkilder. Området skal skiltes med "Røyking forbudt"

### 7) Ventilert område

Sørg for at området er åpent eller at det er tilstrekkelig ventilasjon før systemet demonteres eller utsettes for varme. Ventilering skal ivaretas gjennom hele arbeidsperioden. Ventilasjonen bør spre eventuelt kjølemiddel på en trygg måte, og fortrinnsvis føre dette ut i atmosfæren.

### 8) Sjekk av kjøleutstyret

Når elektriske komponenter skal erstattes skal disse være egnet til funksjonen og ha de korrekte spesifikasjoner. Produsentens vedlikehold- og servicerefningslinjer skal overholdes til enhver tid. Ved tvil, kontakt produsentens tekniske avdeling for bistand.

De følgende sjekkpunkt skal gjennomgås på installasjoner med brennbart kjølemiddel:

Ladningsstørrelsen er i samsvar med romstørrelsen hvor delen som inneholder kjølemiddel skal installeres;

Ventilasjonsutstyr fungerer tilstrekkelig og er ikke tildekket;

Dersom et indirekte kjølekretsløp benyttes skal den sekundære kretsen sjekkes for kjølemiddel;

Merking av utstyr skal alltid være synlig og lesbart. Uleselige merkinger og etiketter skal utbedres;

Kjølekretsløp og komponenter skal installeres i en posisjon hvor de er skjermet fra materiale som kan korrodere komponenter som inneholder kjølemiddel, med mindre komponentene er i et korrosjonsbestandig eller korrosjonsbehandlet materiale.

### 9) Sjekk av elektrisk utstyr

Reparasjon og vedlikehold skal inkludere innledningsvis sikkerhetssjekk og prosedyre for inspeksjon av komponenter. Dersom det finnes feil som kan utgjøre fare skal ikke kretsen kobles til strømforsyning før dette er tatt hånd om. Dersom feilen ikke kan korrigeres umiddelbart men det er nødvendig å opprettholde driften skal en midlertidig løsning benyttes. Dette skal meldes til eier av utstyret slik at alle involverte parter er orientert.

Innledningsvis sikkerhetssjekk skal inkludere:

Kondensatorer er tømte: dette skal gjøres på en trygg måte for å unngå fare for gnistdannelse;

Det er ingen strømførende elektriske komponenter eller ledninger som er eksponert mens systemet lades eller kjølemiddel overføres eller tømmes;

## SIKKERHETSREGLER

Jording opprettholdes kontinuerlig.

### 7. Reparasjon av forseglede komponenter

- 1) Ved reparasjon av forseglede komponenter skal all strømforsyning kobles fra utstyret det jobbes på før deksel o.l. fjernes. Dersom det er ubetinget nødvendig å opprettholde strømtilførsel mens service gjennomføres skal det kontinuerlig søkes etter lekkasje på det mest kritiske punktet for å varsle om potensielt farlige situasjoner.
- 2) Særlig oppmerksomhet skal vies det følgende for å besørge at chassiset ikke endres på en måte som påvirker beskyttelsesnivået som følge av jobb på elektriske komponenter.

Dette inkluderer skade på kabler, for mange koblinger, terminaler ikke i henhold til originale spesifikasjoner, skade på pakninger, feilmontering av ventiler etc.

Besørg at apparatet er sikkert festet.

Besørg at pakninger eller tetningsmateriale ikke er forringet slik at de ikke lenger beskytter mot inntrengning av brennbar atmosfære. Reservedeler skal være i henhold til produsentens spesifikasjoner.

**FORSIKTIGHET** Bruk av silikonpakninger kan negativt påvirke effektiviteten til noen typer lekkasjedeteksjonsutstyr. Egensikre komponenter behøver ikke isoleres før de arbeides med.

### 8. Reparasjon av egensikre komponenter.

Ikke utsett kretsen for permanent induktiv eller kapasitans belastning uten å forsikre deg om at dette ikke vil overgå begrensningene for spenning og strøm for utstyret som er i bruk. Egensikre komponenter er de eneste det kan jobbes med i en brannfarlig atmosfære. Testapparatet skal ha korrekt rating.

Kun erstatt komponenter med deler som er spesifisert av produsenten. Andre deler kan resultere i antenning av kjølemiddel i atmosfæren som følge av lekkasje

### 9. Kabelføring.

Sjekk at kabler ikke er utsatt for slitasje, korrosjon, overdrevent trykk, vibrasjon, skarpe kanter eller noen annen uønsket ytre påvirkning. Sjekken skal også ta i betraktning alder og kontinuerlig vibrasjon fra kilder som kompressor og vifter.

### 10. Deteksjon av brennbart kjølemiddel

Tennkilder skal under ingen omstendigheter benyttes i søk etter kjølemiddelekkasje. Blåselampe eller noen annen form for åpen flamme skal ikke benyttes.

### 11. Metoder for lekkasjedeteksjon

De følgende metodene for lekkasjedeteksjon er vurdert som egnet for systemer inneholdende brennbart kjølemiddel. Elektroniske lekkasjedetektorer kan brukes til å søke etter brennbart kjølemiddel, men følsomheten kan være utilstrekkelig, eller rekalkibrering kan være påkrevd. (deteksjonsutstyr skal kalibreres i et område fritt for kjølemiddel.) Besørg at detektoren ikke er en potensiell tenningskilde, og at den er egnet til kjølemiddelet som er i bruk. Deteksjonsutstyr for lekkasjer skal stilles til en prosentandel av kjølemiddelets brennbarhetsgrense og skal være kalibrert for kjølemiddelet som er i bruk og prosentandelen gass (maksimalt 25%) er bekreftet. Deteksjonsvæske for lekkasjer er egnet til bruk med de fleste typer kjølemiddel men bruken av vaskemiddel inneholdende klor skal unngås siden klor kan reagere med kjølemiddelet og korrodere kobberørene. Dersom det er mistanke om lekkasje skal alle åpne flammer fjernes/slukkes. Dersom det oppdages lekkasje av kjølemiddel som krever lodding skal alt kjølemiddel overføres eller isoleres (ved bruk av ventiler) i en del av systemet som er fjernt fra lekkasjen. Oksygenfritt nitrogen

skal deretter skylles gjennom systemet både før og under loddeprosessen.

### 12. Fjerning og tømning

Dersom man skal inn i kjølemiddelkretsløpet for reparasjon eller andre formål skal konvensjonelle prosedyrer benyttes. Det er dog viktig at beste praksis følges siden brennbarhet er en faktor. Den følgende prosedyren skal overholdes:

Fjern kjølemiddel;

Skyll kretsløpet med inert gass;

Tøm;

Skyll på nytt med inert gass;

Åpne kretsløpet med kutt eller lodding.

Kjølemiddelet skal overføres til egnede beholdere. Systemet skal skylles med oksygenfritt nitrogen for å gjøre enheten trygg. Denne prosessen kan måtte gjentas flere ganger. Komprimert luft eller oksygen skal ikke benyttes til denne oppgaven.

Skylling skal gjennomføres ved å bryte vakuomet i systemet med oksygenfritt nitrogen og fortsette å fylle til arbeidstrykket er nådd, og deretter ventilere ut i atmosfæren og trekke ned til vakuum. Denne prosessen skal gjentas til det ikke er noe kjølemiddel igjen i systemet. Når den siste ladningen med oksygenfritt nitrogen blir brukt skal systemet ventileres ned til atmosfærisk trykk for å muliggjøre arbeid på systemet. Denne operasjonen er spesielt viktig dersom lodding skal gjennomføres på rørene.

Besørg at utblåsningen til vakuumpumpen ikke er i nærheten av tennkilder og at området er ventilert.

### 13. Fylleprosedyrer

I tillegg til ordinære fylleprosedyrer skal følgende krav møtes. Besørg at forurensning av forskjellige kjølemiddel ikke forekommer ved bruk av fylleutstyr. Slinger eller rør skal være så korte som mulig for å minimere mengden kjølemiddel som befinner seg i dem.

Beholdere skal oppbevares stående.

Besørg at kjølesystemet er jordnet før systemet fylles med kjølemiddel. Merk systemet etter fylling (dersom dette ikke allerede er gjort).

Svært stor forsiktighet må utvises for å unngå å overfylle kjølesystemet.

Før systemet fylles skal det trykktestes med oksygenfritt nitrogen. Systemet skal sjekkes for lekkasjer etter fylling men før igangkjøring. En oppfølgingstest skal gjennomføres før arbeidsområdet forlates.

### 14. Avvikling

Før denne prosedyren gjennomføres er det viktig at teknikeren er helt og fullt kjent med utstyret i detalj. Det er anbefalt beste praksis at alt kjølemiddel overføres på en trygg måte. Før oppgaven utføres skal det tas prøver av olje og kjølemiddel i tilfelle analyse er påkrevd før gjenbruk av brukt kjølemiddel. Det er essensielt at strøm er tilgjengelig før oppgaven påbegynnes.

- a) Bli kjent med utstyret og dets funksjonsmåte.
- b) Elektrisk isolasjon av systemet.
- c) Før prosedyren påbegynnes besørg at:

Tekniske hjelpemidler er tilgjengelige dersom dette er nødvendig for å håndtere kjølemiddelbeholdere; alt personlig verneutstyr er

## SIKKERHETSREGLER

tilgjengelig og benyttes på korrekt måte;

Overføringsprosedyren gjennomføres under tilsyn av en kompetent person;

Overføringsutstyr og beholdere er i henhold til gjeldende sertifiseringer.

- d) Senk trykket i kjølesystemet om mulig.
- e) Dersom det ikke er mulig å generere vakuum, konstruer et rørsystem slik at kjølemiddel kan tømmes fra de forskjellige delene i systemet.
- f) Besørg at beholderen står på vekten før overføring finner sted.
- g) Start overføringsmaskinen og operer den i henhold til produsentens instruksjoner.
- h) Ikke overfyll beholdere. (Ikke mer enn 80% flytende volum)
- i) Ikke overstig maksimalt arbeidstrykk i beholderen, heller ikke midlertidig.
- j) Når beholderen er fylt korrekt og prosessen er fullført, besørg at beholderen og alt utstyr fjernes fra området umiddelbart og at alle isolasjonsventiler på utstyret er lukket.
- k) Overført kjølemiddel skal ikke gjenbrukes i annet kjølesystem med mindre det har blitt rensset og kontrollert.

### 15. Merking

Det skal fremgå av merkingen av utstyret er avviklet og tømt for kjølemiddel. Merkingen skal være datert og signert. Besørg at det fremgår av merkingen at utstyret inneholder brennbart kjølemiddel.

### 16. Overføring

Når kjølemiddel tømmes fra et system for service eller avvikling er det ansett som god praksis å fjerne kjølemiddelet på en trygg måte.

Når kjølemiddel overføres til beholdere må kun egnede beholdere for kjølemiddel benyttes. Besørg at et tilstrekkelig antall beholdere for å lagre alt kjølemiddelet er tilgjengelig. Alle beholdere skal være beregnet på brukt kjølemiddel og skal være merket for bruk med dette kjølemiddelet (dvs. Spesialbeholdere for brukt kjølemiddel). Beholdere skal være utstyrt med fungerende overtrykksventil og tilknyttede avstengningsventiler. Tomme beholdere ventileres og, om mulig, kjøles ned før overføring foretas.

Overføringsutstyret skal være i funksjonsdyktig stand og bruksanvisning for dette skal være tilgjengelig til enhver tid. Utstyret skal være egnet til overføring av brennbart kjølemiddel.

I tillegg skal kalibrert vekt være tilgjengelig og i funksjonsdyktig stand. Slinger skal være i funksjonsdyktig stand og komplette og med lekkasjefrie koblinger. Før overføringsmaskin tas i bruk, besørg at den er i funksjonsdyktig stand, at den har blitt forskriftsmessig vedlikeholdt, og at alle tilknyttede elektriske komponenter er forseglelet for å unngå antenning i tilfelle lekkasje av kjølemiddel. Kontakt produsenten om du er i tvil.

Det overførte kjølemiddelet skal returneres til dets forhandler i egnet beholder og med relevante papirer. Ikke bland forskjellige kjølemiddel i overføringsbeholdere, spesielt ikke i sylindere. Dersom kompressorer eller kompressoroljer skal fjernes skal oljen tømmes nok til å verifisere at det ikke er gjenværende brennbart kjølemiddel i smøremiddelet. Tømmeprosedyren skal gjennomføres før kompressoren returneres til forhandler. Kun elektriske varmekilder skal benyttes for å fremskynde denne prosessen Etter at oljen er tømt fra systemet skal denne fjernes fra stedet på en trygg måte.

**FORSIKTIGHET** Kontrollpanelet til enheten du har kjøpt kan være noe annerledes avhengig av modellen.

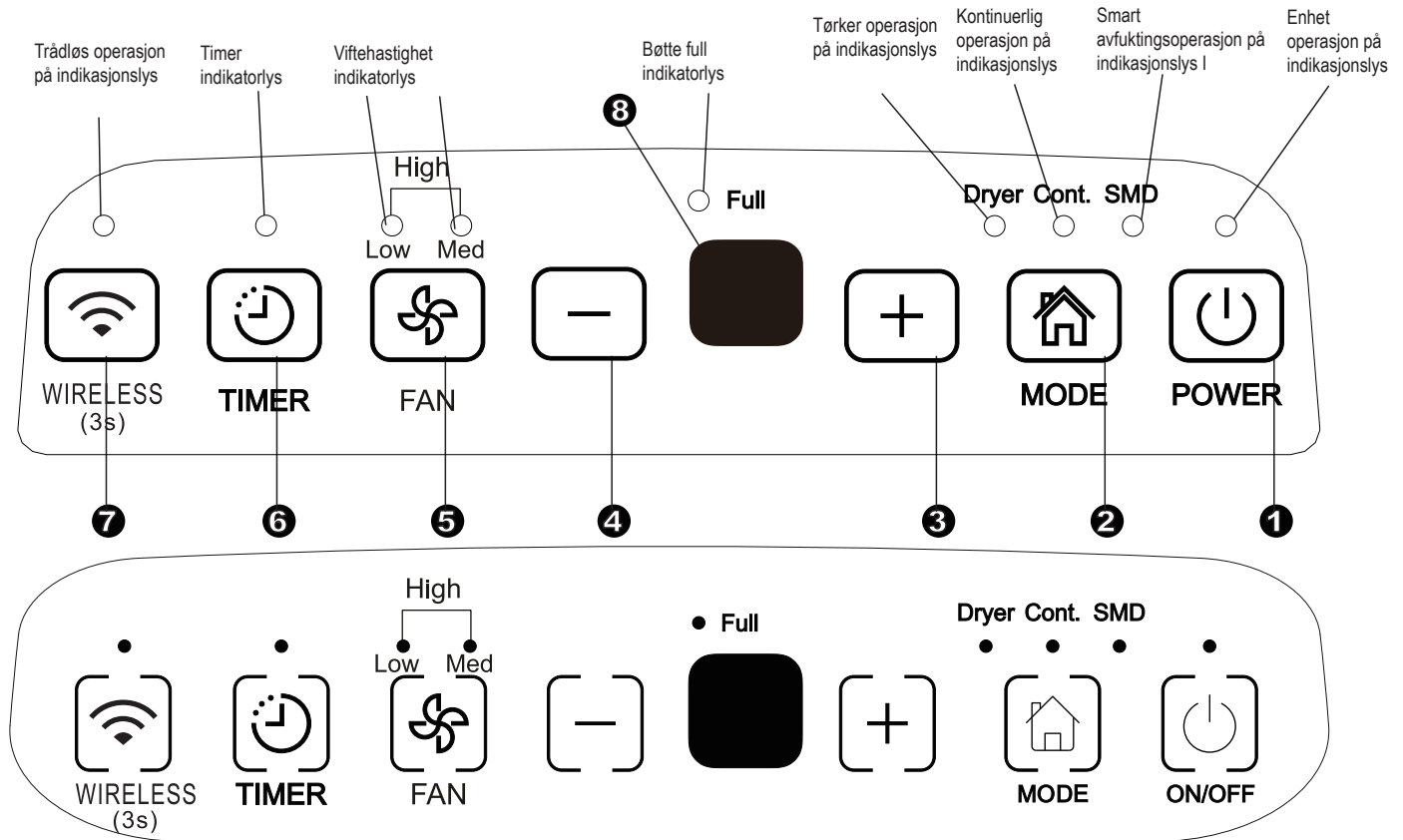

Fig.1

**Kontrollbrytere**

Når du trykker knappen for å endre operasjonsmodus, vil enheten lage en pipelyd for å indikere at den endrer modus.

**1 Av/på bryter**

Trykk for å slå avfukteren på og av.  
**FORSIKTIGHET** Når kompressoren starter opp eller stanser å kjøre, kan enheten lage en høy lyd, det er normalt.

**2 Modus-bryter**

Trykk for å velge ønsket operasjonsmodus fra Avfukting, Tørker, Kontinuerlig avfukting og smart avfukting.  
**FORSIKTIGHET** Tørker- og smart avfuktings-modus er valgfrie.

**3 4 + / -: Opp/Ned brytere**

**• Brytere for å stille inn avfukter**

Fuktighetsnivået kan stilles mellom 35% og 85% (relativ fuktighet) i trinn på 5%.  
 For tørrere luft, trykk på + knappen og still den på en lavere verdi (%).  
 For fuktigere luft, trykk på - knappen og still den på en høyere verdi (%).

**• TIMER sett kontrollbrytere**

Bruk Opp/Ned brytere for å sette Automatisk start- og Automatisk stopp-tid fra 0.0 til 24.

**5 Vifte Bryter**

Kontrollerer viftehastigheten Trykk for å velge viftehastighet i tre trinn -lav, medium og høy. Viftehastighetens indikatorlys tennes under forskjellige viftehastighetsinnstillinger. Når høy viftehastighet velges, tennes imidlertid både lysene for lav og medium viftehastighet.

**6 Timer Bryter**

Trykk for å starte Automatisk start- og Automatisk stopp-funksjonen, i forbindelse med + og - brytere.

**7 Trådløs Bryter (valgfri)**

Trykk denne bryteren i 3 sekunder for å sette igang Trådløs kobling-modus. LED DISPLAYET viser 'AP' (her vil enheten skru av alle andre funksjoner) for å indikere at du kan sette Trådløs kobling. Hvis koblingen (router) er vellykket innen 8 minutter, vil enheten gå ut av Trådløs kobling-modus automatisk, Trådløs indikator tennes, og enheten går inn i tidligere funksjoner. Hvis koblingen feiler innen 8 minutter, går enheten ut av Trådløs kobling-modus automatisk.

## KONTROLLBRYTERE PÅ AVFUKTEREN

### 8 Display

Viser satt % luftfuktighetsnivå fra 35 % til 85 % eller automatisk start/stopp tid (0~24) under innstilling, viser deretter det faktiske (med 5 % nøyaktighet) rommets % luftfuktighetsnivå innen et område av 30 % RL (Relativ Luftfuktighet) til 90 % RL (Relativ Luftfuktighet).

#### Feilkoder og Beskyttelseskoder:

**AS- AS-** Luftfuktighetssensor modulfeil-Koble fra enheten og koble den tilbake på. Hvis feilen gjentas, ring etter service.

**ES-** Feil på temperatursensor- Koble enheten av og på igjen. Hvis feilen gjenter seg, ring etter reparasjon.

**P2-** Bøtten er full eller bøtten er satt til feil posisjon— Tøm bøtten og sett den til riktig posisjon.

## Andre funksjoner

### Bøtte full lampe

Lyser når bøtta er klar for å tømmes, eller når bøtta er fjernet eller ikke satt inn på korrekt måte.

### Auto avstenging

Avfukteren slår seg av automatisk når bøtta er full, eller når bøtta er fjernet eller ikke satt inn på korrekt måte. For noen modeller vil viftemotoren fortsette å operere i 30 sekunder.

### Auto avriming

Når rim bygger seg opp på fordampingsspolen vil kompressoren slås av og viften fortsetter å gå helt til rimet har forsvunnet.

**FORSIKTIGHET** Når Automatisk avfrosting opererer kan enheten lage en lyd av kjøleelement som strømmer, dette er normalt.

### Vent 3 minutter for driften gjenopptas

Etter at enheten har stanset kan den ikke startes på nytt innen de første 3 minuttene. Dette er for å beskytte enheten. Driften vil automatisk gjenopptas etter 3 minutter.

### Smart avfuktingsmodus (valgfritt)

Under smart avfuktingsmodus kommer enheten automatisk til å kontrollere luftfuktigheten innen et komfortabelt område 45 %~55 % avhengig av romtemperaturen. Luftfuktighetsinnstillingsfunksjonen vil ikke fungere.

### Auto-restart

Dersom enheten blir uventet avslått pga. Strøbrudd vil den automatisk starte opp i siste brukte innstilling når strømmen kommer tilbake.

## Å stille inn Timer

- Trykk for å sette i gang Automatisk start- eller Automatisk stopp-funksjonen, i samsvar med ⊕ og ⊖ brytere.
- Når enheten er på, trykk på Timer bryter for å aktivere AUTOMATISK STOPP-funksjonen. Når enheten er av, trykk på denne bryteren for å aktivere AUTOMATISK START-funksjonen.
- Trykk eller hold inne OPP eller NED brytere for å endre Automatisk tid med 0.5 times økninger, opp til 10 timer, deretter med 1 times økninger opp til 24 timer. Kontrollen vil telle ned tiden som gjenstår til start.
- Den valgte tiden vil registreres på 5 sekunder, og systemet vil automatisk reverseres tilbake til å vise tidligere luftfuktighetsinnstillinger.
- Å skru enheten PÅ eller AV ved ethvert tidspunkt eller justere timer-innstillinger til 0.0 vil avbryte Automatisk Start- eller Automatisk Stopp-funksjoner.
- Når LED displayvinduet viser koden P2, vil også Automatisk Start- eller Automatisk Stopp-funksjoner avbrytes.

### Tørker-modus (valgfritt)

Enheten kan foreta MAX avfuktings-funksjonen når den er i Tørker-modus. Viftehastigheten er fastsatt til høy viftehastighet.

### FORSIKTIGHET

- Tørker-modus må bli operert i et stengt rom, ikke åpne dør og vindu.
- For å foreta best mulig avfukting, vennligst tørk våte klær først.
- Sørg for å rette den direkte luftstrømmen mot de våte klærne (Se Fig A).
- For tykke og tunge, våte klær kan avfuktingsprosessen forekomme mindre effektiv.

### FORSIKTIG

- Ikke dekk til luftuttaket av enheten med klær. Det kan forårsake overoppheting, brann eller at enheten feiler.
- Ikke plasser de våte klærne på toppen av enheten, og ikke la vann dryppe ned i enheten. Det kan forårsake elektrisk sjokk eller sammenbrudd på enheten.

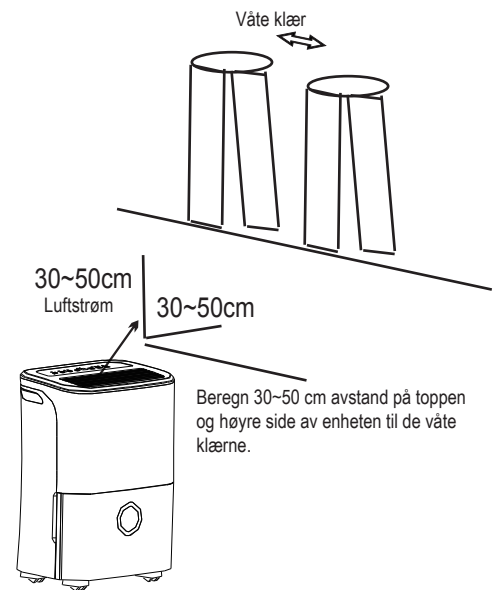

Fig A



## KONTROLLBRYTERE PÅ AVFUKTEREN

### Identifisering av deler

#### Front

- ① Kontrollpanel
- ② Håndtak (begge sider)
- ③ Grill for luftblåsning
- ④ Vannbøtte
- ⑤ Vannivå-vindu

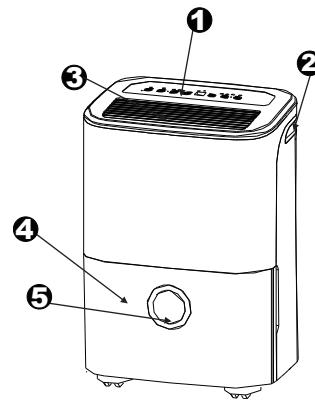

Fig. 2

#### Bak

- ① Uttak for avløpsslange
- ② Hjul
- ③ Strømkabel og plugg
- ④ Grill for luftinnsug
- ⑤ Luftfilter (bak grillen)
- ⑥ Strømkabel-spenne (Kun brukt under oppbevaring av enheten.)

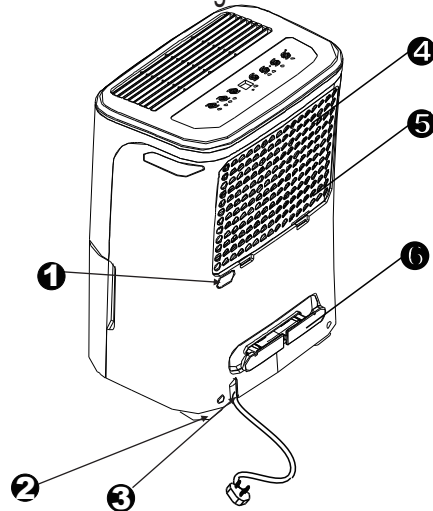

Fig. 3

FORSIKTIGHET Bildene i bruksanvisningen er kun ment som illustrasjon. Den faktiske formen på enheten du har kjøpt kan være noe annerledes, den faktiske formen vil gjelde. Funksjonsmåte og operasjon skal være de samme.

### Plassering av enheten

En avfukter som brukes i en kjeller vil ha liten eller ingen effekt i å avfukte et nærliggende innestengt rom med mindre det er tilstrekkelig luftgjennomstrømning.

- Ikke bruk utendørs.
- Denne avfukteren er kun beregnet på innendørs bruk i bolig. Avfukteren bør ikke benyttes til kommersielle eller industrielle formål.
- Plasser avfukteren på et jevnt og flatt gulv som tåler vekten til enheten med en full bøtte vann.
- Tillat minst 20cm med luft på alle sider av enheten for å besørge god sirkulasjon.
- Plasser enheten i et område hvor temperaturen ikke vil synke under 5°C(41°F). Spolene kan bli dekket med rim ved temperaturer under 5°C(41°F), hvilket kan medføre redusert effektivitet.
- Plasser enheten vekk fra klestørker, varmeovn eller panelovn.
- Bruk enheten til å forebygge fuktskader alle stedet bøker eller verdisaker oppbevares.
- Bruk avfukteren i en kjeller til å forebygge fuktskader.
- Avfukteren er mest effektiv i et lukket rom.
- Lukk alle dører, vinduer og andre åpninger inn til rommet.

### Når enheten er i bruk

- Når avfukteren brukes for første gang, la den gå uavbrutt de første 24 timene.
- Denne enheten er designet for å brukes mellom 5°C/41°F og 32°C/90°F, og mellom 30% og 80% relativ luftfuktighet.
- Dersom enheten har vært avslått og må skrues på igjen uten opphold, la det gå ca. 3 minutter før normal drift gjenoptas.
- Ikke koble avfukteren til en stikkontakt med flere uttak som samtidig brukes av andre elektriske apparat.
- Velg et egnet sted, og sørg for at du har enkel tilgang til en stikkontakt.
- Koble enheten til en jordet stikkontakt.
- Sørg for av vannbøtta er korrekt installert, ellers vil ikke enheten fungere ordentlig.

**FORSIKTIGHET** Når vannet i bøtten når et visst nivå, vennligst vær forsiktig med å bevege maskinen for å unngå at den velter.

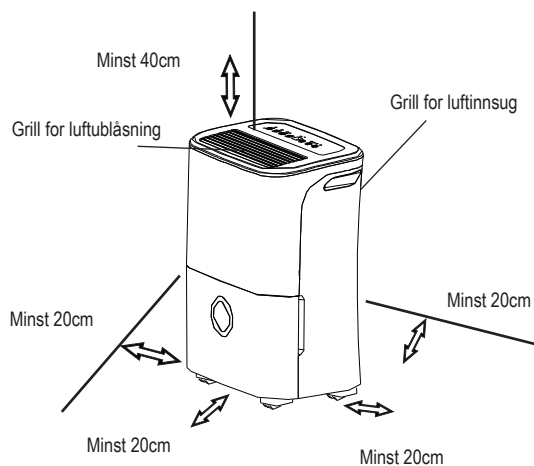

Fig. 4

### **Trinser (Installeres i fire steder på bunnen av enheten)**

- Ikke tving hjul til å rulle over teppeunderlag, eller flytt enheten når det er vann i bøtta. (Enheten kan velte og søle vann.)

**FORSIKTIGHET** Hjul er tilbehør, noen modeller har ikke hjul.

## BRUKE AV ENHETEN

### Fjerne oppsamlet vann

Det er to måter å fjerne oppsamlet vann på.

#### 1. Bruk bøtta

- Når bøtta er full, vil lampen som indikerer full bøtte lyse, og displayet vil vise P2.
- Trekk ut bøtta sakte. Ta godt tak i høyre og venstre håndtak og trekk rett ut så det ikke søles vann. Ikke sett bøtta på gulvet, da bunnen på bøtta er ujevn. Ellers vil bøtta velte og vannet vil renne ut.
- Kvitt deg med vannet og sett inn bøtta på nytt. Bøtta må være korrekt plassert i avfukteren for at den skal fungere.
- Maskinen vil gå tilbake til sin opprinnelige innstilling når bøtta er på plass.

1. Trekk bøtta litt ut

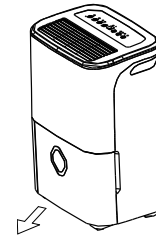
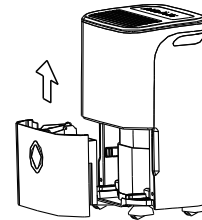

Fig. 5

2. Hold godt på begge sider av bøtta, og trekk den ut fra enheten.



Figur 6

3. Tøm ut vannet.

### MERKNADER:

- Ikke rør noen deler inne i enheten når du fjerner bøtta. Dette kan medføre skade på produktet. Sørg for å dytte bøtten forsiktig helt inn i enheten.
- Å slå bøtten mot noe som helst eller å ikke klare å skyve den inn forsiktig, kan forårsake enheten til å slutte å fungere.
- Når du fjerner bøtten, må du tørke den hvis det er noe vann igjen i enheten.

## Fjerne oppsamlet vann

### 2. Kontinuerlig tapping

- Vann kan automatisk tømmes ut i et avløp i gulvet ved å koble enheten til en avløpsslange (ikke inkludert).
- Fjern gummipluggen fra avløpskoblingen på enheten. Fest avløpsslangen (ID=13.5 mm) og før den til avløpet i gulvet eller et passende dreneringssted (se Fig 7).
- Sørg for at slangen er sikkert tilkoblet for å unngå lekkasjer.
- Rett slangen mot avløpet, og sørg for at det ikke er noen knekker eller bøyninger som vil stoppe vannstrømmen.
- Plasser enden av slangen i sluket og sørg for at enden på slangen peker vannrett eller nedover for at vannet skal strømme jevnt. Ta den aldri ut.
- Sørg for at slangen er lavere enn avløpskoblingen på enheten.
- Velg ønsket luftfuktighet og viftehastighet for å starte kontinuerlig tapping.

**FORSIKTIGHET** Når den kontinuerlige dreneringsfunksjonen ikke blir brukt, fjern avløpsslangen fra uttaket og sett gummipluggen tilbake.

## Rengjøring av avfukteren

**Skrue av avfukteren og fjern støpelet fra stikkontakten før du begynner med rengjøring.**

### 1. Rengjør grill og chassis

- Bruk vann og et mildt vaskemiddel Ikke bruk klor eller skuremiddel
- Ikke spray vann direkte på enheten. Dette kan medføre elektrisk sjokk, forringelse av isolasjonen, eller forårsake rust.
- Luftinnsuget og luftutblåsningen blir lett tilsmusset, så bruk en støvsuger eller børste til å rengjøre.

### 2. Rens bøtta

Rens bøtta med noen ukers mellomrom for å forhindre oppvekst av mugg og bakterier. Fyll bøtta delvis med rent vann og tilfør litt mildt vaskemiddel. Før det rundt i bøtta, tøm ut og skyll.

**FORSIKTIGHET** Ikke vask bøtta i oppvaskmaskin.

Etter rens må bøtta være korrekt satt inn i enheten for at denne skal fungere.

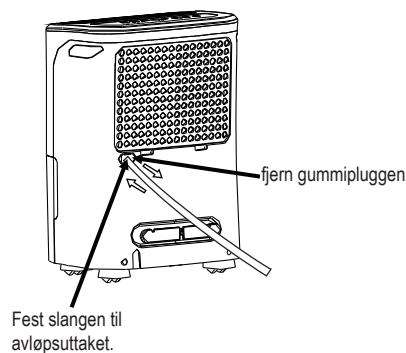

Fig.7

## VEDLIKEHOLD

### 3. Rens av luftfilter

Luftfilteret bak frontgitteret bør kontrolleres og rengjøres minst annenhver uke eller oftere om nødvendig..

#### **FORSIKTIGHET IKKE RENGJØR FILTERET I OPPVASKMASKIN**

##### **For å fjerne:**

- Ta tak i fliken på filteret og trekk det oppover og deretter ut, som vist på fig.8.
- Rengjør filteret med varmt såpevann. Skyll og tørk filteret før det settes på plass. Ikke rengjør filteret i oppvaskmaskin

##### **For å montere:**

- Før inn luftfilteret nedenfra og opp. Se Fig 10.

##### **Forsiktig:**

Avfukteren må IKKE kjøres uten filter, da støv og lo kan tilstoppe og redusere effekten til enheten.

**FORSIKTIGHET** Kabinettet og frontem kan bli støvtørket med en klut fri for olje, eller vasket med en klut fuktet i en løsning av varmt vann og mildt oppvaskmiddel. Skyll nøye og tørk. Aldri bruk kraftige vaskemiddel, voks eller polermiddel på framsiden av chassiset. Sørg for å vri overflødig vann fra kluten før området rundt bryterne renses. Overflødig vann i eller rundt bryterne kan forårsake skade på enheten.

### Rengjøring av avfukteren

#### 4. Når enheten ikke er i bruk over lengre tid

- Etter å ha skrudd av enheten, vent en dag før du tømmer bøtten.
- Rengjør hovedenheten, vannbøtten og luftfilteret.
- Dekk til enheten med en plastpose.
- Oppbevar enheten stående på et tørt, godt ventilert sted.

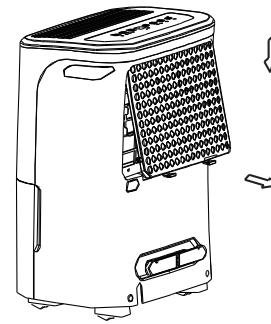

Fig. 8

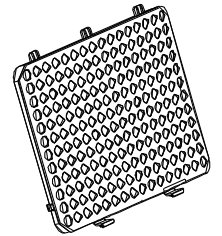

Fig. 9

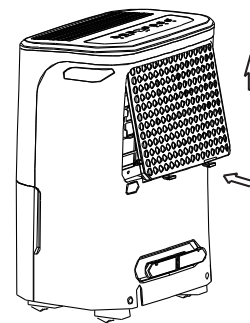

Fig. 10

Før du tilkaller service, vennligst se igjennom det følgende diagrammet.

Problem	Hva som skal sjekkes
<p><b>Enheten starter ikke</b></p>	<ul style="list-style-type: none"> <li>• Sørg for at avfukterens støpsel er fullstendig koblet inn i stikkontakten.</li> <li>• Sjekk sikringsskapet.</li> <li>• Avfukteren har nådd innstilt nivå eller bøtta er full.</li> <li>• Vannbøtten er ikke i korrekt posisjon.</li> </ul>
<p><b>Avfukteren avfuker ikke lufta som den skal</b></p>	<ul style="list-style-type: none"> <li>• Ikke tillatt tilstrekkelig tid til å fjerne luftfuktighet.</li> <li>• Sørg for at det ikke er gardiner eller møbler som blokkerer baksiden av avfukteren.</li> <li>• Luftfuktighets-kontrollen er kanskje ikke satt lavt nok.</li> <li>• Sjekk at alle dører, vinduer og andre åpninger er lukket.</li> <li>• Romtemperaturen er for lav, under 5°C (41°F).</li> <li>• Parafinlampe eller annet apparat genererer vanddamp i rommet.</li> </ul>
<p><b>Enheten lager høy lyd når den er i drift</b></p>	<ul style="list-style-type: none"> <li>• Luftfilteret er tilstoppet</li> <li>• Enheten står skrått til siden i stedet for loddrett.</li> <li>• Underlaget er ikke vannrett.</li> </ul>
<p><b>Rim oppstår på spolene</b></p>	<ul style="list-style-type: none"> <li>• Dette er normalt. Luftfukteren har Automatisk avfrostings-funksjon.</li> </ul>
<p><b>Vann på gulvet</b></p>	<ul style="list-style-type: none"> <li>• Slangetilkobling kan være løs.</li> <li>• Bøtta er tiltenkt vannoppsamling men pluggen i avløpskoblingen er fjernet.</li> </ul>
<p><b>Det står ES, AS eller P2 i displayet</b></p>	<ul style="list-style-type: none"> <li>• Dette er feilkoder og servicekoder. Se seksjonen for KONTROLLBRYTERE PÅ LUFTFUKTEREN.</li> </ul>

Design og spesifikasjoner kan endres uten forvarsel for å forbedre produktet. Kontakt forhandler eller produsent for detaljer. Eventuelle oppdateringer vil bli lastet opp til service-nettsiden, vennligst se etter siste versjon.

# ОБЕЗВЛАЖНИТЕЛ

## РЪКОВОДСТВО НА СОБСТВЕНИКА

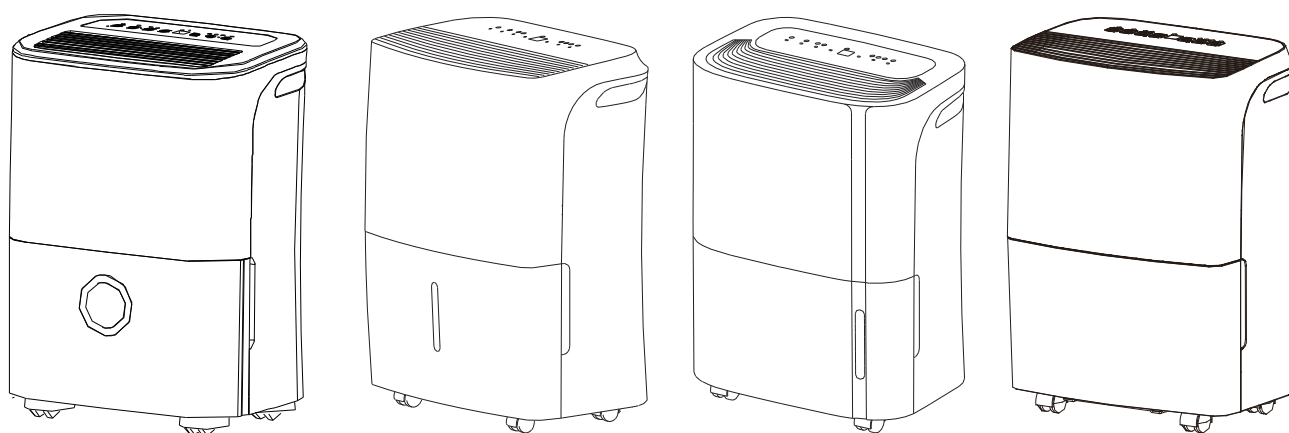

Преди използването на продукта, прочетете инструкциите внимателно и запазете ръководството за употреба в бъдещето.



## СОЦИАЛНА ЗАБЕЛЕЖКА

Когато използвате този продукт в европейските страни трябва да се спазва следната информация:

**ИЗХВЪРЛЯНЕ:** Не изхвърляйте този продукт като несортиран общ отпадък. Отделно събиране на такива отпадъци за специална обработка е необходимо.

Забранява се изхвърлянето на този уред заедно с битови отпадъци.

Има няколко възможности за изхвърляне:

- А) Създадени са системи за събиране, при които електрониката за скрап да бъде унищожена без да е нужно потребителя да заплаща такса.
- Б) Когато купите нов продукт, търговецът, от който го закупувате ще приеме стария продукт без такса за вас.
- В) Производителят ще вземе старият уред за рециклиране безплатно.
- Г) Тъй като старите продукти съдържат ценни ресурси, те могат да бъдат предадени в депа за скрап.

Изхвърлянето на отпадъци в дивата природа заплашва здравето ви, когато опасни вещества изтекат в подпочвените води и се върнат в хранителната верига.

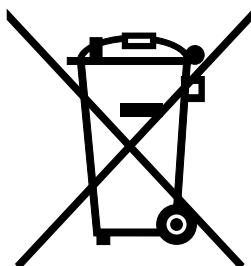

# СЪДЪРЖАНИЕ

## **ПРЕДПАЗНИ МЕРКИ**

Предупреждение.....	2
Внимание .....	3
Електрическа информация .....	4
ПРЕДУПРЕЖДЕНИЯ (само за използване с хладилен агент R290 / R32).....	5

## **КОНТРОЛНИ ПАДОВЕ НА ОБЕЗВЛАЖНИТЕЛЯ**

Контролни падове.....	11
Други характеристики.....	12

## **ИДЕНТИФИКАЦИЯ НА ЧАСТИТЕ**

Идентификация на частите.....	14
Поставяне на устройството .....	15

## **ЕКСПЛОАТАЦИЯ НА УСТРОЙСТВОТО**

При използване на устройството .....	16
Отстраняване на събралата се вода .....	17

## **ГРИЖА И ПОДДРЪЖКА**

Почистване и грижа на обезвлажнителя .....	18
--	----

## **ПОЛЕЗНИ СЪВЕТИ ЗА ОТСТРАНЯВАНЕ НА НЕИЗПРАВНОСТИ**

Съвети за отстраняване на неизправности.....	19
--	----



## **Прочетете Това Ръководство**

Вътре ще намерите много полезни съвети как да използвате и поддържате правилно климатика си. Минимална предварителна грижа от ваша страна може да спести доста време и пари по време на използването на вашия климатик. Ще намерите много отговори на често срещани проблеми в диаграмата за съвети за отстраняване на неизправности. Ако преди всичко прегледате нашата таблица за полезни съвети за отстраняване на неизправности, може и да не ви се наложи да се обаждате на техник.



## ПРЕДПАЗНИ МЕРКИ

За да предотвратите наранявания, както и материални щети, трябва да спазвате следните инструкции. Неправилната работа при пренебрегване на инструкциите може да причини вреда или повреда.

- Сериозността се класифицира по следните признаци.

 <b>Предупреждение</b>	Този символ индикира възможността за смърт или сериозно нараняване.
 <b>ВНИМАНИЕ</b>	Този символ индикира възможността за нараняване или повреда на имущество.

- Значенията на символите, използвани в това ръководство, са както е показано по-долу.

	<b>Никога не правете това.</b>
	<b>Винаги правете това.</b>

### Предупреждение

 <b>Не надвишавайте препоръчителното натоварване на контакта или свързващото устройство.</b>	 <b>Не включвайте или изключвайте устройството, като поставите или издърпате щепсела на захранващия кабел.</b>	 <b>Не повреждайте или използвайте неподходящ кабел за захранване.</b>
<ul style="list-style-type: none"><li>• В противен случай</li></ul>	<ul style="list-style-type: none"><li>• Може да бъде причинен пожар или токов удар, поради генерирането на топлина.</li></ul>	<ul style="list-style-type: none"><li>• Може да причини токов удар или пожар.</li></ul>
 <b>Не използвайте контакта с други уреди и не променяйте дължината на захранващия кабел.</b>	 <b>Не поставяйте или издърпвайте щепсела с мокри ръце.</b>	 <b>Не поставяйте устройството близо до източник на топлина.</b>
<ul style="list-style-type: none"><li>• Може да бъде причинен пожар или токов удар, поради генерирането на топлина.</li></ul>	<ul style="list-style-type: none"><li>• Може да причини токов удар или пожар.</li></ul>	<ul style="list-style-type: none"><li>• Пластмасовите части могат да се стопят и да предизвикат пожар.</li></ul>
 <b>Ако от щепсела се чуват странни звуци, миризма или пушек, го извадете незабавно.</b>	 <b>Никога не трябва да се опитвате да разглобявате или поравяте устройството сами.</b>	 <b>Преди да инсталирате, почистите и обслужвате, изключете захранването и извадете устройството от контакта.</b>
<ul style="list-style-type: none"><li>• Може да причини токов удар или пожар.</li></ul>	<ul style="list-style-type: none"><li>• Може да причини повреда в машината или токов удар.</li></ul>	<ul style="list-style-type: none"><li>• Това може да причини токов удар или нараняване.</li></ul>
 <b>Уреда да не се използва в близост до запалими газове или горими материали, като бензин, бензен, разреждател и т.н.</b>	 <b>Не пийте и не използвайте водата от уреда.</b>	 <b>Не премахвайте кофата за вода по време на работа.</b>
<ul style="list-style-type: none"><li>• Може да причини експлозия или пожар.</li></ul>	<ul style="list-style-type: none"><li>• Съдържа замърсители и може да ви разболе.</li></ul>	<ul style="list-style-type: none"><li>• Това може да доведе до пълна защита на кофата и да причини токов удар.</li></ul>

**⚠ ВНИМАНИЕ**

**⊘ Не използвайте уреда в малки пространства.**

- Липсата на вентилация може да доведе до прегряване и пожар.

**⊘ Не поставяйте на места, където вода може да попадне върху уреда.**

- Вода може да влезе в уреда и да разруши изолацията. Може да причини токов удар или пожар.

**⊘ Поставете устройството на равно, стабилно място на пода.**

- Ако уредът падне, това може да причини разливане на вода и да повреди вещи, да причини токов удар или пожар.

**⚠ ВНИМАНИЕ**

**⊘ Не покривайте всмукателните или изпускателните отвори с плат или кърпи.**

- Липсата на въздушен поток може да доведе до прегряване и пожар.

**⊘ Трябва да внимавате, когато използвате уреда в помещение със следните лица:**

- Бебета, деца, възрастни хора и хора, които не са чувствителни към влажност.

**⊘ Да не се използва в зони, където се работи с химикали.**

- Това ще доведе до влошаване на качеството на устройството поради разтваряне във въздуха на химикали и разтворители.

**⊘ Никога не поставяйте пръста си или други предмети в решетките или отворите. Обърнете специално внимание и предупредете децата за тези опасности.**

- Това може да причини токов удар или повреда на уреда.

**⊘ Не поставяйте тежки предмети върху захранващия кабел и се погрижете кабелът не е под натиск.**

- Има опасност от пожар или токов удар.

**⊘ Не се качвайте върху или сядайте върху уреда.**

- Може да бъдете ранени, ако паднете или ако устройството падне.

**⊘ Винаги поставяйте филтрите по указания начин. Почиствайте филтъра веднъж на всеки две седмици.**

- Работата без филтри може да доведе до повреда.

**⊘ Ако вода влезе в уреда, изключете устройството и извадете щепсела от захранването, свържете се с квалифициран сервизен техник.**

- Това може да доведе до повреда на уреда или инцидент.

**⊘ Не поставяйте вази за цветя или други контейнери за вода върху устройството.**

- Водата може да се разлее във вътрешността на уреда, повреждайки изолацията и токов удар или пожар.

**⚠ Внимание**

- Този уред може да се използва от деца на възраст от 8 години нагоре и лица с намалени физически, сетивни или умствени способности или липса на опит и познания, ако те са били подложени на надзор или инструктирани относно използването на уреда по безопасен начин и разбират възможните опасности. Деца не трябва да играят с уреда. Почистването и поддръжката от потребителя не трябва да се правят от деца без надзор (да се прилага за европейските страни)
- Този уред не е предназначен за употреба от лица (включително деца) с намалени физически, сетивни или психически способности или липса на опит и познания, освен ако не са били подложени на надзор или инструктирани относно използването на уреда от лице, отговорно за тяхната безопасност. Децата трябва да бъдат подлагани на надзор, за да се гарантира, че няма да играят с уреда (да се прилагат за други страни, с изключение на европейските държави)
- Ако захранващият кабел е повреден, той трябва да бъде заменен от производителя, неговия сервизен агент или лица с подобна квалификация, за да се избегне опасност.
- Уредът трябва да бъде монтиран в съответствие с националните разпоредби за електрическата мрежа.

## ПРЕДПАЗНИ МЕРКИ

- Уредът с електрически нагревател трябва да е на поне 1 метър разстояние от горимите материали.
- Свържете се с оторизирания сервизен техник за ремонт или поддръжка на това устройство.
- Не използвайте гнездото, ако е разхлабено или повредено.
- Не използвайте климатика си в мокро помещение, като например баня или перално помещение.
- Не използвайте този продукт за функции, различни от описаните в това ръководство за експлоатация
- Свържете се с оторизирания техник за инсталирането на това устройство.
- Ако климатикът е повреден по време на работа, незабавно изключете уреда и го изключете от главното захранване. Визуално проверете устройството, за да се уверите, че няма повреди.

Ако подозирате, че уредът е повреден, свържете се с техник или отдела за поддръжка на клиенти за помощ.

- При гръмотевични бури захранването трябва да се прекъсне, за да се избегне повреда на машината поради светкавици.
- За да намалите риска от пожар или токов удар, не използвайте този вентилатор с устройство за управление на скоростта.
- Не поставяйте кабела под килима. Не покривайте кабела с килими, пътеки или подобни покрития. Не поставяйте кабела под мебели или уреди. Подредете кабела далеч от района на трафик, а там, където няма да бъде бутнат.
- Не отваряйте уреда по време на работа.
- Когато въздушният филтър трябва да бъде свален, не докосвайте металните части на устройството.
- Дръжте щепсела за главната му част, а не за кабела, когато го изваждате от контакта.

## Електрическа информация

- Табелката с информация от производителя се намира на задния панел на уреда и съдържа електрически и други технически данни, специфични за това устройство.
- Уверете се, че устройството е добре заземено. За да се сведат до минимум опасностите от токов удар и пожар, правилното заземяване е важно. Захранващият кабел е снабден с три-щитов заземен щепсел за защита от опасност от удари.
- Вашето устройство трябва да се използва в правилно заземен стенов контакт. Ако стенният контакт, който възнамерявате да използвате, не е достатъчно заземен или защитен от предпазител с времезакъснение или прекъсвач (необходим предпазител или прекъсвач се определя от максималния ток на уреда. Максималният ток е посочен на табелката, която се намира на уреда), трябва да имате квалифициран електротехник, който да инсталира подходящия контакт.
- Уверете се, че контактът е достъпен след инсталирането на устройството.
- **Не използвайте удължители или адаптерни щепсели с този уред.** Ако обаче е необходимо да използвате удължителен кабел, използвайте само одобрен "Удължителен кабел за обезвлажнител (наличен в повечето местни железарии).
- За да избегнете възможността от нараняване, преди да инсталирате и/или обслужвате уреда, винаги го изключвайте от захранването му.
- Цялото окабеляване трябва да се извършва стриктно в съответствие със схемата за свързване, разположена на средната преграда на уреда (зад кофата за вода).

## Обърнете внимание на спецификациите на предпазителя

Печатните платки (PCB) на главната платка на уреда са конструирани с предпазител, осигуряващ защита от пренапрежение. Спецификациите на предпазителя се отпечатват върху платката, като например: T 3.15A / 250V (или 350V) и т.н.

**ЗАБЕЛЕЖКА:** Всички снимки в ръководството са само за обяснение. Действителната форма на закупеното от вас устройство може да е малко по-различна, но операциите и функциите са еднакви.

Забележка за флуорирани газове

- Флуорираниите парникови газове се съдържат в херметично затворено оборудване. За конкретна информация за типа, количеството и еквивалента на CO<sub>2</sub> в тонове на флуориран парников газ (при някои модели), моля, направете справка със съответния етикет на самия модул.
- Монтажът, сервизът, поддръжката и ремонтът на това устройство трябва да се извършват от сертифициран техник.
- Деинсталирането и рециклирането на продукта трябва да се извършва от сертифициран техник.

### ПРЕДУПРЕЖДЕНИЯ (само за използване на хладилен агент R290/R32)

- Не използвайте средства за ускоряване на процеса на размразяване или за почистване, различни от препоръчаните от производителя.
  - Уредът трябва да се съхранява в помещение без постоянно действащи източници на запалване (например: открит пламък, работещ газов уред или работещ електрически нагревател).
  - Не пробивайте и не изгаряйте.
  - Имайте предвид, че хладилните агенти може да не съдържат миризма.
  - Уредът трябва да бъде инсталиран, работещ и съхраняван в помещение с площ по-голяма от 4 m<sup>2</sup>.
  - Необходимо е спазването на националните разпоредби за газовете.
  - Осигурете вентилационните отвори да са без препятствия.
- Уредът трябва да се съхранява така, че да се предотврати възникването на механични повреди.
- Предупреждение, че уредът трябва да се съхранява на добре проветриво място, където размерът на стаята съответства на необходимата посочена работна площ на стаята.
  - Всяко лице, което е ангажирано с работа или сервиз на охладителна верига, трябва да притежава актуално валидно удостоверение от акредитиран от индустрията орган за оценка, което разрешава неговата компетентност за безопасно боравене с хладилни агенти в съответствие с призната от индустрията спецификация за оценка.
  - Обслужването се извършва само както е препоръчано от производителя на оборудването. Поддръжката и ремонтът, изискващи съдействие от друг квалифициран персонал, се извършват под наблюдението на лицето, компетентно за използването на запалими хладилни агенти.



Внимание: Опасност от пожар/запалими материали  
(Изисква се само за R32/R290 устройства)

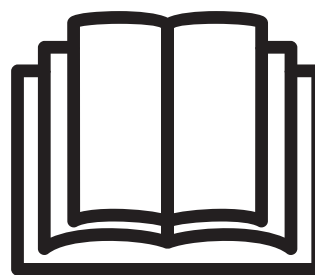



**ВАЖНА ЗАБЕЛЕЖКА:** Прочетете внимателно това ръководство, преди да инсталирате или работите с новия си климатик. Моля да запазите това ръководство за бъдещи справки.

Обяснение на символите, показани на уреда (Само за уреда, използващ хладилен агент R32/R290):

	<p>Предупреждение</p>	<p>Този символ показва, че този уред използва запалим хладилен агент. Ако охлаждащият агент е изтекъл и е изложен на външен източник на запалване, съществува опасност от пожар.</p>
--	-----------------------	--

## ПРЕДПАЗНИ МЕРКИ

	Внимание	Този символ показва, че ръководството за експлоатация трябва да се прочете внимателно.
	Внимание	Този символ показва, че обслужващият персонал трябва да работи с това оборудване, като се позовава на ръководството за монтаж.
	Внимание	Този символ показва, че има налична информация, като например ръководството за експлоатация или ръководството за инсталиране.

### ПРЕДУПРЕЖДЕНИЯ (само за използване с хладилен агент R290/R32)

#### 1. Транспортиране на оборудване, съдържащо запалими хладилни агенти

Вижте транспортните разпоредби

#### 2. Маркиране на оборудването чрез използване на знаци

Вижте местните разпоредби

#### 3. Изхвърляне на оборудване, използващо запалими хладилни агенти

Вижте националните разпоредби.

#### 4. Съхранение на оборудване/уреди

Съхранението на оборудването трябва да бъде в съответствие с инструкциите на производителя.

#### 5. Съхранение на опаковано (непродадено) оборудване

Защитата на пакета за съхранение трябва да бъде конструирана така, че механичните повреди на оборудването вътре в опаковката да не причиняват изтичане на хладилния агент.

Максималният брой на бройките от оборудването, разрешени за съхранение заедно, се определя от местните разпоредби.

#### 6. Информация за обслужване

##### 1) Проверка на мястото

Преди да започнете работа по системи, съдържащи запалими хладилни агенти, са необходими проверки за безопасност, за да се сведе до минимум рискът от запалване. За ремонт на хладилната система трябва да се спазват следните предпазни мерки преди извършване на работата по системата.

##### 2) Работна процедура

Работата се извършва по контролирана процедура, така че да се сведе до минимум рискът от възникване на възпламеняващ се газ или пара при извършване на работата.

##### 3) Работно място

Всички служители по поддръжката и други, които работят в района, трябва да бъдат инструктирани за естеството на извършваната работа. Трябва да се избягва работа в затворени пространства. Районът около работното пространство трябва да бъде отцепен. Уверете се, че условията в зоната са направени безопасни чрез контролиране на запалими материали.

##### 4) Проверка за наличие на хладилен агент

Зоната трябва да бъде проверена с подходящ детектор за хладилен агент преди и по време на работа, за да се гарантира, че техникът е запознат с потенциално запалими атмосфери. Уверете се, че използваното оборудване за откриване на течове е подходящо за използване със запалими хладилни агенти, т.е. неекстравиращи, адекватно запечатани или искробезопасни.

##### 5) Наличие на пожарогасител

Ако трябва да се работи с нагорещени предмети в близост до хладилното оборудване или свързаните с него части, на разположение трябва да има подходящо оборудване за гасене на пожар. Имайте сух прах или пожарогасител с CO<sub>2</sub> в близост до зареждащата зона.

### 6) Няма запалителни източници

Никое лице, което извършва работа върху хладилна система, която включва излагане на тръби, съдържащи или са съдържали запалим хладилен агент, не трябва да използва каквито и да е било източници на запалване по такъв начин, че да доведе до риск от пожар или експлозия. Всички възможни източници на запалване, включително пушенето на цигари, трябва да се държат достатъчно далеч от мястото на монтаж, ремонт, отстраняване и изхвърляне, при което може да се освободи запалим хладилен агент до околното пространство. Преди да се извърши работа, районът около оборудването трябва да се изследва, за да се гарантира, че няма опасност от възпламеняване или рискове от запалване. Трябва да има знаци Пушенето Забранено.

### 7) Вентилирана зона

Уверете се, че районът е на открито или че е подходящо вентилиран, преди да започнете работа по системата или да извършите някаква гореща работа. Някаква степен на вентилация продължава по време на периода на извършване на работата. Вентилацията трябва безопасно да разпръсне всеки освободен хладилен агент и за предпочитане да го изхвърли в атмосферата.

### 8) Проверка на хладилното оборудване

Когато се променят електрическите компоненти, те трябва да са годни за целта и за правилните спецификации. Винаги се спазват указанията на производителя за поддръжка и обслужване. Ако имате съмнения, консултирайте се с техническия отдел на производителя.

При инсталации, използващи запалителни охлаждащи вещества, се прилагат следните проверки:

Размерът на зареждането е в съответствие с размера на помещението, в което са монтирани частите, съдържащи хладилен агент;

Вентилационната техника и изходите функционират адекватно и не са запушени;

Ако се използва непряка хладилна схема, вторичната верига се проверява за наличието на хладилен агент;

Маркирането на оборудването продължава да е видимо и четливо. Маркировките и знаците, които са нечетливи, се коригират;

Хладилната тръба или компонентите са инсталирани в положение, при което е малко вероятно да бъдат изложени на каквото и да е вещество, което може да корозира компоненти, съдържащи хладилен агент, освен ако компонентите са конструирани от материали, които по своята същност са устойчиви на корозия или са защитени срещу такава корозия.

### 9) Проверка на електрическите устройства

Ремонтът и поддръжката на електрическите компоненти включват първоначални проверки за безопасност и процедури за проверка на компонентите. Ако съществува неизправност, която би могла да застраши безопасността, тогава към електрическата верига не трябва да се свързва електрическо захранване, докато всичко не е изправно. Ако неизправността не може да бъде коригирана незабавно, но е необходимо да се продължи работата, трябва да се използва подходящо временно решение. Това се съобщава на собственика на оборудването, за да са уведомени всички страни.

Първоначалните проверки за безопасност включват:

Кондензаторите се изпускат: това трябва да става по безопасен начин, за да се избегнат искри;

Да не се излагат електрически компоненти и окабеляване при зареждане, възстановяване или изчистване на системата;

Непрекъснато да има контакт със земята.

## 7. Ремонт на запечатани компоненти

1) По време на ремонт на запечатани компоненти всички електрически консумативи трябва да бъдат изключени от оборудването, върху което се работи преди всяко отстраняване на запечатани капацити и т.н. Ако е необходимо да има електрическо захранване на оборудването по време на сервиза, тогава постоянно действащата форма на откриването на течове се намира в най-критичната точка, за да се предупреди за потенциално опасна ситуация.

2) Особено внимание трябва да се обърне на следното, за да се гарантира, че при работа върху електрически компоненти обвивката не се променя по такъв начин, че да се повлияе на нивото на защита.

Това включва повреда на кабели, прекомерен брой връзки, несъответстващи на първоначалните спецификации терминали, повреда на пломби, неправилно монтиране на жлези и др.



## ПРЕДПАЗНИ МЕРКИ

Уверете се, че апаратът е монтиран здраво.

Уверете се, че уплътненията или уплътнителните материали не са се разградили така, че вече не служат за предотвратяване на навлизането на запалими атмосфери. Резервните части трябва да са в съответствие със спецификациите на производителя.

**ЗАБЕЛЕЖКА:** Използването на силиконов уплътнител може да попречи на ефективността на някои видове устройства за откриване на течове. Изискващите искробезопасност компоненти не трябва да се изолират преди да се работи върху тях.

### 8. Ремонт на компоненти с вътрешна защита

Не прилагайте постоянни индуктивни или капацитетни натоварвания в електрическата верига, без да се уверите, че това ще надвишава допустимото напрежение и ток, разрешени за използваното оборудване. Вътрешно безопасни компоненти са единствените типове, на които може да се работи, докато живеят в присъствието на запалима атмосфера. Изпитвателната апаратура трябва да бъде в правилната категория.

Сменете компонентите само с части, посочени от производителя. Други части могат да доведат до изтичане на хладилен агент в атмосферата.

### 9. Окабеляване

Проверете дали кабелите не са обект на износване, корозия, прекомерно налягане, вибрации, остри ръбове или други неблагоприятни въздействия върху околната среда. При проверката се вземат предвид и въздействията от стареене или постоянни вибрации от източници като компресори или вентилатори.

### 10. Откриване на запалителни хладилни агенти

При търсенето или откриването на течове на хладилен агент при никакви обстоятелства не трябва да се използват потенциални източници на запалване. Не се използва халогенна горелка (или друг детектор, използващ открит пламък).

### 11. Методи за откриване на течове

Следните методи за откриване на течове се считат за приемливи за системи, съдържащи запалими хладилни агенти. Електронните детектори за утечки трябва да се използват за откриване на запалими хладилни агенти, но чувствителността може да не е достатъчна или може да се наложи да се калибрира повторно. (Оборудването за откриване трябва да бъде калибрирано в зона, свободна от хладилен агент.) Уверете се, че детекторът не е потенциален източник на запалване и е подходящ за използвания хладилен агент. Оборудването за откриване на течове се нагласява на процент от ДГЗ (Долна граница на запалимост) на хладилния агент и се калибрира за използвания хладилен агент и се потвърждава съответният процент на газ (максимум 25%). Течностите за откриване на течове са подходящи за употреба при повечето хладилни агенти, но употребата на детергенти, съдържащи хлор, трябва да се избягва, тъй като хлорът може да реагира с хладилния агент и да корозира медната тръба. Ако има съмнение за изтичане, всички открити пламъци трябва да бъдат премахнати/ потушени. Ако се установи изтичане на хладилен агент, което изисква запояване, цялото количество хладилен агент трябва да бъде извлечено от системата или да бъде изолирано (чрез спирателни вентили) в част от системата, която е отдалечена от изтичането. След това азотът без кислород (OFN) се продухва през системата преди и по време на процеса на запояване.

### 12. Отстраняване и евакуация

При счупване в хладилния кръг за извършване на ремонти или за всяка друга цел се използват конвенционални процедури. Важно е обаче да се спазват най-добрите практики, тъй като запазването е от значение. Следващата процедура се спазва:

Премахнете охлаждащия агент;

Прочиствайте веригата с инертен газ;

Евакуирайте;

Промийте отново с инертен газ;

Отворете веригата чрез рязане или спояване.

Зареждането на хладилния агент трябва да се възстанови в правилните цилиндри за оползотворяване. Системата трябва да бъде изпразнена с АБК (Азот без Кислород), за да се осигури безопасността на уреда. Този процес може да се наложи да се повтори няколко пъти. За тази цел не се използва съгъстен въздух или кислород.

Промиването трябва да се постигне чрез счупване на вакуума в системата с АБК и продължаване на пълненето до достигане на работно налягане, след това изсмукване в атмосферата и накрая издърпване до вакуум. Този процес се повтаря, докато в системата не се постави хладилен агент. Когато се използва окончателното зареждане АБК, системата се обезвъздушава до атмосферно налягане, за да може да се извърши работа. Тази операция е абсолютно жизненоважна, ако трябва да се извършат операции за запояване на тръбите.

Уверете се, че изходът за вакуумната помпа не е близо до източници на запалване и има налична вентилация.

### 13. Процедури за зареждане

В допълнение към конвенционалните процедури за зареждане следва да се спазват и следните изисквания. Уверете се, че при използване на зареждащо оборудване не възниква замърсяване на различни хладилни агенти. Маркучите или линиите трябва да са възможно най-кратки, за да се сведе до минимум количеството хладилен агент, който се съдържа в тях.

Цилиндриите се държат вертикално.

Уверете се, че охлаждащата система е заземена преди зареждането на системата с хладилен агент. Етикетирайте системата, когато зареждането е приключило (ако не сте го направили вече).

Трябва да се внимава да не се препълва хладилната система.

Преди презареждането на системата се изпитва под налягане с АБК. Системата трябва да бъде тествана при завършване на зареждането, но преди пускане в експлоатация. Следва да се извърши тест за пропускливост преди напускането на обекта.

### 14. Извеждане от експлоатация

Преди да изпълните тази процедура, е от съществено значение техникът да е напълно запознат с оборудването и всички негови подробности. Препоръчва се добра практика всички хладилни агенти да се извличат безопасно. Преди извършването на задачата, се взема проба от маслото и хладилния агент, в случай че е необходим анализ преди повторната употреба на регенериран хладилен агент. От съществено значение е наличието на електрическа енергия преди започване на задачата.

- а) Запознайте се с оборудването и неговата работа.
- б) Изолирайте системата електрически.
- в) Преди да започнете процедурата, уверете се, че:

При необходимост се предлага механично оборудване за обработка на цилиндриите на охладителната течност; Всички лични предпазни средства са на разположение и се използват правилно;

Процесът на възстановяване се контролира по всяко време от компетентно лице;

Оборудването за възстановяване и цилиндриите отговарят на съответните стандарти.

- г) Ако е възможно, изпомпете охладителната система.
- д) Ако вакуумът не е възможен, направете колектор, така че охладителят да може да бъде изваден от различни части на системата.
- е) Уверете се, че цилиндърът е разположен на везната преди да се извърши извличането.
- ж) Стартирайте машината за оползотворяване и работете в съответствие с инструкциите на производителя.
- з) Не препълвайте цилиндриите. (Не повече от 80% обемна течност).
- и) Не превишавайте максималното работно налягане на бутилката, дори временно.
- й) Когато цилиндриите са били попълнени правилно и процесът е завършен, уверете се, че цилиндриите и оборудването са извадени незабавно от мястото и всички изолиращи клапани на оборудването са затворени.
- к) Възстановеният хладилен агент не трябва да се зарежда в друга хладилна система, освен ако не е бил почистван и проверяван.

### 15. Етикетиране

Оборудването се етикетира, като се посочва, че е било изведено от експлоатация и е изпразнено от хладилен агент. Етикетът трябва да бъде с дата и подпис. Уверете се, че върху оборудването има етикети, в които указва, че то съдържа запалително охладяне.

## ПРЕДПАЗНИ МЕРКИ

### 16. Възстановяване

При изваждането на хладилен агент от система, било за техническо обслужване или извеждане от експлоатация, препоръчва се добра практика всички хладилни агенти да се отстраняват безопасно.

При прехвърляне на хладилен агент в цилиндри, уверете се, че се използват само подходящи цилиндри за охлаждане. Уверете се, че е налице правилният брой цилиндри за задържане на общото зареждане на системата. Всички цилиндри, които ще се използват, са предназначени за оползотворения хладилен агент и са етикетирани за този охладител (т.е. специални цилиндри за охлаждане). Цилиндри трябва да са снабдени с клапан за освобождаване на налягането и свързаните с тях спирателни вентили в добро работно състояние. Празните цилиндри за възстановяване са евакуирани и, ако е възможно, охладени преди възстановяването.

Оборудването за оползотворяване трябва да е в добро работно състояние с набор от инструкции относно наличното оборудване и да е подходящ за оползотворяване на запалими хладилни агенти.

Освен това трябва да има набор от калибрирани везни и в добро работно състояние. Маркучите трябва да са снабдени с приставки за разединяване без течове и в добро състояние. Преди да използвате машината за регенериране, проверете дали тя е в задоволителен режим на работа, дали е правилно поддържана и дали всички свързани електрически компоненти са запечатани, за да се предотврати запалването в случай на освобождаване на хладилен агент. Консултирайте се с производителя, ако имате съмнения.

Възстановеният хладилен агент трябва да бъде върнат на доставчика на хладилен агент в правилния цилиндър за оползотворяване и да бъде подготвена съответната Бележка за Прехвърлянето на Отпадъците. Не смесвайте хладилни агенти в уредите за оползотворяване и особено в цилиндри. Ако компресорите или компресорните масла трябва да бъдат отстранени, уверете се, че те са били евакуирани до приемливо ниво, за да сте сигурни, че запалимият хладилен агент не остава в смазката. Процесът на евакуация се извършва преди връщането на компресора на доставчиците. За ускоряване на този процес се използва само електрическо отопление към корпуса на компресора. При изпускане на маслото от дадена система, то трябва да се извършва безопасно.

**ЗАБЕЛЕЖКА:** Контролният панел на закупеното от вас устройство може да е малко по-различен в зависимост от моделите.

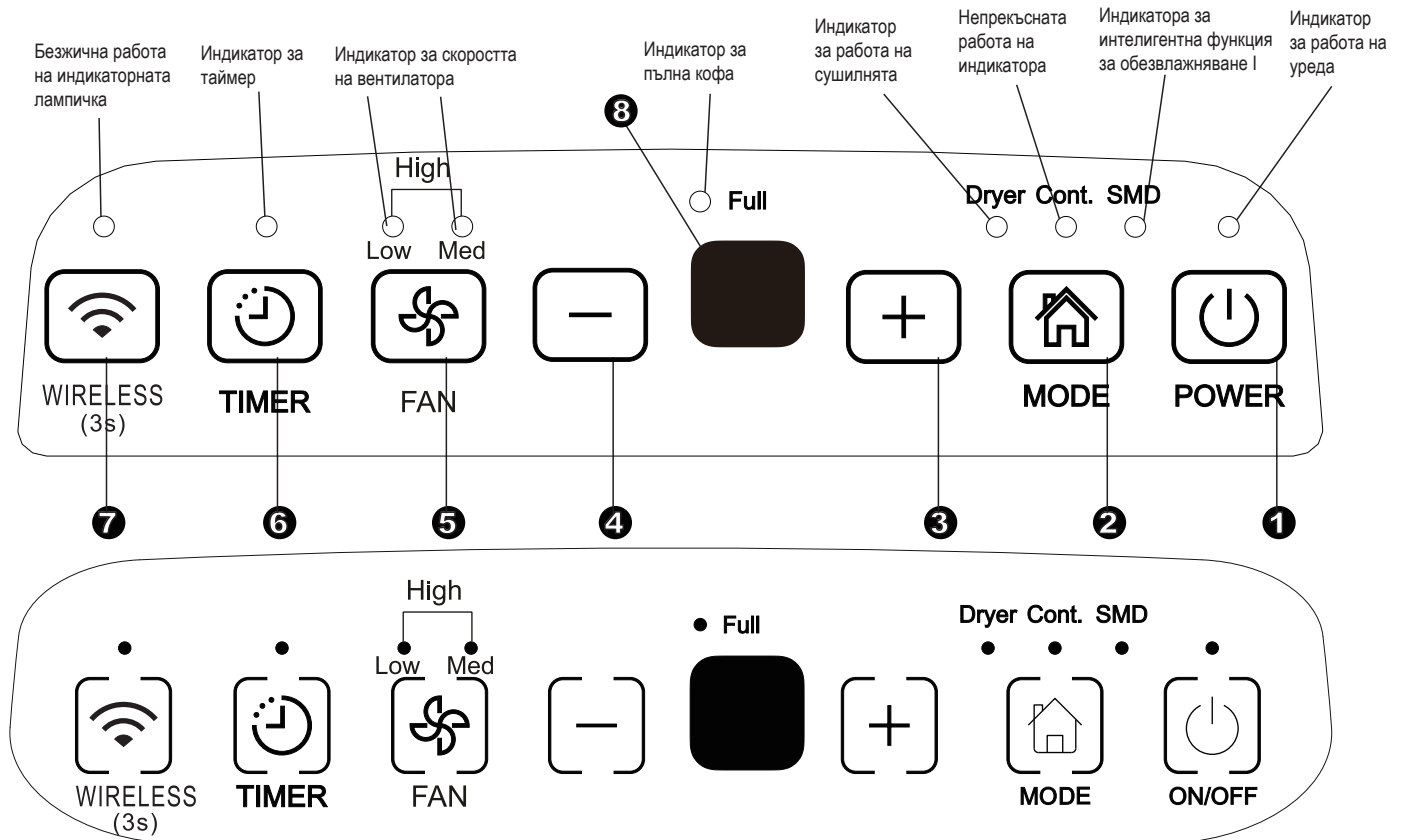

Fig.1

**Контролни падове**

Когато натиснете бутона, за да промените режимите на работа, уредът ще чуе звуков сигнал, за да покаже, че променя режимите.

**1 Пад за Захранване**

Натиснете, за да включите и изключите обезвлажнителя.  
**ЗАБЕЛЕЖКА:** При стартиране или спиране на работата на компресора устройството може да издаде силен шум, което е нормално.

**2 Пад за Режим на Работа**

Натиснете, за да изберете желания режим на работа от Обезвлажняване, Сушилня, Непрекъснато обезвлажняване и Интелигентно обезвлажняване.  
**ЗАБЕЛЕЖКА:** Режимите на Сушене и Интелигентно обезвлажняване са по избор.

**3 4 + / - : Падове за Нагоре/Надолу**

**• Падове за регулиране на влажността**

Нивото на влажност може да бъде зададено в диапазон от 35% относителна влажност до 85% относителна влажност при стъпки от 5%.

За по-сух въздух натиснете клавиатурата и задайте по-ниска процентна стойност (%).

За въздуха на амортисьора натиснете клавиатурата и задайте по-висока стойност на процента (%).

**• Падове за настройка на ТАЙМЕРА**

Използвайте падовете за Нагоре/Надолу, за да настроите времето за автоматично стартиране и автоматично спиране от 0,0 до 24.

**5 Вентилаторен Пад**

Контролирайте скоростта на вентилатора. Натиснете, за да изберете скоростта на вентилатора на три степени - ниско, средно и високо. Индикаторът на скоростта на вентилатора светва при различни настройки на скоростта на вентилатора. Но когато изберете висока скорост на вентилатора, светят както ниските, така и средните светлини на скоростта на вентилатора.

**6 Таймер Пад**

Натиснете, за да активирате функцията за автоматично стартиране и автоматично спиране, заедно с подложките + и -.

**7 Безжичен Пад (опционално)**

Натиснете този пад за 3 секунди, за да стартирате режима Безжична връзка. LED ДИСПЛЕЯ показва "AP" (в този момент устройството изключва всички други функции), за да покаже, че можете да настроите Безжична връзка. Ако връзката (маршрутизатор) е успешна в рамките на 8 минути, устройството автоматично ще излезе от режим Безжична връзка и индикаторът за безжична връзка ще светне и устройството ще влезе в предишните функции. Ако връзката е неуспешна в рамките на 8 минути, устройството автоматично излиза от режима за безжична връзка.

## КОНТРОЛНИ ПАДОВЕ НА ОБЕЗВЛАЖНИТЕЛЯ

### 8 Дисплей

Показва зададеното % ниво на влажност от 35% до 85% или времето за автоматично стартиране/спиране (0~24) при настройка, след което показва действителното ниво на влажност (Точност до 5%) в помещението в диапазон от 30% относителна влажност до 90% относителна влажност.

#### Кодове за Грешка и Кодове за Защита:

AS- Грешка на модула на датчика за влага - Изключете уреда и го включете отново. Ако грешката се повтаря, обадете се за сервиз.

ES- Грешка в температурния датчик - Изключете устройството и го включете отново. Ако грешката се повтаря, обадете се за сервиз.

P2- Кофата е пълна или кофата не е в правилно положение - Изпразнете кофата и я сменете в правилната позиция.

## Други функции

### Светлинен Сигнал за Пълна Кофа

Светва, когато кофата е готова за изпразване или когато кофата е извадена или не е сменена в правилната позиция.

### Автоматично Изключване

Обезвлажнителят се изключва, когато кофата е пълна или е извадена или не е сменена в правилната позиция. За някои модели моторът на вентилатора ще продължи да работи още 30 секунди.

### Автоматично Размразяване

Когато на бобините на изпарителя се натрупа лед, компресорът ще изгасне и вентилаторът ще продължи да работи, докато леда изчезне.

ЗАБЕЛЕЖКА: Когато се извършва автоматично размразяване, устройството може да направи гласа на хладилния агент да тече, това е нормално.

### Изчакайте 3 минути преди възобновяване на операцията

След като устройството е спряло, не може да се възобнови работа през първите 3 минути. Това е за защита на устройството. Работата ще започне автоматично след 3 минути.

### Режим на интелигентно обезвлажняване (опционално)

При интелигентен режим на обезвлажняване устройството автоматично ще регулира влажността на помещението в комфортен диапазон от 45%~55% в зависимост от стайната температура. Функцията за настройка на влажността ще бъде невалидна.

### Автоматично Рестартиране

Ако устройството спре неочаквано поради прекъсване на захранването, то ще се рестартира автоматично с предишната настройка на функцията, когато захранването се възобнови.

## Настройване на Таймера

- Натиснете, за да активирате функцията Автоматично стартиране или Автоматично спиране в съчетание с ⊕ и ⊖ подложките.
- Когато уредът е включен, натиснете таймерът, за да включите функцията АВТОМАТИЧЕН СТОП. Когато устройството е изключено, натиснете този бутон, за да активирате функцията АВТОМАТИЧЕН СТАРТ.
- Натиснете или задръжте натиснат клавиша НАГОРЕ или НАДОЛУ, за да промените времето Автоматично с увеличение от 0,5 часа, до 10 часа, след това с увеличение от 1 час до 24 часа. Контролът ще отброява оставащото време до старта.
- Избраното време ще се регистрира за 5 секунди и системата автоматично ще се върне обратно, за да покаже предишната настройка на влажността.
- Включването или изключването на уреда по всяко време или настройването на таймера на 0.0 ще отмени функцията за автоматично стартиране или автоматично спиране.
- Когато прозорецът с LED дисплей показва кода на P2, функциите Автоматично стартиране или Автоматично спиране също ще бъде отменена.

### Режим на сушилня (опционално)

Уредът може да направи функцията МАКС обезвлажняване, когато е в режим на сушилня. Скоростта на вентилатора е фиксирана на висока скорост на вентилатора

#### ЗАБЕЛЕЖКА:

- Режимът на сушене трябва да работи в затворено помещение, не отваряйте вратата и прозореца.
- За да постигнете най-доброто ефективно обезвлажняване, моля първо да дехидратирате мокрите дрехи.
- Уверете се, че сте насочили въздушния поток към мокрите дрехи (вижте фигура А).
- За дебели и тежки мокри дрехи може и да не получите най-доброто и ефективно обезвлажняване.

#### ВНИМАНИЕ

- Не покривайте изхода за въздух на устройството с дрехи. Това може да причини прекомерна топлина, пожар или повреда на уреда.
- Не поставяйте мокрото облекло в горната част на устройството и не изпускайте водата в уреда. Това може да причини токов удар, пълзящи или повредени устройства.



Фиг. А

## КОНТРОЛНИ ПАДОВЕ НА ОБЕЗВЛАЖНИТЕЛЯ

### Идентификация на частите

#### Отпред

- 1 Контролен панел
- 2 Дръжка (от двете страни)
- 3 Решетка за вентилация
- 4 Кофа за вода
- 5 Прозорец за нивото на водата

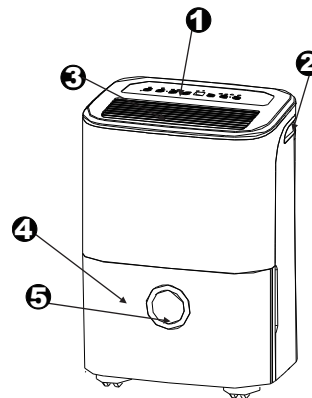

Фиг. 2

#### Отзад

- 1 Дренажен маркуч
- 2 Колелце
- 3 Захранващ кабел и щепсел
- 4 Решетка за всмукване на въздух
- 5 Въздушен филтър (зад решетката)
- 6 Щипка за захранващ кабел (Използва се само при съхранение на устройството.)

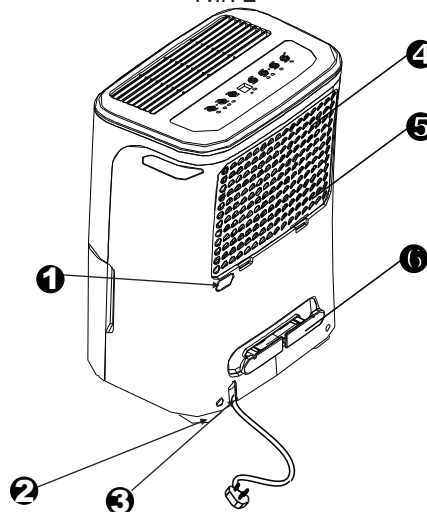

Фиг. 3

**ЗАБЕЛЕЖКА:** Всички снимки в ръководството са само за обяснение. Действителната форма на закупения уред може да бъде малко по-различен, реалната форма ще преобладава. Операциите и функциите са еднакви.

### Позициониране на устройството

Обезвлажнител, работещ в сутерена, няма да има ефект или ще има никакъв ефект при изсушаване на прилежащата затворена зона за съхранение, като например килер, освен ако няма подходяща циркулация на въздух във и извън зоната.

- Не използвайте на открито.
- Този обезвлажнител е предназначен само за вътрешни жилищни приложения. Този обезвлажнител не трябва да се използва за търговски или промишлени приложения.
- Поставете обезвлажнителя на гладък, равен под, достатъчно здрав, за да поддържа уреда с пълна кофа вода.
- Оставете най-малко 20 см въздушно пространство от всички страни на уреда за добра циркулация на въздуха.
- Поставете уреда в зона, където температурата няма да падне под 5°C (41°F). Бобините могат да бъдат покрити с лед при температури под 5°C (41°F), което може да намали производителността.
- Поставете уреда далеч от сушилнята за дрехи, нагревателя или радиатора.
- Използвайте уреда, за да предотвратите повреда от влагата навсякъде, където се съхраняват книги или ценности.
- Използвайте обезвлажнителя в сутерен, за да предотвратите повреда от влагата.
- Изсушителят трябва да работи в затворена зона, за да бъде най-ефективен.
- Затворете всички врати, прозорци и други външни отвори в стаята.

### Когато използвате устройството

- Когато използвате изсушител за първи път, устройството трябва да работи непрекъснато 24 часа.
- Това устройство е проектирано да работи в работна среда с температура между 5°C/41°F и 32°C/90°F и между 30% (ОВ) и 80% (ОВ).
- Ако устройството е изключено и трябва да се включи отново бързо, оставете приблизително три минути, за да се възобнови правилната работа.
- Не свързвайте устройството за изсушаване на въздух към многофункционален контакт, който се използва и за други електрически уреди.
- Изберете подходящо местоположение, като се уверите, че имате лесен достъп до електрически контакт.
- Включете уреда в заземен електрически контакт.
- Уверете се, че кофата за водата е поставена правилно, в противен случай устройството няма да работи правилно.

**ЗАБЕЛЕЖКА:** Когато водата в кофата достигне определено ниво, внимавайте да преместите машината, за да не падне.

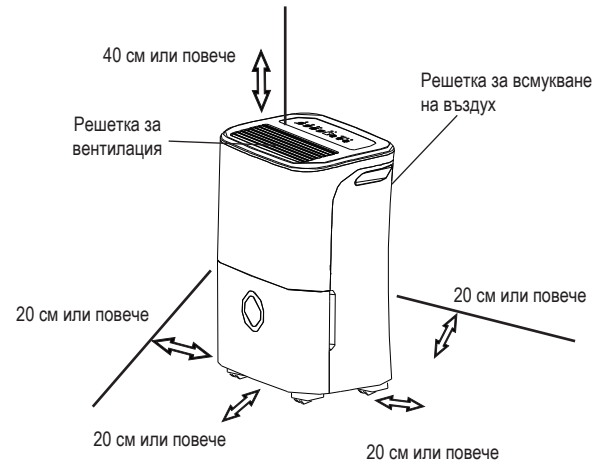

Фиг. 4

### **Колела (поставете в четири точки в долната част на устройството)**

- Не натсикайте уреда по клима, нито премествайте устройството с вода в кофата. (Уредът може да преобърне и да разлее вода.)

**ЗАБЕЛЕЖКА:** Колелцата са по избор, някои модели ги нямат налични.



## ЕКСПЛОАТАЦИЯ НА УСТРОЙСТВОТО

### Премахване на събраната вода

Има два начина за премахване на събраната вода.

#### 1. Използвайте кофата

- Когато кофата е пълна, индикаторът Full ще свети, цифровият дисплей показва P2.
- Бавно издърпайте кофата. Хванете здраво лявата и дясната дръжка и внимателно издърпайте правилно, така че водата да не се разлее. Не поставяйте кофата на пода, защото дъното на кофата е неравномерно. В противен случай кофата ще падне и ще причини разливането на водата.
- Изхвърлете водата и сложете кофата обратно. Кофата трябва да е на мястото си и да е здраво поставена, за да може да работи обезвлажнителят.
- Машината ще се върне в първоначалното си състояние, когато кофата бъде сменена в правилната си позиция.

### **ЗАБЕЛЕЖКА:**

- Когато извадите кофата, не докосвайте части от устройството. Това може да повреди продукта. Уверете се, че внимателно бутнете кофата в устройството.
- Ако издърпате кофата срещу нещо или не успеете да го натиснете здраво, това може да доведе до невъзможност за работа на уреда.
- Когато извадите кофата, ако има малко вода в устройството, трябва да го изсушите.

1. Издърпайте малко кофата.

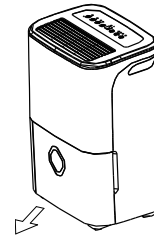

Фиг. 5

2. Задръжте двете страни на кофата с равномерна сила и я издърпайте от уреда.

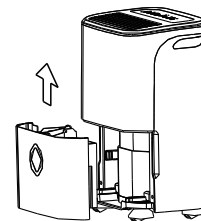

Фиг. 6

3. Изсипете водата.

## Премахване на събраната вода

### 2. Непрекъснато източване

- Водата може автоматично да се изпразни в изтичане на пода, като се монтира уреда с маркуч за вода (не е включен в комплекта).
- Извадете гумения щепсел от изхода на маркуча за обратно изтичане. Прикрепете маркуча за източване ( $\Phi=13,5$  мм) и го насочете към дренажния отвор на пода или към подходящо дренажно съоръжение (виж Фиг. 7).
- Уверете се, че маркучът е защитен, така че да няма течове.
- Насочете маркуча към дренажния отвор, като се уверите, че няма препяствия, които да спрат изтичането на водата.
- Поставете края на маркуча в дренажния отвор и се уверете, че края на маркуча е хоризонтален или насочен надолу, за да може водата да тече гладко. Никога не го оставяйте насочен нагоре.
- Уверете се, че маркучът за вода е по-ниско от изпускателния маркуч.
- Изберете желаната настройка на влажността и скоростта на вентилатора на уреда за непрекъснато източване, за да започнете.

**ЗАБЕЛЕЖКА:** Когато функцията за непрекъснато изтичане не се използва, извадете маркуча за източване от изхода и прикрепете гумената тапа обратно към изпускателния отвор

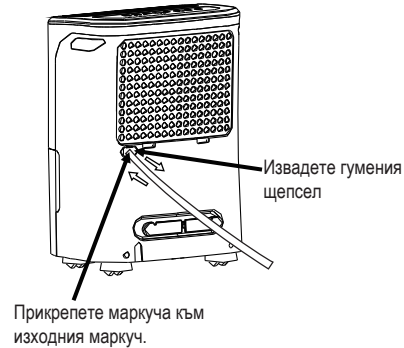

Фиг.7

## Грижи и почистване на обезвлажнителя

**Изключете обезвлажнителя и извадете щепсела от контакта преди почистване.**

### 1. Почистете решетката и корпуса

- Използвайте вода и слаб препарат. Не използвайте белина или абразиви.
- Не пръскайте вода директно върху основното устройство. Това може да причини токов удар, да причини влошаване на изолацията или да причини ръжда.
- Решетките за всмукване и изпускане на въздуха се замърсяват лесно, затова използвайте приставка на прахосмукачката или четка за почистване.

### 2. Почистете кофата

На всеки няколко седмици почиствайте кофата, за да предотвратите появяването на мухъл, мана и бактерии. Частично напълнете кофата с чиста вода и добавете малко слаб препарат. Разбъркайте разтвора в кофата, изпразнете и изплакнете.

**ЗАБЕЛЕЖКА:** Не използвайте съдомиялна машина за почистване на кофата.

След почистване кофата трябва да е на мястото си и да е здраво поставена, за да може да работи обезвлажнителят.

## ГРИЖА И ПОДДРЪЖКА

### 3. Почистете въздушния филтър

Въздушният филтър зад предната решетка трябва да се проверява и почиства най-малко на всеки две седмици или по-често, ако е необходимо.

**ЗАБЕЛЕЖКА: НЕ ИЗПЛАКВАЙТЕ И НЕ СЛАГАЙТЕ ФИЛТЪРА В СЪДОМИЯЛНА.**

#### За да премахнете:

- Хванете филтъра и го издърпайте нагоре, след което го издърпайте навън, както е показано на Фиг.8.
- Почистете филтъра с топла сапунена вода. Изплакнете и оставете филтъра да изсъхне, преди да го замените. Не почиствайте филтъра в съдомиялна машина.

#### За да го сложите обратно:

- Поставете въздушния филтър в уреда отдолу нагоре. Вижте Фиг.10.

#### Внимание:

НЕ работете с обезвлажнителя без филтър, защото мръсотията и влакната ще го запушат и ще намалят производителността.

**ЗАБЕЛЕЖКА:** Шкафът и предната част могат да бъдат изчистена с кърпа без мазнини или да бъдат измити с кърпа, навлажнена в разтвор от топла вода и миеш се препарат за миене на съдове. Изплакнете обилно и избършете. Никога не използвайте груби почистващи препарати, восъци или лакове върху предната част на шкафа. Уверете се, че излишната вода от кърпата е премахната, преди да избършете около контролите за управление. Прекалената вода в или около контролите за управление може да повреди устройството.

### Грижи и почистване на обезвлажнителя

#### 4. Когато не използвате устройството за дълги периоди от време

- След изключване на устройството, изчакайте един ден, преди да изпразните кофата.
- Почистете основното устройство, кофа за вода и въздушен филтър.
- Покрийте устройството с пластмасова торбичка.
- Съхранявайте устройството изправно на сухо и добре проветриво място.

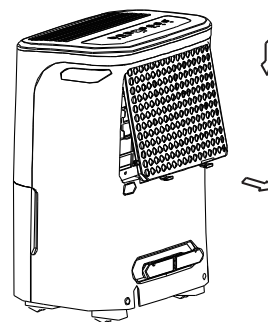

Фиг. 8

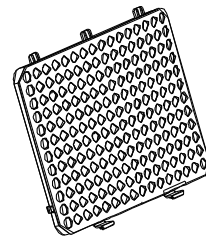

Фиг. 9

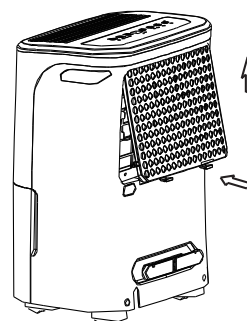

Фиг. 10

Преди да се обадите на сервиз, прегледайте сами диаграмата по-долу.

Проблем	Какво да проверите
<p>Устройството не започва работа</p>	<ul style="list-style-type: none"> <li>• Уверете се, че щепселът на обезвлажнителя е изтласкан напълно в контакта.</li> <li>• Проверете бушоните.</li> <li>• Изсушителят е достигнал предварително зададеното си ниво или кофата е пълна.</li> <li>• Кофата за вода не е в правилната позиция.</li> </ul>
<p>Изсушителят не изсушава въздуха както трябва</p>	<ul style="list-style-type: none"> <li>• Не е позволено достатъчно време за отстраняване на влагата.</li> <li>• Уверете се, че няма завеси, щори или мебели, които да блокират предната или задната част на устройството за изсушаване.</li> <li>• Управлението на влажността може да не бъде достатъчно ниско.</li> <li>• Проверете дали всички врати, прозорци и други отвори са добре затворени.</li> <li>• Температурата на помещението е твърде ниска, под 5°C(41°F).</li> <li>• Има керосинен нагревател или нещо, което отделя водни пари в стаята.</li> </ul>
<p>Уредът издава силен шум при работа</p>	<ul style="list-style-type: none"> <li>• Въздушният филтър е запушен.</li> <li>• Устройството е наклонено, вместо изправено, както би трябвало.</li> <li>• Повърхността на пода не е равна.</li> </ul>
<p>Лед се появява на намотките</p>	<ul style="list-style-type: none"> <li>• Това е нормално Обезвлажнителят има функция за автоматично размразяване.</li> </ul>
<p>Вода на пода</p>	<ul style="list-style-type: none"> <li>• Свързването на маркуча към съединителя или маркуча може да се е разхлабило.</li> <li>• Опит за използване на кофата, за събиране на вода, но е извадена запушалката за оттичане.</li> </ul>
<p>ES, AS или P2 се появяват на дисплея</p>	<ul style="list-style-type: none"> <li>• Това са кодове за грешка и кодове за защита. Вижте раздел КОНТРОЛНИ ПАДОВЕ НА ОБЕЗВЛАЖНИТЕЛЯ.</li> </ul>

Дизайнът и спецификациите подлежат на промяна без предварително уведомление за подобряване на продукта. Консултирайте се с търговската агенция или производителя за подробности. Всички актуализации на ръководството ще бъдат качени на уебсайта на услугата, моля проверете за последната версия.

# ODVLHČOVAČ

## UŽIVATELSKÁ PŘÍRUČKA

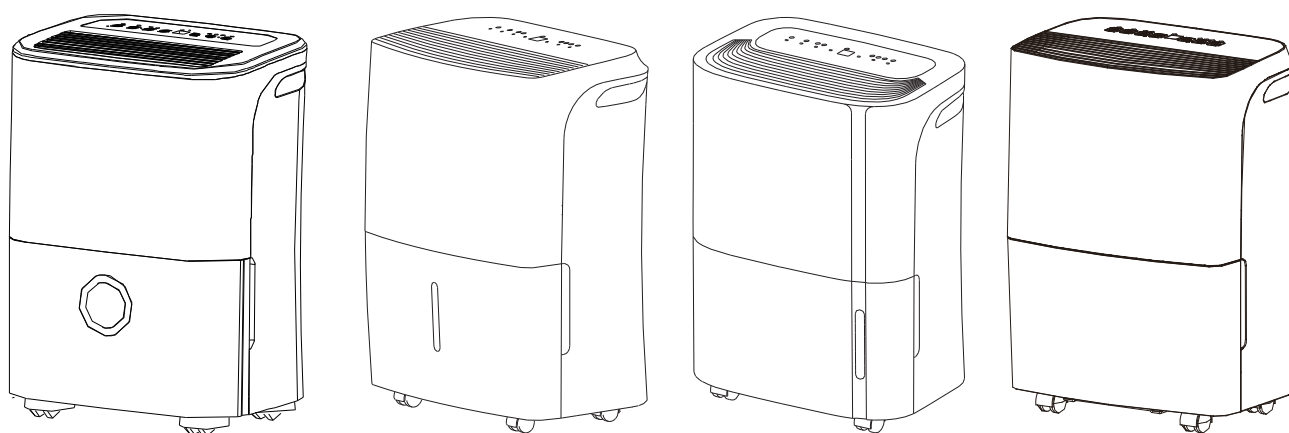

Než tento výrobek začnete využívat, důkladně si prostudujte tento návod a uschovejte si ho pro případ, že ho budete v budoucnu potřebovat.

## POZNÁMKA

**Používáte-li tento odvlhčovač v evropských zemích, řiďte se prosím podle následujících informací:**

**LIKVIDACE:** Tento výrobek nesmí být vyhozen do netříděného komunálního odpadu. Výrobek musí být odevzdán ke speciálnímu zpracování.

Tento spotřebič nesmí být likvidován jako běžný domovní odpad.

Existuje několik možných způsobů likvidace:

- A) Obcí zřízené sběrné systémy, které umožňují bezplatné odevzdání elektronického odpadu pro další zpracování.
- B) Bezplatné odevzdání starého výrobku prodejci při nákupu nového výrobku.
- C) Bezplatné odevzdání starého zařízení výrobcí pro další zpracování.
- D) Staré spotřebiče a výrobky obsahují cenné zdroje a prostředky, které mohou být prodány obchodníkům s kovovým šrotem.

Odvoz odpadu na nelegální skládky ve volné krajině ohrožuje životní prostředí i vaše zdraví únikem nebezpečných látek do podzemní vody a následně do potravinového řetězce.

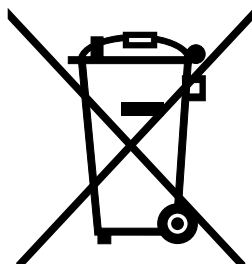

# OBSAH

## **BEZPEČNOSTNÍ OPATŘENÍ**

Varování .....	2
Upozornění .....	3
Elektrické informace .....	4
VAROVÁNÍ (používejte pouze s chladivem R290/R32) .....	5

## **OVLÁDACÍ PRVKY ODVLHČOVAČE**

Ovládací prvky .....	11
Další funkce .....	12

## **IDENTIFIKACE ČÁSTÍ**

Identifikace částí .....	14
Umístění jednotky .....	15

## **OVLÁDÁNÍ JEDNOTKY**

Při použití jednotky .....	15
Odstranění nahromaděné vody .....	16

## **PÉČE A ÚDRŽBA**

Údržba a čištění odvlhčovače .....	17
------------------------------------	----

## **TIPY PRO ODSTRAŇOVÁNÍ PROBLÉMŮ**

Tipy pro odstraňování problémů .....	19
--------------------------------------	----

### **Přečtěte si tuto příručku**



Uvnitř naleznete velké množství užitečných rad o správném používání a udržování přístroje. Trocha preventivní péče a údržby vám může po dobu životnosti přístroje ušetřit spoustu času a peněz. V tabulce tipů pro odstraňování běžných problémů naleznete velké množství užitečných rad a tipů. Pokud si nejprve prostudujete naše rady a tipy pro odstraňování běžných problémů, možná vůbec nebudete muset volat servis.





## BEZPEČNOSTNÍ OPATŘENÍ

Aby nedošlo ke zranění uživatele či jiných osob nebo poškození majetku, je nutné dodržovat následující instrukce. Nesprávné používání přístroje způsobené ignorováním přiložených pokynů může mít za následek zranění nebo poškození.

- Závažnost je možné klasifikovat podle následujících údajů.

 <b>VAROVÁNÍ:</b>	Tento symbol indikuje možnost úmrtí nebo vážného poranění.
 <b>UPOZORNĚNÍ</b>	Tento symbol indikuje možnost poranění nebo poškození majetku.

- Význam všech symbolů použitých v této příručce je uveden níže.

	<b>Tohle nikdy nedělejte.</b>
	<b>Tohle dělejte vždy.</b>

### VAROVÁNÍ

 **Nepřekračujte uvedený výkon zásuvky nebo připojovacího zařízení.**

- V opačném případě by mohlo dojít k úrazu elektrickým proudem nebo k požáru vyvolanému nadměrným teplem.

 **Přístroj nikdy nezapínejte ani nevypínejte zasunutím nebo vytazením zástrčky napájecího kabelu.**

- Může dojít k úrazu elektrickým proudem nebo k požáru v důsledku vytváření tepla.

 **Nepoškozujte napájecí kabel jednotky a nepoužívejte napájecí kabel, který k tomu není určený.**

- Může dojít k úrazu elektrickým proudem nebo požáru.

 **Neupravujte délku napájecího kabelu a nezapojujte ho do zásuvky, ve které jsou zapojeny jiné spotřebiče**

- Může dojít k úrazu elektrickým proudem nebo k požáru v důsledku vytváření tepla.

 **Nešahajte na zástrčku mokřými rukama.**

- Může dojít k úrazu elektrickým proudem.

 **Neumisťujte jednotku do blízkosti zdroje tepla.**

- Plastové části se mohou roztavit a způsobit požár.

 **Odpojte napájení přístroje, pokud vytváří zvláštní zvuk nebo z něj vychází zápach či kouř.**

- Může dojít k požáru nebo k úrazu elektrickým proudem.

 **Nikdy se nepokoušejte jednotku sami rozebírat nebo opravovat.**

- Může dojít k selhání stroje nebo k úrazu elektrickým proudem.

 **Před čištěním vypněte napájení a odpojte jednotku.**

- Může dojít k úrazu elektrickým proudem nebo k poranění.

 **Nepoužívejte přístroj v blízkosti hořlavého plynu nebo jiných hořlavín (např. benzín, benzen, ředidlo atd.).**

- Mohlo by dojít k výbuchu nebo požáru.

 **Vodu vypuštěnou z přístroje nepijte ani jinak nepoužívejte.**

- Obsahuje kontaminující látky, ze kterých by se vám mohlo udělat špatně.

 **Během provozu nevyjímejte nádržku na vodu.**

- Může dojít ke zkratu nebo úrazu elektrickým proudem.

**⚠ UPOZORNĚNÍ**

**⊘ Nepoužívejte jednotku ve stísněných prostorách.**

- Nedostatek větrání může vést k přehřátí jednotky a vzniku požáru.

**⊘ Nepokládejte jednotku na místa, kde by do ní mohla vniknout voda.**

- Voda se může dostat do jednotky a následně poškodit izolaci. Může dojít k úrazu elektrickým proudem nebo ke vzniku požáru.

**⊘ Umístěte jednotku na rovnou a pevnou část podlahy.**

- Pokud se jednotka převrátí, může dojít k úniku vody a následnému poškození majetku či k úrazu elektrickým proudem nebo požáru.

**⚠ UPOZORNĚNÍ**

**⊘ Nezakrývejte sací ani výfukové otvory látkami či utěrkami.**

- Nedostatečné proudění vzduchu může vést k přehřátí jednotky a k požáru.

**⊘ Je nutné dbát zvýšené opatrnosti, pokud se v místnosti s jednotkou nacházejí následující osoby:**

- Nemluvňata, děti, starší lidé a lidé, kteří jsou citliví na nedostatek vlhkosti.

**⊘ Nepoužívejte jednotku v oblastech, kde je zacházeno s chemikáliemi.**

- Chemikálie a rozpouštědla rozptýlená ve vzduchu způsobí poškození jednotky.

**⊘ Nikdy nevkládejte prsty nebo jiné cizí předměty do roštů nebo otvorů jednotky. Nezapomeňte o těchto nebezpečích důkladně varovat děti.**

- Může dojít k úrazu elektrickým proudem nebo poruše spotřebiče.

**⊘ Nepokládejte na napájecí kabel těžké předměty a dbejte na to, aby kabel nebyl ničím stlačen.**

- Může dojít k požáru nebo úrazu elektrickým proudem.

**⊘ Nešplhejte na jednotku a neseďte na ní.**

- Hrozí riziko zranění, pokud dojde k pádu osoby nebo jednotky.

**⊘ Filtry do jednotky vkládejte pevně a bezpečně. Filtr čistěte minimálně jednou za dva týdny.**

- Provoz bez filtrů může způsobit poruchu jednotky.

**⊘ Pokud do jednotky vnikne voda, vypněte ji, odpojte napájecí kabel a obraťte se na kvalifikovaného servisního technika.**

- Může dojít k poruše spotřebiče nebo nehodě.

**⊘ Na horní část přístroje nikdy nepokládejte vázy s květinami či jiné nádoby obsahující vodu.**

- Vniknutí vody do jednotky může mít za následek selhání izolace a následný úraz elektrickým proudem či požár.

**⚠ Pozor:**

- Děti od 8 let a osoby se sníženými fyzickými, smyslovými nebo duševními schopnostmi či nedostatečnými zkušenostmi a znalostmi, mohou toto zařízení používat pouze pod dohledem zodpovědné osoby nebo v případě, že byly plně srozuměny s instrukcemi nutnými pro bezpečné používání spotřebiče a s možnými riziky jeho používání. S přístrojem si nesmějí hrát děti. Děti nesmějí bez dohledu zodpovědné osoby provádět čištění a uživatelskou údržbu jednotky (vztahuje se na evropské země)
- Osoby (včetně dětí) se sníženými fyzickými, smyslovými nebo duševními schopnostmi či nedostatečnými zkušenostmi a znalostmi mohou toto zařízení používat pouze pod dohledem osoby, která je zodpovědná za jejich bezpečnost nebo v případě, že je tato osoba plně seznámila s instrukcemi nutnými pro bezpečné používání spotřebiče. Je nutné dohlédnout na to, aby si tímto zařízením nehrály děti (nevztahuje se na evropské země)
- Pokud je napájecí kabel poškozen, jeho výměnu musí provádět výrobce, servisní pracovník nebo jiná osoba s adekvátní kvalifikací, aby se zabránilo vzniku nebezpečí.

## BEZPEČNOSTNÍ OPATŘENÍ

- Spotřebič musí být instalován v souladu s vnitrostátními národními předpisy o elektroinstalacích.
- Spotřebič vybavený elektrickým ohřívacem musí být umístěn nejméně 1 metr od jakýchkoli hořlavých materiálů.
- Vyžaduje-li jednotka opravu nebo údržbu, obraťte se na autorizovaného servisního technika.
- Nepoužívejte zásuvku, pokud je uvolněná nebo jakkoli poškozená.
- Nepoužívejte jednotku ve vlhké místnosti (např. koupelna, prádelna atd.).
- Nepoužívejte tento výrobek pro jakékoli funkce, které nejsou popsány v této uživatelské příručce
- Instalaci této jednotky může provádět pouze autorizovaný servisní pracovník.
- Pokud je jednotka během používání převrácena, vypněte ji a okamžitě ji odpojte od hlavního napájecího zdroje. Vizuálně zkontrolujte, zda nedošlo k jakémukoli poškození jednotky.  
Pokud máte podezření, že byla jednotka jakkoli poškozena, požádejte o pomoc technického pracovníka nebo zákaznický servis.
- Při bouřce musí být odpojeno napájení, aby při zásahu blesku nedošlo k poškození zařízení.
- Chcete-li snížit pravděpodobnost požáru nebo úrazu elektrickým proudem, nepoužívejte tento přístroj s jakýmkoli zařízením pro regulaci otáček.
- Nezakrývejte kabel kobercem. Neumísťujte na kabel koberce, lišty ani jiné krytiny. Neumísťujte kabel pod nábytek nebo spotřebiče. Umístěte kabel tam, kde ho nic nemůže přejet ani o něj zavadit.
- Jednotku nikdy neotvírejte během provozu.
- Pokud potřebujete odejmout vzduchový filtr, nedotýkejte se kovových částí přístroje.
- Zástrčku při vytahování ze zásuvky držte za hlavici.

### Elektrické informace

- Elektrické a jiné technické údaje specifické pro toto zařízení naleznete na výrobním štítku, který je umístěn na zadním panelu přístroje.
- Ujistěte se, že je jednotka řádně uzemněna. Nebezpečí úrazu elektrickým proudem nebo vzniku požáru je možné minimalizovat řádným uzemněním. Napájecí kabel je vybaven uzemňovací zástrčkou se třemi kolíky, která zajišťuje ochranu proti úrazům elektrickým proudem.
- Jednotka musí být zapojena do dobře uzemněné zásuvky. Pokud zásuvka, kterou hodláte používat, není správně uzemněna nebo není chráněna pojistkou s časovým zpožděním či jističem (typ potřebné pojistky nebo jističe je určen maximálním proudem jednotky. Maximální proud je indikován na typovém štítku, který je umístěn na jednotce), požádejte kvalifikovaného elektrikáře o nainstalování správné zásuvky.
- Zkontrolujte, zda je zásuvka po instalaci jednotky přístupná bez jakýchkoli omezení.
- **Nikdy s touto jednotkou nepoužívejte prodlužovací kabely ani zástrčky adaptéru.** Je-li nezbytně nutné použít prodlužovací kabel, použijte pouze schválený „Kabel pro odvlhčovací jednotky (k dispozici by měl být ve většině místních prodejen elektroniky).
- Abyste předešli možnému zranění, vždy před instalací a/nebo údržbou odpojte od jednotky napájecí zdroj.
- Veškerá elektroinstalace musí být provedena v souladu se schématem zapojení, které je umístěno na prostřední přepážce jednotky (za nádržkou na vodu).

### Berte na vědomí specifikace pojistek

Obvodová deska (PCB) obsahuje pojistku, která zajišťuje nadproudovou ochranu. Specifikace této pojistky jsou uvedeny na desce plošných spojů - například: T 3,15A/250V (nebo 350V) atd.

Poznámka: Všechny obrázky uvedené v příručce jsou určeny pouze pro informativní účely. Skutečný tvar zakoupené jednotky se může lehce odlišovat od ilustračního obrázku (funkce však zůstávají stejné).

Poznámka o fluorovaných plynech

- Fluorované skleníkové plyny jsou obsaženy v hermeticky uzavřených zařízeních. Na štítku na jednotce naleznete konkrétní informace o typu, množství a ekvivalentu CO<sub>2</sub> v tunách fluorovaného skleníkového plynu (u některých modelů).
- Instalace servis, údržba a opravy této jednotky musí být prováděny certifikovaným technikem.
- Odinstalaci a rekuperaci jednotky musí provádět certifikovaný technik.



### **VAROVÁNÍ (Používejte pouze s chladivem R290/R32)**

- Proces odmrazování nebo čištění neurychluje použitím prostředků, které k tomu nejsou určeny výrobcem.
- Spotřebič musí být skladován v místnosti, ve které nejsou nepřetržité zdroje zážehu/vznícení (např. otevřený oheň, spuštěný plynový spotřebič nebo spuštěný elektrický ohříváč).
- Nepropichujte ani nezapalujte.
- Berte na vědomí, že chladivo nemusí mít žádný zápach.
- Zařízení by mělo být nainstalováno, provozováno a skladováno v místnosti, jejíž podlahová plocha přesahuje 4 m<sup>2</sup>.
- Musí být dodrženy veškeré vnitrostátní předpisy o plynu.
- Okolí ventilačních otvorů udržujte bez překážek.

Spotřebič musí být skladován tak, aby se zabránilo jeho mechanickému poškození.

- Spotřebič musí být skladován v dobře větraném prostoru, jehož rozměry odpovídají minimálním uvedeným rozměrům, které jsou nutné pro správný provoz spotřebiče.
- Jakákoli osoba, která zasahuje do okruhu chladiva, musí mít aktuální a platné osvědčení udělené hodnotícím orgánem, který je akreditovaný v rámci odpovídajícího průmyslu a který může ručit za jejich schopnost bezpečně zpracovávat chladiva v souladu s uznávaným hodnotícím požadavkem.
- Servis může být prováděn pouze v souladu s doporučením výrobce. Údržba a opravy, které vyžadují zapojení jiného odborného personálu, se musí provádět pod dohledem osoby, která je způsobilá k zacházení s hořlavými chladivy.



Pozor: Hořlavé materiály/nebezpečí požáru  
(Vyžadováno pouze pro jednotky R32/R290)

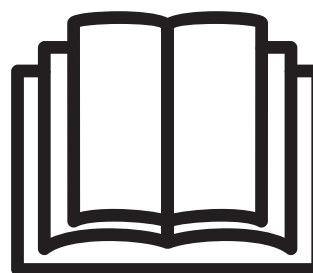



**DŮLEŽITÁ POZNÁMKA:** Před instalací nebo spuštěním nové klimatizační jednotky si pečlivě prostudujte tuto uživatelskou příručku. Tuto příručku prosím uschovejte pro budoucí použití.

Vysvětlení symbolů zobrazených na přístroji (Pouze přístroj používající chladivo R32/R290):

	<b>VAROVÁNÍ</b>	Tento symbol oznamuje, že se v tomto spotřebiči používá hořlavé chladivo. Pokud chladivo vyteče z jednotky a dostane se do styku s externím zdrojem vznícení, hrozí nebezpečí vzniku požáru.
--	-----------------	--

## BEZPEČNOSTNÍ OPATŘENÍ

	Pozor:	Tento symbol oznamuje, že před použitím jednotky je nutné si pečlivě přečíst návod k obsluze.
	Pozor:	Tento symbol oznamuje, že servisní pracovníci mohou s tímto zařízením manipulovat pouze po důkladném seznámení s instalační příručkou.
	Pozor:	Tento symbol oznamuje, že jsou k dispozici doplňující informace (např. návod k obsluze či instalační příručka).

### **VAROVÁNÍ (Ize použít pouze s chladivem R290/R32)**

#### 1. Přeprava zařízení obsahujících hořlavá chladiva

Viz přepravní předpisy

#### 2. Označení zařízení pomocí symbolů a značek

Viz místní předpisy

#### 3. Likvidace zařízení, která používají hořlavá chladiva

Viz vnitrostátní předpisy.

#### 4. Skladování zařízení/spotřebičů

Skladování zařízení musí být v souladu s pokyny poskytnutými, které poskytl výrobce.

#### 5. Skladování zabalného (neprodaného) zařízení

Ochrana zařízení ve skladovacím obalu musí být konstruována tak, aby případné mechanické poškození zařízení uvnitř balení nemělo za následek únik chladiva.

Maximální počet kusů zařízení, které lze skladovat společně, je stanoven místními předpisy.

#### 6. Informace o údržbě

##### 1) Kontrola oblasti

Před zahájením prací na systémech, které obsahují hořlavé chladivo, musí být provedeny bezpečnostní kontroly minimalizující riziko vznícení. Před zahájením oprav chladicího systému je nutné dodržet všechna následující bezpečnostní opatření.

##### 2) Pracovní postup

Práce musí být prováděna pod odborným dohledem, aby se minimalizovalo nebezpečí výskytu hořlavého plynu nebo výparů.

##### 3) Obecná pracovní oblast

Všichni pracovníci údržby a ostatní pracovníci, kteří pracující v dané oblasti, musí být důkladně poučeni o povaze prováděné práce. Práce nesmí být prováděna ve stísněném prostoru. Oblast kolem pracovního prostoru musí být oddělená od ostatních oblastí. Uvnitř oblasti musí být zajištěny bezpečné podmínky provedením kontroly hořlavého materiálu.

##### 4) Kontrola přítomnosti chladiva

Oblast musí být před započítím práce i během práce kontrolována pomocí vhodného detektoru chladiva, aby měl pracující technik přehled o přítomnosti potenciálně hořlavých látek. Zařízení pro detekci úniků musí být vhodné pro použití s hořlavými chladivy (tj. musí být bez jiskření, adekvátně utěsněné nebo zabezpečené proti jiskrám).

##### 5) Přítomnost hasicího přístroje

Pokud je nutné provést jakoukoli tepelnou práci na chladicím zařízení nebo na jakýchkoli souvisejících částech, musí být k dispozici vhodné zařízení pro hašení požáru. V oblasti musí být vždy připraven alespoň jeden hasicí přístroj se suchým práškem nebo CO<sub>2</sub>.

### 6) Žádné zdroje zapálení

Osoba, která provádí práci na chladicím systému (zahrnující odkrytí jakéhokoli potrubí, které obsahuje nebo obsahovalo hořlavé chladivo), nesmí používat jakékoli zdroje vznícení takovým způsobem, který by mohl zapříčinit nebezpečí požáru nebo výbuchu. Veškeré zdroje vznícení (např. zapálené cigarety) musí být umístěny dostatečně daleko od místa, kde je prováděna instalace, oprava, odstraňování, likvidace nebo jiné procedury, během nichž může být do okolního prostoru uvolněno hořlavé chladivo. Před zahájením práce ověřte, zda v oblasti kolem zařízení nehrozí riziko vzniku požáru nebo vznícení. Ujistěte se, že jsou v oblasti rozmístěny značky a symboly zakazující kouření.

### 7) Větraná oblast

Před otevřením systému nebo prováděním jakýchkoli prací, při kterých je produkováno teplo, se ujistěte, že je oblast dostatečně větrána (nebo otevřená). V průběhu práce musí být neustále zajištěna dostatečná větrání. Větrání by mělo rozptýlit jakékoli uvolněné chladivo a bezpečně ho odvést do atmosféry.

### 8) Kontroly chladicího zařízení

Původní elektrické součástky musí být vyměněny pouze za součástky, které jsou vhodné pro daný účel a mají správnou specifikaci. Vždy dodržujte pokyny výrobce ohledně údržby a servisu. V případě jakýchkoli pochybností se obraťte na technické oddělení výrobce.

Při instalacích, které využívají hořlavé chladivo, se musí provést následující kontroly:

Velikost sazby/ náboje musí být v souladu s velikostí prostoru, ve kterém jsou instalovány součástky obsahující chladivo;

Ventilační zařízení a vývody fungují správně a nejsou ničím blokovány;

Je-li používán nepřímý chladicí okruh, je vyžadována kontrola přítomnosti chladiva v sekundárním okruhu;

Označení zařízení musí být viditelné a čitelné. Nečitelné známky a značky musí být opraveny;

Chladicí potrubí nebo jeho součástky musí být instalovány v takové poloze, ve které nehrozí jejich vystavení jakékoli látce, která by mohla způsobit korozi komponentů obsahující chladiva, ledaže jsou konstruovány z materiálů odolných vůči korozi (nebo jsou bezpečně chráněny proti korozi).

### 9) Kontrola elektrických zařízení

Oprava a údržba elektrických součástí musí být doplněna úvodními bezpečnostními kontrolami a postupy pro kontroly součástí. Pokud dojde k poruše, která by mohla negativně ovlivnit bezpečnost, nesmí být k okruhu připojen elektrický zdroj, dokud se porucha nevyřeší. Pokud se porucha nedá vyřešit okamžitě a je nutné pokračovat v provozu, musí být využita odpovídající dočasná řešení. O této situaci musí být informován vlastník zařízení (aby si toho byly všechny strany vědomy).

Úvodní bezpečnostní kontroly zahrnují:

Vybíjení kondenzátorů: musí být prováděno v souladu s bezpečnostními předpisy (aby se zabránilo vzniku jisker);

Kontrola toho, zda při nabíjení, obnově nebo čištění systému nejsou odhaleny jakékoli elektrické součásti či elektrické vedení;

Kontrola toho, zda je k dispozici kontinuita uzemnění.

## 7. Opravy těsnících dílů

1) Před odstraněním těsnících krytů apod. při opravách těsnících dílů musí být veškeré elektrické napájecí zdroje odpojeny od zařízení, které je opravováno. Je-li v průběhu opravy/servisu nutné elektrické napájení zařízení, do nejkritičtějšího místa musí být umístěna nepřetržitě fungující forma detekce netěsností, která dokáže včas upozornit na potenciálně nebezpečnou situaci.

2) Je potřeba věnovat zvláštní pozornost následujícím skutečnostem, aby bylo zajištěno, že při práci na elektrických součástkách nedojde ke změnám obalu, které by ovlivnily úroveň ochrany.

Patří sem například poškození kabelů, nadměrný počet připojení, terminály/svorky, které neodpovídají původním specifikacím, poškození těsnění, nesprávná montáž vývodek atd.

## BEZPEČNOSTNÍ OPATŘENÍ

Ujistěte se, že je přístroj bezpečně připevněn.

Zajistěte, aby těsnění nebo těsnící materiály nebyly degradovány takovým způsobem, který by jim znemožnil plnit jejich původní účel (zabránění pronikání hořlavých látek). Náhradní díly musí být v souladu se specifikacemi výrobce.

Poznámka: Použití silikonového těsnícího prostředku může negativně ovlivnit účinnost některých typů zařízení pro detekci úniků. Součásti, které jsou svou samotnou podstatou bezpečné, nemusí být před vlastním zpracováním izolovány.

### 8. Oprava součástí, které jsou svou samotnou podstatou bezpečně chráněny

Nepřivádějte do okruhu žádné trvalé indukční nebo kapacitní zátěže, aniž byste se ujistili, že nemohou překročit povolené napětí nebo proud, který je povolený pro použité zařízení. Pouze na součástech, které jsou svou samotnou podstatou bezpečné, je možné pracovat v přítomnosti hořlavé atmosféry. Testovací zařízení musí mít správné hodnocení/klasifikaci.

Původní součásti měňte pouze za součásti, které specifikoval a schválil výrobce. Jiné součásti mohou vést ke vznícení chladiva v případě netěsnosti.

### 9. Kabeláž

Zkontrolujte, zda kabeláž není vystavena opotřebení, korozi, nadměrnému tlaku, vibracím, ostrým hranám nebo jiným nepříznivým podmínkám. Kontrola musí rovněž zohlednit účinky stárnutí nebo kontinuálních vibrací ze zdrojů, jako jsou kompresory nebo ventilátory.

### 10. Detekce hořlavých chladiv

Při vyhledávání nebo detekci úniku chladiv nesmí být za žádných okolností používány jakékoli potenciální zdroje vznícení. Nesmí být využíván halogenidový hořák (nebo jiný druh detektoru, který používá otevřený plamen).

### 11. Metody detekce úniků

Následující metody detekce úniků jsou považovány za přijatelné u systémů obsahujících hořlavé chladivo. Pro detekci hořlavých chladiv se musí používat elektronické detektory úniků (je nutné zkontrolovat, zda je jejich citlivost dostačující) – mohou nevyžadovat opakovanou kalibraci). (Detektor musí být kalibrován v oblasti bez chladiva.) Ujistěte se, že detektor není potenciálním zdrojem vznícení a hodí se pro použité chladivo. Zařízení pro zjišťování netěsností musí být nastaveno na procentuální podíl LFL chladiva, musí být kalibrováno na použité chladivo a musí se potvrdit příslušné procento plynu (maximálně 25 %). Kapaliny pro detekci úniku jsou vhodné pro použití u většiny chladiv. Je však potřeba se vyhnout použití čisticích prostředků, které obsahují chlór, protože chlór může reagovat s chladivem a korodovat měděné trubky. V případě podezření výskytu úniku, je nutné odstranit/uhasit všechny otevřené plameny. Pokud je během úniku chladiva vyžadováno tvrdé pájení, veškeré chladice musí být nejprve odstraněny ze systému nebo izolovány (pomocí uzavíracích ventilů) v části systému, který navazuje na netěsnící oblast. Systém se následně propláchne dusíkem, který neobsahuje kyslík (OFN) - před procesem pájení i během něj.

### 12. Odstranění a evakuace

Při otevření okruhu chladiva během oprav nebo jiných procesů se doporučuje používat konvenční postupy. Je důležité dodržovat osvědčené postupy (je třeba brát v úvahu hořlavost). Dodržujte následující postup:

Odstraňte chladivo;

Očistěte obvod pomocí inertního plynu;

Proveďte evakuaci;

Proveďte další čištění inertním plynem;

Otevřete obvod (řezání nebo pájení).

Zásoba chladiva musí být odebrána do odpovídajících vratných válců. Systém musí být propláchnut prostřednictvím OFN, aby se zajistila bezpečnost přístroje. Tento proces může být potřeba několikrát zopakovat. Pro tento úkol se nesmí používat stlačený vzduch ani kyslík.

Proplachování musí být prováděno přerušením vakua pomocí OFN, které se bude doplňovat až do dosažení pracovního tlaku - poté musí být provedeno odvětrání a nakonec opětovné vytvoření vakua. Tento postup musí být opakován tak dlouho, dokud ze systému nezmizí poslední zbytky chladiva. Při použití konečné várky OFN musí být systém odvětrán na úroveň atmosférického tlaku. Následně je možné zahájit práci. Tato operace je naprosto nezbytná, jestliže se bude na potrubí provádět pájení.

Vývod pro vývěvu nesmí být v blízkosti jakéhokoli zdroje zážehu a k dispozici musí být dostatečné větrání.

### 13. Postupy plnění

Kromě obvyklých postupů plnění je třeba dodržovat následující požadavky. Při používání plnicího zařízení nesmí dojít ke kontaminaci různými chladivy. Hadice nebo potrubí musí být co nejkratší, aby se minimalizovalo množství chladiva, které se v nich usadilo.

Válce musí zůstat ve svislé poloze.

Před naplněním chladiva se ujistěte, že je chladicí systém uzemněn. Po dokončení plnění označte systém (pokud ještě není).

Dbejte na to, aby nedošlo k přeplnění chladicího systému.

Před plněním systému proveďte tlakovou zkoušku s OFN. Těsně po dokončení plnění (před uvedením do provozu) musí být systém testován na úniky. Další zkouška těsnosti se provede před opuštěním místa.

### 14. Vyřazení z provozu

Před zahájením této procedury se technik musí plně seznámit s přístrojem a všemi jeho detaily. Doporučuje se odstranění všech chladiv. Před zahájením procedury odeberte vzorek oleje a chladiva pro případ, že před dalším použitím recyklovaného chladiva bude nutná analýza. Před zahájením procedury je nezbytné zajistit přístup k elektřině.

- a) Seznamte se s přístrojem a jeho provozem.
- b) Systém elektricky izolujte.
- c) Před zahájením procedury se ujistěte, že:

Je k dispozici manipulační zařízení pro manipulaci s válci chladiva; Jsou k dispozici všechny osobní ochranné prostředky a jsou správně používány;

Je proces rekuperace nepřetržitě kontrolován kompetentní osobou;

Rekuperační zařízení a válce odpovídají příslušným normám.

- d) Pokud je to možné, vyprázdněte čerpadlo.
- e) Není-li možné využít vakuum, vytvořte rozvodné potrubí, pomocí kterého budete moci odstranit chladivo z různých částí systému.
- f) Před začátkem rekuperace se ujistěte, že je válec umístěn na váhy.
- g) Spusťte zařízení pro rekuperaci a postupujte podle pokynů výrobce.
- h) Nepřeplňujte válce. (Ne více než 80 % kapalné náplně).
- i) Nepřekračujte maximální pracovní tlak válce (ani dočasně).
- j) Po správném naplnění válců a dokončení procesu, okamžitě odstraňte válce a zařízení z daného místa a uzavřete všechny izolační ventily.
- k) Rekuperované chladivo se nesmí použít v jiném chladicím systému, dokud nebylo důkladně vyčištěno a zkontrolováno.

### 15. Označení

Na zařízení musí být umístěn štítek oznamující, že bylo zařízení uvedeno mimo provoz a bylo z něj odstraněno chladivo. Štítek musí být datován a podepsán. Ujistěte se, že jsou na zařízení umístěny štítky, které uvádějí, že zařízení obsahuje hořlavé chladivo.



## BEZPEČNOSTNÍ OPATŘENÍ

### 16. Rekuperace

Chladiva odebraná ze systému (během servisu nebo vyřazení z provozu) musí být bezpečně odstraněna.

Při přemísťování chladiva do válců používejte pouze válce vhodné pro recyklaci chladiv. Ujistěte se, že je k dispozici dostatečný počet válců pro odebrání celé náplně systému. Všechny použité válce musí být určeny pro recyklované chladivo a musí být pro tuto funkci správně označeny (tj. speciální válce pro zpětné získávání chladiva). Válce musí být vybaveny pojistným ventilem a přidruženými uzavíracími ventily v dobrém provozním stavu. Prázdné recyklační lahve se evakuují a (pokud to je možné) ochlazují před začátkem rekuperace.

Rekuperační zařízení musí být v dobrém provozním stavu, musí být doplněno souborem pokynů týkajících se zařízení, které je využíváno a musí být vhodné pro recyklaci hořlavých chladiv.

K dispozici musí být rovněž sada kalibrovaných vah v dobrém provozním stavu. Hadice musí být v dobrém stavu, kompletní a s dobře těsnícími odpouštěcími spojkami. Před použitím zařízení na rekuperaci zkontrolujte, zda je v uspokojivém provozním stavu, zda je správně udržováno a zda jsou všechny jeho elektrické komponenty dostatečně utěsněny, aby se zabránilo vznícení v případě uvolnění chladiva. Pokud máte jakékoli pochybnosti, obraťte se na výrobce.

Zpětné získané chladivo musí být vráceno dodavateli chladiva v odpovídajícím recyklačním válci a musí k němu být vystaveno příslušné Oznámení o předání odpadu. Nesměšujte chladiva v rekuperačních jednotkách (zejména ve válcích). V případě, že je nutné odstranit kompresory nebo oleje kompresoru, se ujistěte, že byly odpuštěny na přijatelnou úroveň (aby hořlavé chladivo nezůstalo uvnitř maziva). Odpouštěcí/evakuační proces musí být proveden před navrácením kompresoru dodavatelům. Pro urychlení tohoto procesu můžete použít jedině elektrický ohřev těla kompresoru. Při vypouštění oleje ze systému musí být dodržována odpovídající bezpečnostní opatření.

**Poznámka:** Ovládací panel vámi zakoupené jednotky se může lehce odlišovat od ilustračního obrázku (závisí to na konkrétním modelu).

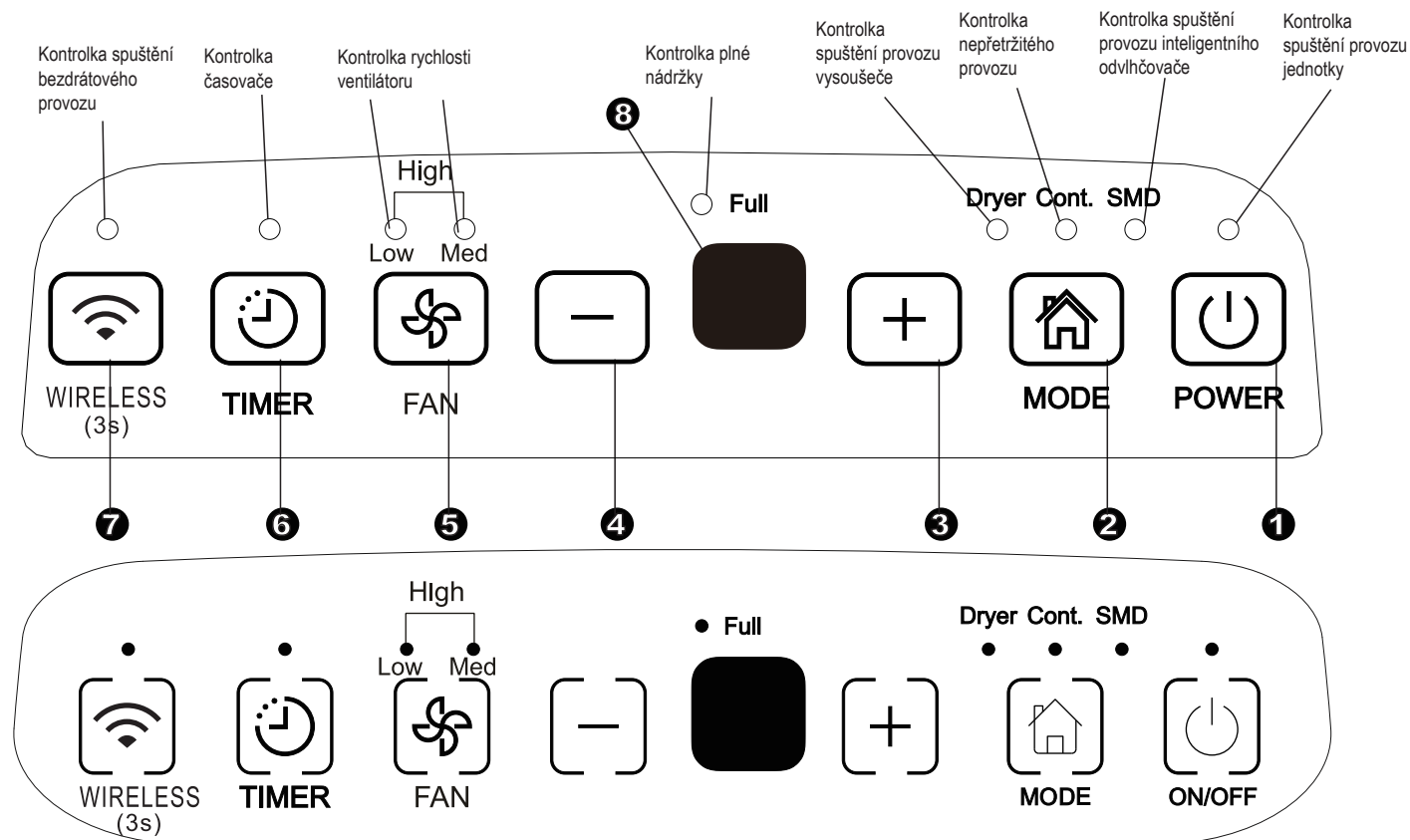

Obr..1

## Ovládací prvky

Po stisknutí tlačítka pro změnu provozních režimů přístroj vydá tón signalizující změnu režimu.

### 1 Napájení - panel

Stisknutím zapnete nebo vypnete odvlhčovač.  
Poznámka: Po spuštění nebo zastavení provozu kompresoru může jednotka vydávat hlasitý zvuk (je to normální).

### 2 Panel režimů

Stisknutím můžete zvolit požadovaný provozní režim – na výběr je Odvlhčování, Vysoušení, Nepřetržitě odvlhčování a Inteligentní odvlhčování.  
Poznámka: Režimy vysoušení a Inteligentní odvlhčování jsou volitelné.

### 3 4 + / - Tlačítka Nahoru/Dolů

#### • Ovládací tlačítka pro nastavení vlhkosti

Úroveň vlhkosti lze nastavit v rozmezí 35%RH (relativní vlhkosti) až 85%RH (relativní vlhkosti) v 5% krocích.  
Chcete-li sušší vzduch, ⊕ stisknete ovládací prvek a nastavte nižší procentuální hodnotu (%).  
Chcete-li vlhčí vzduch, ⊖ stisknete ovládací prvek a nastavte vyšší procentuální hodnotu (%).

#### • Ovládací tlačítka pro nastavení ČASOVAČE

Použijte tlačítka Nahoru/Dolů pro nastavení času automatického spuštění a automatického zastavení (od 0,0 do 24).

### 5 Tlačítka ventilátoru

Ovládání rychlosti větráku. Stisknutím můžete zvolit rychlost ventilátoru ve třech krocích-nízká, střední a vysoká. Kontrolka rychlosti ventilátoru se rozsvěcuje v souladu s různými nastaveními rychlosti ventilátoru. Při zvolení vysoké rychlosti ventilátoru se současně rozsvítí kontrolka pro nízkou a střední rychlost.

### 6 Tlačítka časovače

Stisknutím spustíte funkci automatického spuštění a automatického zastavení (s pomocí tlačítek ⊕ a ⊖).

### 7 Tlačítka funkce Wireless (volitelná)

Zmáčknutím tohoto tlačítka na 3 sekundy se spustí režim bezdrátového připojení. Na LED DISPLEJI se zobrazí „AP“ (jednotka v tomto momentě vypne všechny ostatní funkce), což indikuje, že můžete nastavit Bezdrátové připojení. Pokud dojde k úspěšnému spojení (směrovač) během 8 minut, jednotka automaticky opustí režim bezdrátového připojování a rozsvítí se kontrolka Wireless. Pokud během 8 minut nedojde k úspěšnému spojení, jednotka automaticky přeruší režim bezdrátového připojování.

## OVLÁDACÍ PRVKY ODVLHČOVAČE

### 8 Displej

Ukazuje nastavenou % úroveň vlhkosti (od 35% do 85%) nebo dobu automatického spuštění/vypnutí (0~24) během nastavování a poté zobrazuje skutečnou úroveň vlhkosti místnosti (5% přesnost) v rozsahu 30% RH (Relativní vlhkost) až 90% RH (Relativní vlhkost).

#### Chybové kódy a ochranné kódy:

**AS**--Chyba snímače vlhkosti--Odpojte jednotku a znovu ji zapojte. Pokud se chyba opakuje, zavolejte servis.

**ES**- Chyba snímače teploty - Odpojte jednotku a znovu ji zapojte. Pokud se chyba opakuje, zavolejte servis.

**P2**- Nádržka je plná nebo není ve správné poloze - Vyprázdněte nádržku a vraťte ji do správné polohy.

## Další funkce

### Plná nádržka - Kontrolka

Rozsvítí se, když je nádržka připravena k vyprázdnění nebo když je vyjmuta nebo není ve správné poloze.

### Automatické vypnutí

Odvlhčovač se sám vypne, když je nádržka plná, když je vyjmuta nebo není ve správné poloze. U některých modelů bude motor ventilátoru pokračovat v činnosti po dobu 30 sekund.

### Automatické odmrazování

Když se na cívkách výparníku nashromáždí námraza, kompresor se vypne a ventilátor bude pokračovat v chodu, dokud námraza nezmizí.

Poznámka: Při automatickém odmrazování může být z jednotky slyšet zvuk toku chladiva (je to normální).

### Před obnovením provozu vyčkejte 3 minuty

Po vypnutí nelze jednotku po dobu prvních 3 minut zapnout/restartovat. Tato funkce pomáhá chránit jednotku. Provoz se automaticky spustí po 3 minutách.

### Režim inteligentního odvlhčování(volitelný)

V režimu inteligentního odvlhčování jednotka automaticky reguluje vlhkost místnosti tak, aby se pohybovala v komfortním rozsahu 45 % až 55 % (v závislosti na pokojové teplotě). Funkce nastavení vlhkosti nebude v provozu.

### Automatické restartování

Pokud se jednotka kvůli výpadku proudu nečekaně odpojí, po obnovení napájení se automaticky restartuje s předchozím nastavením.

## Nastavení časovače

- Stisknutím spustíte funkci automatického spuštění a automatického zastavení (s pomocí tlačítek  $\ominus$  a  $\oplus$ ).
- Je-li jednotka zapnutá, stisknutím tlačítka Timer (Časovač) spustíte program automatického vypnutí (AUTO STOP). Je-li jednotka vypnutá, stisknutím tohoto tlačítka spustíte program automatického zapnutí (AUTO START).
- Zmáčkněte nebo držte zmáčknuté tlačítko NAHORU nebo DOLŮ pro změnění času Automatického zapnutí/vypnutí po intervalech dlouhých 0,5 hodin do hodnoty 10 hodin a následně po intervalech dlouhých 1 hodinu do hodnoty 24 hodin. Jednotka bude automaticky odpočítávat čas, který zbývá do zapnutí.
- Zvolený čas se zaregistruje během 5 sekund a systém automaticky zobrazí předchozí nastavení vlhkosti.
- Program časovače automatického vypnutí/zapnutí můžete kdykoliv zrušit VYPNUTÍM/ZAPNUTÍM jednotky nebo nastavením časovače na hodnotu 0.0.
- Pokud se na LED displeji zobrazí kód P2, zruší se také funkce automatického spuštění/zastavení.

### Režim vysoušení (volitelný)

V režimu vysoušení může jednotka využít funkci MAX odvlhčování. Rychlost ventilátoru je pevně nastavena na vysokou rychlost.

Poznámka:

- Režim vysoušení musí být provozován v uzavřené místnosti (neotevírejte okna a dveře)
- Pro zajištění nejefektivnějšího odvlhčování nejdříve usušte mokré oblečení.
- Ujistěte se, že vzduch proudí přímo na mokré oblečení (Viz Obr. A).
- Odvlhčení vodou nasáklého oblečení nemusí být dostatečně efektivní.

### UPOZORNĚNÍ

- Nezakrývejte oblečením vývod vzduchu jednotky. Může to způsobit přehnaný nárůst teploty, požár nebo poruchu jednotky.
- Nepokládejte mokré oblečení na horní stranu jednotky a dávejte pozor, ať do jednotky nekape voda. Může to způsobit zkrat, úraz elektrickým proudem nebo ucpání či poruchu jednotky.

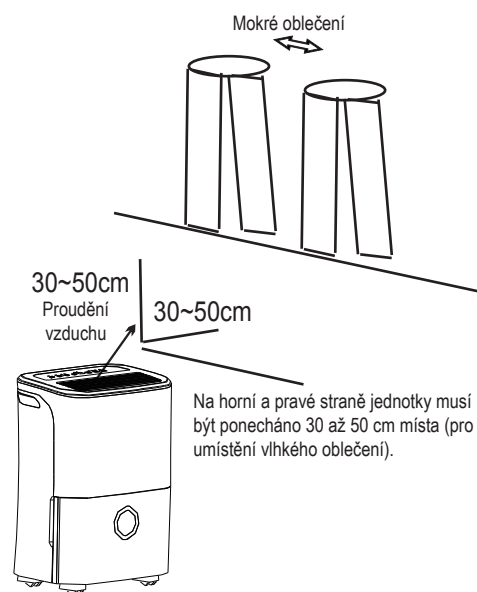

Obr. A

# OVĽADACÍ PRVKY ODVLHČOVAČE

## Identifikace součastí

### Přední strana

- ❶ Ovládací panel
- ❷ Rukojeť (obě strany)
- ❸ Mřížka odvodu vzduchu
- ❹ Nádržka na vodu
- ❺ Okno ukazující úroveň vody

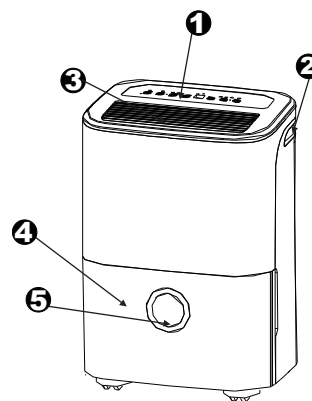

Obr. 2

### Zadní strana

- ❶ Vývod vypouštěcí hadice
- ❷ Kolečko
- ❸ Napájecí kabel a zástrčka
- ❹ Mřížka přívodu vzduchu
- ❺ Vzduchový filtr (za mřížkou)
- ❻ Spona napájecího kabelu (Použita pouze během skladování jednotky.)

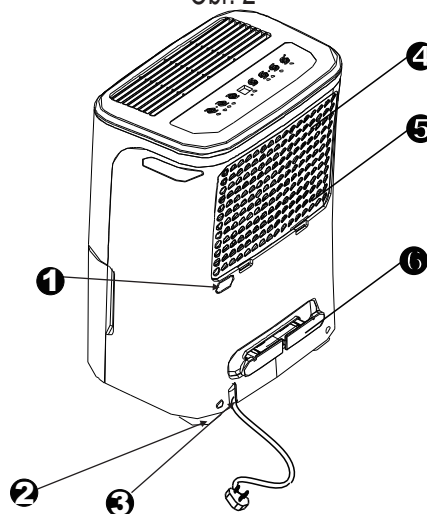

Obr. 3

Poznámka: Všechny obrázky uvedené v příručce jsou určeny pouze pro informativní účely. Skutečný tvar vámi zakoupené jednotky se může mírně lišit. Vzhled by však měl být přibližně stejný. Ovládání a funkce jsou stejné.

## Umístění jednotky

Odvlhčovač pracující v suterénu bude mít minimální nebo nulový účinek při odvlhčování sousedního uzavřeného úložného prostoru (např. skříň), pokud není zajištěna dostatečná cirkulace vzduchu (dovnitř a ven).

- Nepoužívejte v exteriéru.
- Tento odvlhčovač je určen pouze pro použití v domácnosti. Tento odvlhčovač není určen pro komerční nebo průmyslové použití.
- Umístěte odvlhčovač na hladkou, rovnou podlahu, která je dostatečně silná na to, aby udržela jednotku s plnou nádrží vody.
- Zajistěte minimálně 20 cm volného prostoru na všech stranách jednotky, aby byla zajištěna dobrá cirkulace vzduchu.
- Umístěte přístroj do oblasti, kde teplota neklesá pod 5°C (41°F). Cívky mohou být pokryty námrazou při teplotách pod 5°C (41°F), což může negativně ovlivnit výkon.
- Neumísťujte jednotku poblíž sušičky, ohřívače nebo radiátoru.
- Jednotka je určena například na ochranu knih nebo cenností před vlhkostí.
- Odvlhčovač můžete používat v suterénu, abyste zabránili poškození způsobenému vlhkostí.
- Odvlhčovač je nejúčinnější, když pracuje v uzavřeném prostoru.
- Zavřete všechny dveře, okna a další otvory do místnosti.

## Při používání jednotky

- Při prvním použití nechte odvlhčovač nepřetržitě spuštěný po dobu 24 hodin.
- Tento přístroj je určen k provozu v pracovním prostředí v rozmezí od 5°C/41°F do 32°C/90°F a od 30% (RH) do 80% (RH).
- Pokud byla jednotka právě vypnuta a musí se ihned znovu zapnout, počkejte přibližně tři minuty na to, než se u ní obnoví správný provoz.
- Nepřipojujte odvlhčovač do vícenásobné zásuvky, ve které jsou zapojeny jiné elektrické spotřebiče.
- Zvolte si vhodné místo, na kterém je snadný přístup k elektrické zásuvce.
- Připojte přístroj do elektrické zásuvky s uzemněním.
- Ujistěte se, že je nádržka na vodu správně namontována (jinak jednotka nebude správně fungovat).

**Poznámka:** Když voda v nádržíce dosáhne určité úrovně, dejte pozor, aby se stroj omylem neposunul a nedošlo k jeho pádu.

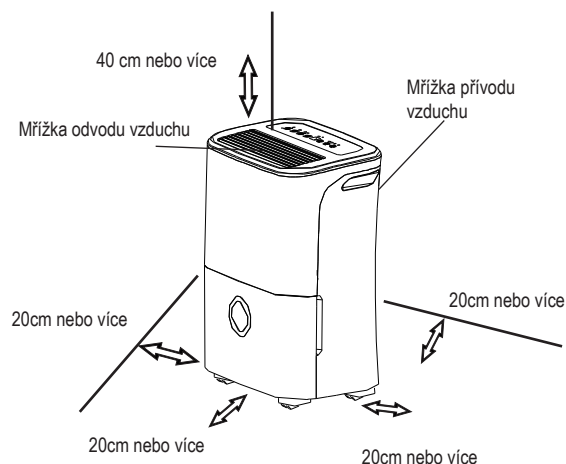

Obr. 4

### Kolečka (nainstalujte na čtyřech bodech na spodní straně jednotky)

- Nejezděte s kolečky přes koberec a nehýbejte jednotkou, pokud je v nádržíce voda. (Jednotka se může převrátit a vylít vodu z nádržíce.)

Poznámka: Kolečka jsou volitelná a některé modely je nemají.

## OVLÁDÁNÍ JEDNOTKY

### Odstranění nashromážděné vody

Existují dva způsoby odstranění nashromážděné vody.

#### 1. Použijte nádržku

- Když je nádržka naplněna, rozsvítí se kontrolka, která indikuje její naplnění - displej zobrazí P2.
- Pomalu vytáhněte nádržku. Pevně uchopte levou a pravou rukojeť a opatrně táhněte nádržku přímo k sobě tak, aby nedošlo k úniku vody. Nepokládejte nádržku na podlahu (spodek nádržky není rovnoměrný). V opačném případě nádržka spadne a dojde k úniku vody.
- Vylejte vodu a vraťte nádržku na původní místo. Nádržka musí být bezpečně usazena na původním místě, aby mohl odvlhčovač fungovat.
- Stroj se vrátí do původního stavu, jakmile je nádržka umístěna do správné polohy.

#### POZNÁMKA:

- Při vytahování nádržky se nedotýkejte žádných částí uvnitř jednotky. Mohlo by dojít k poškození výrobku. Ujistěte se, že nádržku zasunujete do jednotky jemně.
- Pokud se nádržka o něco zadrhne nebo se jí nepodaří zasunout do správné polohy, jednotka nebude fungovat.
- V jednotce zůstane po vytáhnutí nádržky voda, kterou je nutné vysušit.

1. Lehce povytáhněte nádržku.

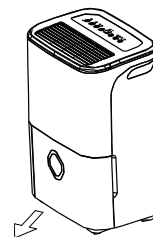

Obr. 5

2. Držte obě strany nádržky stejnou silou a vytáhněte ji z jednotky.

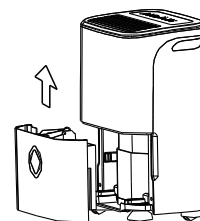

Obr. 6

3. Vylejte vodu ven.

## Odstranění nashromážděné vody

### 2. Kontinuální vypouštění

- Voda může být automaticky vyprázdněna do odtoku v podlaze po připojení hadice k jednotce (není součástí dodávky).
- Sundejte gumovou zátku ze zadního otvoru pro odtokovou/výpustní hadici. Připojte odtokovou hadici (ID = 13,5 mm) a umístěte ji k odtoku v podlaze nebo k jinému vhodnému odtokovému potrubí (viz Obr. 7).
- Ujistěte se, že je hadice zajištěna tak, aby nedošlo k netěsnostem.
- Hadici nasměrujte k odtoku a ujistěte se, že na ní nejsou uzly, které by bránily průtoku vody.
- Umístěte konec hadice do odtoku a ujistěte se, že je její konec vodorovný nebo nasměrovaný dolů, aby voda mohla plynule odtékat. Hadice nesmí směřovat nahoru.
- Ujistěte se, že je hadice umístěna níž než otvor pro odtokovou hadici, do kterého je vložena.
- Zvolte požadované nastavení vlhkosti a rychlosti ventilátoru na jednotce, abyste mohli zahájit nepřetržité odvádění vlhkosti.

Poznámka: Pokud se funkce nepřetržitého/kontinuálního odtoku nepoužívá, odstraňte odtokovou hadici z výstupního otvoru a zasuňte do něj gumovou zástrčku.

## Údržba a čištění odvlhčovače

**Před čištěním vypněte odvlhčovač a vytáhněte zástrčku ze zásuvky.**

### 1. Očistěte mřížky a skříň/obal

- Používejte pouze vodu a jemný saponát. Nepoužívejte bělidla ani abraziva.
- Neaplikujte vodu přímo na hlavní jednotku. Mohlo by to způsobit úraz elektrickým proudem, poškození izolace nebo zničení jednotky.
- Mřížky přívodu a odvodu vzduchu se velmi snadno znečišťují a k jejich čištění je proto potřeba použít vysavač s kartáčovou násadou.

### 2. Vyčistěte nádržku

Jednou za pár týdnů vyčistěte nádržku, abyste zabránili růstu plísní a bakterií. Částečně naplňte nádržku čistou vodou a přidejte do ní trochu jemného saponátu. Protřeptejte nádržku, vyprázdněte ji a nakonec opláchněte.

**Poznámka:** Nepoužívejte na čištění nádržky myčku.

Po čištění musí být nádržka bezpečně usazena zpátky na své místo, aby mohl odvlhčovač správně fungovat.

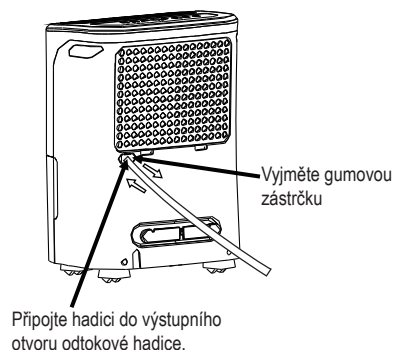

Obr.7



## PÉČE A ÚDRŽBA

### 3. Vyčistěte vzduchový filtr

Vzduchový filtr za přední mřížkou by měl být zkontrolován a vyčištěn nejméně jednou za dva týdny (nebo častěji, pokud je to nutné).

**Poznámka: FILTR NEPERTE ANI NUMÝVEJTE V AUTOMATICKÉ MYČCE NA NÁDOBÍ.**

#### Odejmutí:

- Uchopte jazýček na filtru, zatáhněte za něj směrem vzhůru a poté jej vytáhněte (viz obr. 8).
- Filtr vyčistěte teplou vodou s jemným saponátem. Před výměnou filtr opláchněte a nechte ho uschnout. Nečistěte filtr v myčce na nádobí.

#### Připojení:

- Vzduchový filtr vložte do jednotky ze spodní strany (směrem vzhůru). Viz Obr. 10.

#### Pozor:

NEPOUŽÍVEJTE odvlhčovač bez filtru. Dojde k jeho ucpaní nečistotami a následnému snížení výkonu.

Poznámka: Skříň a přední část mohou být oprášeny suchým hadříkem (bez obsahu oleje) nebo umyty hadříkem navlhčeným v roztoku teplé vody a jemného mycího prostředku. Důkladně opláchněte a osušte. Na přední stranu skříně nikdy nepoužívejte drsné čisticí prostředky, vosky nebo leštidla. Před utřením ovládacích prvků vykruťte z hadříku přebytečnou vodu. Voda, která se dostane do ovládacích prvků nebo do jejich okolí, může způsobit poškození přístroje.

## Údržba a čištění odvlhčovače

### 4. Když jednotku delší dobu nepoužíváte

- Nádržku vyprázdněte až jeden den po vypnutí jednotky.
- Vyčistěte hlavní jednotku, vodní nádržku a vzduchový filtr.
- Zakryjte jednotku plastovým pytlíkem.
- Skladujte jednotku na suchém, dobře větraném místě.

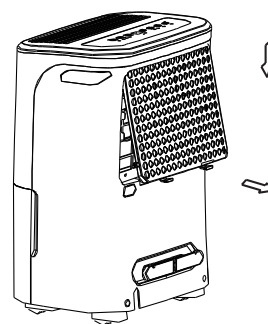

Obr. 8

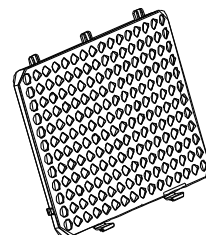

Obr. 9

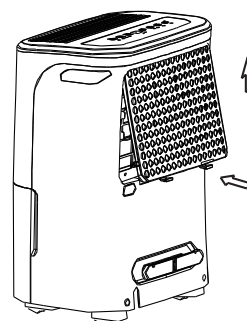

Obr. 10

Předtím, než zavoláte servis, si nejprve důkladně přečtete níže uvedenou tabulku.

Problém	Co zkontrolovat
<p><b>Jednotka nelze spustit</b></p>	<ul style="list-style-type: none"> <li>• Ujistěte se, že je odvlhčovač správně zapojen do zásuvky.</li> <li>• Zkontrolujte skříňku s pojistkami/jističi.</li> <li>• Odvlhčovač dosáhl své přednastavené maximální úrovně nebo je plná nádržka.</li> <li>• Nádržka na vodu není ve správné poloze.</li> </ul>
<p><b>Odvlhčovač nevysušuje vzduch tak, jak by měl</b></p>	<ul style="list-style-type: none"> <li>• Neumožnili jste mu dostatek času na odstranění vlhkosti.</li> <li>• Ujistěte se, že přední nebo zadní stranu odvlhčovače neblokují záclony, žaluzie nebo nábytek.</li> <li>• Ovládání vlhkosti možná není nastaveno na dostatečně nízkou hodnotu.</li> <li>• Zkontrolujte, zda jsou bezpečně uzavřeny všechny dveře, okna a další otvory.</li> <li>• Teplota místnosti je příliš nízká (méně než 5 °C(41 °F)).</li> <li>• V místnosti je petrolejový ohřívač nebo něco, co do okolí vypouští vodní páru.</li> </ul>
<p><b>Přístroj při provozu vydává hlasitý zvuk</b></p>	<ul style="list-style-type: none"> <li>• Vzduchový filtr je zanesený.</li> <li>• Jednotka je nakloněná a není ve správné (svislé) poloze.</li> <li>• Povrch podlahy není rovný.</li> </ul>
<p><b>Na cívkách se objevuje námraza</b></p>	<ul style="list-style-type: none"> <li>• To je normální. Odvlhčovací jednotka má funkci automatického odmrazování.</li> </ul>
<p><b>Voda na podlaze</b></p>	<ul style="list-style-type: none"> <li>• Připojení hadice k přístroji možná není dostatečně těsné.</li> <li>• K odběru vody používáte nádržku, ale do vypouštěcího otvoru na zadní straně přístroje není zastrčená zátko.</li> </ul>
<p><b>Na displeji se objevilo ES, AS nebo P2</b></p>	<ul style="list-style-type: none"> <li>• Jedná se o chybové kódy a ochranné kódy. Viz část OVLÁDACÍ PRVKY ODVLHČOVAČE.</li> </ul>

Konstrukce a specifikace mohou být bez předchozího upozornění změněny v rámci snahy o zlepšení výrobku. Podrobné informace získáte u prodejce nebo výrobce. Jakékoli aktualizace manuálu budou zveřejněny na servisních webových stránkách (nezapomeňte pravidelně kontrolovat dostupnost nejnovější verze).

# RAZVLAŽILEC

## NAVODILA ZA UPORABO

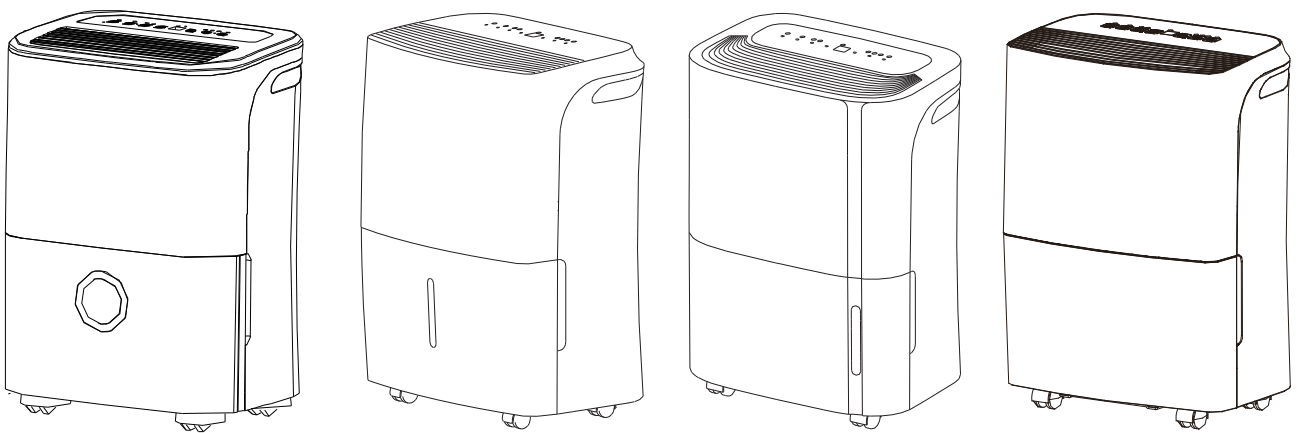

Pred uporabo tega izdelka, prosim skrbno preberite navodila in shranite ta priročnik za prihodnjo uporabo.

## DRUŽABNA PRIPOMNITEV

**Upoštevajte naslednjo informacijo, ko uporabljate razvlažilec v državah Evrope.**

**ODSTRANJEVANJE:** Ne odstranjajte tega izdelka kot nesortirani komunalni odpadki. Za tako vrsto odpadkov je potrebno ločeno zbiranje.

Odlaganje te naprave v domačem gospodinjstvu je prepovedano.

Odstranitev je možna na več načinov:

- A) Komunala je ustanovila zbirne sisteme, kjer lahko električni odpad odstranite brezplačno.
- B) Ob nakupu novega izdelka vzame prodajalec star izdelek brezplačno.
- C) Proizvajalec bo staro napravo vzel za odstranitev brezplačno.
- D) Ker stari izdelki vsebujejo dragocene surovine, jih je možno prodati trgovcem z odpadno kovino.

Divje odlaganje odpadkov v gozdovih in pokrajinah ogroža vaše zdravje, ker se nevarne snovi spuščajo v podtalnico in se znajdejo v prehranski verigi.

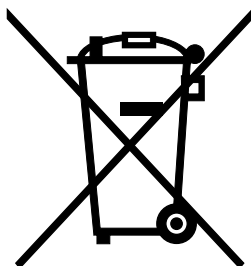

# VSEBINA

## **VARNOSTNI UKREPI**

Opozorilo .....	2
Previdnost.....	2
Električne informacije .....	4
OPOZORILA (samo za uporabo hladilnega sredstva R290/R32) .....	5

## **KONTROLNI GUMBI NA RAZVLAŽILCU**

Kontrolni gumbi.....	11
Druge značilnosti .....	12

## **PREPOZNAVANJE DELOV**

Prepoznavanje delov .....	15
Pozicioniranje naprave .....	16

## **UPRAVLJANJE NAPRAVE**

Med uporabo naprave .....	17
Odstranitev zbrane vode .....	18

## **NEGA IN VZDRŽEVANJE**

Nega in čiščenje razvlažilca.....	19
-----------------------------------	----

## **NASVETI ZA ODPRAVLJANJE MOTENJ**

Nasveti za odpravljanje motenj.....	20
-------------------------------------	----



## **Preberite ta priročnik**

Znotraj boste našli mnogo uporabnih nasvetov kako pravilno uporabljati in vzdrževati vaš razvlažilec zraka. Samo nekaj preventivne nege z vaše strani in si lahko tekom življenjske dobe vašega razvlažilnika zraka prihranite veliko časa in denarja. V tabeli z nasveti za odpravljanje motenj boste našli mnogo odgovorov na pogoste težave. Če najprej pregledate našo tabelo nasvetov o odpravljanju težav, vam morda sploh ne bo potrebno poklicati serviserja.



## VARNOSTNI UKREPI

Da nebi prišlo do poškodbe uporabnika ali drugih ljudi in okolice, je potrebno upoštevati sledeča navodila. Nepravilno delovanje zaradi neupoštevanja navodil lahko povzroči škodo.













- Resnost je klasificirana po naslednjih indikatorjih.

 <b>Opozorilo</b>	Ta simbol označuje možnost smrti ali resne poškodbe.
 <b>OPOZORILO</b>	Ta simbol označuje možnost poškodb posesti.

- Pomen znakov uporabljenih v the navodilih za uporabo je kot prikazan spodaj.

	<b>Nikoli ne naredite tega.</b>
	<b>Vedno naredite to.</b>

### Opozorilo

<p> <b>Ne prekoračite stopnje jakosti vtičnice ali priključne naprave.</b></p> <ul style="list-style-type: none"> <li>• V nasprotnem primeru lahko pride do električnega udara ali požara zaradi prekomerne proizvodnje toplote.</li> </ul>	<p> <b>Ne uporabljajte ali ustavite naprave s tem da jo izklopite ali vklopite v elektriko.</b></p> <ul style="list-style-type: none"> <li>• Lahko povzroči električni udar ali požar zaradi nastajanja toplote.</li> </ul>	<p> <b>Ne poškodujte ali uporabljajte neustreznega napajalnega kabla.</b></p> <ul style="list-style-type: none"> <li>• Lahko povzroči električni udar ali požar.</li> </ul>
<p> <b>Ne spreminjajte dolžine kabla napajanja ali delite vtičnico z drugimi napravami.</b></p> <ul style="list-style-type: none"> <li>• Lahko povzroči električni udar ali požar zaradi nastajanja toplote.</li> </ul>	<p> <b>Ne vstavljajte ali vlečite vtiča z mokrimi rokami.</b></p> <ul style="list-style-type: none"> <li>• Lahko povzroči električni udar.</li> </ul>	<p> <b>Naprave ne postavljajte blizu vira toplote.</b></p> <ul style="list-style-type: none"> <li>• Plastični deli se lahko stopijo in povzročijo požar.</li> </ul>
<p> <b>Odklopite napajanje, če iz njega prihaja čuden zvok, vonj ali dim.</b></p> <ul style="list-style-type: none"> <li>• Lahko povzroči požar in električni udar.</li> </ul>	<p> <b>Nikoli ne smete poskušati razstaviti ali popraviti naprave sami.</b></p> <ul style="list-style-type: none"> <li>• Lahko povzroči okvaro stroja ali električni udar.</li> </ul>	<p> <b>Pred namestitvijo, čiščenjem in servisiranjem enote izklopite in izključite enoto.</b></p> <ul style="list-style-type: none"> <li>• Lahko povzroči električni udar ali poškodbe.</li> </ul>
<p> <b>Naprave ne uporabljajte v bližini vnetljivih plinov ali vnetljivih snovi, kot so bencin, benzen, razredčilo itd.</b></p> <ul style="list-style-type: none"> <li>• Lahko povzroči eksplozijo ali požar.</li> </ul>	<p> <b>Ne pijte in ne uporabljajte vode izpuščene iz izdelka.</b></p> <ul style="list-style-type: none"> <li>• Vsebuje kontaminante in obstaja možnost obolenja.</li> </ul>	<p> <b>Vodnega vedra med delovanjem ne odstranjujte.</b></p> <ul style="list-style-type: none"> <li>• Vedro popolnoma ščiti napravo in lahko povzroči električni udar.</li> </ul>

**⚠ OPOZORILO**

**⊘ Naprave ne uporabljajte v majhnih prostorih.**

- Pomanjkanje zračenja lahko privede do pregrevanja in požara.

**⊘ Ne postavljajte na mesta, kjer lahko voda kaplja na napravo.**

- Voda bi lahko vdrla v napravo in poškodovala izolacijo. To lahko privede do električnega udara ali požara.

**⊘ Napravo postavite na raven, robusten del tal.**

- Če se naprava prevrne, lahko pride do razlitja vode in poškodbe osebnih stvari, ali povzroči električni udar ali požar.

**⚠ OPOZORILO**

**⊘ Ne prekrivajte dovodnih ali izpušnih odprtih s krpo ali brisačami.**

- Pomanjkanje zračnega pretoka lahko povzroči pregrevanje in požar.

**⊘ Pri uporabi naprave v sobi z naslednjimi osebami je potrebno paziti, da:**

- Dojenčki, otroci, starejši ljudje in ljudje, ki niso občutljivi na vlago.

**⊘ Ne uporabljajte na krajih, kjer imamo opravka s kemikalijami.**

- To bo povzročilo razpad naprave zaradi kemikalij in topil, raztopljenih v zraku.

**⊘ Nikoli ne vstavljajte prstov ali drugih tujih predmetov v reže ali odprtine. Bodite posebej pozorni, da opozorite otroke na te nevarnosti.**

- Lahko povzroči električni udar ali okvaro naprave.

**⊘ Na napajalni kabel ne postavljajte težkih predmetov in pazite, da se kabel ne stisne.**

- Obstaja nevarnost požara ali električnega udara.

**⊘ Ne vzpenjajte se po in ne sedite na napravi.**

- Lahko pride do poškodbe ob vašem padcu ali ob padcu naprave.

**⊘ Vstavljanje filtrov naj bo vedno varno. Filter očistite enkrat na dva tedna.**

- Delovanje brez filtrov lahko privede do okvare.

**⊘ Če voda vstopi v napravo, izklopite napravo in izključite napajanje, obrnite se na usposobljenega serviserja.**

- To lahko povzroči okvaro naprave ali privede do nesreče.

**⊘ Na vrhu naprave ne postavljajte cvetnih vaz ali druge posode za vodo.**

- Voda se lahko razlije po notranjosti naprave, kar povzroči poškodbo izolacije in privede do električnega udara ali požara.

**⚠ Pozor**

- To napravo lahko uporabljajo otroci, stari 8 let in več, in osebe z zmanjšanimi fizičnimi, senzoričnimi ali duševnimi zmognostmi ali pomanjkanjem izkušenj in znanja, če so bili poučeni o varni uporabi naprave in razumeli nevarnosti, do katerih lahko pride. Otroci se ne smejo igrati z napravo. Čiščenja in vzdrževanja naprave nikoli ne sme izvajati otrok, ki ni pod stalnim nadzorom. (velja za Evropske države)
- Ta naprava ni namenjena za uporabo osebam (vključno z otroci) z zmanjšano telesno, senzorno ali umsko sposobnostjo ali osebam s pomanjkanjem izkušenj in znanja, razen, če so pod stalnim nadzorom ali so jim bila s strani osebe, odgovorne za njihovo varnost, jasno podana navodila v zvezi z varno uporabo naprave. Otroke je treba nadzorovati, da se zagotovi, da se ne igrajo z napravo, (velja za druge države razen za evropske države)
- Če je napajalni kabel poškodovan, ga naj zamenja proizvajalec, servisni agent ali podobna usposobljena oseba, da bi se izognili nevarnosti.



## VARNOSTNI UKREPI

- Naprava mora biti nameščena v skladu z nacionalnimi predpisi o ožičenju.
- Naprava z električnim grelcem mora biti od vnetljivih materialov oddaljena vsaj 1 meter.
- Za popravilo ali vzdrževanje te naprave se obrnite na pooblaščenega serviserja.
- Ne uporabljajte vtičnice, če je ohlapna ali poškodovana.
- Ne uporabljajte razvlažilne naprave v mokri sobi, kot je kopalnica ali pralnica.
- Ta izdelek ne uporabljajte za funkcije, ki niso opisane v teh navodilih za uporabo
- Za namestitev te naprave se obrnite na pooblaščenega monterja.
- Če se razvlažilnik med uporabo prevrne, izklopite napravo in jo nemudoma odklopite iz glavne napajalne enote. Vizualno pregledajte napravo, da zagotovite, da ni poškodb.  
Če sumite, da je bila naprava poškodovana, se za pomoč obrnite na tehnično ali servisno službo.
- V nevihti napravo izklopite, da preprečite poškodbe stroja zaradi strele.
- Da bi zmanjšali nevarnost požara ali električnega udara, tega ventilatorja ne uporabljajte s kakršnekoli polprevodne naprave za nadzor hitrosti.
- Kabel naj ne teče pod preprogo. Kabla ne pokrivajte s preprogami, tepihi ali podobnimi prevlekami. Ne usmerjajte kabla pod pohištvo ali naprave. Speljite kabel stran od prometnega območja in kjer ne bo prišlo do spotaknjenja čez kabel.
- Med delovanjem naprave ne odpirajte.
- Ko odstranite zračni filter, se ne dotikajte kovinskih delov naprave.
- Ko odstranjujete vtič iz vtičnice, ga držite za glavo.

### Električne informacije

- Imenska tablica proizvajalca je nameščena na zadnji plošči naprave in vsebuje električne in druge tehnične podatke, specifične za to napravo.
- Prepričajte se, da je enota pravilno ozemljena. Za zmanjšanje nevarnosti šoka in požara, je pomembna primerna ozemljitev. Napajalni kabel je opremljen s trosmernim ozemljitvenim vtičem za zaščito pred nevarnostmi električnega udara.
- Vašo napravo morate uporabljati v ustrezno ozemljeni stenski vtičnici. Če stenska vtičnica, ki jo nameravate uporabiti, ni ustrezno ozemljena ali zaščitena z varovalko (potrebno varovalko določa maksimalni tok naprave. Največji tok je naveden na imenski tablici, ki je nameščena na napravi), primerno vtičnico naj namesti usposobljeni električar.
- Po namestitvi naprave zagotovite dostopnost do vtičnice.
- **S to napravo ne uporabljajte podaljškov ali adapterjev.** Če pa je potrebno uporabiti podaljšek, uporabite samo odobreni "Razvlaženi podaljšek" (na voljo v večini lokalnih trgovin s strojno opremo).
- Da bi se izognili možnosti telesne poškodbe, pred namestitvijo in / ali servisiranjem vedno odklopite napajanje naprave.
- Vse ožičenje je treba izvesti strogo v skladu s shemo ožičenja, ki se nahaja na srednjem delu naprave (za posodo z vodo).

### Upoštevajte specifikacije varovalke

Elektronsko vezje (PCB) je zasnovano z varovalko, ki zagotavlja nadtokovno zaščito. Specifikacije varovalke so natisnjene na vezju, na primer: T 3.15A / 250V (ali 350V) itd.

Opomba: Vse slike v priročniku so v didaktične namene. Dejanska oblika naprave, ki ste jo kupili, se lahko nekoliko razlikuje, delovanje in funkcije pa so enake.

Opomba glede fluoriranih plinov

- Fluorirani toplogredni plini so v hermetično zaprti opremi. Za specifične podatke o vrsti, količini in CO<sub>2</sub> ekvivalentu v tonah fluoriranega toplogrednega plina (na nekaterih modelih), pogledajte ustrezno nalepko na sami napravi.
- Namestitev, servisiranje, vzdrževanje in popravilo te naprave mora opraviti pooblaščen tehnik.
- Odstranitev izdelka in recikliranje mora opraviti pooblaščen tehnik.



### OPOZORILA (samo za uporabo hladilnega sredstva R290/R32)

- Ne uporabljajte sredstev za pospeševanje procesa odtaljevanja ali za čiščenje, razen tistih, ki jih priporoča proizvajalec.
- Hranite v protoru, kjer ni stalne uporabe virov vžiga (na primer: odprt plamen, delovna plinska naprava ali električni grelec).
- Ne luknjajte ali zažigajte.
- Zavedajte se, da hladilno sredstvo morda ne vsebuje vonja.
- Napravo je treba namestiti, upravljati in shranjevati v prostoru s površino nad 4 m<sup>2</sup>.
- Upoštevati je treba skladnost nacionalnih predpisov o regulaciji plinov.
- Prezračevalne odprtine naj bodo brez zapor.

Naprava mora biti shranjena tako, da se prepreči nastajanje mehanskih poškodb.

- Opozorilo, da se naprava hrani na dobro prezračevanem območju, kjer velikost prostora sovпада z velikostjo prostora v katerem deluje.
- Vsaka oseba, ki se ukvarja z vlomom v vezje hladilne napeljave, mora imeti veljavno potrdilo pri pooblaščenem ocenjevalnem industrijsko-akreditiranem organu, kar pooblašča njeno kompetenco, da varno ravna s hladilnimi sredstvi v skladu s tehnično priznana specifikacijsko oceno.
- Vzdrževanje se izvaja samo v skladu s priporočilom proizvajalca opreme. Vzdrževanje in popravila, ki zahtevajo pomoč drugega usposobljenega osebja, se izvajajo pod nadzorom osebe, ki je pristojna za uporabo vnetljivih hladilnih sredstev.



Pozor: Nevarnost požara/vnetljive snovi  
(Obvezno samo za enote R32/R290)

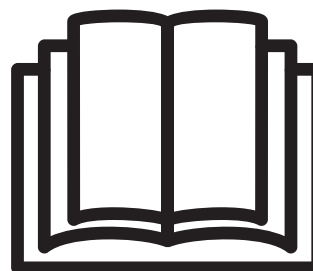

POMEMBNA OPOMBA: Pred namestitvijo in upravljanjem z novo razvlažilno napravo, natančno preberite ta priročnik. Priročnik shranite za prihodnje reference.

Pojasnilo simbolov, ki so prikazani na napravi (samo naprave R32 / R290 uporabljata hladilno sredstvo):

	Opozorilo	Ta simbol kaže, da je ta naprava uporabljala vnetljivo hladilno sredstvo. Če je hladilno sredstvo pušča in je izpostavljen zunanemu viru vžiga, obstaja nevarnost požara.
	Pozor	Ta simbol kaže, da je treba operativni priročnik natančno prebrati.
	Pozor	Ta simbol kaže, da mora servisno osebje ravnati s to opremo po navodilih za namestitev.
	Pozor	Ta simbol kaže, da so na voljo informacije, kot je priročnik za uporabo ali priročnik za namestitev.

## VARNOSTNI UKREPI



### OPOZORILA (samo za uporabo hladilnega sredstva R290/R32)

#### 1. Prevoz opreme, ki vsebuje vnetljive hladilne tekočine

Oglejte si predpise transporta

#### 2. Označevanje opreme z uporabo znakov

Oglejte si lokalne predpise

#### 3. Odstranjevanje opreme z vnetljivimi hladilnimi sredstvi

Glejte nacionalne predpise.

#### 4. Shranjevanje opreme / naprav

Skladiščenje opreme mora biti v skladu z navodili proizvajalca.

#### 5. Shranjevanje pakirane (neprodane) opreme

Zaščita paketa, ki ga skladiščimo, mora biti izdelana tako, da mehanska poškodba opreme znotraj embalaže ne bo povzročila puščanja hladilnega sredstva.

Največje število kosov opreme, ki jih je dovoljeno shranjevati skupaj, se določi z lokalnimi predpisi.

#### 6. Informacije o servisiranju

##### 1) Preveri območje

Pred začetkom dela na sistemih, ki vsebujejo vnetljive hladilne tekočine, so potrebni varnostni pregledi, da se zagotovi zmanjšanje tveganja vžiga. Za popravilo hladilnega sistema se pred izvajanjem dela na sistemu upoštevajo naslednji varnostni ukrepi.

##### 2) Delovni postopek

Delo se opravi v okviru nadzorovanega postopka, da se čim bolj zmanjša nevarnost prisotnosti vnetljivega plina ali hlapov med delom.

##### 3) Splošno delovno področje

Vzdrževalno osebje in druge, ki delajo na lokalnem območju, se pouči o vrsti dela, ki se opravlja. Delu v zaprtih prostorih se je treba izogibati. Območje okrog delovnega prostora mora biti ločeno. Zagotovite, da so pogoji znotraj območja varni zaradi nadzora vnetljivih snovi.

##### 4) Preverjanje prisotnosti hladilnega sredstva

Območje se pred in med delom preveri z ustreznim detektorjem za hladilna sredstva, da se tehnik zaveda potencialno vnetljivih atmosfer. Prepričajte se, da je oprema za odkrivanje uhajanja, ki se uporablja, primerna za souporabo z vnetljivimi hladilnimi sredstvi, tj. brez iskrenja, ustrezno zapečateni ali sama po sebi varna.

##### 5) Prisotnost gasilnega aparata

V primeru opravljanja vročega dela na hladilni napravi ali v zvezi s pripadajočimi deli, mora biti na voljo ustrezna oprema za gašenje požara. Imejte gasilni aparat s suhim prahom ali CO<sub>2</sub>, ki je blizu območja polnjenja.

##### 6) Brez virov vžiga

Nobena oseba, ki opravlja delo v zvezi s hladilnim sistemom, ki vključuje izpostavljanje kakršnemu koli delu cevi, ki vsebuje ali ima vnetljivo hladilno sredstvo, naj nebi uporabljala kakršnekoli vire vžiga na način, da lahko povzroči nevarnost požara ali eksplozije. Vse možne vire vžiga, vključno s kajenjem cigaret, je treba hraniti dovolj daleč stran od mesta namestitve, popravila, odstranjevanja in odstranjevanja, med katerim se lahko vnetljivo hladilno sredstvo sprosti v okolico. Pred začetkom dela je območje okoli opreme potrebno pregledati, da se prepričate, da ni nobenih vnetljivih nevarnosti ali tveganj vžiga. Potrebno je postaviti znake "Ne kadi".

### 7) Prezračevano območje

Prepričajte se, da je območje odprto ali da je primerno prezračevano, preden vlomite v sistem ali opravljate kakršnokoli vroče delo. Med delom se naj vzdržuje določena stopnja prezračevanja. Ventilacija naj bi varno razpršila sproščeno hladilno sredstvo in ga po možnosti izpustila v atmosfero.

### 8) Preveri delovanje hladilne opreme

Če pride do zamenjave električnih komponent, morajo ustrezati namenu in biti prave specifikacije. Za vzdrževanje in servisiranje vedno upoštevajte smernice proizvajalca. V primeru dvoma se posvetujte s tehnično službo proizvajalca.

Za naprave, ki uporabljajo vnetljive hladilne tekočine, veljajo naslednji pregledi:

Velikost polnjenja je v skladu z velikostjo prostora, v katerem so nameščeni deli hladilnega sredstva;

Stroji in ventili za prezračevanje delujejo ustrezno in niso ovirani;

Če se uporablja indirektni hladilni krog, se sekundarno vezje preveri na prisotnost hladilnega sredstva;

Označevanje opreme je še vedno vidno in čitljivo. Oznake in znake, ki so nečitljivi, je potrebno popraviti;

Hladilna cev ali sestavni deli so nameščeni v položaju, kjer ni verjetno, da bodo izpostavljeni kateri koli snovi, ki bi lahko povzročala korozijo komponent, ki vsebujejo hladilno sredstvo, razen če so sestavni deli izdelani iz materialov, ki so po svoji naravi odporni na korozijo ali so ustrezno zaščiteni pred njo.

### 9) Preverjanje električnih naprav

Popravila in vzdrževanje električnih komponent vključujejo začetne varnostne preglede in postopke kontrole sestavnih delov. V primeru napake, ki bi lahko ogrozila varnost, se na tokokrog ne priključi električne napeljave, dokler se težava ne odpravi. Če napake ni mogoče takoj odpraviti, vendar je treba nadaljevati z delovanjem, se uporabi ustrezna začasna rešitev. To se sporoči lastniku opreme, tako, da so obveščene vse stranke.

Začetna varnostna preverjanja vključujejo:

Kondenzatorji se izpraznijo: to se naj naredi na varen način, da se prepreči možnost iskrenja;

Da žive električne komponente in ožičenje niso izpostavljene med polnjenjem, obnavljanjem ali čiščenjem sistema;

Da obstaja stalna ozemljitev.

## 7. Popravila zapečatenih komponent

1) Med popravili zapečatenih komponent se morajo vse električne napeljave odklopiti od opreme, na katero delujejo, pred odstranitvijo zapečatenih prevlek itd. Če je nujno treba električno napajanje opreme med servisiranjem, potem more biti trajna operativna oblika odkrivanja uhajanja na najbolj kritični točki, ki opozarja na potencialno nevarne razmere.

2) Posebno pozornost je treba nameniti temu, da se z delom na električnih komponentah ohišje ne spremeni do te mere, da bi to vplivalo na raven zaščite.

To vključuje poškodbe kablov, prekomerno število povezav, terminale, ki ne ustrezajo originalni specifikaciji, poškodbe tesnil, nepravilne napeljave odtokov, itd.

Poskrbite, da je aparat nameščen varno.

Zagotovite, da se tesnila ali tesnilni materiali ne razgradijo do te mere, da ne bodo več služili namenu preprečevanja vdora vnetljivih atmosfer. Nadomestni deli morajo biti v skladu s specifikacijami proizvajalca.

Opomba: Uporaba silikonske tesnilne mase lahko zavira učinkovitost nekaterih vrst opreme za odkrivanje puščanja. Intrinzično varne komponente pred njihovo uporabo ni potrebno izolirati.

## 8. Popravite komponente, ki so popolnoma varne

Ne nanašajte trajnih induktivnih ali kapacitivnih obremenitev na vezje, brez da bi zagotovili, da to ne bo preseglo dovoljene napetosti in toka, ki je dovoljena za opremo, ki se uporablja. Intrinzično varne komponente, so edini tipi komponent, ki jih je

## **VARNOSTNI UKREPI**

mogoče obdelati, medtem ko je v zraku prisotnost vnetljive atmosfere. Preskusna naprava mora biti korektno ocenjena.

Zamenjajte samo dele, ki jih je določil proizvajalec. Drugi deli lahko povzročijo vžig zaradi puščanja hladilne tekočine v ozračje.

### **9. Kabli**

Preverite, ali kabli ne bodo izpostavljeni obrabi, koroziji, prekomernemu tlaku, vibracijam, ostrim robom ali drugim škodljivim vplivom na okolje. Pri preverjanju se upoštevajo tudi učinki staranja ali nenehnih vibracij iz virov, kot so kompresorji ali ventilatorji.

### **10. Odkrivanje vnetljivih hladilnih sredstev**

V nobenem primeru se pri iskanju ali odkrivanju puščanja hladilnega sredstva ne uporabljajo potencialni viri vžiga. Halogenskega bakla (ali katerega koli drugega detektorja z uporabo odprtega plamena) se ne sme uporabljati.

### **11. Metode odkrivanja puščanja**

Naslednje metode odkrivanja puščanja se štejejo za sprejemljive za sisteme, ki vsebujejo vnetljive hladilne tekočine. Elektronski detektorji puščanja se uporabljajo za odkrivanje vnetljivih hladilnih sredstev, vendar občutljivost morda ni ustrezna ali pa je potrebna ponovna kalibracija. (Oprema za odkrivanje se kalibrira na območju brez hladilnega sredstva.) Prepričajte se, da detektor ni potencialni vir vžiga in je primeren za uporabljeno hladilno sredstvo. Oprema za odkrivanje puščanja se določi v odstotku LFL hladilnega sredstva in se kalibrira na uporabljeno hladilno sredstvo in potrdi ustrezni odstotek plina (največ 25%). Tekočine za odkrivanje puščanja so primerne za uporabo z večino hladilnih sredstev, vendar se je treba izogibati uporabi detergentov, ki vsebujejo klor, saj lahko klor reagira s hladilno tekočino in povzroči korozijo bakrene cevi. Če sumite na puščanje, je treba odstraniti / ugasniti vse odprte plamene. Če pride do uhajanja hladilnega sredstva, ki zahteva spajkanje, se celotno hladilno sredstvo iz sistema izloči ali izolira (z zaprtimi ventili) v delu sistema, ki je oddaljen od mesta uhajanja. Dušik brez kisika (OFN) se nato očisti skozi sistem pred in med postopkom spajkanja.

### **12. Odstranjevanje in evakuacija**

Pri vdoru v hladilni krogotok, zaradi popravila ali za kakršenkoli drug namen, moramo uporabiti konvencionalne postopke. Vendar je pomembno, da se upošteva najboljša praksa, saj lahko pride do vnetljivosti. Upošteva se naslednji postopek:

Odstranite hladilno sredstvo;

Čiščenje vezja z inertnim plinom;

Evakuiraj;

Ponovno čistite z inertnim plinom;

Odprite vezje z rezanjem ali spajkanjem.

Hladilno sredstvo se mora ponovno napolniti v pravilne zbiralne cilindre. Sistem mora biti splaknjen z OFN, da se nudi varnost naprave. Ta postopek bo morda treba večkrat ponoviti. Stisnjen zrak ali kisik se ne sme uporabljati za to nalogo.

Plaknjenje se doseže tako, da vakuum v sistemu prekinemo z OFN in polnimo, dokler ne dosežemo delovnega tlaka, nato odzračimo v atmosfero in dokončno zmanjšamo vakuum. Ta postopek se ponovi, dokler v sistemu ni hladilnega sredstva. Ko uporabimo končno OFN polnjenje, se sistem naj odzračí do atmosferskega tlaka, kar omogoča začetek dela. Ta operacija je nujna, če izvajamo varjenja na cevnem delu.

Zagotovite, da izhod za vakuumsko črpalko ni blizu vseh virov vžiga in je na voljo prezračevanje.

### **13. Postopki zaračunavanja**

Poleg običajnih postopkov zaračunavanja je treba upoštevati naslednje zahteve. Zagotovite, da pri uporabi polnilne opreme ne pride do kontaminacije različnih hladilnih sredstev. Cevi ali linije morajo biti čim krajše, da se čim bolj zmanjša količina hladilnega sredstva, ki ga vsebujejo.

Cilindri naj stojijo pokonci.

Pred polnjenjem sistema s hladilnim sredstvom zagotovite, da je hladilni sistem ozemljen. Označite sistem, ko je polnjenje končano (če še ni).

Skrbno pazite, da ne prenapolnite hladilnega sistema.

Pred ponovnim polnjenjem sistema mora biti opravljen tlačni preskus z OFN. Sistem mora biti preverjen pri puščanju ob zaključku polnjenja, vendar pred zagonom. Pred zapustitvijo mesta se opravi preskus uhajanja.

### 14. Razgradnja

Pred izvedbo tega postopka je nujno, da je tehnik popolnoma seznanjen z opremo in vsemi podrobnostmi. Priporočljivo je, da je zamenjava vseh hladilnih sredstev varna. Pred opravljenimi nalogo se vzame vzorec olja in hladilnega sredstva, v primeru zahteve analize pred ponovno uporabo recikliranega hladilnega sredstva. Preden začnemo z nalogo, je bistveno, da ja na voljo električnik.

- a) spoznajte opremo in njegovo delovanje.
- b) Električno izolirajte sistem.
- c) Pred posegom v postopek zagotovite, da:

Po potrebi je na voljo strojna oprema za ravnanje z valji za hlajenje; Vsa osebna zaščitna oprema je na voljo in se uporablja pravilno;

Postopek zamenjave vedno nadzoruje pristojna oseba;

Oprema za obnovo in jeklenke so v skladnosti z ustreznimi standardi.

- d) Če je mogoče, napolnite hladilni sistem.
- e) Če vakuum ni mogoč, naredite zbiralnik tako, da se hladilno sredstvo lahko odstrani iz različnih delov sistema.
- f) Prepričajte se, da je valj na lestvicah nameščen preden pride do zamenjave.
- g) Zaženite stroj za zamenjavo in opravljajte v skladu z navodili proizvajalca.
- h) Ne prenapolnite jeklenk. (Največ 80% prostornine tekočine).
- i) Ne prekoračite maksimalnega delovnega tlaka valja, tudi začasno.
- j) Ko so cilindri pravilno napolnjeni in proces zaključen, poskrbite, da se jeklenke in oprema takoj odstranijo z mesta in da so vsi izolacijski ventili na napravi zaprti.
- k) Zamenjano hladilno sredstvo se ne polni v drug hladilni sistem, razen če je bilo očiščeno in preverjeno.

### 15. Označevanje

Oprema je označena z navedbo, da je bila razkužena in izpraznjena iz hladilnega sredstva. Oznaka mora biti datirana in podpisana. Zagotovite, da na opremi obstajajo nalepke, v katerih je oprema opremljena z vnetljivim hladilnim sredstvom.

### 16. Zamenjava

Pri odstranjevanju hladilnega sredstva iz sistema, bodisi za servisiranje ali razgradnjo, priporočamo dobro prakso, da se vsa hladilna sredstva varno odstranijo.

Pri prenosu hladilnega sredstva v jeklenke zagotovite, da se uporabljajo samo ustrezni valji za ponovno polnjenje hladilnega sredstva. Zagotovite, da je na voljo pravilno število jeklenk za polnjenje celotnega systemskega naboja. Vsi cilindri, ki jih je treba uporabiti, so označeni za predelano hladilno sredstvo in označeni za to hladilno sredstvo (to so posebni cilindri za ponovno pridobivanje hladilnega sredstva). Cilindri so opremljeni s tlačnim varnostnim ventilom in pripadajočimi zapornimi ventili v dobrem stanju. Prazni cilindri za obnovev se evakuirajo in, če je mogoče, ohladijo, preden pride do okrevanja.

Oprema za rekuperacijo mora biti v dobrem stanju z nizom navodil v zvezi z opremo, ki je v roki, in primerna za obnovev vnetljivih hladilnih sredstev.

Poleg tega mora biti na voljo niz umerjenih tehtnic in to v dobrem stanju. Cevi morajo biti opremljene s tesnimi odklopnimi spojkami in v dobrem stanju. Pred uporabo stroja za obnovev preverite, ali je v zadovoljivem delovnem stanju, pravilno vzdrževana in da so v zvezi s tem povezani električni sestavni deli zatesnjeni, da se prepreči vžig v primeru izpusta hladilnega sredstva. Če v dvomih, se posvetujte s proizvajalcem.

## **VARNOSTNI UKREPI**

Zamenjano hladilno sredstvo se vrne dobavitelju hladilnega sredstva v ustreznem zbiralniku inz ustreznimi navodili za odlaganje odpadkov. Ne mešajte hladilnih sredstev v napravah v katerih so zamenjali plin in še posebej ne v cilindrih. Če želite odstraniti kompresorje ali kompresorska olja, zagotovite, da so bili evakuirani na sprejemljivo raven, da zagotovite, da vnetljivo hladilno sredstvo ne ostane v mazivu. Postopek evakuacije se izvede pred vrnitvijo kompresorja dobaviteljem. Za pospešitev tega postopka je treba uporabiti samo električno ogrevanje na telo kompresorja. Ko je olje izpuščeno iz sistema, se to lahko varno izvede.

**Opomba:** Nadzorna plošča enote, ki ste jo kupili, se lahko razlikuje glede na model.

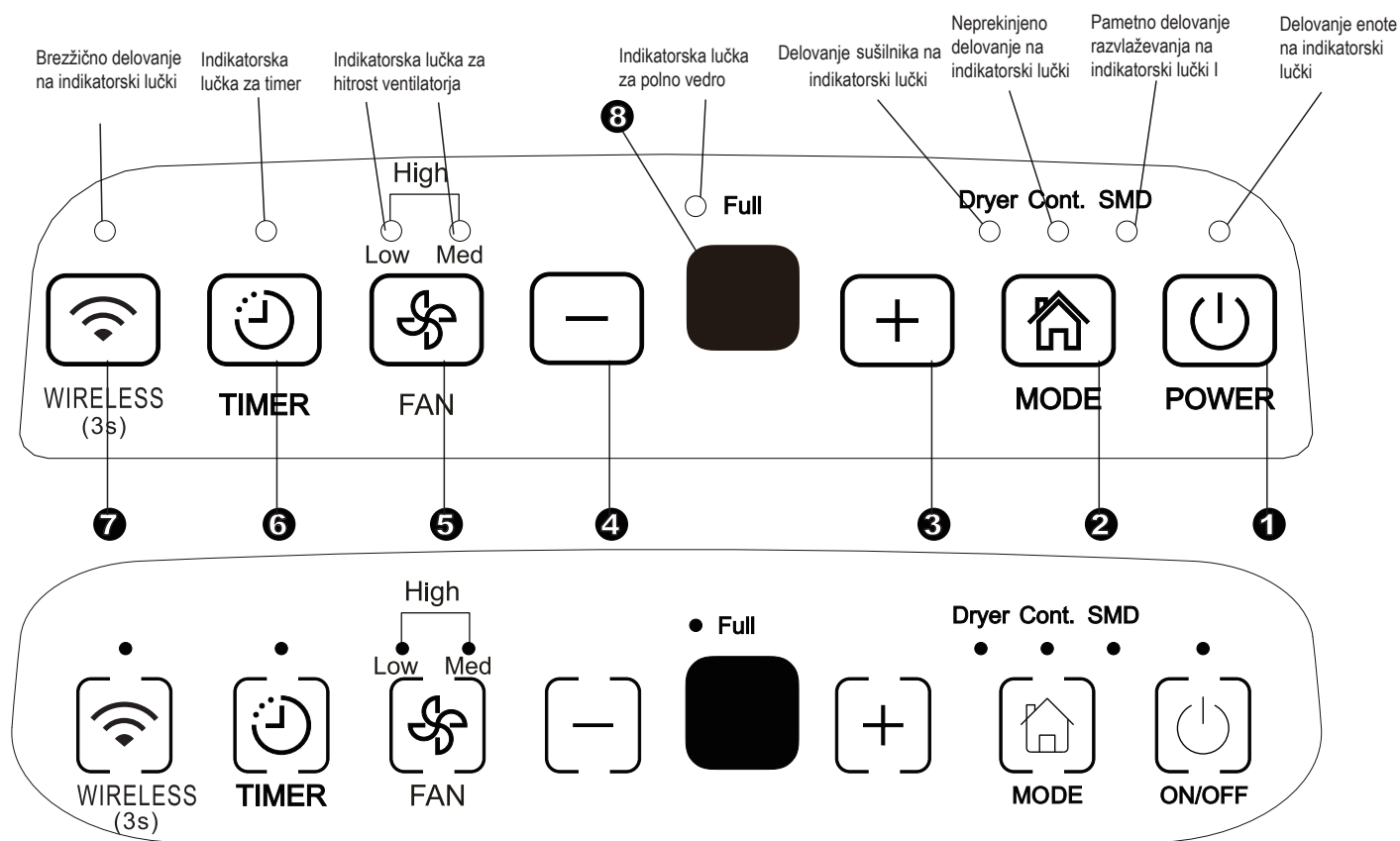

Slika 1

### Nadzorni gumbi

Kadar pritisnete gumb za spremenit način delovanja, bo enota zvočno opozorila, da spreminja način delovanja.

#### 1 Tipka za vklop

Pritisnite, da vklopite ali izklopite razvlaževalnik.

Opomba: Ko se zaganja ali ustavi kompresor, lahko enota spusti glasen zvok, to je normalno.

#### 2 Kontrolni blok načinov

Pritisnite, da izberete želeni način delovanja od razvlaževanja, sušenja, neprekinjenega razvlaževanja in pametnega razvlaževanja.

Opomba: Načina sušenja in pametnega razvlaževanja sta neobvezna.

#### 3 4 + / -: Kontrolni blok za dol/gor

##### • Kontrolni blok vlažilnega seta

Stopnjo vlažnosti lahko nastavite v območju od 35% in 85% relativne vlažnosti (RH) s 5% prirastkom.

Za bolj suh zrak pritisnite na + tipko in nastavite nižjo odstotkovno vrednost (%).

Za bolj vlažen zrak pritisnite na - tipko in nastavite višjo odstotkovno vrednost (%).

#### • TIMER nastavitve kontrolnega bloka

Uporabite gumbе Up/Down, da nastavite čas samodejnega zagona in čas samodejne zaustavitve med 0.0 in 24.

#### 5 Ventilacijski Kontrolni Blok

Kontrolirajte hitrost ventilatorja. Pritisnite za izbiro hitrosti ventilatorja v treh korakih, nizka, srednja in visoka.

Indikacijska lučka za hitrost ventilatorja se prižge pri različnih nastavitvah hitrosti ventilatorja. Toda pri izbiri visoke hitrosti ventilatorja, sveti lučka tudi za nizko in srednjo hitrost ventilatorja.

#### 6 Timer Kontrolni Blok

Pritisnite Auto start in Auto stop funkcije, skupaj z tipkami za + and - kontrolnega bloka.

#### 7 Brezžični Kontrolni Blok (neobvezen)

Pritisnite to ploščico za 3 sekunde, da se začne brezžična povezava. LED ZASLON prikazuje »AP« (v tem času enota izklopi vse druge funkcije), in s tem označuje, da lahko vzpostavite brezžično povezavo. Če je povezava (ruter) uspešna v 8ih minutah, se enota avtomatično sama odstrani iz načina brezžične povezave in se prižge indikacijska lučka za brezžično povezavo, nato enota prevzeme spet prejšnje funkcije. Če je povezava neuspešna po 8ih minutah, se enota avtomatično sama odstrani iz načina brezžične povezave.



## KONTROLNI GUMBI NA RAZVLAŽILCU

### 8 Zaslon

Prikazuje nastavljeno stopnjo vlažnosti od 35% do 85% ali čas samodejnega zagona/zaustavitve (auto start/stop od 0~24) med nastavljanjem, nato prikazuje dejansko (do 5% natančnosti) stopnjo vlage v prostoru v med 30%RH (Relativna vlaga) do 90%RH (Relativna vlaga).

#### Kode napak in zaščitne kode.

**AS-** Napaka pri senzorju vlage— Odklopite napravo in jo ponovno priključite. V kolikor se napaka ponovi pokličite servis.

**ES-** Napaka pri senzorju temperature- Odklopite napravo in jo ponovno priključite. V kolikor se napaka ponovi pokličite servis.

**P2-**Vedro je polno ali ni postavljeno pravilno— Izpraznite vedro ali ga postavite pravilno.

## Druge funkcije

### Lučka za polno vedro

Sveti, ko je vedro pripravljeno za izpraznitev, ali ko je vedro odstranjeno ali ni zamenjano v pravilnem položaju.

### Samodejni izklop

Razvlaževalec se izklopi, ko je vedro polno ali ko je vedro odstranjeno ali ni zamenjano v pravilnem položaju. Pri nekaterih modelih bo motor ventilatorja deloval še nadaljnjih 30 sekund.

### Samodejno odtaljevanje

Ko na tuljavi uparjalnika nastane zmrzal, se kompresor izklopi in ventilator bo deloval, dokler zmrzal ne izgine.

Opomba: Pri samodejnem odtaljevanju lahko enota povzroči pretok hladilnega sredstva, to je normalno.

### Pred začetkom delovanja počakajte 3 minute.

Ko se naprava ustavi, je v prvih treh minutah ni mogoče ponovno zagnati. To je zaščita naprave. Operacija se bo samodejno zagnala po 3 minutah.

### Pameten način razvlaževanja (neobvezno)

Pri pametnemu načinu razvlaževanja bo enota samodejno nadzorovala vlago prostora v območju od 45% do 55% glede na sobno temperaturo. Funkcija za nastavev vlažnosti ne bo veljavna.

### Samodejni ponovni zagon

Če se naprava nepričakovano odklopi zaradi izklopa, se bo samodejno ponastavila s predhodno nastavitvijo funkcije, ko se bo napajanje povrnilo.

### Nastavitev timerja

- Pritisnite Auto start in Auto stop funkcije, skupaj z tipkami za ⊕ and ⊖ kontrolnega bloka.
- Kadar je enota vklopljena, pritisnite tipko Timer na kontrolnem bloku za aktiviranje funkcije AUTO STOP. Kadar je enota izklopljena, pritisnite tipko Timer na kontrolnem bloku za aktiviranje funkcije AUTO START.
- Pritisnite ali držite tipko UP ali DOWN, da spremenite čas samodejnega delovanja za 0.5 ure, do 10 ur, nato po 1 uro za do 24 ur. Kontrola bo odštevala preostanek časa do začetka.
- Izbrani čas se bo registriral v 5ih sekundah in system se bo samodejno povrnil nazaj na prikaz prejšnje nastavev vlage.
- Vkllop ali izklop enote ali ponastavljanje timerja na 0.0, bo vedno ustavilo Auto Start/Stop funkcijo.
- Kadar LED zaslon prikaže kodo P2, to prekine Auto Start/Stop funkcije.

### Način sušenja (neobvezno)

Maksimalno razvlaževanje je možno, kadar je enota pod funkcijo Dryer mode. Hitrost ventilatorja je nastavljena na visoko hitrost.

Opomba:

- Način sušenja potrebuje zaprt prostor za delovanje, ne odpirajte vrat in oken.
- Za najboljši učinek razvlaževanje, prosim prvo dehidrirajte mokra oblačila.
- Postavite tok zraka v smeri mokrih oblačil (Glejte Slika A)
- Pri debelih in težkih mokrih oblačilih ne boste imeli učinkovitega razvlaževanja.

### OPOZORILO

- Ne zakrivajte zračno odprtino enote z oblačili. Lahko povzroči prekomerno segrevanje, požar ali napake pri enoti.
- Ne postavljajte mokrih oblačil na vrh enote in preprečite kapljanje vode na enoto. Lahko povzroči električni šok, iztekanje ali napake pri enoti.

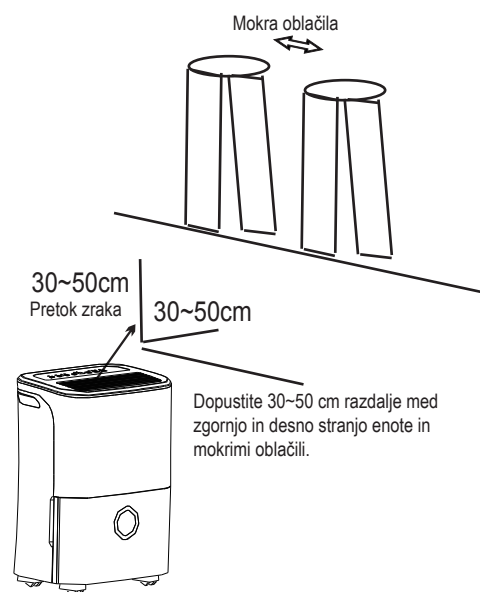

Slika A

## KONTROLNI GUMBI NA RAZVLAŽILCU

### Identifikacija delov

#### Spredaj

- ① Nadzorna plošča
- ② Ročaj (obe strani)
- ③ Zračna odvodna rešetka
- ④ Vodno vedro
- ⑤ Okno nivoja vode

#### Zadaj

- ① Odtok iztočne cevi
- ② kolesa
- ③ Napajalni kabel in vtič
- ④ Vhodna zračna rešetka
- ⑤ Zračni filter (za rešetkami)
- ⑥ Pokrov napajalnega kabla (Uporablja se samo za shranjevanje naprave.)

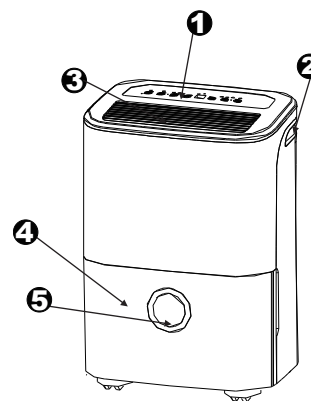

Slika 2

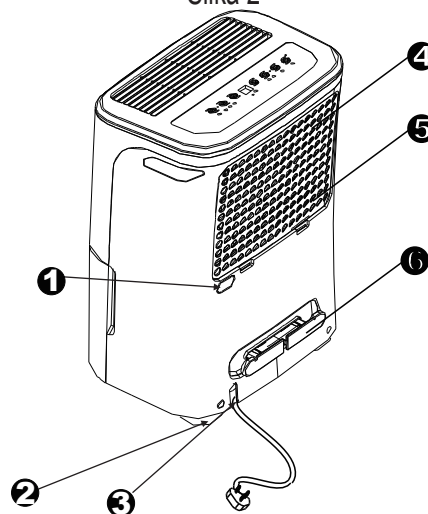

Slika 3

Opomba: Vse slike v priročniku so v didaktične namene. Dejanska oblika enote, ki ste jo kupili, se lahko nekoliko razlikuje, dejanska oblika prevlada. Operacije in funkcije so enake.

## Postavitev naprave

Razvlaževalec, ki deluje v kleti, ima malo ali nič učinka na sušenje sosednjega zaprtega prostora za shranjevanje, kot je omaro, razen če ni dovolj velikega kroženja zraka v in izven območja.

- Ne uporabljajte na prostem.
- Ta razvlažilec je namenjen za uporabo v zaprtih stanovanjskih prostorih. Ta razvlaževalnik se ne sme uporabljati za komercialne ali industrijske namene.
- Razvlažilec namestite na gladko in ravno površino, ki naj zagotavlja zadostno nosilnost, da podpira težo naprave vključujoč polno posodo vode.
- Na vsaki strani naprave naj bo vsaj 20 cm odprtega prostora, da lahko zrak nemoteno kroži..
- Naprava naj bo nameščena v prostoru, kjer temperatura nikoli ne bo padla pod 5°C(41°F). Tuljave lahko pokrije zmrzal pri temperaturah pod 5°C (41°F), kar lahko zmanjša učinkovitost.
- Naprava naj bo nameščena stran od sušilca za oblačila, grelca ali radiatorja.
- Napravo uporabite za preprečevanje škode, ki jo lahko povzroči vlaga in sicer v prostorih, kjer imate shranjene knjige ali dragocenosti.
- Razvlažilec uporabite v kleti in pripomogli boste k preprečevanju škode, ki jo lahko vlaga povzroči.
- Da je razvlažilec bolj učinkovit, mora delovati v zaprtem prostoru.
- Zaprite vsa vrata, okna in druge zunanje odprtine v prostoru.

## Ko uporabljate napravo

- Ko razvlažilec prvič uporabljate, pustite napravo vklopljeno neprekinjeno 24 ur.
- Ta naprava je zasnovana za delovanje v delovnem okolju med 5°C/41°F in 32°C/90°F, in med 30% (RH) in 80% (RH).
- Še ste napravo izklopili, nato pa jo želite v zelo kratkem času ponovno vklopiti, počakajte vsaj tri minute za nadaljevanje pravnega delovanja.
- Razvlažilca ne priklopljajte v skupno vtičnico, v katero so priklopljeni tudi drugi električni aparati.
- Izberite primerno lokacijo za namestitev in pazite, da boste imeli omogočen lahek dostop do električne vtičnice.
- Priključite napravo v električno vtičnico - izhod z ozemljitvijo.
- Poskrbite, da je posoda za vodo pravilno nameščena, sicer naprava ne bo pravilno delovala.

**Opomba:** Ko voda v vedru doseže določeno raven, pazite, da stroj premaknete, da ne pade navzdol.

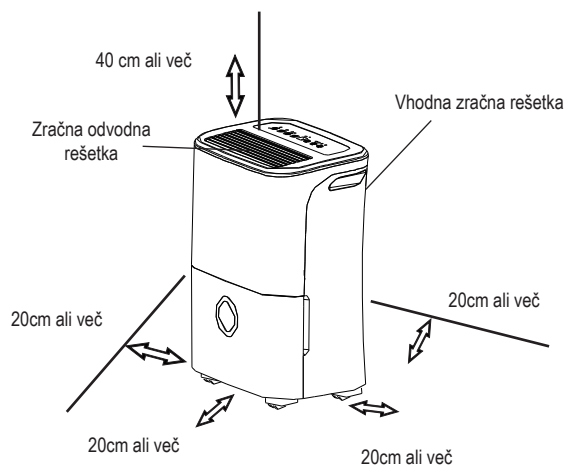

Slika 4

## Koleščki (Namestite na štiri točke na dnu enote)

- Ne premikajte kolesčkov po preprogi, niti ne premikajte naprave z vodo v vedru. (Enota se lahko prevrne in prelije vodo.)

Opomba: Kolesček ne spada v osnovno opremo in pri posameznih modelih ni priložen.

## UPRAVLJANJE NAPRAVE

### Odstranjevanje zbrane vode

Na voljo sta dva načina za odstranjevanje zbrane vode.

#### 1. Uporabite vedro

- Ko je posoda polna vode, namenska lučka utripa in digitalni zaslon prikaže oznako P2.
- Počasi izvlecite posodo. Varno držite leve in desne ročice in pazljivo izvlecite naravnost, da se voda ne razlije. Ne postavljajte vedra na tla, ker je dno vedra neenakomerno. V nasprotnem primeru bo vedro padlo in povzročila razlitje vode.
- Odlijte vodo in ponovno namestite posodo na svoje mesto. Vedro mora biti na mestu in varno nameščeno tako, da lahko razvlaževalnik deluje.
- Naprava se bo povrnila v prvotno stanje, ko je posoda nameščena v svoj pravilni položaj.

#### Opomba:

- Ko odstranite vedro, se ne dotikajte nobenih delov znotraj enote. S tem lahko poškodujete izdelek. Pazite, da vedro nežno potisnete do konca v enoto.
- Udarci vedra s čimerkoli ali nedokončno postavljenost v enoti lahko povzroči nedelovanje enote.
- Kadar odstranite vedro, če je še ostalo vode v enoti, jo je potrebno posušiti.

1. Malo izvlecite vedro.

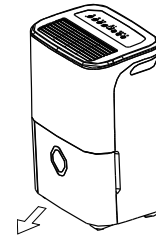

Slika 5

2. Držite obe strani vedra enakomerno in jo izvlecite iz naprave.

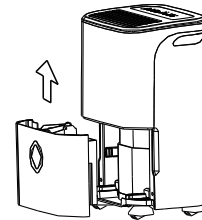

Slika 6

3. Izlijemo vodo.

## Odstranjevanje zbrane vode

### 2. Nprekinjeno odvajanje

- Vodo se lahko avtomatično sprazni v talni odtok z pritrditvijo odtočne cevi (ni vključena)
- Odstranite gumijasti zamašek iz odvoda za odtočno cev zadaj. Pritrdite odtočno cev (ID=13.5mm) in jo odvedite v talni odtok ali primeren drenažni objekt (Slika .7).
- Poskrbite, da je cev varno pritrjena in, da nikjer ne pušča.
- Usmerite cev proti odtoku, in se prepričajte da ni nobenih preprek, ki bi ustavile vodno pot.
- Zaključek cevi namestite v odtok in se prepričajte, da je usmerjen naravnost ali navzdol, zaradi česar bo omogočen nemoten pretok vode. Nikoli je ne spustite.
- Poskrbite, da bo cev za vodo nameščena nižje od odvoda za odtočno cev.
- Na napravi izberite želeno nastavitve vlažnosti in hitrost ventilatorja ter zaženite neprekinjeno odtekanje.

Opomba: Kadar ne uporabljate neprekinjene odtočne funkcije, odstranite odtočno cev iz vtičnice in ponovno namestite gumijasti čep.

## Nega in čiščenje razvlaževalnika

**Pred čiščenjem izklopite razvlaževalnik in odstranite vtičač iz vtičnice.**

### 1. Očistite rešetko in ohišje

- Uporabite vodo in blag detergent. Ne uporabljajte belil ali abrazivov.
- Ne spraznite vode direktno na glavno napravo. To lahko povzroči električni udar, povzroči poslabšanje izolacije ali povzroči rjavenje naprave.
- Prezračevalne in odzračevalne rešetke se zlahka umažejo, zato jih očistite z vakuumskim priključkom ali krtačo.

### 2. Očistite vedro

Vsaki nekaj tednov očistite vedro, da preprečite rast plesni, plesni in bakterij. Delno napolnite vedro s čisto vodo in dodajte malo blagega detergenta. Potisnite ga v vedro, izpraznite in sperite.

**Opomba:** Za čiščenje vedra ne uporabljajte pomivalnega stroja.

Po čiščenju mora biti vedro na svojem mestu in varno nameščeno, da lahko razvlaževalnik deluje.

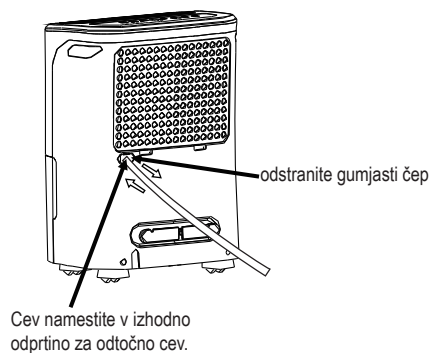

Slika .7

## NEGA IN VZDRŽEVANJE

### 3. Očistite zračni filter

Zračni filter za sprednjo rešetko je treba preveriti in očistiti vsaj vsaka dva tedna ali večkrat, če je potrebno.

**Opomba: FILTRA NE SPIRAJTE ALI DAJAJTE V AVTOMATIČNI PRALNI STROJ.**

#### Za odstraniti:

- Primate jeziček na filtru in ga povlecite navzgor, nato pa ga povlecite navzven, kot je prikazano na Slika 8
- Očistite filter s toplo milnico. Izperite in pustite, da je filter suh, preden ga zamenjate. Filter ne očistite v pomivalnem stroju.

#### Priložitev:

- Zračni filter namestite v napravo v smeri od spodaj navzgor. Poglej slika 10.

#### Pozor:

NE uporabljajte razvlaževalnika brez filtra, ker ga bosta umazanija in lint zamašila in zmanjšala učinkovitost.

Opomba: Ohišje in sprednjo stran lahko obrišete s krpo brez olja ali krpo oprano v raztopini tople vode in detergentom za pomivanje posode. Temeljito sperite in obrišete na suho. Nikoli ne uporabljajte ostrih čistil, voska ali laka na sprednji strani omare. Pazite, da pred brisanjem kontrol iztisnete kar se da čim več vode. Presežna voda v ali okoli komand lahko povzroči poškodbe naprave.

### Nega in čiščenje razvlaževalnika

#### 4. Če naprave ne uporabljate za daljše časovno obdobje

- Potem ko izklopite enoto, počakajte en dan pred praznjenjem vedra.
- Clean the main unit, water bucket and air filter.
- Pokrijte enoto z plastično vrečko.
- Enoto shranjujte v pokončnem položaju v suhem in dobro zračenem mestu.

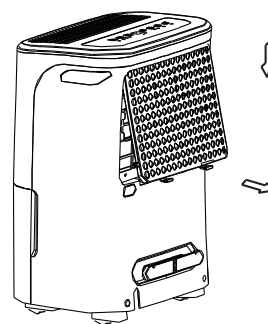

Slika 8

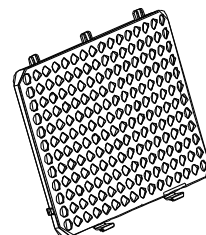

Slika 9

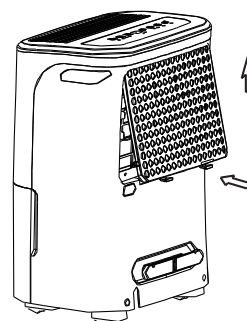

Slika 10

Preden pokličete na servis, najprej preverite spodnji grafikon.

Problem	Kaj preveriti
<p><b>Enota se ne zažene</b></p>	<ul style="list-style-type: none"> <li>• Prepričajte se, da je vtič razvlaževalca popolnoma potisnjen v vtičnico.</li> <li>• Preverite varovalko.</li> <li>• Razvlažilec je dosegel svojo prednastavljeno stopnjo ali pa je posoda za vodo polna.</li> <li>• Vedro za vodo ni v pravilnem položaju.</li> </ul>
<p><b>Razvlaževalec ne posuši zraka, kot bi moral</b></p>	<ul style="list-style-type: none"> <li>• Ni deloval zadosti dolgo, da bi odstranil vlago.</li> <li>• Prepričajte se, da ni zaves, žaluzij ali pohištva, ki blokirajo sprednjo ali zadnjo stran oduševalnika.</li> <li>• Lahko, da nadzor vlažnosti ni postavljen dovolj nizko.</li> <li>• Preverite, ali so vsa vrata, okna in druge odprtine varno zaprta.</li> <li>• Sobna temperatura je prenizka, pod 5°C (41°F).</li> <li>• V sobi je kerozin grelnik ali nekaj takega, ki oddaja vodne hlape.</li> </ul>
<p><b>Naprava med delovanjem oddaja glasen zvok</b></p>	<ul style="list-style-type: none"> <li>• Zračni filter je zamašen.</li> <li>• Naprava je stoji na stran namesto pokončno, kot bi morala biti.</li> <li>• Talna površina ni ravna.</li> </ul>
<p><b>Zamrzlina se pojavi na tuljavah</b></p>	<ul style="list-style-type: none"> <li>• To je normalno. Razvlažilec ima način avtomatičnega odtaljevanja.</li> </ul>
<p><b>Voda na tleh</b></p>	<ul style="list-style-type: none"> <li>• Priključek cevi ali povezava cevi je lahko ohlapna.</li> <li>• Namesto tega uporabite vedro za zbiranje vode, vendar pa odstranite zadnji odtok.</li> </ul>
<p><b>Na zaslonu se prikaže ES, AS ali P2.</b></p>	<ul style="list-style-type: none"> <li>• To so kode napak in zaščitne kode. Poglej predel KONTROLNI GUMBI NA RAZVLAŽEVALCU.</li> </ul>



Oblika in specifikacije se lahko spremenijo brez predhodnega obvestila za izboljšanje izdelka. Za podrobnosti se posvetujte s prodajno agencijo ali proizvajalcem. Vse posodobitve priročnika bodo prenesene na spletno mesto storitve, preverite najnovejšo različico.

# PÁRÁTLANÍTÓ

## Használati utasítás

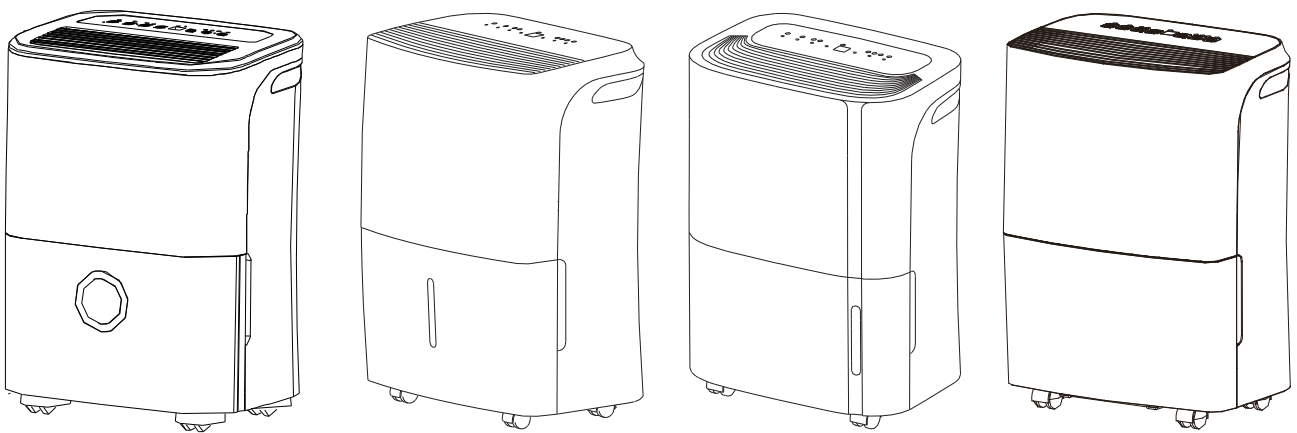

A termék használata előtt kérjük olvassa el figyelmesen az utasításokat és őrizze meg a kézikönyvet jövőbeni használatra.

## TÁRSADALMI MEGJEGYZÉS

**Az európai országokban való használat esetén a következő információkat kell követni:**

**ÁRTALMATLANÍTÁS:** Ne távolítsa el a terméket háztartási hulladékként. Az ilyen jellegű hulladékokat szükségszerűen külön kell kezelni a speciális kezelés érdekében.

Tilos háztartási hulladékként kezelni.

Az ártalmatlanításra számos lehetőség van:

- A) A közösség begyűjtési rendszereket hozott létre, ahol az elektronikus hulladékok a felhasználó által ingyenesen elhelyezhetőek.
- B) Új termék vásárlása esetén az értékesítő legalább ingyenesen visszaveszi a régi terméket.
- C) A gyártó ingyenesen visszaveszi a felhasználtól az elhasznált terméket.
- D) Figyelembe véve, hogy a termék értékes alapanyagokat tartalmaz, ezt hulladékvas kereskedőknek lehet eladni.

Abban az esetben, ha erdőbe vagy a környezetbe helyezi el a hulladékot, veszélyezteti az egészségét akkor, amikor a veszélyes anyagok a talajvízbe jutnak és innen pedig az élelmiszerláncba.

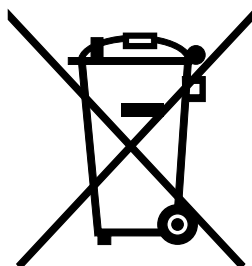

# TARTALOMJEGYZÉK

## **BIZTONSÁGI ÓVINTÉZKEDÉSEK**

Figyelmeztetés .....	2
Vigyázat.....	3
Elektronikus információk.....	4
FIGYELMEZTETÉSEK (csak a R290/R32 hűtőközeg használata esetén) .....	5

## **A PÁRÁTLANÍTÓ SZABÁLYOZÓGOMBjai**

Szabályozó gombok .....	10
Egyéb jellemzők .....	11

## **A RÉSZEK AZONOSÍTÁSA**

A részek azonosítása .....	12
Az egység elhelyezése.....	14

## **AZ EGYSÉG MŰKÖDTETÉSE**

Az egység használata .....	14
Az összegyűjtött víz eltávolítása.....	15

## **GONDOZÁS ÉS KARBANTARTÁS**

A páratlanító gondozása és karbantartása .....	16
--	----

## **HIBAEHÁRÍTÁSI JAVASLATOK**

Hibaelhárítási javaslatok.....	18
--------------------------------	----



## **A jelen kézikönyv elolvasása**

A kézikönyvben számos hasznos információt talál a légkondicionáló megfelelő karbantartására. Mindössze néhány óvintézkedéssel pénzt és időt spórolhat, valamint jelentősen megnövelheti a légkondicionálója élettartamát. A leggyakoribb problémákra a választ a hibaelhárítási tippek táblázatban találja. Abban az esetben, ha átnézi a hibaelhárítási tippek táblázatát, lehet, hogy fel sem kell hívja a szervizünket.



## BIZTONSÁGI ÓVINTÉZKEDÉSEK

Ahhoz, hogy elkerülje a felhasználó valamint más személyek sérülését, követnie kell a következő utasításokat. A helytelen működtetés és az utasítások figyelmen kívül hagyása sérülést vagy károsodást okozhat.













- A súlyosságot a következő jelzések osztályozzák.

 <b>Figyelmeztetés</b>	Ez a szimbólum a halál vagy komoly sérülés lehetőségét jelzi.
 <b>Vigyázat</b>	Ez a szimbólum a sérülés vagy tulajdonkárosodás lehetőségét jelzi.

- A használati utasításban használt jelek az alábbiak.

	<b>Soha ne tegye ezt.</b>
	<b>Mindig tegye ezt.</b>

### Figyelmeztetés

 <b>Ne haladja meg a konnektor vagy csatlakozó eszköz szabályozását.</b>	 <b>Ne működtesse vagy kapcsolja ki a készüléket a tápkábel dugójának behelyezésével vagy kihúzásával.</b>	 <b>Ne használjon egy károsodott vagy osztályozatlan tápkábelt.</b>
<ul style="list-style-type: none"> <li>• Ellenkező esetben áramütést vagy tüzet okozhat a túlzott hőgenerálás miatt.</li> </ul>	<ul style="list-style-type: none"> <li>• Áramütést vagy tüzet okozhat a túlzott hőgenerálás miatt.</li> </ul>	<ul style="list-style-type: none"> <li>• Áramütést vagy tüzet okozhat.</li> </ul>
 <b>Ne módosítsa a tápkábel hosszát, vagy ossza meg az egységet más készülékekkel.</b>	 <b>Ne csatlakoztassa vagy távolítsa el a tápkábelt vizes kézzel.</b>	 <b>Ne helyezze az egységet egy hőforrás mellé.</b>
<ul style="list-style-type: none"> <li>• Áramütést vagy tüzet okozhat a túlzott hőgenerálás miatt.</li> </ul>	<ul style="list-style-type: none"> <li>• Áramütést okozhat.</li> </ul>	<ul style="list-style-type: none"> <li>• A műanyag részek elolvadhatnak és tüzet okozhatnak.</li> </ul>
 <b>Abban az esetben, ha furcsa hangokat, szagokat vagy füstöt észlel szakítsa meg a tápellátást.</b>	 <b>Soha ne próbálja meg szétszerelni vagy megjavítani az egységet.</b>	 <b>Az egység üzembe helyezése, kikapcsolása vagy javítása előtt szakítsa meg az áramot és húzza ki a csatlakozót a konnektorból.</b>
<ul style="list-style-type: none"> <li>• Tüzet és áramütést okozhat.</li> </ul>	<ul style="list-style-type: none"> <li>• A gép károsodását vagy áramütést okozhat.</li> </ul>	<ul style="list-style-type: none"> <li>• Áramütést vagy sérülést okozhat.</li> </ul>
 <b>Ne használja az egységet gyúlékony gáz vagy üzemanyag közelében, mint pl. benzin, benzol, hígító stb.</b>	 <b>Ne igya meg vagy használja fel az egységből lecsapolt vizet.</b>	 <b>Működés közben ne vegye ki a vizesvödört.</b>
<ul style="list-style-type: none"> <li>• Áramütést vagy tüzet okozhat.</li> </ul>	<ul style="list-style-type: none"> <li>• Szennyező anyagokat tartalmaz és megbetegítheti.</li> </ul>	<ul style="list-style-type: none"> <li>• A vödör teljeskörű védelmet nyújthat az egységnek és eltávolítása áramütést okozhat.</li> </ul>

 Vigyázat

**⊘ Ne használja az egységet kis helyeken.**

- A szellőzés hiánya túlmelegedést és tüzet okozhat.

**⊘ Ne helyezze olyan helyekre, ahol a víz az egységre csapódhat.**

- A víz behatolhat az épületbe és károsíthatja a szigetelést. Áramütést vagy tüzet okozhat.

**⊘ Helyezze a készüléket a padlószintre, egy stabil részre.**

- Abban az esetben, ha az egység leesik, a víz kicsapódását okozhatja, ami károsíthatja a tulajdonát, vagy pedig áramütést vagy tüzet okozhat.

 Vigyázat

**⊘ Ne takarja el a szívó- vagy kipufogónyílásokat ruhával vagy törülközőkkel.**

- A szellőzés hiánya túlmelegedéshez és tűzhöz vezethet.

**⊘ Ügyelni kell abban az esetben, ha a következő emberekkel egy szobában használja az egységet:**

- A csecsemők, gyermekek, idősek és olyan személyek akik érzékenyek a nedvességre.

**⊘ Ne használja olyan területen, ahol vegyszerek vannak használatban.**

- A levegőben oldódó vegyszerek és oldószerek károsíthatják az egységet.

**⊘ Soha ne dugja be az ujját vagy egyéb idegen tárgyat a rácsokba vagy a nyílásokba. Ügyeljen különösen arra, hogy figyelmeztesse a gyerekeket ezekkel a veszélyekkel kapcsolatosan.**

- Áramütést vagy az egység károsodását okozhatja.

**⊘ Ne helyezzen nehéz tárgyat a tápkábelre és ügyeljen arra, hogy a tápkábel ne legyen összenyomva.**

- Tűzveszély vagy áramütés veszélye áll fenn.

**⊘ Ne másszon vagy ne üljön rá az egységre.**

- Ha ráesik az egységre vagy az egység Önre esik, megsérülhet.

**⊘ Helyezze be biztonságosan a szűrőket. Minden két hétben egyszer tisztítsa a filtert.**

- A szűrők nélküli üzemeltetés hibát eredményezhet.

**⊘ Abban az esetben ha víz megy az egységbe, kapcsolja ki az egységet és szakítsa meg a tápellátást, és vegye fel a kapcsolatot egy szakemberrel.**

- A gép károsodását vagy balesetet okozhat.

**⊘ Ne helyezzen virágvázákat, vagy egyéb víztartályt az egység tetejére.**

- Víz hatolhat a készülékbe, ami szigetelési hibát, áramütést vagy tüzet okozhat.

 Vigyázat

- A 8 évesnél nagyobb gyerekek, a csökkent fizikai, érzékszervi vagy szellemi képességekkel rendelkező személyek, vagy azon személyek, akiknek nincsenek információik az eszköz használatáról, abban az esetben, ha nincsenek megfelelően felügyelve, vagy a készülék használatáról megfelelően felvilágosítva egy olyan személy által, aki felelős a biztonságukért. A gyerekek nem játszhatnak a készülékkel. A tisztítást és karbantartását nem végezhetik felügyelet nélkül hagyott gyerekek, (az európai országokra alkalmazható)
- A készüléket nem használhatják csökkent fizikai, érzékszervi vagy szellemi képességekkel rendelkező személyek (a gyerekeket is beleértve), vagy azon személyek, akiknek nincsenek információik az eszköz használatáról, abban az esetben ha nincsenek megfelelően felügyelve, vagy a készülék használatával kapcsolatosan megfelelően felvilágosítva egy olyan személy által, aki felelős a biztonságukért. A gyerekeket felügyelni kell, hogy ne játszanak a készülékkel (az európai országokon kívül alkalmazható).

## BIZTONSÁGI ÓVINTÉZKEDÉSEK

- Abban az esetben ha a tápkábel károsítva lesz, a veszélyek elkerülése érdekében ezt a gyártó, ennek a szervizügynöke, vagy egy hasonlóan szakképzett személy kell kicserélnie.
- A készüléket a nemzeti vezetékvezési előírásoknak megfelelően kell telepíteni.
- Az elektromos melegítővel ellátott alkalmazás legalább 1 méterre kell legyen a gyúlékony anyagoktól.
- Az egység javításához vagy karbantartásához forduljon egy szakképzett, hivatalos szerviztechnikushoz.
- Ne használja a csatlakozót ha ez meglazult vagy sérült.
- Ne működtesse a légkondicionálót egy nedves szobában mint pl. a fürdőszobában vagy a mosószobában.
- Ne használja a terméket a használati utasításban leírtaktól eltérő funkciókhoz.
- Az egység telepítéséhez forduljon engedéllyel rendelkező szakemberhez.
- Abban az esetben, ha használat közben le lesz verve az egység, kapcsolja ki az egységet és húzza ki azonnal a főcsatlakozóból. Vizuálisan ellenőrizze az egységet és bizonyosodjon meg róla, hogy nem sérült meg.  
Abban az esetben, ha azt gyanítja, hogy az egység károsodott, vegye fel a kapcsolatot egy technikussal vagy az ügyfélszolgálattal, és kérjen tőlük segítséget.
- Villámás esetén ki kell kapcsolni az áramellátást annak érdekében, hogy megakadályozza villámás okozta gépkárosodást.
- A tűzveszély, valamint áramütés veszélyének a csökkentése érdekében ne használja a ventilátort egyetlen szilárd állapotú sebességszabályozó eszközzel sem.
- Ne helyezze a kábelt szőnyeg alá. Ne takarja le a kábelt rongyszőnyegekkel, kifutókkal vagy hasonló bevonatokkal. Ne vezesse a kábelt bútorok vagy készülékek alá. A kábelt helyezze távol a forgalmas területektől és helyezze olyan helyre, ahol nem botlanak bele az emberek.
- Használat közben ne nyissa ki az egységet.
- Abban az esetben, ha el kell távolítani a légszűrőt, ne érintse meg az egység fémrészeit.
- A kábel eltávolítása közben fogja a kábelt a fejénél fogva.

### Elektronikus információk.

- A gyártó névjegyzéke az egység hátlapján található és egységspecifikus elektronikus és technikai adatokat tartalmaz.
- Bizonyosodjon meg róla, hogy az egység megfelelően van földelve. Az áramütés és tűzveszély minimalizálása érdekében a megfelelő földelés elengedhetetlen. A tápkábel háromszoros földelő dugóval van felszerelve az áramütés veszélyének csökkentése érdekében.
- Az egységet megfelelően földelt csatlakozóval kell használni. Abban az esetben ha a használni kívánt csatlakozó nincs megfelelően földelve, vagy nincs egy késleltetett biztosíték, vagy megszakító által védve (a biztosíték vagy megszakító igényt az egység maximális áramellátása alapján kell meghatározni). A maximális áram az egységen elhelyezett névtáblán van kijelvezve), forduljon egy szakképzett villanyszerelőhöz a megfelelő csatlakozó felszerelése érdekében.
- Bizonyosodjon meg róla, hogy az egység telepítését követően elérhető a csatlakozó.

### Ne használjon hosszabítókábeleket vagy adaptereket az egységgel.

Amennyiben szükséges a hosszabító használata csakis „Dehumidifier” hosszabítót használjon (elérhető a legtöbb elektronikai üzletben).

- A személyi sérülések elkerülése érdekében az egység telepítése és/vagy szervizelése előtt mindig húzza ki tápkábelt a csatlakozóból.
- Minden kábelezést szigorúan a készülék középső lemezén elhelyezett bekötési rajz szerint kell végrehajtani.

### Vegye figyelembe a csatlakozó specifikációit.

A készülék áramellátó panelje túlterhelődést megelőző biztosítékkal van tervezve. A biztosíték specifikációi az áramköri lapon vannak megjelenítve, például: T 3.15A/250V (vagy 350V), stb.

MEGJEGYZÉS: A kézikönyvben szereplő összes kép kizárólag magyarázó jellegű. A megvásárolt egység tényleges alakja különbözhet kicsit a képektől, de a műveletek és funkciók megegyeznek.

Megjegyzés a fluorozott gázokról

- A fluorozott üvegházhatású gázok a hermetikusan lezárt berendezésekben találhatóak. A fluortartalmú üvegházhatású gáz típusára, mennyiségére és a CO<sub>2</sub> egyenértékére vonatkozó specifikus információkért (egyes modelleken) kérjük, olvassa el a készülék megfelelő címkéjét.
- A készülék beszerelését, szervizelését, karbantartását és javítását egy szakember kell elvégezze.
- A termék eltávolítását és újrahasznosítását szakember kell végezze.



### FIGYELMEZTETÉSEK (csak a R290/R32 hűtőközeg használata esetén)

- Ne használjon olyan eszközöket, amelyek felgyorsítják a leolvadási folyamatot vagy a tisztítást, kivéve azokat, amelyek a gyártó által lettek javasolva.
- A készüléket folyamatosan működő gyújtóforrások nélküli helyiségben kell tárolni (pl. nyílt láng, működő gázkészülék vagy működő elektromos fűtőberendezés).
- Ne lyukassa ki vagy égesse meg.
- Vegye figyelembe, hogy a hűtőközegnek nem lehet szaga.
- A készüléket 4 m<sup>2</sup>-nél nagyobb alapterületű helyiségben kell felszerelni, üzemeltetni és tárolni.
- Ügyeljen a nemzeti gázszabályozások betartására.
- Óvja a szellőzőnyílásokat az elzáródástól.  
A készüléket úgy kell tárolni, hogy a mechanikai károsodások meg legyen előzve.
- Figyelmeztetés! A készüléket jól szellőztetett helyiségben kell tárolni, ahol a helyiség mérete megegyezik a működéshez szükséges területmérettel.
- Bárkinek, aki a hűtőközeg áramkörrel dolgozik, rendelkeznie kell egy releváns hatóság által kibocsájtott akkreditált tanúsítvánnyal, mely felhatalmazást ad a hűtőközeg biztonságos kezelésére, az iparilag elismert értékelési specifikációknak megfelelően.
- A karbantartást csak a berendezés gyártója által ajánlott módon végezheti el. Az olyan karbantartási és javítási munkálatok, melyek szakképzett személyzetet igényelnek, olyan személy felügyelete alatt kell történjenek, aki kompetens a gyűlékony hűtőközegek kezelése terén.



Vigyázat Tűz/tűzveszélyes anyagok veszélye  
(csak a R290/R32 hűtőközeg használata esetén)

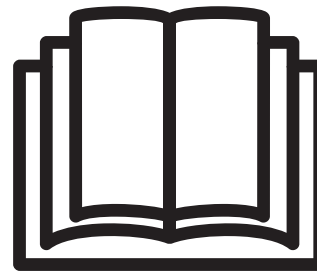

Fontos: olvassa el ezt a használati utasítást mielőtt beüzemeli vagy használja az új légkondicionáló egységet. A jövőbeni referenciák érdekében őrizze meg a jelen kézikönyvet.

Az egységen megjelenő szimbólumok magyarázata (Csak a R32/R290 hűtőközegeges egységekhez):

	Figyelmeztetés	Ez a szimbólum azt mutatja, hogy a készülék gyűlékony hűtőközeget tartalmaz. Ha a hűtőközeg szivárgásnak és külső gyújtóforrásnak van kitéve, tűzveszély áll fenn.
	Vigyázat	Ez a szimbólum azt jelzi, hogy a kezelési útmutatót gondosan el kell olvasni.
	Vigyázat	Ez a szimbólum azt mutatja, hogy a szervizelést végző személy az eszközt a telepítési kézikönyvvel összhangban kell kezelje.
	Vigyázat	Ez a szimbólum azt mutatja, hogy az információ rendelkezésre áll az üzemeltetési vagy a telepítési kézikönyvben.



## BIZTONSÁGI ÓVINTÉZKEDÉSEK



### FIGYELMEZTETÉSEK (csak az R290/R32 hűtőközeg használata esetén)

#### 1 Gyúlékony hűtőközegeket tartalmazó felszerelések szállítása

Lásd a szállítási előírásokat

#### 2 A felszerelés használata jelek használatával

Lásd a helyi előírásokat

#### 3 Gyúlékony hűtőközegeket tartalmazó felszerelések ártalmatlanítása

Lásd az országos előírásokat.

#### 4 Berendezések/készülékek tárolása

A berendezés tárolását a gyártó utasításával összhangban kell elvégezni.

#### 5 Csomagolt (még nem eladott) berendezések tárolása

A tároló csomagolást úgy kell megoldani, hogy ne ériék mechanikus károsodások a belsejében tárolt felszereléseket és ne okozzák a hűtőközeg szivárgását.

A helyi előírások fogják meghatározni az egy helyen tárolható felszerelések maximális számát.

#### 6 A szervizzel kapcsolatos információk

##### 1) Területellenőrzés

A tűzveszélyes hűtőközeget tartalmazó rendszereken végzett munka megkezdése előtt biztonsági ellenőrzéseket kell végezni annak biztosítása érdekében, hogy a gyújtásveszély minimális legyen. A hűtőrendszer javítása esetén a rendszeren végzett munkák elvégzése előtt az alábbi óvintézkedéseket kell betartani.

##### 2) Munkafolyamat

A munkát ellenőrzött eljárás keretében kell elvégezni annak érdekében, hogy minimalizáljuk a munka közbeni gyúlékony gáz vagy gőz jelenlétét.

##### 3) Általános munkaterület

Minden karbantartó személyzet és egyéb személyzet munkáját az elvégzendő feladat természetének függvényében kell végrehajtani. A zárt helyeken történő munkavégzést el kell kerülni. A munkaterület körüli területet el kell zárni. Győződjön meg róla, hogy a területen a környezeti körülmények biztonságosak és a tűzveszélyes anyagok ellenőrzés alatt vannak.

##### 4) Hűtőközeg jelenlétének ellenőrzése

A munka megkezdése előtt és ez alatt a területet megfelelő hűtőközeg-érzékelővel kell ellenőrizni, annak érdekében, hogy a technikus legyen tudatában a gyúlékony atmoszférának. Győződjön meg róla, hogy a szivárgásérzékelő berendezés alkalmas arra, hogy tűzveszélyes hűtőközegekkel kerüljön használatra, azaz nem szikrázik, megfelelően le van zárva vagy gyújtószikramentes.

##### 5) A tűzoltó készülék jelenléte

Abban az esetben ha melegmunkát kell végezni a hűtőfelszerelésen, vagy ennek a részein, megfelelő tűzoltókészülék is rendelkezésre kell álljon. A töltőterület közelében legyen kéznél egy száraz poroltó vagy CO2 tűzoltókészülék.

##### 6) Nincs gyújtóforrás

Egy olyan személy sem, aki a hűtőberendezéssel kapcsolatos munkát végez, mely bármilyen csővezetékét fed fel, mely gyúlékony hűtőközeget tartalmaz, vagy tartalmazott, nem használhat egyetlen gyújtóforrást sem, ugyanis ez tűz- vagy robbanásveszélyhez vezethet. Minden lehetséges gyújtóforrást, beleértve a cigarettát, megfelelően távol kell tartani a telepítés, javítás, eltávolítás és ártalmatlanítás helyétől, melynek keretében gyúlékony hűtőközeg szabadulhat fel a környező területekre. A munkavégzés előtt meg kell vizsgálni a területet annak érdekében, hogy megbizonyosodjunk róla, hogy nincsenek tűzveszélyes vagy gyulladáshoz vezető kockázatok jelen. „A dohányzás tilos” táblákat kell elhelyezni.

##### 7) Szellőztetett terület

Mielőtt a rendszerbe hatolna, vagy forró munkát végezne rajta bizonyosodjon meg róla, hogy a terület a szabadban található illetve megfelelően szellőztött. A munka elvégzése közben fenn kell tartani a szellőzést. A szellőzésnek megfelelően el kell oszlatnia a kiszabadult hűtőközeget és amennyiben lehetséges szabadítsa ezt ki külsőleg az atmoszférába.

### 8) A hűtőfelszerelés ellenőrzése

Az elektronikus alkatrészek cseréje esetén ezek a célnak megfelelőek kell legyenek és meg kell feleljenek a specifikációknak. Mindenkor követni kell a gyártó karbantartási és szervizelési irányelveit. Kétség esetén forduljon a gyártó technikai részlegéhez.

A gyúlékony hűtőközeget használó létesítmények esetében a következő ellenőrzéseket kell végezni:

A töltés mértéke megfelel a helyiségméretnek, amelyben a hűtőközeget tartalmazó részek fel vannak szerelve;

A szellőztetőgépek és kimenetek megfelelően működnek, és nincsenek elzárva;

Indirekt hűtőkör használata esetén ellenőrizni kell a hűtőközeg jelenlétét a másodlagos áramkörben;

A berendezés jelölése továbbra is látható és olvasható. A kiolvashatatlan jelzéseket és jelöléseket ki kell javítani.

A hűtőcső vagy ennek az alkatrészei olyan pozícióban vannak felszerelve, amelyen keresztül valószínűtlen, hogy bármilyen olyan anyagnak legyenek kitéve, mely a hűtőközeget tartalmazó komponensek rozsdásodásához vezethet, kivéve azt az esetet, ha ezek az alkatrészek olyan anyagokból vannak, melyek ellenállnak a rozsdásodásnak, vagy pedig megfelelően vannak védve a rozsdától.

### 9) Az elektronikus eszközök ellenőrzése

Az elektronikus eszközök javítása és karbantartása kezdeti biztonsági ellenőrzéseket és alkatrészellenőrzési eljárásokat kell tartalmazzon. Ha olyan hiba lép fel, amely veszélyeztetheti a biztonságát, akkor az elektromos áramellátás csak akkor kapcsolódhat az áramkörhöz, ha kielégítőn foglalkozik vele. Abban az esetben ha a hibát nem lehet azonnal kijavítani és a működés folytatása szükségessé válik, egy megfelelő ideiglenes megoldást kell alkalmazni. Ezt jelenteni kell a felszerelés tulajdonosának, ezt minden félnek javasoljuk.

A kezdeti biztonsági ellenőrzések magukba kell foglalják:

Hogy a kondenzátorok ki vannak-e ürítve: ezt biztonságos módon kell megtenni, a szikrázás lehetőségének az elkerülése érdekében;

Hogy nincsenek élő elektromos komponensek és hogy a kábelezés nincs-e a rendszer töltése, visszaállítása, vagy tisztítása közben szabadon hagyva;

Hogy meg van a földelés kontinuitása.

## 7 A zárt komponensek javítása

1) A zárt komponensek javítása előtt minden elektromos komponens áramellátását meg kell szakítani, még a zárt fedelek eltávolítása előtt, stb. A szervizelés közben szükséges, hogy a felszerelés rendelkezzen egy elektromos ellátással, ezen kívül egy folyamatosan működő szivárgásjelző rendszert kell a legkritikusabb helyre helyezni, annak érdekében, hogy figyelmeztessen egy lehetséges veszélyes helyzetre.

2) Különös figyelmet kell szentelni a következőknek annak érdekében, hogy megbizonyosodjon róla, a burkolat nem lesz olyan módon megváltoztatva, hogy a védelmi szintet érintse.

Ez magába foglalja a kábelek károsodását, a csatlakozások túlzott számát, az olyan terminálokat, melyek nem az eredeti specifikációk szerint készültek, a zárolások károsodását, a nem megfelelő tömítéseket stb.

Győződjön meg arról, hogy a készülék megfelelően van rögzítve.

Győződjön meg róla, hogy a tömítések vagy tömítőanyagok nem károsodtak és továbbra is megfelelőek a tűzveszélyes légkör kialakulásának a megakadályozására. A pótalkatrészeknek meg kell felelniük a gyártó előírásainak.

MEGJEGYZÉS: A szilikon tömítőanyag használata károsíthatja az egyes szivárgásérzékelő berendezések hatékonyságát. A gyújtószikramentes komponenseket nem kell szigetelni, mielőtt elkezdene dolgozni ezekkel.

## 8 A gyújtószikramentes komponensek javítása

Ne használjon állandó induktív vagy kapacitív terhelést az áramkörre anélkül, hogy megbizonyosodna róla, hogy nem haladja meg a megengedett áramerősséget. A gyújtószikramentes komponensek az egyedüli olyan komponensek, melyekkel gyúlékony környezetben dolgozni lehet. A tesztberendezések megfelelő minősítéssel kell rendelkezzenek.

Az alkatrészeket csak a gyártó által megadott alkatrészekkel cserélje ki. Más alkatrészek a hűtőközeg szivárgása esetén tüzet okozhatnak.

## BIZTONSÁGI ÓVINTÉZKEDÉSEK

### 9 Kábelezés

Ellenőrizze, hogy a kábelezés nincs kopásnak, korrózióknak, túlzott nyomásnak, rezgésnek, éles peremnek vagy más káros környezeti hatásnak kitéve. Az ellenőrzésnek figyelembe kell vennie az öregedésnek vagy a folyamatos rezgésnek a hatásait is, például kompresszorokat vagy ventilátorokat.

### 10 Gyúlékony hűtőközegek felderítése

Semmilyen körülmények között nem szabad gyújtóforrást használni a hűtőközeg szivárgásának kereséséhez vagy kimutatásához. Tilos halogénlámpát (vagy bármely más, nyílt lángot használó érzékelőt) használni.

### 11 Szivárgásérzékelési módszerek

Az alábbi szivárgásfelderítési módszerek elfogadhatónak tekinthetők a gyúlékony hűtőközeget tartalmazó rendszerek esetében. Az elektronikus szivárgásdetektorok felhasználhatók a gyúlékony hűtőközegek felderítésében, de előfordulhat, hogy ezeknek az érzékenysége nem megfelelő, vagy újralibrálást igényel. (Az érzékelő berendezéseket hűtőközegmentes területen kell kalibrálni.) Győződjön meg arról, hogy az érzékelő nem potenciális gyújtóforrás, és alkalmas a használt hűtőközeg esetében. A szivárgásérzékelő berendezést a hűtőközeg LFL-jének százalékában kell beállítani, az alkalmazott hűtőközeghez kell kalibrálni, és a megfelelő gázmennyiséget (legfeljebb 25%) meg kell erősíteni. A szivárgásérzékelő folyadékok a legtöbb hűtőközeg esetében használhatók, de a klórtartalmú mosószeres használata kerülendő, ugyanis a klór reakcióba léphet a hűtőközeggel és a rézcső rozsdásodásához vezethet. Abban az esetben, ha szivárgás gyanúja merül fel, minden nyílt lángot el kell távolítani/ki kell oltani. Abban az esetben, ha a hűtőközeg szivárgása észlelhető, ami forrasztást igényel, a teljes hűtőközeget el kell távolítani a rendszerből, vagy pedig izolálni kell (a zárszelepek segítségével) e rendszernek egy olyan részébe, mely távol van a szivárgástól. Az oxigénmentes nitrogént (OFN) azután a rendszeren keresztül kell kitisztítani a forrasztási folyamat előtt és alatt.

### 12 Eltávolítás és evakuálás

Abban az esetben, ha a javítások végzése közben vagy bármilyen más okból behatol a hűtőközeg áramkörébe konvencionális procedúrákat kell alkalmazni. Azonban fontos, hogy a legjobb gyakorlatot kövessük, mivel a gyúlékonyságot figyelembe kell venni. A következő eljárást kell betartani:

A hűtőközeg eltávolítása;

Az áramkör inert gázzal történő átöblítése;

Evakuálás;

Az áramkör inert gázzal történő újbóli átöblítése;

Az áramkör vágással vagy hegegsztéssel való megnyitása.

A hűtőközeg-töltetet a megfelelő helyreállító hengerekbe kell visszahelyezni. Az egység biztonságossá tétele érdekében a rendszert OFN-el kell kiöblíteni. Ezt a folyamatot többször meg kell ismételni. Sűrített levegő vagy oxigén nem használható erre a feladatra.

Az öblítést úgy kell megvalósítani, hogy a rendszerben lévő vákuumot OFN-vel megszakítjuk, és a töltési folyamatot addig folytatjuk, amíg el nem érjük az üzemi nyomást, majd a légkörbe eresztjük és végül vákuumot hozunk létre. Ezt a folyamatot addig kell ismételni, amíg nincs hűtőközeg a rendszerben. A végső OFN töltés használata során a rendszert légköri nyomásra le kell eresztetni, annak érdekében, hogy lehetővé tegye a munka megvalósítását. Ez a művelet létfontosságú, ha a csővezeték keményforrasztása megtörténik.

Győződjön meg róla, hogy a vákuumszivattyú kimenete nincs közel a gyújtóforrásokhoz, és szellőzés is rendelkezésre áll.

### 13 Töltési eljárások

A hagyományos töltési eljárások mellett az alábbi követelményeket is figyelembe kell venni. Győződjön meg róla, hogy a töltőberendezés használata közben a különböző hűtőközegek nem szennyeződnek be. A tömlőknek vagy vonaloknak a lehető legrövidebbnek kell lenniük, hogy minimálisra csökkentsék a bennük lévő hűtőközeg mennyiségét.

A hengereket egyenesen kell tartani.

A hűtőközeg feltöltése előtt győződjön meg róla, hogy a hűtőrendszer földelve van. Jelölje meg a rendszert, ha a töltés befejeződött (ha még nincs feltöltve).

Rendkívül oda kell figyelni arra, hogy ne töltse túl a hűtőközeget.

A rendszer újratöltése előtt az OFN-el nyomáspróbát kell végezni. A töltés befejezése után, de az üzembe helyezés előtt a rendszert szivárgásvizsgálatnak kell alávetni. A helyszín elhagyása előtt nyomonkövetési szivárgásvizsgálatot kell végezni.

**14 Leszerelés**

Az eljárás elvégzése előtt elengedhetetlen, hogy a technikus ismerje a berendezést és ennek minden részletét. A javasolt jó gyakorlat az, hogy minden hűtőközeget biztonságosan visszazerezzen. Az elvégzendő feladatot megelőzően olaj- és hűtőközegmintát kell venni abban az esetben, ha az újrahaznosított hűtőközeg újrafelhasználása előtt helyzetelemzést kell végezni. Elengedhetetlen, hogy a feladat megkezdése előtt az elektromos áram rendelkezésre álljon.

- a) Ismerje meg a berendezést és annak működését.
- b) Szigetelje elektromosan a rendszert.
- c) Az eljárás megkezdése előtt győződjön meg arról, hogy:

A hűtőközeghengerek kezeléséhez szükség mechanikus kezelőberendezés rendelkezésre áll; Minden személyi védőfelszerelés elérhető és helyesen kerül felhasználásra;

A helyreállítási folyamatot minden esetben egy kompetens személy felügyeli;

A helyreállító berendezések és a hengerek megfelelnek a szabványoknak.

- d) Ha lehetséges, szivattyúzza le a hűtőközegrendszert.
- e) Ha vákuumképzés nem lehetséges, használjon egy elosztócsövet ahhoz, hogy a hűtőközeget el tudja távolítani a rendszer különböző részeiből.
- f) Győződjön meg róla, hogy a henger a lemezen van, mielőtt helyreállítaná.
- g) Indítsa el a visszanyerő készüléket és működtesse a gyártó utasításainak megfelelően.
- h) Ne töltsen túl a hengereket. (Legfeljebb 80% térfogatú folyékony töltet).
- i) Ideiglenesen se lépjen túl a henger maximális üzemi nyomását.
- j) Amikor a hengerek megfelelően fel vannak töltve és a folyamat befejeződött, bizonyosodjon meg róla, hogy a palackok és a berendezések azonnal el lesznek távolítva a helyszínről és minden elzárószelep le van zárva.
- k) A visszazszerzett hűtőközeget nem szabad más hűtőrendszerbe tölteni és ezt ki kell tisztítani és ellenőrizni kell.

**15 Címkézés**

A berendezést fel kell címkézni és fel kell írni, hogy a hűtőközeg hatástalanítva lett és ki lett ürítve. A címkére rá kell írni a dátumot és alá kell írni. Győződjön meg róla, hogy vannak olyan címkék a készüléken, amelyek jelzik, hogy a készülék tűzveszélyes hűtőközeget tartalmaz.

**16 Visszaszerzés**

A hűtőközeg rendszerből történő eltávolításakor, akár szervizelésnél, akár leszereléskor ajánlott a jó gyakorlat, hogy minden hűtőközeget biztonságosan el lehessen távolítani.

Ha a hűtőközeget hengerekbe helyezi át, győződjön meg róla, hogy csak megfelelő hűtőközeg-visszanyerő hengerek kerülnek felhasználásra. Győződjön meg róla, hogy a teljes rendszerterhelés eléréséhez megfelelő számú henger áll rendelkezésre. Az összes használt henger a hűtőközeg számára lett kijelölve, és ennek megfelelően van címkézve (azaz a hűtőközeg visszanyerésére szolgáló különleges hengerek). A hengereket a nyomáscsökkentő szeleppel és a kapcsolódó elzárószeleppel együtt kell véglegesíteni. Az üres visszanyerő hengerek a helyreállítás előtt evakuálva lesznek, és ha lehetséges, le lesznek hűtve.

A helyreállítási berendezésnek működőképességnek kell lennie és rendelkeznie kell a berendezésekkel kapcsolatos utasításokkal, és a gyűlékony hűtőközegek visszanyerésére alkalmas kell legyen.

Továbbá egy szett kalibrált működőképesség mérleg is rendelkezésre kell álljon. A tömlőknek szivárgásmentes csatlakozókkal kell rendelkezniük és jó állapotban kell lenniük. A visszanyerő gép használata előtt ellenőrizze, hogy üzemképes állapotban van-e, hogy megfelelően karban van-e tartva, és, hogy minden asszociált elektronikus komponens zárva van a gyulladás megakadályozása érdekében, arra az esetre, ha a hűtőközeg felszabadulásra kerül. Ha kétségei vannak, forduljon a gyártóhoz.

A visszanyert hűtőközeget megfelelő visszanyerő hengerben és releváns hulladékszállítási utalvánnyal vissza kell küldeni a hűtőközeg-szállítónak. Ne keverje a hűtőközeget a helyreállítási egységekbe, és különösen a hengerekbe. Ha kompresszorokat vagy kompresszorolajokat kell eltávolítani, győződjön meg arról, hogy ezek egy elfogadható szintre lettek csökkentve annak érdekében, hogy gyűlékony hűtőközeg ne maradjon a kenőanyagban. Az eltávolítási folyamatot azelőtt kell végrehajtani, hogy a kompresszort visszaküldi a szállítónak. A folyamat gyorsítására csak a kompresszor testének elektromos fűtését szabad felhasználni. Ha az olaj eltávolításra kerül a rendszerből, ezt biztonságosan kell végrehajtani.

## BIZTONSÁGI ÓVINTÉZKEDÉSEK

**MEGJEGYZÉS:** A megvásárolt készülék irányító egysége elképzelhető, hogy kissé eltér különböző modellektől.

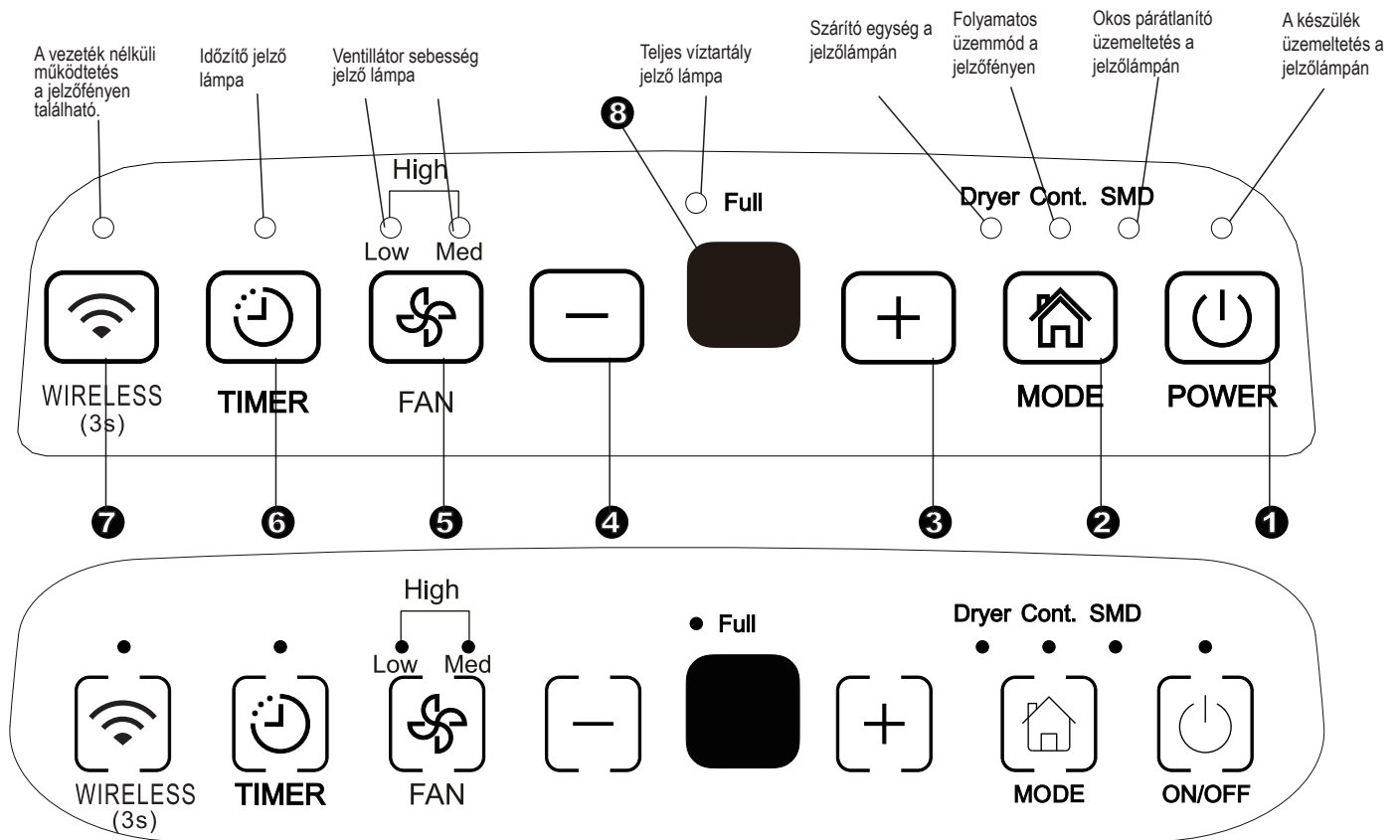

Ábra 1

### Szabályozó gombok

Amikor a használati módot szeretne váltani a gomb megnyomásával az egység egy sípoló hangot fog kiadni amellyel jelzi, hogy módot váltott.

#### 1 TELJESÍTMÉNY Gomb

Nyomja meg a gombot a páratlanító be- és kikapcsolásához.

MEGJEGYZÉS: Amikor a légsűrűsítő elindul vagy megáll, akkor hangos zajjal jár, ez teljesen normális.

#### 2 Irányítópanel

Nyomja meg a kívánt használati módot, hogy válasszon a páratlanító, szárító, folyamatos páratlanító és okos páratlanító közül.

MEGJEGYZÉS: Szárító és okos páratlanító módok választhatóak.

#### 3 4 + / -: Fel/Le panel

##### • Páratartalom Beállítás Vezérlő

A páratartalom 35% RH (relatív páratartalom) és 85% relatív páratartalom (Relative Humidity) tartományban, 5%-os hozadékban állítható be.

A szárazabb levegő érdekében nyomja meg a gombot, + és állítsa egy alacsonyabb százalékos értékre (%).

A zártabb levegő érdekében nyomja meg a gombot, - és állítsa egy magasabb százalékos értékre (%).

#### • IDŐZÍTŐ Beállítás Vezérlő

Használja a Fel/Le panelt, hogy beállítsa automatikus indításra vagy megállításra 0.0-tól 24-ig

#### 5 Ventillátor panel

A ventilátor sebesség ellenőrzése. A ventilátor sebességét háromféle képen állíthatja be – alacsony, közepes, magas. A ventilátor sebességét jelző lámpa kigyullad a különböző sebességek kiválasztásánál. De amikor a legmagasabb sebességet választja a ventilátoron, a másik két lámpa is kigyullad

#### 6 Időzítő panel

Nyomja meg az automatikusan elindító és megállító gombot egyszerre + és - panelekkel

#### 7 Vezeték nélküli panel (választható)

Nyomja ezt a panelt 3 másodpercig, hogy elkezdődjön a vezeték nélküli kapcsolat. Amikor kijelző „AP”-t mutat (egyidőben az egység kikapcsolja az összes másik funkciót) és jelzi, hogy beállíthatja a vezeték nélküli kapcsolatot. Amennyiben a kapcsolat (router) sikeres 8 percen belül az egység kilép a vezeték nélküli kapcsolatból automatikusan és a vezeték nélküli jelzés kigyullad és visszalép az előző állapotba. Amennyiben a kapcsolat 8 percen belül megszakad az egység a vezeték nélküli kapcsolatból kilép

### 8 Kijelző

Megmutatja %-ban a páratartalmat 35% és 85% között vagy automatikusan elindul/megáll az idő (0-24) amíg beállítódik azután megmutatja az aktuális (Y5% pontossággal) a szoba % páratartalmát 30%RH-tól (Valós páratartalom) 90%RH-ig (valós páratartalom)

#### Hibakód és Megelőző kód

**AS-** páratartalom mérő modul hiba – Húzza ki a csatlakozót majd dugja vissza. Amennyiben a hiba továbbra is fent áll hívja a szervizet

**ES-** Hőmérséklet-érzékelő hiba—Húzza ki a készüléket, majd csatlakoztassa újra. Ha a hiba újból előfordul, forduljon a szervízhez.

**P2-** A tartály tele van vagy nincs megfelelő helyzetben— Üritse ki a tartályt, vagy igazítsa a megfelelő helyzetbe.

## Egyéb jellemzők

### Tele víztartály fény

Akkor világít, amikor a víztartály ürítésre készen áll, vagy amikor a víztartály eltávolításra került, vagy amikor nem áll helyes pozícióban.

### Automatikus kikapcsolás

A páratlanító kikapcsol, amikor a víztartály ürítésre készen áll, vagy amikor a víztartály eltávolításra került, vagy amikor nem áll helyes pozícióban. A ventilátor néhány modellje 30 másodpercen belül újra működni fog.

### Automatikus kiolvasztás

Ha az elpárologtató tekercekre felhalmozódik a fagy, a kompresszor kialszik és a ventilátor addig fut tovább, amíg a fagy eltűnik.

MEGJEGYZÉS: Amikor az automatikus olvasztás történik az egység folyó hangot ad ki, ez teljesen normális.

### A működés újrakezdése előtt várjon 3 percet

A készülék leállítását követő 3 percen belül nem lehet újraindítani a működést. Erre az egység védelme érdekében van szükség. 3 perc múlva a működés automatikusan elindul.

### Okos páratlanító mód (választható)

Amikor az okos páratlanító üzemmód működik, akkor az egység automatikusan szabályozza a szoba páratartalmát kényelmesre 45% és 55% között a szoba hőmérsékletéhez igazodva. A páratartalom szabályozás funkció érvénytelen lesz.

### Automatikus újraindítás

Ha az egység a áramleállítás miatt automatikusan megszakad, az áram visszaállásakor a készülék automatikusan újraindul az előző funkcióval.

### Az időzítő beállítása

- Nyomja meg az automatikusan elindító és megállító gombot egyszerre ⊕ és ⊖ panelekkel
- Amikor a készülék működésben van nyomja meg az időzítő panelt az aktiváláshoz az automatikus leállításhoz. Amikor a készülék nincs működésben nyomja meg az automatikus elindítás gombot.
- Nyomja meg a Fel és Le paneleket, hogy megváltoztassa az automatikus időt 0.5 órától egész 10 óráig ezután 1 órától 24 óráig. Az irányító vissza fog számlálni, amíg az idő el nem kezdődik
- A kiválasztott idő regisztrálásra kerül 5 másodpercen belül és a rendszer automatikusan visszaállítódik, hogy az előző páratartalmi beállítást mutassa.
- Az egység bármikori BE vagy KI kapcsolása, vagy az időzítő 0.0-ra való állítása törölni fogja az Auto Start/Stop időzítő programot.
- Amikor a LED kijelzőn az ablak kijelzi a P2 kódot akkor automatikus indítás és leállítás törlése történik.

## A PÁRÁTLANÍTÓ SZABÁLYOZÓGOMBjai

### Szárító mód (választható)

Ha a szárító üzemmódban van, az egység elérheti a maximális páratlanító funkciót. A ventilátor sebessége beállított a legmagasabb sebességhez.

#### MEGJEGYZÉS:

- A szárító módnak zárt helyiségben kell üzemelnie, ne nyissa ki az ajtót vagy az ablakot.
- A leghatásosabb páratlanítás érdekében csavarja ki először a ruhákat.
- Ügyeljen arra, hogy a levegő fújása közvetlenül a nedves ruhákra irányuljon.
- Az erősen vizes ruhák nem biztos, hogy a legjobb páratlanító hatásban fognak részesülni.

#### Vigyázat

- Ne takarja le a készülék nyílásait nedves ruhákkal. Erős hő okozhat, esetleg tüzet vagy a készülék meghibásodásához vezethet.
- Ne helyezzen nedves ruhát a készülék tetejére és ügyeljen arra, hogy ne csepegjen víz a készülék belsejébe. Elektronikus zárlathoz vagy a készülék meghibásodásához vezethet.

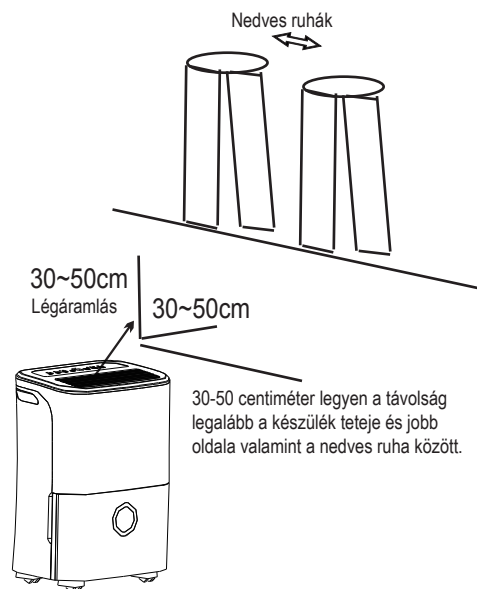

Ábra A

## A PÁRÁTLANÍTÓ SZABÁLYOZÓGOMBjai

### A részek azonosítása

#### Elülső

- 1 Vezérlőpult
- 2 Fogantyú (mind a két oldalon)
- 3 Szellőzőrács
- 4 Víztartály
- 5 Vízmérték ablak

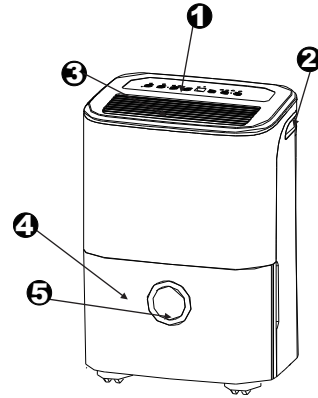

Ábra 2

#### Hátulsó

- 1 Lefolyótömlő kivezető
- 2 Görgő
- 3 Áramkabel és dugó
- 4 Légbeszívó rács
- 5 Levegőszűrő (a hűtőrács mögött)
- 6 Áramkabel biztosíték (csak akkor használja, ha tárolja az egységet)

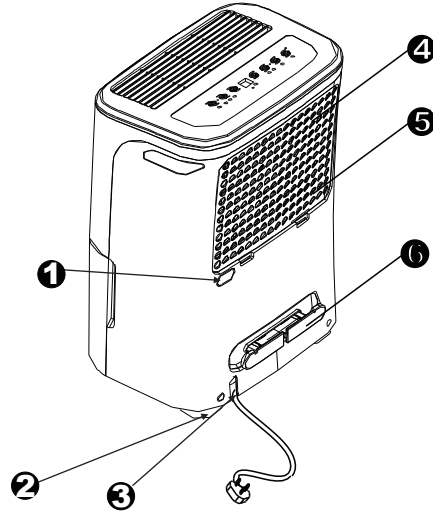

Ábra 3

**MEGJEGYZÉS:** A kézikönyvben szereplő összes kép kizárólag magyarázó jellegű. Az egység aktuális állapota, amit ön megvásárolt eltérhet az eredetileg leírtaktól. A műveletek és funkciók megegyeznek.



## A PÁRÁTLANÍTÓ SZABÁLYOZÓGOMBjai

### Az egység elhelyezése

Az alagsorban működő páratlanító csekély vagy semmilyen hatással nem lesz egy szomszédos zárt raktárterület páratlanítására, például egy szekrény páratlanítására, ha csak nincs elegendő levegő a területen belül és kívül.

- Ne használja a szabadban.
- Ez a páratlanító csak beltéri lakossági alkalmazásokhoz készült. Ez a páratlanító nem használható kereskedelmi vagy ipari alkalmazásokhoz.
- Helyezze a páratlanítót egy sima, szintetikus padlóra, amely elég erős ahhoz, hogy megtartsa a készüléket egy teljes víztartálynyi vízzel.
- A megfelelő levegőáramláshoz hagyjon legalább 20 cm légtérrel a készülék minden oldalán.
- Helyezze a készüléket olyan helyre, ahol a hőmérséklet nem csökkenhet 5°C (41°F) alá. A tekerceket 5°C (41°F) alatti hőmérsékleten fagy lepi el, ami csökkentheti a teljesítményüket.
- Helyezze a készüléket távol a ruhaszárítótól, a fűtőtől vagy a radiátortól.
- Használja a készüléket bármilyen olyan helyen, ahol meg akarja akadályozni, hogy a könyvei vagy az értéktárgyai a nedvesség miatt károsodjanak.
- Használja a páratlanítót egy pincében a nedvesség miatti károsodás megakadályozása érdekében.
- A legnagyobb hatékonyság érdekében a páratlanítót egy zárt helyen kell működtetni.
- A helyiségben zárja be az ajtókat, ablakokat és egyéb nyílászárókat.

### Az egység használata

- Amikor először használja a páratlanítót, üzemeltesse az egységet folyamatosan 24 órán keresztül.
- Ez a készülék úgy lett tervezve, hogy 5°C/41°F és 32°C/90°F, valamint 30%(RH) és 80%(RH) közötti környezetben működjön.
- Ha kikapcsolta a készüléket, és újra be kell azt kapcsolnia, akkor körülbelül három percet kell várnia a helyes működés folytatásához.
- Ne csatlakoztassa a páratlanítót egy többszörös csatlakozóaljzathoz, amelyet más elektromos készülékek is használnak.
- Válasszon egy megfelelő helyet, ügyelve arra, hogy könnyedén hozzáférhessen egy elektromos aljzathoz.
- Csatlakoztassa a készüléket egy földelt csatlakozóaljzathoz.
- Győződjön meg róla, hogy a víztartály megfelelően fel van szerelve, ellenkező esetben a készülék nem fog megfelelően működni.

**MEGJEGYZÉS:** Ha a víztartályban levő víz eléri egy bizonyos szintet, legyen óvatos a gép mozgatása közben és ügyeljen arra, hogy ne essen le.

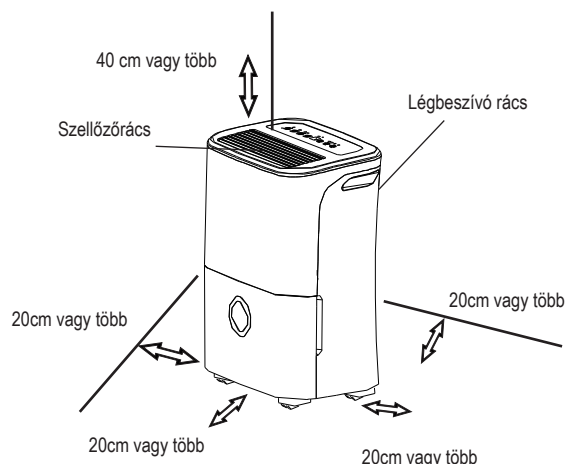

Ábra 4

### Görgők (Üzembe helyezése 4 ponton történik a készülék alján)

- Ne erőltesse, hogy a görgők a szőnyegen mozogjanak és ne mozgassa az egységet amíg víz van a víztartályban. (Az egység felborulhat, és a víz kiömölhet.)

**MEGJEGYZÉS:** A görgők opcionálisak, egyes modellek ennélkül érkeznek.

### Az összegyűjtött víz eltávolítása

#### Az összegyűjtött víz két módon távolítható el.

##### 1 A víztartály segítségével

- Amikor a víztartály tele van, a „Teljes” jelzőfény fog világítani, a digitális kijelző pedig P2-őt mutat.
- Húzza ki lassan a tartályt. Fogja meg biztonságosan a bal és a jobb fogantyút, és húzza ki óvatosan úgy, hogy a víz ne folyjon ki. Ne helyezze a víztartályt a padlóra, mert annak alja egyenetlen. Ellenkező esetben a víztartály leesik és a víz kifolyik.
- Öntse ki a vizet és cserélje ki a tartályt. A víztartályt biztonságosan a helyére kell illeszteni ahhoz, hogy a páráltalanító működjön.
- A gép visszaáll eredeti állapotába, amikor a víztartály helyes pozíciójába kerül.

- 1 Húzza ki kicsit a víztartályt.

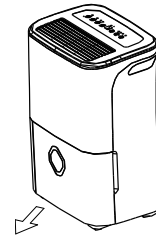

Ábra 5

- 2 Tartsa egyenesen a víztartály két oldalát, és húzza ki a készülékből.

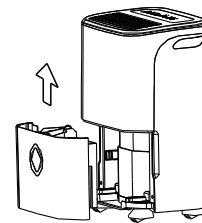

Ábra 6

- 3 Öntse ki a vizet.

### MEGJEGYZÉSEK:

- A víztartály eltávolításakor ne érintse meg a készülék belsejében lévő alkatrészeket. Ez károsíthatja a terméket. Gyengéden mozgassa a víztartályt egészen az egységig.
- Ha valamihez hozzáüti a víztartályt, vagy nem tolja be biztonságosan, az egység nem fog működni.
- Amikor eltávolítja a víztartályt és az egységben vizet talál, azt szárítsa fel.

## AZ EGYSÉG MŰKÖDTETÉSE

### Az összegyűjtött víz eltávolítása

#### 2 Folyamatos leeresztés

- A víz automatikusan kiüríthető a lefolyón a tömlő segítségével (nem tartozék).
- A hátsó lefolyótömlő kimenetéről távolítsa el a gumi dugót. A tömlő lefolyóhoz csatlakoztatása (ID=13.5 mm) és lefolyása a lefolyón vagy megfelelő lefolyóegységen (lásd Ábra 7)
- Győződjön meg róla, hogy a tömlő biztonságosan van elhelyezve és nincs szivárgás.
- Csatlakoztassa a tömlőt közvetlenül a lefolyóhoz és legyen biztos benne, hogy a víz folyása nem áll meg.
- Helyezze a tömlő végét a lefolyóba, és győződjön meg róla, hogy a tömlő vége szinten van, vagy lefelé van engedve, hogy a víz egyenletes tudjon folyni. Ne engedje fel.
- Győződjön meg róla, hogy a vízcső alacsonyabban helyezkedik el, mint a kifolyócső kimenete.
- Válassza ki berendezés kívánt páratartalom-beállítását és a ventilátor fordulatszámát a folyamatos leeresztés érdekében.

MEGJEGYZÉS: Amikor már a lefolyó nincs használatban húzza ki a tömlőt a kijáratból és csatlakoztassa vissza a gumis dugót.

#### A páratlanító gondozása és karbantartása

**A tisztítás előtt kapcsolja ki a páratlanítót, és húzza ki a dugót a fali csatlakozóból.**

#### 1 Tisztítsa meg a rácsot és a tokot

- Használjon vizet és enyhe tisztítószeret. Ne használjon fehérítőt vagy oldószert.
- Ne öntsön vizet a készülékre. Ugyanis ez áramütést, a szigetelés romlását vagy rozsdásodását okozhatja.
- A levegőbevezető és kimeneti rács könnyen szennyeződik, ezért használjon vákuumcsövet vagy ecsetet a tisztításhoz.

#### 2 A tartály tisztítása

Néhány hetente tisztítsa le a víztartályt, hogy megelőzze penészt, a gombák és a baktériumok növekedését. Öntsön némi tiszta vizet a víztartályba és adjon hozzá némi könnyű tisztítószeret. Suhintsa körbe a víztartályban, ürítse és öblítse ki.

**MEGJEGYZÉS:** Ne használjon mosogatógépet a víztartály tisztításához.

Tisztítás után a víztartályt biztonságosan a helyére kell illeszteni ahhoz, hogy a páratlanító működjön.

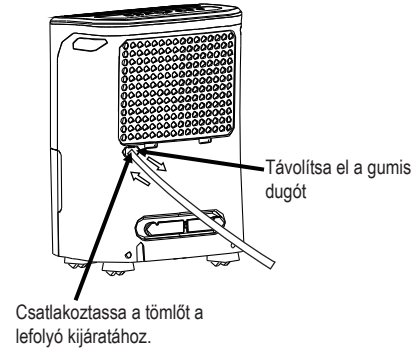

Ábra .7

### 3 A légszűrő tisztítása

Az elülső rács mögötti levegőszűrőt legalább kéthetente, vagy szükség esetén gyakrabban ellenőrizni és tisztítani kell.

**MEGJEGYZÉS: NE ÁZTASSA VAGY HELYEZZE A SZŰRÖKET EGY AUTOMATA MOSOGATÓGÉPBE**

#### Eltávolítás:

- Fogja meg a szűrőfüleket, és húzza felfelé, majd húzza ki ezeket a 10. ábrán látható módon.
- Tisztítsa meg a szűrőt meleg, szappanos vízzel. A szűrő cseréje előtt öblítse ezt le és hagyja megszáradni. Ne mossa le a szűrőt egy mosogatógépben.

#### A csatolásához:

- Helyezze a levegőszűrőt a készülékbe alulról felfelé. Lásd 10. Ábrát

#### Vigyázat:

NE működtesse a páratlanítót szűrő nélkül, mert a szennyeződés és a szősz eltömítheti azt, és csökkentheti a teljesítményt.

MEGJEGYZÉS: A szekrényt és az elülső részt egy olajmentes ronggyal lehet letisztítani, vagy meleg vízzel és enyhén mosogatószeres, tisztítószerrel nedvesített ruhával lehet lemosni. Öblítse le alaposan és törölje szárazra. A szekrény elülső részén ne használjon soha erős tisztítószereket, viaszokat vagy polírozást. A vezérlők letörlése előtt ügyeljen arra, hogy csavarja ki a felesleges vizet a ruhából. A vezérlő körül lévő fölösleges víz károsíthatja a készüléket.

### A páratlanító gondozása és karbantartása

#### 4 Ha hosszabb ideig nem használja a készüléket

- Miután kikapcsolta az egységet, várjon egy napot a víztartály kiürítése előtt.
- Tisztítsa le a főegységet, a víztartályt és a levegőszűrőt.
- Műanyag zacskóval takarja le az egységet.
- Tárolja az egységet száraz, jól szellőző helyen.

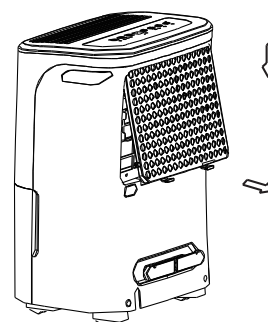

Ábra 8

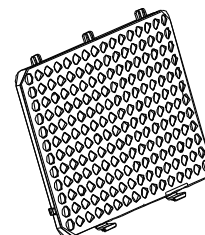

Ábra 9

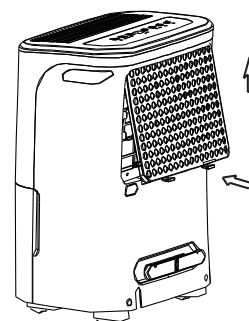

Ábra 10

## GONDOZÁS ÉS KARBANTARTÁS

Mielőtt szervizhez fordulna, nézze át az alábbi táblázatot.

Probléma	Mit kell ellenőrizni
Az egység nem indul el	<ul style="list-style-type: none"><li>• Ellenőrizze, hogy a párátlanító csatlakozója be van-e teljesen nyomva a konnektorba.</li><li>• Ellenőrizze a biztosítékot/megszakítót.</li><li>• A párátlanító elérte a beállított szintet vagy a tartály tele van.</li><li>• A víztartály nincs a megfelelő pozícióban.</li></ul>
A párátlanító nem szárítja a levegőt, ahogy kellene	<ul style="list-style-type: none"><li>• Nem adott elég időt a nedvesség eltávolítására.</li><li>• Győződjön meg róla, hogy nincsenek olyan függönyök, árnyékolók vagy bútorok, amelyek blokkolják a párátlanító elülső vagy hátsó részét.</li><li>• A páratartalom szabályozás nem elég alacsony.</li><li>• Ellenőrizze, hogy az ajtók, ablakok és egyéb nyílások megfelelően vannak-e bezárva.</li><li>• A helyiség hőmérséklete túl alacsony, 5°C (41°F) alatt van.</li><li>• Egy kerozinfűtő vagy valami egyéb eszköz található a szobában, ami gőzt bocsájt ki.</li></ul>
Működés közben az egység nagy zajt bocsájt ki	<ul style="list-style-type: none"><li>• A légszűrő eltömődött.</li><li>• A készülék meg van billentve ahelyett, hogy függőleges helyzetben lenne, ahogyan lennie kéne.</li><li>• A padló felülete nem egyenes.</li></ul>
Fagy jelenik meg a tekercseken	<ul style="list-style-type: none"><li>• Ez normális.</li><li>• A párátlanító automatikus olvasztó funkcióval rendelkezik.</li></ul>
Víz van a padlón	<ul style="list-style-type: none"><li>• A csatlakozó tömlője vagy a tömlőcsatlakozó túl laza.</li><li>• A tartályba szándékozik gyűjteni a vizet, de a hátsó vízleeresztő dugó el van távolítva.</li></ul>
ES, AS vagy P2 jelenik meg a kijelzőn	<ul style="list-style-type: none"><li>• Ezek hibakódok és védelmi kódok. Lásd a PÁRÁTLANÍTÓ IRÁNYÍTÓ PANELJE részt.</li></ul>

A termék dizájnya és specifikációja előzetes értesítés nélkül változhat. Részletekért forduljon a kereskedőhöz vagy a gyártóhoz. A kézikönyv frissítései fel lesznek töltve a szerviz weboldalára, kérjük, ellenőrizze a legújabb verziót.

# ODVLAŽIVAČ ZRAKA

## UPUTE ZA UPORABU

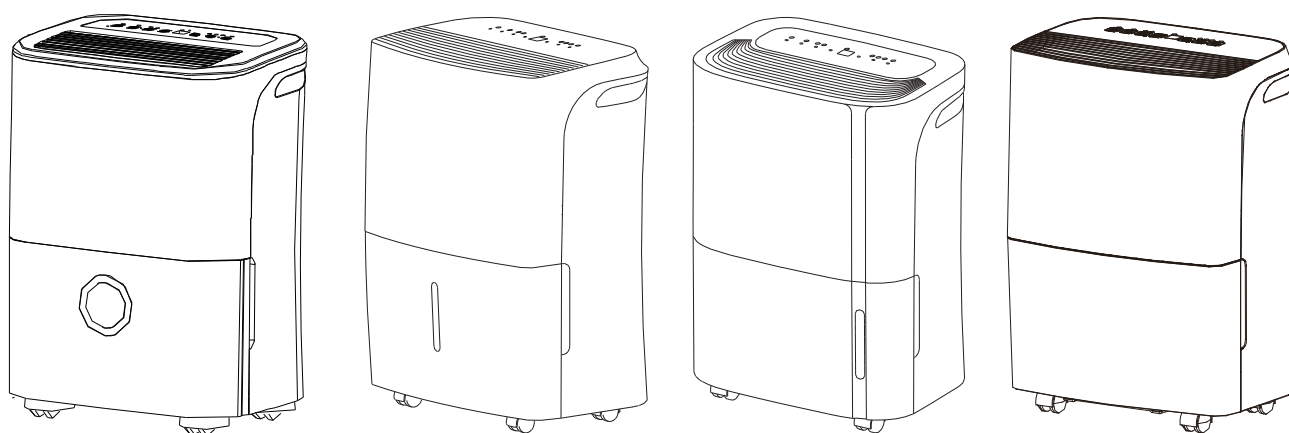

Prije uporabe ovoga proizvoda pažljivo pročitajte upute i sačuvajte ovaj priručnik za buduće korištenje.

## DRUŠTVENA PRIMJEDBA

**Prilikom korištenja ovoga odvlaživača zraka u europskim zemljama potrebno je pridržavati se sljedećih informacija:**

**ODLAGANJE:** Nemojte odlagati ovaj proizvod kao nesortirani komunalni otpad. Potrebno je odvojeno prikupljanje ovakvog otpada zbog neophodnog posebnog postupka.

Nije dozvoljeno bacati ovaj uređaj u kontejner za komunalni otpad.

Postoji nekoliko mogućnosti za odlaganje:

A) Općina je uspostavila takav sustav prikupljanja gdje se elektronski otpad može odlagati barem besplatno za korisnike.

B) Kada kupujete novi proizvod, prodavač će uzeti vaš stari proizvod barem besplatno.

C) Tvornica će primiti vaš stari uređaj zbog odlaganja, barem besplatno za korisnika.

D) Budući da stari proizvodi sadrže vrijedne resurse, oni mogu biti prodani trgovcima metalnog otpada.

Divlje odlaganje otpada u šumama i predjelima ugrožava vaše zdravlje, kada se opasne tvari izliju u podzemne vode i uđu u hranidbeni lanac.

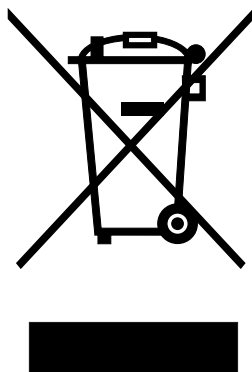



# SADRŽAJ

## **MJERE SIGURNOSTI**

Upozorenje .....	2
Oprez .....	3
Elektro podaci .....	4
UPOZORENJA (samo za korištenje R290/R32 rashladnih sredstava) .....	5

## **KONTROLNI GUMBI NA ODVLAŽIVAČU ZRAKA**

Kontrolni gumbi .....	11
Ostale funkcije .....	12

## **IDENTIFIKACIJA DIJELOVA**

Identifikacija dijelova .....	14
Pozicioniranje uređaja .....	15

## **KORIŠTENJE UREĐAJA**

Kada koristite uređaj .....	15
Uklanjanje prikupljene vode .....	16

## **ČUVANJE I ODRŽAVANJE**

Održavanje i čišćenje odvlaživača zraka .....	17
---	----

## **SAVJETI ZA RJEŠAVANJE PROBLEMA**

Savjeti za rješavanje problema .....	19
--------------------------------------	----



### **Pročitajte ove upute**

Unutra ćete naći mnogo korisnih savjeta o tome kako pravilno koristiti i održavati vaš klima uređaj. Samo malo preventivne brige sa vaše strane može vam uštedjeti mnogo vremena i novaca tijekom životnog vijeka vašeg klima uređaja. Možete pronaći mnoge odgovore na česte probleme u tabeli savjeta za rješavanje problema. Ako prvo pogledate našu tabelu sa Savjetima za rješavanje problema, možda uopće nećete ni morati zvati podršku.



## MJERE SIGURNOSTI

Kako bi se izbjegle ozljede korisnika ili drugih ljudi i materijalna šteta, potrebno je pridržavati se sljedećih uputa. Nepravilno rukovanje zbog nepoštivanja uputa može dovesti do oštećenja ili povreda.

- Ozbilnost je klasificirana prema sljedećim indikacijama.

 <b>Upozorenje</b>	Ovaj simbol ukazuje na mogućnost smrtnih ili ozbiljnih ozljeda.
 <b>OPREZ</b>	Ovaj simbol ukazuje na mogućnost ozljeda ili materijalne štete.

- Značenje simbola korištenih u ovim uputama navedeno je u nastavku dolje.

	<b>Nikada ne činite to.</b>
	<b>Uvijek to činite.</b>

### Upozorenje

 **Nemojte prekoračiti procijenjenu snagu električne utičnice ili spojenog uređaja.**

- U suprotnom, to može izazvati strujni udar ili požar uslijed pregrijavanja.

 **-Ne uključujte i ne isključujte uređaj tako što ćete umetati ili izvlačiti utikač kabela.**

- Može izazvati strujni udar ili požar uslijed generiranja toplote.

 **Nemojte oštetiti ili koristiti nenaznačen kabel za napajanje.**

- Može uzrokovati strujni udar ili požar.

 **Nemojte mijenjati duljinu kabela za napajanje i ne dijelite električnu utičnicu sa drugim uređajima**

- Može izazvati strujni udar ili požar uslijed generiranja toplote.

 **Nemojte stavljati niti izvlačiti utikač mokrim rukama.**

- To može uzrokovati strujni udar.

 **Ne postavljajte uređaj blizu izvora toplote.**

- Plastični dijelovi mogu se istopiti i uzrokovati požar.

 **Isključite uređaj ako primijetite čudne zvuke, miris ili dim koji dolaze iz njega.**

- To može uzrokovati požar i strujni udar.

 **Nikada ne pokušavajte sami rastaviti ili popraviti uređaj.**

- To može uzrokovati kvar stroja ili strujni udar.

 **Prije instaliranja, čišćenja i servisa isključite napajanje i uređaj iskopčajte iz strujne utičnice.**

- Može uzrokovati strujni udar ili ozljede.

 **Nemojte koristiti stroj u blizini zapaljivih gasova ili sredstava, kao što su benzin, benzol, razrjeđivač.**

- Može uzrokovati eksploziju ili požar.

 **Nemojte piti niti bilo kako koristiti vodu koja je ispuštena iz uređaja.**

- Sadrži kontaminante od kojih se možete razboljeti.

 **Nemojte vaditi spremnik za vodu tijekom rada uređaja.**

- Može uzrokovati oštećenje pune zaštite spremnika uređaja i strujni udar.

**⚠ OPREZ**

**⊘ Ne koristite uređaj u malim prostorijama.**

- Nedostatak ventilacije može uzrokovati pregrijavanje i izazvati požar.

**⊘ Ne postavljajte na mjesta gdje voda može prskati na uređaj.**

- Voda može ući u uređaj i oštetiti izolaciju. Može uzrokovati strujni udar ili požar.

**⊘ Postavite uređaj na ravan, čvrst dio poda.**

- Ako uređaj padne, to može dovesti do prosipanja vode i oštećenja stvari kao i do izazivanja strujnog udara ili požara.

**⚠ OPREZ**

**⊘ Nemojte prekrivati otvore za usisavanje ili ispuštanje tkaninom ili ručnicima.**

- Nedostatak protoka zraka može dovesti do pregrijavanja ili izazvati požar.

**⊘ Prilikom uporabe uređaja u prostoriji sa sljedećim osobama mora biti poduzet oprez:**

- Bebe, djeca, stariji ljudi i ljudi koji nisu osjetljivi na vlagu.

**⊘ Ne koristite u zonama u kojima se koriste kemikalije.**

- To će dovesti do kvara uređaja zbog kemikalija i oslobađanja otapala u zraku.

**⊘ Nikada ne stavljajte prste ili druge strane objekte u rešetke ili otvore. Budite posebno oprezni da upozorite djecu na ove opasnosti.**

- To može uzrokovati strujni udar ili kvar uređaja.

**⊘ Ne stavljajte teške predmete na strujne kabele i pazite da kabel ne bude pritisnut.**

- Postoji opasnost od požara ili strujnog udara.

**⊘ Nemojte se penjati ili sjediti na uređaju.**

- Možete biti povrijeđeni ako padnete ili ako uređaj padne.

**⊘ Uvijek sigurno stavite filtre. Očistite filter jednom u dva tjedna.**

- Rad bez filtra može uzrokovati kvar.

**⊘ Ako voda prodre u uređaj, isključite ga i iskopčajte iz napajanja, te kontaktirajte kvalificiranog stručnjaka.**

- To može dovesti do kvara ili nezgode.

**⊘ Ne stavljajte vaze sa cvijećem ili druge spremnike za vodu na vrh uređaja.**

- Može doći do prosipanja vode unutar uređaja, što će uzrokovati oštećenje izolacije i strujni udar ili požar.

**⚠ Oprez:**

- Ovaj uređaj može biti korišten od strane djece od 8 godina pa naviše i od strane osoba s ograničenim fizičkim, senzornim ili mentalnim sposobnostima ili s nedostatnim iskustvom i znanjem, ako su im pruženi nadzor i upute o korištenju uređaja na siguran način i ako razumiju opasnosti koje to donosi. Djeca se ne smiju igrati s uređajem. Čišćenje i održavanje ne mogu obavljati djeca bez nadzora, (odnosi se na europske zemlje)
- Ovaj uređaj nije namijenjen za uporabu od strane osoba (uključujući i djecu) sa ograničenim fizičkim, senzornim ili mentalnim sposobnostima ili nedostatkom iskustva i znanja, osim ako nisu pod nadzorom ili im se ne daju upute za uporabu uređaja od strane osobe odgovorne za njihovu sigurnost. Djeca trebaju biti pod nadzorom kako bi se osiguralo da se ne igraju sa uređajem, (odnosi se i na druge zemlje, ne samo na europske)
- Ako je kabel za napajanje oštećen, mora ga zamijeniti proizvođač, servisni agent ili slična kvalificirana osoba kako bi se izbjegle opasnosti.
- Uređaj će biti instaliran u skladu sa nacionalnim regulativama o električnim vodovima.
- Uređaj sa električnim grijačem mora biti udaljen barem 1 metar od zapaljivih materijala.

## MJERE SIGURNOSTI

- Kontaktirajte ovlaštenu servisnu ekipu za popravak ili održavanje ovog uređaja.
- Ne koristite utičnicu ako je labava ili oštećena.
- Nemojte koristiti svoj klima uređaj u vlažnim prostorijama kao što su kupaoonica ili praonica rublja.
- Nemojte koristiti ovaj uređaj za funkcije koje nisu opisane u ovim uputama za uporabu
- Za instalaciju ovog uređaja kontaktirajte ovlaštene osobe.
- Ako je klima uređaj udaren tijekom uporabe, odmah ga isključite i odspojte iz glavnog napajanja. Vizualno provjerite uređaj kako biste bili sigurni da nema oštećenja.  
Ako sumnjate da je uređaj oštećen, obratite se tehničaru ili službi tehničke podrške za pomoć.
- Tijekom oluje, napajanje mora biti isključeno kako bi se izbjegla šteta uslijed munja.
- Kako bi se umanjio rizik od požara ili strujnog udara nemojte koristiti ovaj ventilator sa bilo kojim uređajem za kontrolu brzine u čvrstom stanju.
- Ne stavljajte kabel ispod tepiha. Nemojte prekrivati kabel sagovima, prostirkama ili sličnim prekrivačima. Nemojte usmjeravati kabel ispod namještaja ili kućanskih aparata. Postavite kabel daleko od prometne zone i tamo gdje se neće saplirati o njega.
- Ne otvarajte uređaj tijekom njegovog rada.
- Prilikom uklanjanja filtra zraka nemojte dodirivati metalne dijelove uređaja.
- Kabel držite za glavu utikača kada ga vadite iz utičnice.

### Elektro podaci

- Pločica sa imenom proizvođača nalazi se na stražnjoj strani uređaja i sadrži električne i druge tehničke podatke specifične za ovaj uređaj.
- Provjerite je li uređaj pravilno uzemljen. Kako bi se smanjila opasnost od strujnog udara i požara, važno je pravilno uzemljenje. Kabel napajanja opskrbljen je sa trostrukim uzemljenim utikačem za zaštitu od opasnosti od strujnog udara.
- Uređaj mora biti korišten u pravilno uzemljenoj zidnoj utičnici. Ako utičnica koju namjeravate koristiti nije adekvatno uzemljena ili zaštićena osiguračem sa vremenskim odmakom ili prekidačem (potreban osigurač ili prekidač određeni su maksimalnom strujom uređaja. Maksimalna struja označena je na pločici sa imenom koja se nalazi na uređaju) zamolite kvalificiranog električara da postavi odgovarajući priključak.
- Osigurajte da utičnica bude pristupačna po postavljanju uređaja.
- **Nemojte koristiti produžne kabele ili adaptere za ovaj uređaj.** Međutim, morate li koristiti produžni kabel, koristite samo odobreni "Koaksijalni" produžni kabel (dostupan u većini lokalnih trgovina hardverom).
- Kako biste izbjegli mogućnost osobnih ozljeda, uvijek isključite strujno napajanje uređaja prije instaliranja i/ili servisiranja.
- Sva spajanja žicom moraju se obaviti strogo u skladu s dijagramom lociranim na srednjoj pregradi uređaja (iza spremnika za vodu).

### Obratite pažnju na specifikaciju osigurača

Pločica uređaja (PCB) dizajnirana je sa osiguračem kako bi pružila zaštitu od prekoračenja. Specifikacije osigurača su tiskane na pločici, kao na primjer: T 3.15A/250V (ili 350V), itd.

NAPOMENA: Sve slike u uputama za uporabu su samo za objašnjenje. Stvarni oblik kupljenog uređaja može se malo razlikovati, ali operacije i funkcije su iste.

Napomene o fluoriniranim gasovima

- Fluorirani staklenički plinovi sadržani su u hermetički zatvorenoj opremi. Za specifične informacije o tipu, količini i CO<sub>2</sub> ekvivalentu u tonama fluoriranih stakleničkih plinova (na nekim modelima) pogledajte odgovarajuću oznaku na samom uređaju.
- Instalaciju, servis, održavanje i popravku ovog uređaja mora izvršiti kvalificirani tehničar.
- Deinstalaciju i reciklažu proizvoda mora obaviti certificirani stručnjak.

 **UPOZORENJA (samo za korištenje R290/R32 rashladnih sredstava)**

- Nemojte koristiti sredstva za ubrzavanje procesa odmrzavanja ili za čišćenje, osim onih koja su preporučena od strane proizvođača.
- Uređaj bi trebao biti pohranjen u prostoriji bez stalnog radnog izvora paljenja (na primjer: otvoreni plamen, plinski uređaji ili električni grijači).
- Nemojte bušiti ni paliti.
- Imajte na umu da rashladna sredstva ne smiju sadržavati miris.
- Uređaj treba biti postavljen, upravljan i pohranjen u prostoriji površine od veće od 4 m<sup>2</sup>.
- Pridržavati se nacionalnih propisa o gasu.
- Ventilacione otvore držite čistim i bez začepjenja.

Uređaj bi trebalo biti pohranjen na način da se spriječe mehanička oštećenja.

- Upozorenje o tome da uređaj treba pohraniti u dobro prozračenom prostoru gdje veličina prostorije odgovara zoni koja je naznačena za rad.
- Svaka osoba koja je uključena u rad ili pristup rashladnim sredstvima, mora imati važeći certifikat od akreditiranih tijela za ocjenjivanje, koji koriste svoju stručnost kako bi sigurno rukovali rashladnim sredstvima u skladu sa specifikacijom priznatom u industriji.
- Servisiranje treba biti izvršeno samo u skladu sa preporukama proizvođača. Održavanje i popravak koji zahtijevaju pomoć drugog stručnog osoblja moraju se sprovesti pod nadzorom lica kompetentnih za korištenje zapaljivih rashladnih tvari.



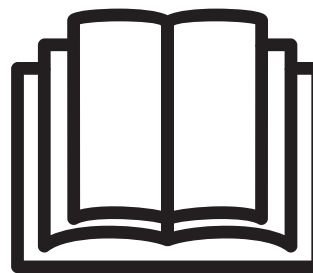

Oprez: Opasnost od požara/ zapaljivih materijala  
(Potrebno samo za uređaje R32/R290)





VAŽNA NAPOMENA: Pažljivo pročitajte ove upute za uporabu prije instaliranja ili uporabe vašeg novog klima uređaja. Sačuvajte ovaj priručnik za kasniju uporabu.

Objašnjenje simbola prikazanih na uređaju (Za uređaj se koristi samo R32/R290 rashladno sredstvo):

	Upozorenje	Ovaj simbol pokazuje da ovaj uređaj koristi lako zapaljivo rashladno sredstvo. Ako rashladno sredstvo curi i izloženo je vanjskom izvoru paljenja, postoji rizik od požara.
	Oprez:	Ovaj simbol pokazuje da treba pažljivo pročitati upute za uporabu.

## MJERE SIGURNOSTI

	Oprez:	Ovaj simbol pokazuje da osoblje za servisiranje treba nositi ovu opremu preporučenu u uputama za uporabu.
	Oprez:	Ovaj simbol pokazuje da su na raspolaganju takve informacije, kao upute za uporabu ili upute za instalaciju.

### UPOZORENJA (samo za korištenje R290/R32 rashladnih sredstava)

#### 1. Prijevoz opreme koja sadrži zapaljive tvari

Upoznajte se sa pravilima prijevoza

#### 2. Obilježavanje opreme znacima

Upoznajte se s lokalnim propisima

#### 3. Odlaganje opreme koja koristi zapaljiva rashladna sredstva

Upoznajte se sa nacionalnim propisima.

#### 4. Skladištenje opreme / uređaja

Skladištenje opreme mora biti u skladu s uputama proizvođača.

#### 5. Skladištenje zapakirane (neprodane) opreme

Zaštita za skladištenje mora biti konstruirana tako da mehanička oštećenja opreme u pakiranju neće uzrokovati curenje rashladne tekućine.

Maksimalni broj jedinica opreme, dopuštenih da budu zajedno uskladištene, određuje se lokalnim propisima.

#### 6. Informacije o održavanju

##### 1) Provjere u zoni

Prije početka rada na sustavima koji sadrže zapaljive tvari, neophodno je provjeriti sigurnost kako bi se minimizirala opasnost od požara. Prilikom popravka rashladnih sustava prije početka radova treba se pridržavati sljedećih mjera opreza.

##### 2) Radni postupak

Rad mora biti u skladu s kontroliranim postupkom, kako bi se minimizirao rizik od zapaljivog plina ili pare koji su prisutni u vrijeme izvođenja radova.

##### 3) Opća zona rada

Svo osoblje za održavanje ili ostali koji rade u tom području, moraju biti upućeni u prirodu radova koje obavljaju. Treba izbjegavati rad u ograničenom prostoru. Zona oko radnog prostora mora biti odvojena. Osigurajte da su uvjeti unutar područja sigurni tako što je zapaljivi materijal pod kontrolom.

##### 4) Provjera raspoloživosti rashladnog sredstva

Prije početka i tijekom rada potrebno je provjeriti zonu pomoću odgovarajućeg detektora rashladnog sredstva, kako bi se osiguralo da je tehničar svjestan potencijalno zapaljivih atmosfera. Pobrinite se da je oprema koja se koristi za detekciju curenja pogodna za korištenje s zapaljivim rashladnim sredstvima, tj. ne iskri, na odgovarajući način je zapečaćena ili je sama po sebi sigurna.

##### 5) Prisutnost aparata za gašenje požara

Ako se na rashladnoj opremi ili bilo kojem povezanom dijelu provede termička obrada, odgovarajuća oprema za gašenje požara mora biti na raspolaganju. Imajte suhi prah ili CO<sub>2</sub> aparat za gašenje požara u blizini zone punjenja.

##### 6) Nema izvora paljenja

Niti jedna osoba koja radi u vezi s rashladnim sustavom koji uključuje izlaganje radova na cijevi koja sadrži ili je sadržavala zapaljivu rashladnu tekućinu, ne smije koristiti bilo kakve izvore paljenja na takav način da može dovesti do opasnosti od požara ili eksplozije. Svi mogući izvori paljenja, uključujući pušenje cigareta, moraju biti dovoljno daleko od mjesta instalacije, popravke,

uklanjanja i odlaganja, tijekom kojih se zapaljivo rashladno sredstvo može otpustiti u okolni prostor. Prije no se počne sa radom, područje oko opreme mora biti ispitano kako bi se bilo sigurno da ne opasnosti od tapaljivih materija ili rizika od požara. Znakovi za zabranu pušenja trebalo bi da budu prikazani.

### 7) Zona ventiliranja

Prije otvaranja sustava ili poduzimanja bilo kakvih termičkih radova, pobrinite se da je prostor otvoren ili da je adekvatno ventiliran. Stupanj ventilacije treba biti kontinuiran tijekom cijelog razdoblja rada. Ventilacija mora sigurno raspršiti sve otpuštene rashladne tekućine i po mogućnosti ih istisnuti izvan u atmosferu.

### 8) Provjera rashladne opreme

Prilikom zamjene električnih komponenti, to mora biti u skladu sa namjenom i prema odgovarajućim tehničkim specifikacijama. U svakom slučaju, moraju se pratiti upute proizvođača za servisiranje i održavanje. U slučaju dvojbe, obratite se za pomoć tehničkom odjelu proizvođača.

Sljedeće provjere moraju se primijeniti na postavke koje koriste zapaljivea rashladna sredstva:

Veličina punjenja odgovara veličini prostorije unutar koje se ugrađuju dijelovi koji sadrže rashladna sredstva;

Stroj ventilacije i utičnice rade adekvatno i nisu ometani;

Ako se koristi neizravni strujni krug za hlađenje, sekundarni strujni krug treba biti provjeren zbog prisustva rashladnog sredstva;

Obilježavanje opreme mora biti stalno vidljivo i čitljivo. Oznake i znakovi koji nisu čitljivi, moraju biti ispravljani;

Rashladna cijev ili sastavni dijelovi ugrađuju se u položaju u kojem se vjerojatno neće izlagati bilo kojoj tvari koja može korodirati komponente koje sadrže rashladno sredstvo, osim ako su komponente konstruirane od materijala koji su suštinski otporni na koroziju ili su prikladno zaštićeni od toga da korodiraju.

### 9) Provjera električnih uređaja

Popravak i održavanje električnih komponenti mora uključivati početne sigurnosne provjere i provjere komponenti. Ako postoji kvar koji može ugroziti sigurnost, onda napajanje ne bi trebalo spojiti u strujni krug, sve dok kvar ne bude zadovoljavajuće riješen. Ako kvar ne može biti riješen odmah, ali je neophodno nastaviti rad, treba koristiti odgovarajuće privremeno rješenje. O tome treba obavijestiti vlasnika opreme, kako bi sve strane bile savjetovane.

Početne sigurnosne provjere moraju uključivati:

Ovi kondenzatori se prazne: to se mora učiniti na siguran način da se izbjegne mogućnost izbijanja varnica;

Da nema živih električnih komponenti i električnih vodova izloženih tijekom punjenja, popravka i čišćenja sustava;

Da postoji kontinuirano uzemljenje.

## 7. Popravke na hermetički zatvorenim komponentama

1) Tijekom popravki hermetički zatvorenih komponenti, svi izvori električnog napajanja moraju biti isključeni od opreme na kojoj se radi, prije uklanjanja hermetički poklopaca itd. Ako je baš neophodno da se ima električno napajanje opreme tijekom servisiranja tada će se na najkritičnijem mjestu postaviti trajni oblik otkrivanja curenja kako bi upozorio na potencijalno opasnu situaciju.

2) Mora se obratiti posebna pozornost na sljedeće kako bi se osiguralo da se radom na električnim komponentama kućište ne mijenja na taj način da to utječe na razinu zaštite.

Ovo uključuje oštećenje kabela, preveliki broj veza, terminale koji nisu napravljeni po izvornoj specifikaciji, oštećenje zatvarača, nepravilna ugradnja žljebova, itd.

Pobrinite se da je uređaj montiran sigurno.

Uvjerite se da zatvarači ili materijal zatvarača nisu oštećeni na taj način da više ne služe da spriječe prodor zapaljivih atmosfera. Rezervni dijelovi moraju biti u skladu sa specifikacijama proizvođača.

## MJERE SIGURNOSTI

NAPOMENA: Uporaba silicijskih zaptivača može spriječiti učinkovitost nekih tipova opreme za detekciju curenja. Komponente koje su same po sebi sigurne ne moraju biti izolirane prije rada na njima.

### 8. Popravak komponenti koje su same po sebi sigurne

Ne primjenjujte bilo kakve stalne indukcije ili punjenja u strujnom krugu ako se niste uvjerali da to neće premašiti dozvoljen strujni napon i aktualno dopuštenje za opremu u uporabi. Komponente sigurne same po sebi jedini su tip komponenti na kojima se može raditi u prisustvu zapaljive atmosfere. Uređaj za testiranje mora biti procijenjen kao ispravan.

Dijelove zamijenjujte samo dijelovima koje je proizvođač specificirao. Drugi dijelovi mogu uzrokovati paljenje rashladnih sredstava u atmosferi zbog curenja.

### 9. Postavljanje kabela

Provjerite da kabele nisu podložni habanju, korodiranju, prevelikom pritisku, vibriranju, oštrim rubovima ili nekom drugom nepovoljnom utjecaju iz okoliša. Provjera također mora uzeti u obzir posljedice starenja ili kontinuiranim vibracijama iz izvora kao što su kompresori ili ventilatori.

### 10. Detekcija zapaljivih rashladnih sredstava

Ni pod kakvim okolnostima potencijalne izvore paljenja ne treba koristiti za traženje ili detekciju curenja rashladnih sredstava. Halogeni plamenik (ili bilo koji drugi detektor koji koristi otvoreni plamen) nikada se ne smije koristiti.

### 11. Metode za detektiranje curenja

Sljedeće metode za otkrivanje curenja smatraju se prihvatljivim za sustave koji sadrže zapaljiva rashladna sredstva. Elektronski detektori curenja trebaju se koristiti za otkrivanje zapaljivih rashladnih sredstava, ali osjetljivost može biti neadekvatna ili može biti potrebno ponovno kalibriranje. (Oprema za detekciju treba biti kalibrirana u zoni bez rashladnih sredstava.) Uvjerite se da detektor nije potencijalni izvor paljenja i da je prikladan za rashladna sredstva u uporabi. Oprema za detekciju curenja treba biti postavljena na LFL postotke rashladnih sredstava i treba biti kalibrirana prema korištenim rashladnim sredstvima i na potvrđenom prikladnom postotku gasa (maksimalno 25%). Tekućine za detekciju curenja prikladne su za uporabu kod većine rashladnih sredstava, ali uporaba deterdženata koji sadrže klor treba se izbjegavati jer klor može reagirati sa rashladnim sredstvima i korodirati bakrenu cijev. Ako se sumnja na curenje, svaki otvoreni plamen treba biti uklonjen/ugašen. Ako je pronađeno curenje rashladnog sredstva koje zahtijeva lemljenje, kompletan rashladni materijal mora biti uklonjen iz sustava ili izoliran (pomoću zapornih ventila) u dijelu sustava udaljenom od curenja. Dušik bez kisika (OFN) mora biti pročišćen kroz sustav i prije i nakon procesa lemljenja.

### 12. Uklanjanje i evakuacija

Kada se prekida kruženje rashladnih sredstava radi popravka ili bilo kakve druge svrhe, trebaju se koristiti uobičajene procedure. Međutim, važno je slijediti najbolju praksu s obzirom da je moguća zapaljivost. Mora se poštivati slijedeća procedura:

Uklonite rashladno sredstvo;

Pročistite kruženje inertnim plinom;

Evakuirajte;

Ponovno pročistite inertnim plinom;

Otvorite strujni krug rezanjem ili lemljenjem.

Punjenje rashladnog sredstva treba se izvoditi u ispravnim cilindrima za oporavak. Sustav se mora isprati s pomoću OFN-a, kako bi se uređaj učinio sigurnim. Ovaj ćete proces možda morati ponoviti nekoliko puta. Komprimirani zrak ili kisik ne smiju se koristiti za ovu svrhu.

Ispiranje se postiže ubacivanjem vakuuma u sustav sa OFN i punjenjem dok se ne postigne radni pritisak, a zatim se ispušta u atmosferu i konačno se povlači u vakuum. Ovaj se postupak treba ponavljati sve dok rashladna sredstva ne nestanu iz sustava. Kada se obavi finalno OFN punjenje, sustav bi trebao biti izventiliran do atmosferskog tlaka kako bi se osigurala mogućnost rada. Ovaj postupak je apsolutno neophodan ako se mora poduzeti postupak lemljenja na cijevi.

Pobrinite se da ispust vakuumne pumpe ne bude u blizini bilo kojeg izvora vatre i da je ventilacija dostupna.



### 13. Postupci punjenja

Osim uobičajenih postupaka punjenja, moraju se poštivati i sljedeći zahtjevi. Kada koristite opremu za punjenje, pobrinite se da ne dođe do kontaminacije različitim rashladnim sredstvima. Crijeva ili cijevi trebaju biti što je moguće kraći kako bi se minimizirala količina rashladnih sredstava sadržana u njima.

Cilindri moraju biti držani u uspravnom položaju.

Uvjerite se da li je rashladni sustav uzemljen prije no što ga počnete puniti rashladnim sredstvima. Označite sustav kada je punjenje kompletirano (ako već nije).

Mora se poduzeti izuzetan oprez kako se rashladni sustav ne bi prepunio.

Prije ponovnog punjenja sustava mora se testirati pod pritiskom s OFN. Sustav mora biti testiran na curenje na završetku punjenja, prije puštanja u rad. Kontrolni test curenja mora se obaviti prije no se napusti mjesto.

### 14. Razgradnja

Prije izvođenja ove procedure, od najveće je važnosti da stručnjak bude potpuno upoznat sa opremom i svim pojedinostima. Preporuča se dobra praksa da se sva rashladna sredstva bezbjedno vrata. Prije no se izvede ovaj zadatak, potrebno je uzeti uzorak ulja i rashladnog sredstva u slučaju da je potrebna analiza prije ponovnog korištenja rashladnog sredstva. Iznimno je važno da je električna energija dostupna prije početka izvršenja zadatka.

a) Upoznajte se sa opremom i njenim radom.

b) Izolirajte električni sustav.

c) Prije početka postupka, provjerite da li je:

Dostupna mehanička oprema za rukovanje, ako je potrebno, za rukovanje cilindričnim rashladnim sredstvima; Sva osobna zaštitna oprema je dostupna i koristi se ispravno;

Proces oporavka je pod stalnim nadzorom kompetentne osobe;

Oprema za oporavak i cilindri u skladu su sa odgovarajućim standardima.

d) Ispumpajte rashladni sustav ako je izvodljivo.

e) Ako vakuum nije moguć, napravite više izlaza kako bi rashladno sredstvo moglo biti uklonjeno kroz različite dijelove sustava.

f) Uvjerite se da je cilindar smješten prije no što poduzmete oporavak.

g) Pokrenite stroj i djelujte sukladno instrukcijama proizvođača.

h) Nemojte prepuniti cilindre. (Ne više od 80% volumena tekućine za punjenje).

i) Nemojte prekoračiti maksimum radnog tlaka cilindra, čak ni na kratko.

j) Kada su cilindri ispravno napunjeni i kada je proces završen, uvjerite se da su cilindri i oprema ispravno uklonjeni sa mjesta i da su svi izolacijski ventili na opremi zatvoreni.

k) Obnovljeno rashladno sredstvo ne smije biti punjeno u drugom rashladnom sustavu ukoliko nije očišćen i provjeren.

### 15. Obilježavanje

Oprema mora biti označena sa naznakom da je demontirana i da su rashladna sredstva ispražnjena. Oznaka mora biti datirana i potpisana. Pobrinite se da na opremi postoje oznake koje ukazuju da oprema sadrži zapaljiva rashladna sredstva.

### 16. Oporavak

Kada uklanjate rashladno sredstvo iz sustava, bilo zbog servisiranja, bilo zbog rashodovanja, preporuča se dobra praksa da se uklone sva rashladna sredstva sigurno.

Prilikom prijenosa rashladnog sredstva u cilindre, uvjerite se da su u uporabi samo odgovarajući cilindri za oporavak rashladnog sredstva. Osigurajte da je dostupan ispravan broj cilindara za punjenje celokupnog sustava. Svi cilindri u uporabi određeni su za povraćaj rashladnog sredstva i označeni su za to rashladno sredstvo (tj, posebni cilindri za oporavak rashladnog sredstva). Svi

## MJERE SIGURNOSTI

cilindri moraju biti opremljeni ventilom za popuštanje tlaka i povezani sa zapornim ventilima u ispravnom stanju. Prazni cilindri za oporavak su evakuirani i, ako je moguće, ohlađeni prije oporavka.

Oprema za oporavak treba biti u ispravnom radnom stanju sa skupom instrukcija u vezi sa opremom kojom se rukuje i mora biti pogodna za oporavak zapaljivih rashladnih sredstava.

Osim toga, komplet kalibriranih vaga za mjerenje mora biti dostupan i u ispravnom stanju. Crijeva moraju biti opremljeni sa odspojenim spojnicama koje ne cure i u dobrom su stanju. Prije korištenja stroja za oporavak provjerite da li je u dobrom radnom stanju, da li je ispravno održavan i da li su sve povezane električne komponente zatvorene kako bi se spriječilo paljenje u slučaju otpuštanja rashladnog sredstva. U slučaju sumnje obratite se proizvođaču.

Oporavljeno rashladno sredstvo treba biti vraćeno dobavljaču rashladnih sredstava u ispravnom cilindru za oporavak i s odgovarajućom napomenom o prijenosu otpada. Nemojte miješati rashladna sredstva u uređajima za oporavak, a posebno ne u cilindrima. Ako se kompresori ili kompresorska ulja moraju ukloniti, pobrinite se da su evakuirani na prihvatljivu razinu kako bi se osiguralo da zapaljivo rashladno sredstvo nije ostalo u mazivu. Proces evakuiranja treba se obaviti prije vraćanja kompresora dobavljačima. Za ubrzanje ovog procesa treba se koristiti samo električno grijanje na kućištu kompresora. Kada se ulje isprazni iz sustava, treba biti sigurno izneto.

**NAPOMENA:** Upravljačka ploča vašeg klima uređaja može se neznatno razlikovati u zavisnosti od modela.

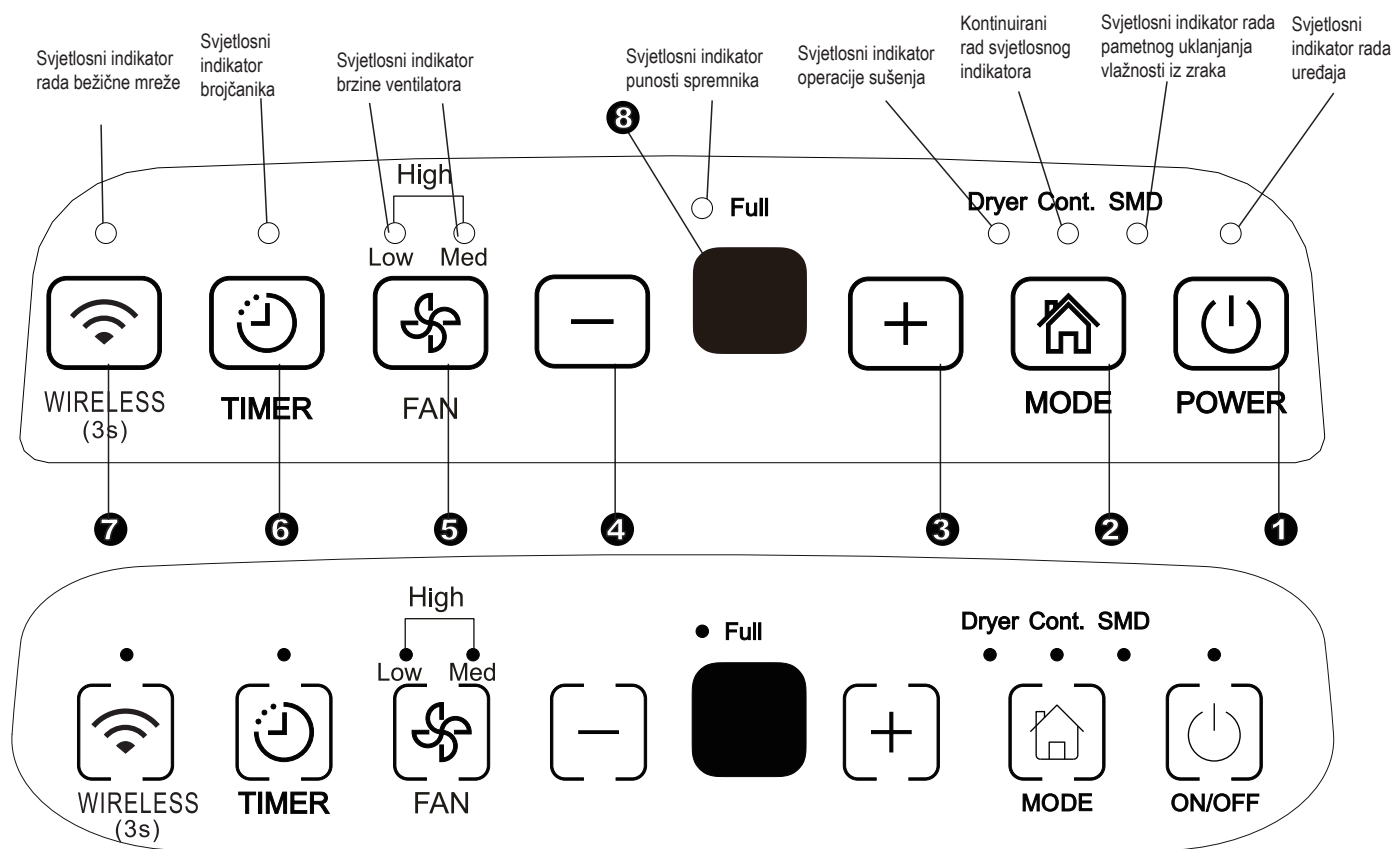

Slika 1

### Kontrolni gumbi

Kada pritisnete gumb kako biste promijenili način rada, uređaj će dati zvučni signal kako bi ukazao na mijenjanje načina rada.

#### 1 Gumb za napajanje

Pritisnite kako biste uključili ili isključili odvlaživač zraka.  
**NAPOMENA:** Kada se kompresor pokrene ili prestane raditi, može se desiti da uređaj proizvede glasan zvuk, što je normalno.

#### 2 Gumb za način rada

Pritisnite za odabir željenog načina rada od Dehumidifying (uklanjanje vlažnosti iz zraka), Dryer (sušilica), Continuous dehumidifying (kontinuirano uklanjanje vlažnosti iz zraka) i Smart dehumidifying (pametno uklanjanje vlažnosti iz zraka).  
**NAPOMENA:** Sušilica (dryer) i Pametno uklanjanje vlažnosti iz zraka (Smart dehumidifying) načini rada su neobavezni.

#### 3 4 + / - Gore/Dolje gumbi

##### • Kontrolni gumbi za podešavanje vlažnosti

Razina vlažnosti može biti postavljena u opsegu od 35% RH (Relativne vlažnosti) do 85% RH (Relativne vlažnosti) u 5% povećanja.

Za veću suhost zraka, v pritisnite gumb i postavite na niži postotak (%).

Za veću vlažnost zraka, ⊖ pritisnite gumb i postavite na viši postotak (%).

##### • Kontrolni gumbi za podešavanje vremena

Koristite Gore/Dolje (Up/Dolje) gumbе kako biste podesili automatsko vrijeme početka i zaustavljanja sa 0.0 na 24.

#### 5 Gumb ventilatora

Kontrolira brzinu ventilatora. Pritisnite da biste odabrali brzinu ventilatora u tri faze - niska, srednja i visoka. Svjetlosni indikator brzine ventilatora svijetli pri različitim postavkama brzine ventilatora. Ali kada odaberete visoku brzinu ventilatora, svijetlit će i svjetlo i niske i srednje brzine ventilatora.

#### 6 Gumb brojača

Pritisnite da pokrenete značajke automatskog početka i završetka u kombinaciji sa ⊕ i ⊖ gumbima.

#### 7 Gumb za bežičnu mrežu (neobavezno)

Držite ovaj gumb 3 sekunde kako biste pokrenuli način rada bežične mreže. LED ZASLON pokazuje 'AP' (tada uređaj isključuje sve ostale funkcije) kako bi ukazao da možete postaviti bežičnu mrežu (Wireless). Ako je veza (usmjerivač) uspješna tijekom 8 minuta, uređaj će automatski izaći iz načina rada bežične veze i indikator bežične mreže će svijetliti i uređaj će se prebaciti na prethodne funkcije. Ako veza ne uspije u roku od 8 minuta, uređaj automatski izlazi iz moda bežičnog povezivanja.

## KONTROLNI GUMBI NA ODVLAŽIVAČU ZRAKA

### 8 Zaslون

Prikazuje postavljenu % razinu vlažnosti od 35% do 85% ili automatski započinje/zaustavlja vrijeme (0~24) dok se postavlja, zatim prikazuje stvaran (preciznost od ±5%) % vlažnosti u prostoriji u rasponu od 30% RH (Relativna vlažnost) do 90% RH (Relativna vlažnost).

#### Kodovi pogrešaka i kod zaštite :

**AS** - Pogreška senzora modula vlage-Isključite uređaj, pa ga ponovno uključite. Ako se pogreška ponavlja, pozovite servis.

**ES**- Pogreška senzora temperature - Isključite uređaj, pa ga ponovno uključite. Ako se pogreška ponavlja, pozovite servis.

**P2**-Spremnik je pun ili spremnik nije na pravome mjestu — Ispraznite spremnik i stavite ga na pravo mjesto.

## Ostale funkcije

### Svjetlo za napunjen spremnik

Svijetli kada je spremnik spreman za pražnjenje ili kada je spremnik uklonjen ili nije vraćen na ispravan položaj.

### Automatsko isključivanje

Odvlaživač zraka isključuje se kada je spremnik napunjen ili kada je spremnik uklonjen ili nije vraćen na ispravan položaj. Za neke modele, motor ventilatora će nastaviti sa radom 30 sekundi.

### Automatsko odmrzavanje

Kada se mraz stvori na navojima isparivača, kompresor će prestati sa radom, a ventilator će nastaviti raditi dok mraz ne nestane.

NAPOMENA: Kada rado automatsko odmrzavanje, iz uređaja se može čuti zvuk kretanja rashladnog sredstva, što je normalno.

### Pričekajte 3 minute prije ponovnog uključivanja

Nakon što je uređaj prestao raditi, neće moći ponovno početi sa radom u prvih 3 minuta. Ovo je za zaštitu uređaja. Rad će automatski započeti nakon 3 minuta.

### Režim pametnog uklanjanja vlažnosti iz zraka (neobavezno)

U načinu rada pametnog uklanjanja vlažnosti iz zraka, uređaj će automatski kontrolirati vlažnost prostorije u odgovarajućem opsegu od 45%~55% ovisno o sobnoj temperaturi. Funkcija podešavanja vlage neće biti ispravna.

### Automatsko ponovno pokretanje

Ako uređaj neočekivano prestane raditi zbog prekida napajanja strujom, automatski će se ponovno pokrenuti sa prethodno podešenim postavkama funkcija kada se napajanje strujom nastavi.

## Podešavanje brojača (TIMER)

- Kliknite za podešavanje značajki automatskog početka i završetka, u vezi s ⊕ i ⊖ gumbima.
- Kada je uređaj uključen, pritisnite gumb brojača (Timer) za aktivaciju značajke AUTO STOP (automatsko zaustavljanje). Kada je uređaj isključen, pritisnite gumb za aktivaciju značajke AUTO START (automatski početak).
- Pritisnite ili držite gumb UP (gore) ili DOWN (dolje) za promjenu automatskog vremena za 0.5 časova, do 10 sata, zatim se u tijeku 1 sata povećava do 24 sata. Upravljač će odbrojavati vrijeme preostalo do početka.
- Odabrano vrijeme će se registrirati za 5 sekundi i sustav će se automatski vratiti na prikaz prethodnih postavki vlažnosti.
- Uključivanje ili isključivanje uređaja (ON ili OFF) u bilo koje vrijeme ili podešavanje postavki brojača na 0.0 otkazat će funkciju automatskog uključivanja ili automatskog isključivanja.
- Kada LED zaslon prozora prikazuje kod P2, automatski početak i automatski završetak će također biti otkazani.

### Režim sušilice (Dryer mode) (neobavezan)

Uređaj može **MAKSIMALNO** ukloniti vlažnost iz zraka kada je u načinu rada sušilice (Dryer mode). Brzina ventilatora je fiksna na velikoj brzini ventilatora.

#### NAPOMENA:

- Način rada sušilice mora biti u funkciji u zatvorenoj prostoriji, nemojte otvarati vrata i prozor.
- Za maksimalnu učinkovitost uklanjanja vlažnosti, najprije iscijedite vodu iz odjeće.
- Pobrinite se da protok zraka usmjerite na vlažnu odjeću (Pogledajte sliku A).
- Za debelu i tešku mokru odjeću učinak uklanjanja vlažnosti neće biti najučinkovitiji.

#### OPREZ

- Ne prekrivajte ispust zraka uređaja odjećom. To može uzrokovati pregrijavanje, požar ili kvar uređaja.
- Nemojte stavljati vlažnu odjeću na gornji dio uređaja i nemojte dopustiti kapanje vode u unutrašnjost uređaja. To može uzrokovati strujni udar, klizanje ili kvar uređaja.

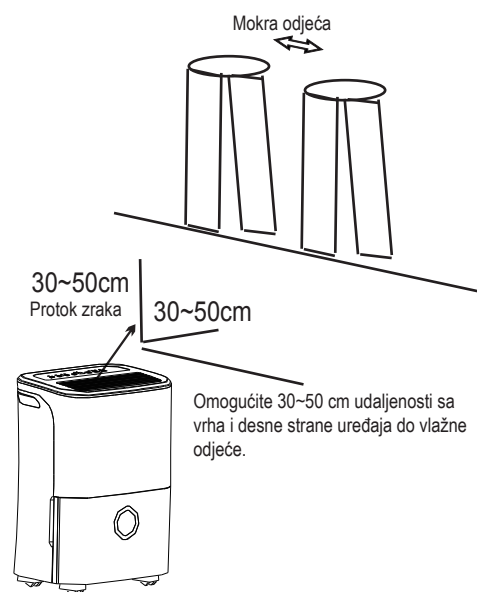

Slika A

## KONTROLNI GUMBI NA ODVLAŽIVAČU ZRAKA

### Identifikacija dijelova

#### Prednja strana

- ① Upravljačka ploča
- ② Drška (obje strane)
- ③ Rešetka za ispušt zrak
- ④ Spremnik za vodu
- ⑤ Prozor za razinu vode

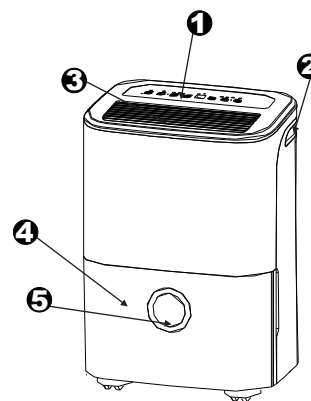

Slika 2

#### Stražnji

- ① Ispust crijeva za odvod
- ② Kotačić
- ③ Kabel za napajanje i utičnica
- ④ Rešetka za usisavanje zraka
- ⑤ Filtar zraka (iza rešetke)
- ⑥ Kopča kabla za napajanje (koristi se samo prilikom pohrane uređaja.)

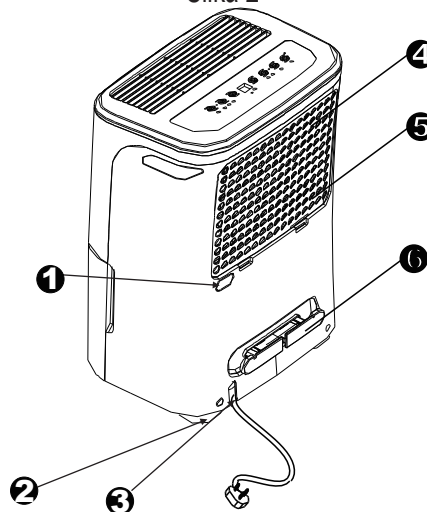

Slika 3

NAPOMENA: Sve slike u uputama za uporabu su samo za objašnjenje. Stvarni oblik uređaja koji ste kupili može se malo razlikovati, stvarni oblik je mjerodavan. Rad i funkcije su isti.

**Pozicioniranje uređaja**

Odvlaživač zraka koji radi u podrumu imat će malo ili uopće neće imati efekta na isušivanje prostora za pohranu u blizini, kao što je ormar, osim ako ne postoji odgovarajuća cirkulacija zraka u i iz tog područja.

- Ne koristiti na otvorenom.
- Ovaj odvlaživač zraka namijenjen je samo za uporabu u unutrašnjosti stambenih prostorija. Ovaj odvlaživač zraka ne bi se trebao koristiti za komercijalne ili industrijske primjene.
- Postavite odvlaživač na glatku ravnu površinu koja je dovoljno čvrsta da izdrži uređaj sa punim spremnikom vode.
- Ostavite najmanje 20 cm zračnog prostora sa svih strana uređaja radi dobrog protoka zraka.
- Postavite uređaj u zonu gdje temperatura neće pasti ispod 5°C (41°F). Navoji mogu postati prekriveni mrazom na temperaturama nižim od 5°C (41°F), što može smanjiti učinak.
- Postavite uređaj dalje od sušilice za odjeću, grijalice ili radijatora.
- Koristite uređaj da spriječite oštećenja uzrokovana vlagom gdje god se čuvaju knjige ili dragocjenosti.
- Koristite odvlaživač zraka u podrumu da spriječite oštećenja uzrokovana vlagom.
- Odvlaživač zraka mora raditi u zatvorenom prostoru kako bi bio najučinkovitiji.
- Zatvorite sva vrata, prozore i druge vanjske otvore u prostoriji.

**Kada koristite uređaj**

- Kada prvi put koristite odvlaživač zraka, neka uređaj kontinuirano radi 24 časa.
- Ovaj je uređaj konstruiran da radi u radnom okruženju između 5°C/41°F i 32°C/90°F, i između 30%(RH) i 80%(RH).
- Ako je uređaj isključen i treba biti ubrzo ponovo uključen, pričekajte oko tri minute kako bi se mogao nastaviti pravilan rad.
- Ne priključujte odvlaživač zraka na utičnicu sa više priključaka koja se koristi za druge električne uređaje.
- Odaberite odgovarajuće mjesto i pobrinite se da imate brz pristup električnoj utičnici.
- Pripojite uređaj na električnu utičnicu s uzemljenjem.
- Provjerite je li spremnik za vodu ispravno podešen, jer u suprotnom uređaj neće raditi kako treba.

**NAPOMENA:** Kada voda u spremniku dosegne određenu razinu, budite oprezni pri pomicanju uređaja kako biste izbjegli da padne.

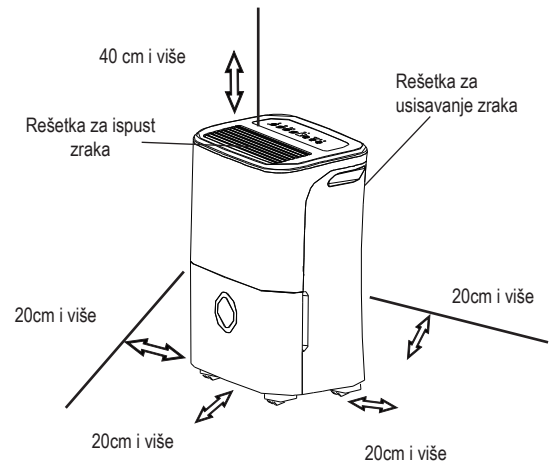

Slika 4

**Kotačići (postavljeni na 4 mjesta na donjoj strani uređaja)**

- Nemojte na silu pomicati kotačiće preko tepih niti pomicati uređaj sa vodom u spremniku. (Uređaj se može prevrnuti i prolići vodu.)

**NAPOMENA:** Kotačići nisu obavezni, neki modeli su bez njih.

## KORIŠTENJE UREĐAJA

### Uklanjanje prikupljene vode

Postoji dva načina uklanjanja sakupljene vode.

#### 1. Koristite spremnik

- Kada je spremnik pun, sijat će svjetlo indikatora za napunjenost, digitalni zaslon pokazat će P2.
- Polako izvucite spremnik. Uхватite sigurno lijevu i desnu dršku i pažljivo izvucite ravno kako se voda ne bi prolila. Nemojte spremnik stavljati na pod jer je dno spremnika neujednačeno. U tom slučaju bi spremnik pao i voda bi se prolila.
- Prospite vodu i zamijenite spremnik. Spremnik mora biti na svom mjestu i postavljen sigurno kako bi odvlaživač zraka mogao raditi.
- Stroj će se vratiti na svoje izvorno stanje kada spremnik bude stavljen u ispravan položaj.

1. Malo izvucite spremnik.

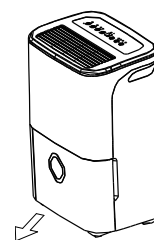

Slika 5

2. Držite obje strane spremnika jako i izvucite ga iz uređaja.

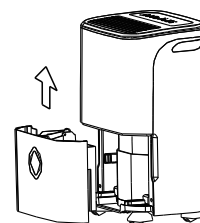

Slika 6

3. Ispraznite vodu.

### **NAPOMENA:**

- Kada uklonite spremnik, nemojte dodirivati bilo koji dio unutar uređaja. To bi moglo dovesti do oštećenja proizvoda. Morate sve vrijeme pažljivo umetati spremnik u uređaj.
- Ako udarite spremnik u bilo što ili ako ga ne stavite sigurno unutra, može doći do toga da uređaj ne funkcionira.
- Kada uklonite spremnik, ako u uređaju ostane vode, morate je osušiti.



## Uklanjanje prikupljene vode

### 2. Kontinuirani odvod

- Voda može biti automatski pražnjena u podni odvod tako što će uređaju biti zakačeno crijevo za vodu (nije uključeno).
- Uklonite gumeni zatvarač sa stražnje strane ispusta crijeva za odvod. Spojite crijevo za odvod (ID=13.5 mm) i postavite ga na podni odvod ili na prikladni sustav za drenažu (vidi Slika 7).
- Provjerite da li je cijev sigurno pričvršćena kako ne bi bilo curenja.
- Usmjerite cijev u smjeru odvoda, pazeci da nema izvijanja koja će zaustaviti istjecanje vode.
- Postavite kraj crijeva u odvod i pobrinite se da je kraj crijeva na razini ili ispod kako bi protok vode bio bez prepreka. Ne dopustite da se to ikada dogodi.
- Pobrinite se da je crijevo za vodu niže od ispusta crijeva za odvod.
- Odaberite željene postavke vlažnosti i brzinu ventilatora na jedinici kako bi započelo kontinuirano isušivanje.

**NAPOMENA:** Kada se ne koristi funkcija kontinuiranog pražnjenja, uklonite crijevo odvoda iz ispusta i ponovno postavite gumeni zatvarač.

## Održavanje i čišćenje odvlaživača zraka

**Isključite odvlaživač zraka i izvucite utikač iz zidne utičnice prije čišćenja.**

### 1. Čišćenje rešetke i kućišta

- Koristite vodu i blagi deterdžent. Nemojte koristiti izbeljivač niti abrazive.
- Nemojte prskati vodu izravno na glavni uređaj. To može prouzročiti strujni udar, oštećenje izolacije ili hrđanje uređaja.
- Rešetke za unos i ispušni zrak lako se prljaju, pa koristite vakuum ili četku za čišćenje.

### 2. Čišćenje spremnika

Svaki nekoliko tjedana očistite spremnik kako biste spriječili razvoj plijesni, gljivica i bakterija. Djelomično napunite spremnik čistom vodom i dodajte blagi deterdžent. Promućkajte po spremniku, prospite i isperite.

**NAPOMENA:** Nemojte koristiti perilicu za suđe za čišćenje spremnika.

Nakon čišćenja, spremnik mora biti na svom mjestu i postavljen sigurno kako bi odvlaživač zraka mogao raditi.

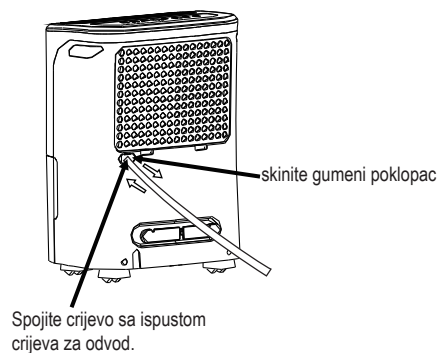

Slika.7

## ČUVANJE I ODRŽAVANJE

### 3. Čišćenje filtra za zrak

Filtar za zrak iza prednje rešetke treba provjeriti i očistiti barem svaka dva tjedna ili češće ako je potrebno.

**NAPOMENA: NEMOJTE ISPIRATI ILI STAVLJATI FILTAR U AUTOMATSKU PERILICU SUĐA.**

#### Za uklanjanje:

- Uhvatite jezičac na filtru i povucite ga na gore, a zatim ga izvadite kao što je prikazano na Slika 8
- Očistite filtar sa toplom vodom i sapunicom. Isperite i pustite da se filtar osuši prije no ga vratite na mjesto. Nemojte čistiti filtar u perilici za suđe.

#### Za pričvršćivanje:

- Umetnite zračni filtar u uređaj sa dna prema gore. Vidite slika10

#### Oprez:

NE koristite odvlaživač zraka bez filtra jer će se prljavština gomilati i umanjiti učinkovitost.

NAPOMENA: Sa kućišta i prednjeg dijela prašina se može ukloniti s pomoću krpe bez ulja ili oprati s pomoću krpe namočene u mješavini tople vode i blagog deterdženta za perilicu za suđe. Temeljito isperite i obrišite. Nikada ne koristite tvrde deterdžente, vosak ili lak na prednjoj strani kućišta. Prije no počnete brisati kontrole, pobrinite se da iz krpe iscedite višak vode. Višak vode u kontrolama ili oko njih može dovesti do oštećenja uređaja.

### Održavanje i čišćenje odvlaživača zraka

#### 4. Ako se uređaj ne koristi dulje vrijeme

- Kada isključite uređaj, pričekajte jedan dan, prije nego što ispraznite spremnik.
- Očistite glavni uređaj, spremnik za vodu i zračni filtar.
- Prekrijte uređaj plastičnom vrećom.
- Pohranite uređaj uspravno na suho, dobro ventilirano mjesto.

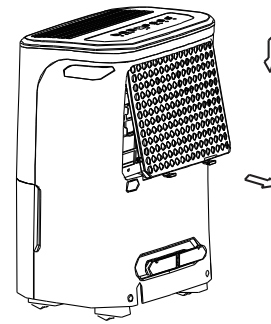

Slika 8

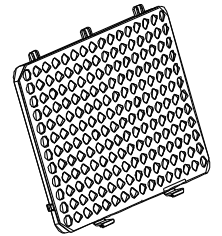

Slika 9

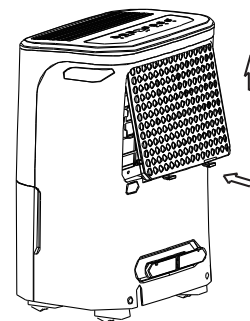

Slika 10

Prije no pozovete servis, najprije pogledajte grafikon ispod.

Problem	Što provjeriti
<p><b>Uređaj se ne može pokrenuti</b></p>	<ul style="list-style-type: none"> <li>• Provjerite da li je utikač odvlaživača zraka kompletno gurnut u utičnicu.</li> <li>• Provjerite kutiju osigurača/prekidača.</li> <li>• Odvlaživač zraka je dostigao svoju unaprijed postavljenu razinu ili je spremnik pun.</li> <li>• Spremnik za vodu nije u pravilnom položaju</li> </ul>
<p><b>Odvlaživač zraka ne isušuje zrak kako bi to trebao činiti</b></p>	<ul style="list-style-type: none"> <li>• Nije bilo dovoljno vremena da se ukloni vlaga.</li> <li>• Pobrinite se da nema zavjesa, žaluzina ili namještaja koji blokiraju prednju ili stražnju stranu odvlaživača vazduha.</li> <li>• Kontrola vlažnosti možda nije postavljena dovoljno nisko.</li> <li>• Provjerite da li su sva vrata, prozori i drugi otvori sigurno zarvoreni.</li> <li>• Sobna temperatura je preniska, ispod 5°C(41°F).</li> <li>• Kerozivni grijač ili nešto drugo što proizvodi vodenu paru nalazi se u prostoriji.</li> </ul>
<p><b>Uređaj stvara jaku buku prilikom rada</b></p>	<ul style="list-style-type: none"> <li>• Filtar za zrak je začepljen.</li> <li>• Uređaj je nagnut umjesto d bude uspravan kao što bi trebao biti.</li> <li>• Površina poda nije ravna.</li> </ul>
<p><b>Pojava mraza na navojima</b></p>	<ul style="list-style-type: none"> <li>• To je u redu. Odvlaživač zraka ima funkciju Automatskog odmrzavanja.</li> </ul>
<p><b>Voda na podu</b></p>	<ul style="list-style-type: none"> <li>• Crijevo do konektora ili veza mogu biti labavi.</li> <li>• Namjeravate koristiti spremnik za sakupljanje vode, ali je stražnji odvodni čep uklonjen.</li> </ul>
<p><b>ES, AS ili P2 prikazani na zaslonu</b></p>	<ul style="list-style-type: none"> <li>• To su kodovi pogreške i kodovi zaštite. Pogledajte odjeljak KONTROLNI GUMBI NA ODVLAŽIVAČU.</li> </ul>

Dizajn i specifikacija podliježu promjenama bez prethodne obavijesti o poboljšanju proizvoda. Za pojedinosti se obratite prodajnoj agenciji ili proizvođaču. Svako ažuriranje uputa za uporabu bit će postavljeno na internet stranicu servisa. Provjerite posljednju verziju.

# POCHŁANIACZ WILGOCI

## INSTRUKCJA OBSŁUGI

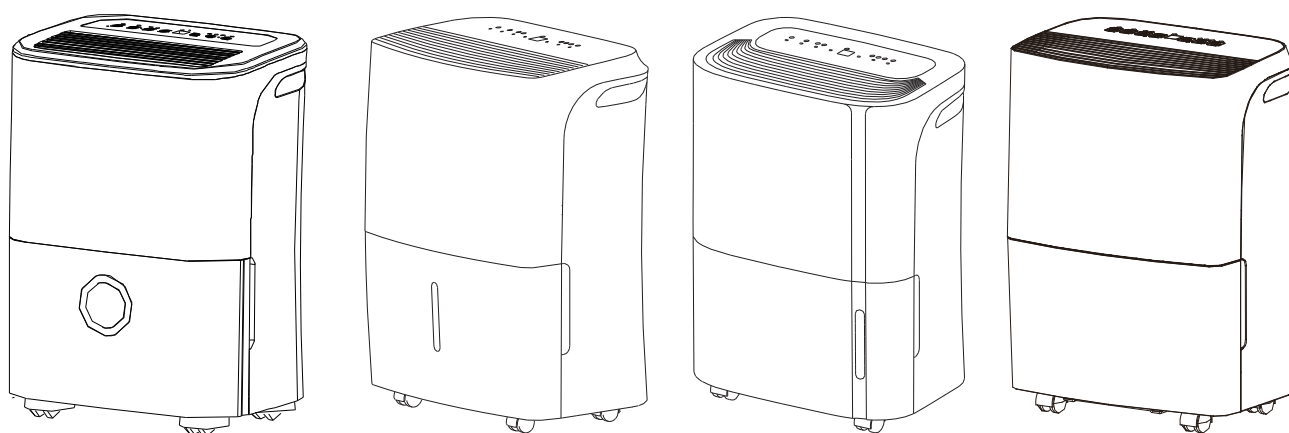

Zanim zaczniesz korzystać z tego produktu przeczytaj uważnie instrukcję i zachowaj ją do ponownego użycia w przyszłości.

## NIEZBĘDNE UWAGI

**Podczas używania pochłaniacza wilgoci w krajach europejskich należy postępować zgodnie z następującymi informacjami:**

**LIKWIDACJA:** Nie wyrzucaj tego produktu jako nieposortowane odpady komunalne. Zbieraj te odpady oddzielnie, gdyż jest to wymagane do specjalnego przetwarzania.

Wyrzucanie tego urządzenia do odpadów gospodarstwa domowego jest zabronione.

Istnieje kilka możliwości do ich likwidacji:

- A) Gmina ustanowiła systemy zbiórki, w którym odpady elektroniczne mogą być usuwane nieodpłatnie przez użytkownika.
- B) Przy zakupie nowego produktu sprzedawca bezpłatnie odbiera stary produkt.
- C) Producent zabierze stare urządzenie do utylizacji nieodpłatnie od użytkownika.
- D) Stare produkty zawierają cenne zasoby, dlatego mogą być sprzedawane dealerom złomu.

Usuwanie odpadów w lasach i na terenach krajobrazowych zagraża zdrowiu, gdyż substancje niebezpieczne przedostają się do wód gruntowych, a następnie trafiają do łańcucha pokarmowego.

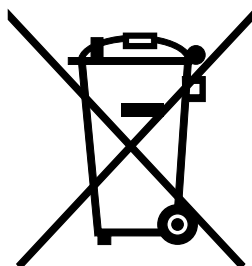

# ZAWARTOŚĆ

## **ŚRODKI OSTROŻNOŚCI**

Ostrzeżenie .....	2
Uwaga .....	3
Informacje elektryczne.....	4
OSTRZEŻENIE (wymagane tylko dla urządzenia R290/R32).....	6

## **PRZYCISKI STERUJĄCE NA POCHŁANIACZU WILGOCI**

Panele kontrolne.....	11
Inne funkcje .....	12

## **IDENTYFIKACJA CZĘŚCI**

Identyfikacja części.....	14
Ustawienie urządzenia .....	15

## **OBSŁUGA URZĄDZENIA**

Podczas korzystania z urządzenia .....	15
Usuwanie zebranej wody.....	16

## **PIELĘGNACJA I UTRZYMANIE**

Pielęgnacja i czyszczenie pochłaniacza wilgoci .....	17
--	----

## **WSKAZÓWKI DOTYCZĄCE ROZWIĄZYWANIA PROBLEMÓW**

Wskazówki dotyczące rozwiązywania problemów .....	19
---	----



### **Przeczytaj tę instrukcję**

W środku znajduje się wiele przydatnych wskazówek, jak prawidłowo używać i konserwować klimatyzator. Nawet niewielka profilaktyka pielęgnacyjna z Twojej strony może zaoszczędzić Ci mnóstwo czasu i pieniędzy przez cały okres użytkowania klimatyzatora. Na liście wskazówek dotyczących rozwiązywania problemów znajdziesz wiele odpowiedzi na najczęstsze problemy. Jeśli przejrzysz wykres wskazówek rozwiązywania problemów, może nie być potrzebne wzywanie serwisu.



## ŚRODKI OSTROŻNOŚCI

Poniższe instrukcje mogą zapobiec obrażeniom użytkownika lub innych osób oraz uszkodzeniom własności. Zignorowania instrukcji i nieprawidłowa obsługa mogą spowodować zranienie lub uszkodzenie.

- Powaga jest sklasyfikowana zgodnie z następującymi wskaźnikami.

 <b>OSTRZEŻENIE:</b>	Ten symbol oznacza możliwość śmierci lub poważnych obrażeń.
 <b>UWAGA</b>	Ten symbol wskazuje na możliwość zranienia lub uszkodzenia własności.

- Znaczenie symboli użytych w tej instrukcji jest pokazane niżej.

	<b>Nigdy tego nie rób.</b>
	<b>Zawsze tak rób.</b>

### OSTRZEŻENIE

 <b> Nie należy przekraczać wartości gniazda sieciowego lub urządzenia połączeniowego.</b>	 <b> Nie uruchamiaj lub zatrzymuj urządzenia przez wyciągnięcie i włożenie kabla wtyczki zasilającej.</b>	 <b> Nie uszkodz ani nie używaj nieokreślonego przewodu zasilającego.</b>
<ul style="list-style-type: none"><li>• W przeciwnym razie może dojść do porażenia prądem lub pożaru z powodu nadmiernego wydzielania ciepła.</li></ul>	<ul style="list-style-type: none"><li>• Może to spowodować porażenie prądem lub pożar w wyniku wytwarzania ciepła.</li></ul>	<ul style="list-style-type: none"><li>• Może to spowodować porażenie prądem lub pożar.</li></ul>
 <b> Nie modyfikuj długości przewodu zasilającego ani nie dziel gniazda z innymi urządzeniami</b>	 <b> Nie wkładaj ani wyciągaj wtyczki mokrymi rękami.</b>	 <b> Nie umieszczaj urządzenia w pobliżu źródła ciepła.</b>
<ul style="list-style-type: none"><li>• Może to spowodować porażenie prądem lub pożar w wyniku wytwarzania ciepła.</li></ul>	<ul style="list-style-type: none"><li>• Może to spowodować porażenie prądem.</li></ul>	<ul style="list-style-type: none"><li>• Plastikowe części mogą się topić i doprowadzić do pożaru.</li></ul>
 <b> Odłącz zasilanie, jeśli dochodzą z niego dziwne dźwięki, zapachy lub dym.</b>	 <b> Nigdy nie należy próbować rozbierać ani naprawiać urządzenia samodzielnie.</b>	 <b> Przed instalacją, czyszczeniem i serwisowaniem wyłącz zasilanie i odłącz urządzenie.</b>
<ul style="list-style-type: none"><li>• Może to spowodować pożar i porażenie prądem.</li></ul>	<ul style="list-style-type: none"><li>• Może to spowodować awarię urządzenia lub porażenie prądem.</li></ul>	<ul style="list-style-type: none"><li>• Może to spowodować porażenie prądem lub obrażenia.</li></ul>
 <b> Nie używaj urządzenia w pobliżu łatwopalnego gazu lub materiałów łatwopalnych, takich jak benzyna, benzen, rozcieńczalnik itp.</b>	 <b> Nie pij ani nie używaj wody spuszczonej z urządzenia.</b>	 <b> Nie wyjmuj wiadra z wodą podczas pracy.</b>
<ul style="list-style-type: none"><li>• Może to spowodować wybuch lub pożar.</li></ul>	<ul style="list-style-type: none"><li>• Zawiera zanieczyszczenia i może spowodować nudności.</li></ul>	<ul style="list-style-type: none"><li>• Może to spowodować nadmierną ochronę wiadra urządzenia i porażenie prądem.</li></ul>



**⚠ UWAGA**

⊘ Nie używaj urządzenia w małych pomieszczeniach.

- Brak wentylacji może spowodować przegrzanie i pożar.

⊘ Nie umieszczaj w miejscach, w których woda może dostać się na urządzenie.

- Woda może dostać się do urządzenia i pogorszyć izolację. Może to spowodować porażenie prądem lub pożar.

⊘ Umieść urządzenie na równym, mocnym odcinku podłogi.

- Jeśli urządzenie przewróci się, może spowodować rozlanie i uszkodzenie Twoich rzeczy, porażenie prądem lub pożar.

**⚠ UWAGA**

⊘ Nie zasłaniaj otworów wlotowych i wylotowych ściereczkami lub ręcznikami.

- Brak przepływu powietrza może doprowadzić do przegrzania i pożaru.

⊘ Należy zachować ostrożność podczas korzystania z urządzenia w pokoju z następującymi osobami:

- Niemowlęta, dzieci, osoby starsze i osoby niewrażliwe na wilgoć.

⊘ Nie używaj w pobliżu chemikaliów.

- Spowoduje to pogorszenie pracy urządzenia wskutek rozpuszczenia się w powietrzu chemikaliów i rozpuszczalników.

⊘ Nie należy wkładać palców ani innych obcych przedmiotów do kratki lub otworów. Zachowaj szczególną ostrożność, aby ostrzec dzieci przed tymi niebezpieczeństwami.

- Może to spowodować porażenie prądem lub awarię urządzenia.

⊘ Nie kładź ciężkich przedmiotów na kablu zasilającym i uważaj, aby kabel nie był ściśnięty.

- Istnieje niebezpieczeństwo pożaru lub porażenia prądem.

⊘ Nie wspinasz się na urządzenie, ani nie siadaj na nim.

- Możesz ponieść obrażenia, jeśli upadniesz lub urządzenie się przewróci.

⊘ Zawsze bezpiecznie wkładaj filtry. Wyczyść filtr raz na dwa tygodnie.

- Praca bez filtrów może spowodować awarię.

⊘ Jeśli woda dostanie się do urządzenia, wyłącz urządzenie i odłącz zasilanie, skontaktuj się z wykwalifikowanym technikiem serwisu.

- Może to spowodować awarię urządzenia lub wypadek.

⊘ Nie umieszczaj wazonów z kwiatami ani innych pojemników na wodę na urządzeniu.

- Woda może rozlać się wewnątrz urządzenia, powodując awarię izolacji i porażenie prądem lub pożar.

## ŚRODKI OSTROŻNOŚCI



- Urządzenie może być używane przez dzieci powyżej 8 roku życia oraz osoby o ograniczonych zdolnościach fizycznych, sensorycznych lub umysłowych lub z brakiem doświadczenia i wiedzy, jeśli są nadzorowane lub zapoznane z instrukcją użytkownika urządzenia w bezpieczny sposób i rozumieją zagrożenia z nim powiązane. Urządzenie nie może być używane jako zabawka dla dzieci. Czyszczenie i konserwacja nie może być dokonywana bez nadzoru przez dzieci (dotyczy krajów europejskich)
- To urządzenie nie jest przeznaczone do użytku przez osoby (w tym dzieci) o ograniczonej sprawności fizycznej, umysłowej lub bez doświadczenia i wiedzy, chyba że są nadzorowane lub zapoznane z instrukcją obsługi urządzenia przez osobę odpowiedzialną za ich bezpieczeństwo. Dzieci powinny być nadzorowane i nie powinny bawić się tym urządzeniem (mogą mieć zastosowanie w innych krajach z wyjątkiem krajów europejskich)
- Jeśli przewód zasilający zostanie uszkodzony, musi zostać wymieniony przez producenta, jego serwis lub osobę o podobnych kwalifikacjach w celu uniknięcia niebezpieczeństwa.
- Urządzenie powinno być zainstalowane zgodnie z krajowymi przepisami dotyczącymi instalacji elektrycznej.
- Urządzenie z grzejnikiem elektrycznym powinno mieć co najmniej 1 metr odstępu od materiałów łatwopalnych.
- Skontaktuj się z autoryzowanym technikiem serwisowym w celu naprawy lub konserwacji tego urządzenia.
- Gniazda nie powinny być używane gdy są luźne lub zepsute.
- Nie używaj klimatyzatora w wilgotnym pomieszczeniu, jak łazienka lub pralnia.
- Nie należy używać tego produktu do celów innych niż opisane w niniejszej instrukcji obsługi
- Skontaktuj się z autoryzowanym monterem w celu instalacji tego urządzenia.
- Jeśli klimatyzator zostanie przewrócony podczas użytkowania, wyłącz go i od razu odłącz go od głównego źródła zasilania. Sprawdź wzrokowo urządzenie, aby upewnić się, że nie ma uszkodzeń.  
Jeśli myślisz, że urządzenie mogło zostać uszkodzone, skontaktuj się z technikiem lub działem obsługi klienta w celu uzyskania pomocy.
- Podczas burzy należy odłączyć zasilanie, w celu uniknięcia uszkodzenia urządzenia przez wyładowania atmosferyczne.
- Aby zmniejszyć ryzyko pożaru lub porażenia prądem, nie używaj tego wiatraka z innym półprzewodnikowym urządzeniem sterującym prędkością.
- Nie prowadź kabli pod dywanem. Nie należy przykrywać kabla dywanami, bieżnikami lub innymi pokryciami. Nie prowadź kabla pod meblami lub urządzeniami. Unikaj układania kabli w strefie ruchu, aby uniknąć potknięcia się.
- Nie otwieraj urządzenia podczas pracy.
- Kiedy filtr powietrza ma zostać usunięty, nie dotykaj metalowych części urządzenia.
- Podczas wyjmowania trzymaj wtyczkę za główkę wtyczki.

### Informacje elektryczne

- Tabliczka producenta znajduje się na tylnym panelu urządzenia i zawiera dane elektryczne i inne dane techniczne specyficzne dla tego urządzenia.
- Sprawdź czy urządzenie jest uziemione prawidłowo. Właściwe uziemienie może zminimalizować ryzyko porażenia prądem i pożaru. Kabel zasilający z trójżebną wtyczką uziemiającą, chroni przed porażeniem.
- Twoje urządzenie musi być używane w prawidłowo uziemionym gniazdku ściennym. Jeśli gniazdo ścienne, z którego korzystasz, nie jest odpowiednio uziemione ani chronione przez bezpiecznik lub wyłącznik czasowy opóźniający (wymagany bezpiecznik lub wyłącznik jest określony przez maksymalny prąd urządzenia. Maksymalny prąd jest podany na tabliczce producenta znajdującej się na urządzeniu), poproś wykwalifikowanego elektryka o zainstalowanie odpowiedniego gniazda.
- Upewnij się, że po instalacji urządzenia pojemnik jest dostępny.

- **Nie należy używać przedłużaczy ani przejściówek razem z tym urządzeniem.** Jeśli jednak konieczne jest użycie przedłużacza, użyj tylko zatwierdzonego przedłużacza "Pochłaniacza wilgoci" (dostępnego w większości lokalnych sklepów ze sprzętem).
- W celu uniknięcia obrażeń ciała, za każdym razem należy odłączyć zasilanie urządzenia, przed instalacją i/lub serwisowaniem.
- Całe okablowanie musi być wykonane zgodnie z schematem okablowania zlokalizowanym w środkowej przegrodzie urządzenia (za wiaдрem na wodę).

### Zapamiętaj specyfikację bezpiecznika

Płytką obwodu urządzenia (PCB) została zaprojektowana z bezpiecznikiem zapewniającym zabezpieczenie izolacyjne. Specyfikacje dotyczące bezpiecznika są dostępne na płycie drukowanej, przykład: T 3,15 A / 250 V (lub 350 V) itp.

UWAGA: Zdjęcia pojawiające się w instrukcji mają cel objaśniający. Rzeczywisty kształt urządzenia przez Ciebie kupionego może się minimalnie różnić, ale operacje i funkcje są takie same.

Uwaga dotycząca gazów fluorowanych

- Fluorowane gazy cieplarniane są zawarte w hermetycznie zamkniętych urządzeniach. Po specyficzne informacje dotyczące typu, ilości i ekwiwalent CO<sub>2</sub> w tonach fluorowanych gazów cieplarnianych (w niektórych modelach), patrz odpowiednia etykieta na samym urządzeniu.
- Instalację, serwis, konserwację i naprawę musi przeprowadzić certyfikowany technik znający to urządzenie.
- Deinstalacja i recykling produktu może być przeprowadzona tylko przez certyfikowanego technika.



### UWAGI (tylko dla czynnika chłodniczego R290 / R32)

- Środki przyspieszające rozmrażanie i czyszczenie, inne niż zalecane przez producenta, nie powinny być używane.
- Należy unikać przechowywania urządzenia w pobliżu stale działających źródeł zapłonu (na przykład: otwarty ogień, działające urządzenie gazowe lub działający grzejnik elektryczny).
- Nie przekuwaj ani nie pal.
- Należy być świadomym że substancje chłodzące nie zawierają zapachu.
- Zainstalowane urządzenie należy przechowywać i obsługiwać w pomieszczeniu o powierzchni większej niż 4 m<sup>2</sup>.
- Należy przestrzegać krajowych przepisów dotyczących gazu.
- W otworach wentylacyjnych nie powinno być żadnych zatorów.

Aby uniknąć uszkodzeń mechanicznych należy przechowywać urządzenie w odpowiedni sposób.

- Ostrzeżenie, urządzenie powinno być przechowywane w odpowiednio wentylowanym pomieszczeniu, które odpowiada wymogom rozmiarów podanym do odpowiedniego działania.
- Wszystkie osoby pracujące nad obwodem czynnika chłodniczego lub w jego pobieraniu muszą posiadać aktualny certyfikat wydany przez akredytowany organ oceniający działający w tej branży, upoważnia on do bezpiecznego obchodzenia się z substancjami chłodniczymi zgodnie z uznaną w branży specyfikacją oceny.
- Serwisowanie może być wykonane tylko zgodnie z zaleceniami producenta urządzenia. Konserwacja i naprawy, które wymagają wsparcia wykwalifikowanych pracowników powinny być wykonywane pod nadzorem osoby odpowiedzialnej za używanie łatwopalnych substancji chłodniczych.

## ŚRODKI OSTROŻNOŚCI



Uwaga: Ryzyko pożaru/ łatwo palnych materiałów.  
(wymagane tylko dla urządzenia R32/R290)

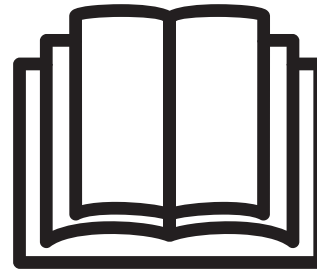

**WAŻNA UWAGA:** Przeczytaj uważnie niniejszą instrukcję przed instalacją lub obsługą nowego klimatyzatora. Zatrzymaj tę instrukcję, aby odnieść się do niej w przyszłości.

Objaśnienie symboli wyświetlanych na urządzeniu (urządzenie przyjmuje wyłącznie substancję chłodniczą R32 / R290):

	OSTRZEŻENIE	Ten symbol oznacza, że w tym urządzeniu został użyty łatwopalny czynnik chłodniczy. W przypadku wycieku substancji chłodniczej i wystawieniu jej na działanie zewnętrznego źródła zapłonu, możliwe jest wszczęcie pożaru.
	UWAGA	Ten symbol pokazuje, należy uważnie przeczytać tą instrukcję.
	UWAGA	Ten symbol oznacza, że personel serwisowy powinien obchodzić się z tym urządzeniem zgodnie z instrukcją instalacji.
	UWAGA	Ten symbol pokazuje, że dostępne są informacje, takie jak instrukcja obsługi lub instrukcja montażu.

### OSTRZEŻENIA (tylko przy użyciu czynnika chłodniczego R290 / R32)

#### 1. Transport urządzeń zawierających łatwopalne czynniki chłodnicze

Zobacz przepisy transportowe

#### 2. Oznakowanie urządzeń za pomocą znaków

Zobacz lokalne przepisy

#### 3. Usunięcie sprzętu używając łatwo palnych czynników chłodniczych.

Patrz przepisy krajowe.

#### 4. Przechowywanie sprzętu/urządzeń

Urządzenie powinno być przechowywane zgodnie z instrukcjami producenta.

#### 5. Przechowywanie spakowanego (niesprzedanego) sprzętu

Zabezpieczenie paczki na magazynie powinno być skonstruowane w taki sposób, aby w razie mechanicznego uszkodzenia sprzętu wewnątrz paczki nie powodowało wycieku czynnika chłodniczego.

Lokalne przepisy określają liczbę urządzeń, które mogą być przechowywane w jednym miejscu.

#### 6. Informacje o serwisie

##### 1) Kontrola obszaru

Przed rozpoczęciem pracę na systemach zawierających łatwo palne czynniki chłodnicze, niezbędna jest kontrola bezpieczeństwa, aby zmniejszyć ryzyko zapłonu. Aby naprawić układ chłodniczy należy przestrzegać następujących zasad, zanim zaczniesz się pracować z systemem.

##### 2) Procedura pracy

Prace powinny być przeprowadzone w ramach kontrolowanej procedury, aby zminimalizować ryzyko obecności łatwopalnego gazu lub oparów podczas wykonywania pracy.

##### 3) Ogólny obszar pracy

Wszyscy pracownicy zajmujący się konserwacją oraz osoby pracujące na tym samym obszarze muszą być poinformowani o rodzaju wykonywanej pracy. Należy unikać pracy w pomieszczeniach zamkniętych. Obszar wokół miejsca pracy zostanie odizolowany. Upewnij się, że warunki w tym obszarze są bezpieczne dzięki kontroli materiału palnego.

### 4) Sprawdzenie obecności czynnika chłodniczego

Obszar powinien zostać sprawdzony za pomocą odpowiedniego detektora czynnika przed i podczas pracy, tak aby upewnić się że technik jest świadomy możliwości łatwopalnej gazów. Upewnij się, czy urządzenie sprawdzające przecieki jest zdadne do użycia z łatwopalnymi czynnikami chłodniczymi, tj. Nieiskrzące, uszczelnionymi lub samoistnie bezpieczne.

### 5) Obecność gaśnicy

Jeżeli istnieje konieczność przeprowadzenia prac gorących przy urządzeniu chłodniczym lub przy jego częściach, należy upewnić się, że gaśnica znajduje się w pobliżu. Umieścić gaśnicę proszkową lub CO<sub>2</sub> przylegającą do miejsca ładowania.

### 6) Brak źródeł zapłonu

Żadna osoba wykonująca pracę związaną z układem chłodniczym, który zawiera lub zawierał łatwopalny czynnik chłodniczy, powinna używać jakichkolwiek źródeł zapłonu w sposób który może grozić pożarem lub wybuchem. Wszystkie możliwe źródła zapłonu, w tym palenie papierosów, powinny być utrzymywane w dostatecznej odległości od miejsca instalacji, naprawy, usuwania i likwidacji, ze względu na to że łatwopalny czynnik chłodniczy może przedostać się do otaczającej przestrzeni. Przed rozpoczęciem prac należy sprawdzić przestrzeń przy urządzeniu, aby upewnić się, że w pobliżu nie znajdują się łatwopalne zagrożenia ani nie następuje ryzyko zapłonu. Znaki zakazu paleni, nie będą wyświetlane.

### 7) Obszar wentylowany

Upewnij się, że obszar jest otwarty lub że jest odpowiednio wentylowany przed wejściem do systemu lub wykonaniem jakiegokolwiek pracy na gorąco. Stopień wentylacji powinien być utrzymywany przez cały okres wykonywania pracy. Wentylacja powinna bezpiecznie rozprószyć uwolniony czynnik chłodniczy, a najlepiej usunąć go zewnątrz do atmosfery.

### 8) Kontrola urządzenia chłodniczego

Gdy następuje zmiana komponentów elektrycznych powinny one pasować do celu i właściwej specyfikacji. Przez cały czas należy przestrzegać wytycznych producenta dotyczących konserwacji i serwisu. W razie wątpliwości skonsultuj się z działem technicznym producenta w celu uzyskania pomocy.

W przypadku instalacji wykorzystujących łatwopalne czynniki chłodnicze należy przeprowadzić następujące kontrole:

Wielkość ładunku jest zgodna z rozmiarem pomieszczenia, w którym zainstalowane są części zawierające czynnik chłodniczy;

Maszyny wentylacyjne i wyloty działają właściwie i nie są zatkane;

Jeżeli stosowany jest pośredni obwód chłodzący, obwód wtórny musi być sprawdzony na obecność czynnika chłodniczego;

Oznaczenie urządzenia jest nadal widoczne i czytelne. Oznakowania i znaki, które są nieczytelne, zostaną poprawione;

Rura lub elementy chłodnicze są instalowane w położeniu, w którym jest mało prawdopodobne, aby były narażone na jakąkolwiek substancję, która może korodować elementy zawierające czynnik chłodniczy, chyba że komponenty są wykonane z materiałów, które są z natury odporne na korozję lub są odpowiednio zabezpieczone przed skorodowaniem.

### 9) Kontrola urządzeń elektrycznych

Naprawa i konserwacja elementów elektrycznych obejmuje wstępne kontrole bezpieczeństwa i procedury kontroli części. Jeśli występuje usterka, która może zagrozić bezpieczeństwu, do obwodu nie należy podłączać zasilania elektrycznego, dopóki nie zostanie w zadowalający sposób rozwiązany. Jeżeli usterki nie da się skorygować natychmiast, ale konieczne jest kontynuowanie pracy, należy zastosować odpowiednie rozwiązanie tymczasowe. Zostanie to zgłoszone właścicielowi sprzętu, aby poinformować wszystkie strony.

Wstępne kontrole bezpieczeństwa obejmują:

Kondensatory są rozładowane: należy to zrobić w bezpieczny sposób, aby uniknąć możliwości iskrzenia;

Brak widocznych elementów elektrycznych i okablowania podczas ładowania, odzyskiwania lub przedmuchiwania systemu;

Że istnieje ciągłość wiązania z ziemią.

## ŚRODKI OSTROŻNOŚCI

### 7. Naprawy uszczelnionych elementów

- 1) Podczas napraw uszczelnianych elementów należy odłączyć wszystkie urządzenia elektryczne od obrabianego sprzętu przed każdym usunięciem zabezpieczonych pokryw itp. Jeśli jest absolutnie konieczne, aby podczas serwisowania było zapewnione zasilanie elektryczne urządzeń, to stałe działająca forma wykrywania nieszczelności powinno znajdować się w punkcie najbardziej krytycznym, aby ostrzec o potencjalnie niebezpiecznej sytuacji.
- 2) Szczególną uwagę należy zwrócić na następujące kwestie, aby zapewnić, że pracując na elementach elektrycznych obudowa nie zostanie zmieniona w taki sposób, aby wpływał na poziom ochrony.

Obejmuje to uszkodzenie kabli, nadmierną liczbę połączeń, końcówek niezamkniętych oryginalnym specyfikacją, uszkodzenie uszczelek, nieprawidłowy montaż dławików itp.

Upewnij się, że urządzenie jest bezpiecznie zamontowane.

Upewnij się, że uszczelki lub materiały uszczelniające nie uległy degradacji, tak że nie służą one dłużej do zapobiegania wnikaniu łatwopalnych atmosfer. Części zamienne powinny być zgodne ze specyfikacjami producenta.

UWAGA: Zastosowanie szczeliwa silikonowego może hamować skuteczność niektórych rodzajów urządzeń do wykrywania wycieków. Iskrobezpieczne komponenty nie muszą być izolowane przed ich obróbką.

### 8. Naprawa do iskrobezpiecznych komponentów

Nie przykładaj stałego obciążenia indukcyjnego ani pojemnościowego do obwodu, nie upewniasz się, że nie przekroczy to dopuszczalnego napięcia i prądu dozwolonego dla używanego sprzętu. Iskrobezpieczne komponenty są jedynymi rodzajami, nad którymi można pracować przy życiu w obecności łatwopalnej atmosfery. Aparatura badawcza musi mieć prawidłową ocenę.

Wymień komponenty tylko na części określone przez producenta. Inne części mogą spowodować zapłon czynnika chłodniczego w atmosferze z powodu wycieku.

### 9. Okablowanie

Sprawdź, czy okablowanie nie ulegnie zużyciu, korozji, nadmiernemu naciskowi, wibracjom, ostrym krawędziom ani żadnym innym niekorzystnym wpływom na środowisko. Kontrola powinna również uwzględniać wpływ starzenia lub ciągłych wibracji pochodzących ze źródeł, takich jak sprężarki lub wentylatory.

### 10. Wykrywanie łatwopalnych czynników chłodniczych

W żadnym wypadku nie należy wykorzystywać potencjalnych źródeł zapłonu do poszukiwania lub wykrywania wycieków czynnika chłodniczego. Nie należy używać latarki halogenowej (ani żadnego innego wykrywacza z otwartym płomieniem).

### 11. Metody wykrywania wycieków

Następujące metody wykrywania wycieków uznaje się za dopuszczalne w przypadku systemów zawierających łatwopalne czynniki chłodnicze. Następujące metody wykrywania nieszczelności uznaje się za zadowalające, ponieważ detektory wycieku sElectronic należy stosować do wykrywania łatwopalnych czynników chłodniczych, ale czułość może nie być odpowiednia lub może wymagać ponownej kalibracji. Systemy zawierające łatwopalne czynniki chłodnicze. (Urządzenia wykrywające należy skalibrować w miejscu wolnym od czynnika chłodniczego). Upewnij się, że wykrywacz nie jest potencjalnym źródłem zapłonu i jest odpowiedni dla używanego czynnika chłodniczego. Urządzenia do wykrywania wycieków należy ustawić w procentach LFL czynnika chłodniczego i należy je skalibrować do zastosowanego czynnika chłodniczego i potwierdzić odpowiedni procent gazu (maksymalnie 25%). Płyny do wykrywania wycieków nadają się do stosowania z większością czynników chłodniczych, ale należy unikać stosowania detergentów zawierających chlor, ponieważ chlor może reagować z czynnikiem chłodniczym i powodować korozję rur miedzianych. W przypadku podejrzenia wycieku wszystkie otwarte płomienie zostaną usunięte / zgaszone. W przypadku stwierdzenia wycieku czynnika chłodniczego, który wymaga lutowania, cały czynnik chłodniczy powinien zostać odzyskany z układu lub odizolowany (za pomocą zaworów odcinających) w części systemu oddalonej od wycieku. Beztlenowy azot (OFN) powinien być przedmuchiwany przez układ zarówno przed jak i podczas procesu lutowania.

### 12. Usuwanie i ewakuacja

Przy włączaniu do obwodu czynnika chłodniczego w celu dokonania napraw lub w jakimkolwiek innym celu należy zastosować konwencjonalne procedury. Ważne jest jednak przestrzeganie najlepszych praktyk, ponieważ bierze się pod uwagę palność. Należy przestrzegać następującej procedury:

Usuń czynnik chłodniczy;

Przedmuchać obwód gazem obojętnym;

Ewakuować;

Oczyścić ponownie za pomocą gazu obojętnego;

Otwórz obwód przez cięcie lub lutowanie.

Ładunek czynnika chłodniczego należy odzyskać do odpowiednich cylindrów odzysku. System należy przepłukać przez OFN, aby zapewnić bezpieczeństwo urządzenia. Proces ten musi zostać powtórzony kilka razy. Do tego celu nie należy używać sprężonego powietrza ani tlenu.

Płukanie uzyskuje się poprzez przełamanie próżni w układzie z OFN i kontynuowanie napełniania do osiągnięcia ciśnienia roboczego, następnie odpowietrzenie do atmosfery i ostatecznie odciągnięcie do próżni. Proces ten powtarza się, dopóki w układzie nie będzie czynnika chłodniczego. Gdy stosuje się końcowy ładunek OFN, układ przepuszcza się do ciśnienia atmosferycznego, aby umożliwić pracę. Ta operacja jest absolutnie niezbędna, jeśli mają się odbywać operacje lutowania na rurze.

Upewnij się, że wylot pompy próżniowej nie znajduje się w pobliżu żadnych źródeł zapłonu i dostępna jest wentylacja.

### 13. Procedury ładowania

Oprócz konwencjonalnych procedur ładowania obowiązują następujące wymagania. Upewnij się, że zanieczyszczenia pochodzące z różnych czynników chłodniczych nie występują podczas używania urządzenia do ładowania. Wężę lub przewody powinny być jak najkrótsze, aby zminimalizować ilość zawartego w nich czynnika chłodniczego.

Butle powinny być utrzymywane w pozycji pionowej.

Przed napełnieniem układu czynnikiem chłodniczym należy upewnić się, że system chłodzenia jest uziemiony. Oznacz etykietę systemu po zakończeniu ładowania (jeśli jeszcze nie zostało).

Należy zachować szczególną ostrożność, aby nie przepelniać układu chłodniczego.

Przed ponownym naładowaniem systemu należy przeprowadzić próbę ciśnieniową przy pomocy OFN. Po zakończeniu ładowania należy przeprowadzić kontrolę szczelności układu, ale przed uruchomieniem. Kontrolę szczelności należy przeprowadzić przed opuszczeniem miejsca.

### 14. Likwidacja

Przed wykonaniem tej procedury ważne jest, aby technik był w pełni zaznajomiony z urządzeniem i wszystkimi jego szczegółami. Zaleca się dobrą praktykę, aby wszystkie czynniki chłodnicze były bezpiecznie odzyskiwane. Przed wykonaniem zadania należy pobrać próbkę oleju i czynnika chłodniczego w przypadku konieczności przeprowadzenia analizy przed ponownym użyciem regenerowanego czynnika chłodniczego. Bardzo ważne jest, aby energia elektryczna była dostępna przed tym jak zadanie zostanie rozpoczęte.

- a) Zapoznaj się z urządzeniem i jego działaniami
- b) Odizoluj system elektryczny.
- c) Zanim rozpoczniesz procedur upewnij się, że:

Przeładunek mechaniczny urządzenia jest dostępny, jeśli jest wymagany, do obsługi czynnika chłodniczego cylindra; Cała ochrona osobista urządzenia jest dostępna i jest używana prawidłowo;

Proces odzyskiwania jest nadzorowany przez cały czas przez osobę do tego wykwalifikowaną;

Urządzenie do odzyskiwania i cylindry odpowiadają odpowiednim standardom.

- d) Odpompuj system czynnika chłodniczego, jeżeli jest to możliwe.
- e) Jeżeli użycie próżni nie jest możliwe, stwórz przewód aby usunąć czynnika chłodniczy z różnych części systemu.
- f) Upewnij się że cylinder jest ustawiony na wadze zanim zacznie się proces odzyskiwania.
- g) Uruchom maszynę do odzyskiwania i działaj zgodnie z instrukcjami producenta.
- h) Nie przepelniaj cylindrów. (Nie więcej niż 80% pobranej objętości płynu).
- i) Nie przekraczaj maksymalnego ciśnienia pracy cylindra, nawet chwilowo.

## ŚRODKI OSTROŻNOŚCI

- j) Kiedy cylindry zostaną napełnione poprawnie i proces zostanie zakończony, upewnij się że cylindry i urządzenie jest usunięte z zasięgu bezzwłocznie i wszystkie zawory izolacyjne na urządzeniu zostały zamknięte.
- k) Odzyskany czynnik chłodniczy nie powinien być stosowany w innym systemie chłodzącym, chyba że został wyczyszczony i sprawdzony.

### 15. Oznakowanie

Urządzenie powinno być oznakowane stwierdzając, że zostało wycofane z użytku i opróżnione z czynnika chłodzącego. Etykieta powinna być podpisana i opatrzona datą. Upewnij się, że etykieta została umieszczona na urządzeniu mówiąc, że zawiera łatwopalny czynnik chłodzący.

### 16. Odzyskiwanie

Kiedy usuwasz czynnik chłodzący z systemu, bez względu czy ze względu na serwis czy likwidację, jest zalecane jako dobra praktyka by bezpiecznie usunąć czynnik chłodzący.

Kiedy czynnik chłodzący zostaje przeniesiony do cylindrów, upewnij się że tylko odpowiednie cylindry do odzyskiwania czynnika chłodzącego są używane. Upewnij się, że posiadasz odpowiednią liczbę dostępnych cylindrów do trzymania całości ładunku systemu. Wszystkie cylindry, które mają zostać użyte do trzymania odzyskanego czynnika chłodzącego są do tego wyznaczone i podpisane (tj. specjalne cylindry do odzyskanego czynnika chłodzącego). Cylindry powinny zostać zakończone zaworem zwalniającym ciśnienie i połączone zawory odcinające, aby zapewnić odpowiedni proces pracy. Puste cylindry do odzyskiwania są opróżniane i, jeśli to możliwe, schłodzone przed tym jak odbędzie się odzyskiwanie.

Urządzenie do odzyskiwania powinno być w dobrej kondycji z kompletem instrukcji dotyczącym urządzenia, które jest w naszych rękach i powinno być odpowiednie do odzyskiwania łatwopalnego czynnika chłodzącego.

Dodatkowo, zestaw skalibrowanej skali pomiarowej powinien być dostępny, aby zapewnić odpowiedni proces pracy. Przewody powinny być zakończone rozłącznikiem złącza zabezpieczonym przed wyciekaniem i który jest w dobrej kondycji. Zanim użyjesz urządzenia do odzyskiwania, sprawdź czy jest w zadawalającym stanie, został odpowiednio konserwowany i że wszystkie powiązane elementy elektryczne są uszczelnione, by zapobiec zapaleniu się w razie wypuszczenia czynnika chłodzącego. Skonsultuj się z producentem, jeśli masz jakieś wątpliwości.

Odzyskany czynnik chłodzący powinien być zwrócony do dostawcy w odpowiednim cylindrze do odzyskiwania oraz odpowiednią notatką przekazania odpadów. Nie mieszaj czynników chłodzących w urządzeniach do odzyskiwania, szczególnie nie w cylindrach. Jeżeli sprężarki albo olej sprężarki ma zostać usunięty, upewnij się, że zostały one opróżnione do wymaganego poziomu, tak aby łatwopalny czynnik chłodzący nie pozostawał w smarze. Proces ewakuacji powinien odbyć się przed oddaniem sprężarki do dostawcy. Tylko ogrzewanie elektryczne jednostki sprężarki powinno być stosowane do przyspieszenia tego procesu. Kiedy olej zostanie odsączony z systemu, powinien zostać bezpiecznie wyniesiony.



**UWAGA:** Panel kontrolny zakupionego urządzenia może się nieznacznie różnić w zależności od modelu.

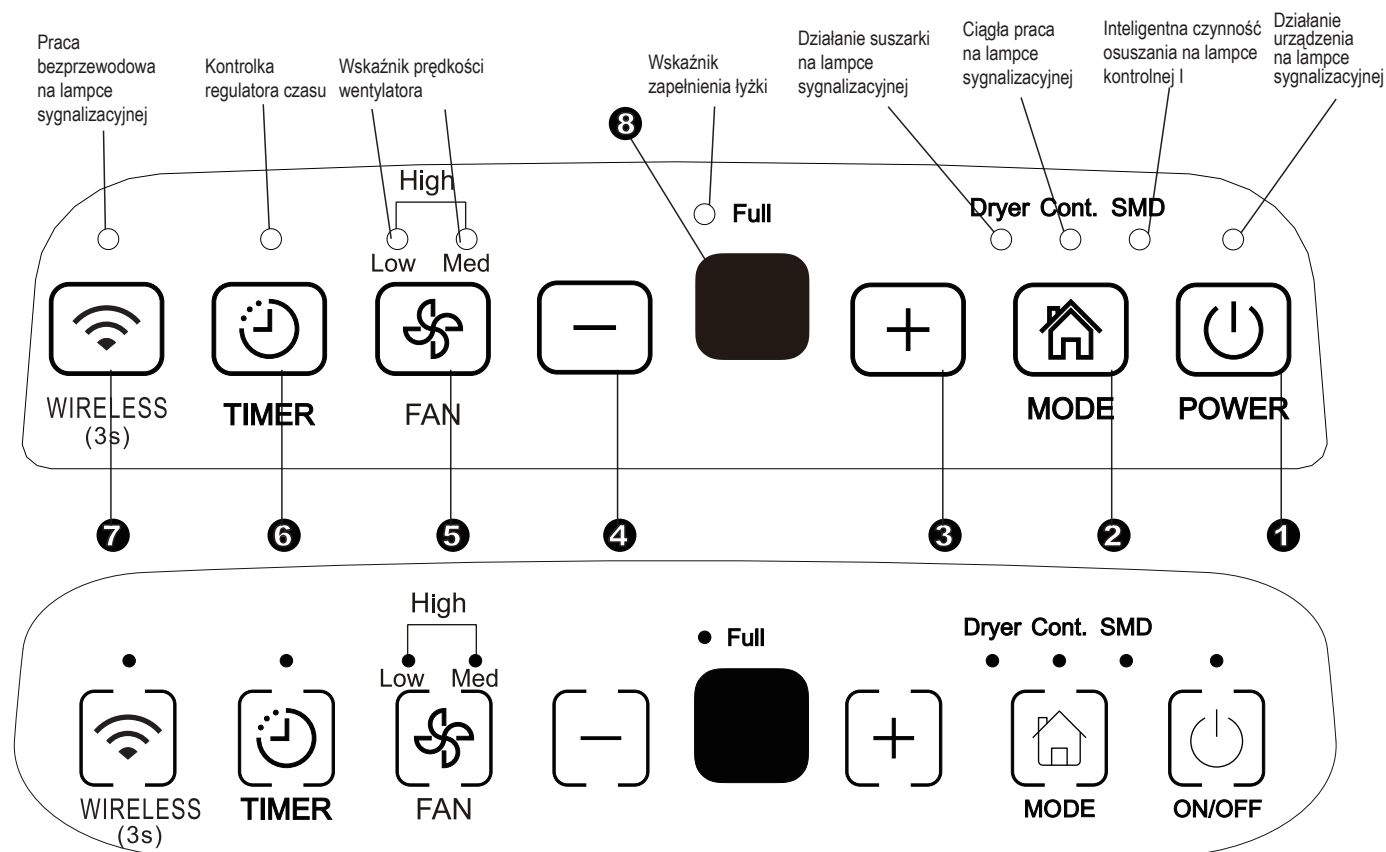

Fig.1

## Panel kontrolny

Po naciśnięciu przycisku w celu zmiany trybów pracy urządzenie emituje sygnał dźwiękowy informujący, że zmienia on tryby.

### 1 Konsola mocy

Naciśnij aby włączyć I wyłączyć pochłaniacz wilgoci.  
**UWAGA:** Gdy sprężarka uruchamia się lub przestaje pracować, urządzenie może wydawać głośny dźwięk, jest to normalne.

### 2 Tryb podkładki

Naciśnij, aby wybrać pożądany tryb pracy spośród Osuszanie, Suszarka, Ciągłe osuszanie i Inteligentne osuszanie.  
**UWAGA:** Tryby suszenia i Inteligentne odwilżanie są opcjonalne.

### 3 4 + / -: Podkładki góra/dół

#### • Ustawienia wilgotności na panelu kontrolnym

Poziom wilgotności może być ustawiony w zakresie 35% RH (wilgotności względnej) do 85% RH (wilgotności względnej) z 5% skokiem.

Dla bardziej suchego powietrza, naciśnij na + konsolę i ustaw niższą wartość procentową (%).

Dla wilgotniejszego powietrza, naciśnij na - konsolę i ustaw wyższą wartość procentową (%).

### • REGULATOR CZASU ustawienia panelu kontrolnego

Użyj wkładek góra/dół, aby ustawić start Automatem i stop automatyczny czas od 0.0 do 24.

### 5 Podkładka wentylatora

Kontrola prędkości wentylatora. Naciśnij, aby wybrać prędkość wentylatora w trzech krokach - wolno, średnio, szybko. Wskaźnik lampki prędkości wentylatora świeci się pod różnymi ustawionymi prędkościami. Kiedy wybierzesz prędkość wentylatora na szybko, oba wskaźniki prędkości wentylatora wolno i średnio zaświecą się.

### 6 Podkładka regulatora czasu

Naciśnij, aby rozpocząć opcje start Auto i stop Auto w połączeniu z + i - podkładek.

### 7 Podkładka bezprzewodowa (opcjonalna)

Naciśnij przez 3 sekundy, aby rozpocząć tryb łączenia bezprzewodowego. WYŚWIETLACZ LED pokazuje 'AP' (w tym samym czasie system zamyka wszystkie inne funkcje) aby wskazać możesz ustawić połączenie bezprzewodowe. Jeśli połączenie (router) jest pomyślne w przeciągu 8 minut, urządzenie wyjdzie z połączenia bezprzewodowego automatycznie i wskaźnik bezprzewodowy zaświeci się, a urządzenie powróci do poprzednich funkcji. Jeśli połączenie nie powiedzie się w ciągu 8 minut, urządzenie wyjdzie z połączenia bezprzewodowego automatycznie.

## PRZYCISKI STERUJĄCE NA POCHŁANIACZU WILGOCI

### 8 wyświetlacz

Pokazuje ustawiony% wilgotności od 35% do 85% lub czas automatycznego startu / zatrzymania (0 ~ 24) podczas ustawiania, a następnie pokazuje rzeczywisty (wilgotność względna Y5%) % wilgotności pokojowej w zakresie 30% wilgotności względnej (wilgotności względnej) do 90% wilgotności względnej (wilgotności względnej).

#### Kody błędów i kody zabezpieczające:

**AS-** Błąd modułu czujnika wilgotności - Odłącz urządzenie i podłącz je z powrotem. Jeśli błąd się powtórzy, wezwij serwis.

**ES-** Błąd czujnika temperatury - odłącz urządzenie i podłącz je z powrotem. Jeśli błąd się powtarza, zadzwoń w sprawie serwisu.

**P2-** Wiadro jest pełne albo nie znajduje się w odpowiedniej pozycji - Opróżnij wiadro i ustaw je w odpowiedniej pozycji.

## Inne cechy

### Lampa wiadro pełne

Świeci kiedy wiadro jest gotowe do opróżnienia albo kiedy jest usunięte lub nie odstawione w prawidłowej pozycji.

### Automatyczne wyłączenie

Pochłaniacz wilgoci wyłączy się kiedy wiadro jest pełne, usunięte lub nie jest ustawione w prawidłowej pozycji. W przypadku niektórych modeli silnik wentylatora będzie działał przez 30 sekund.

### Rozmrażanie automatyczne

Kiedy szron zacznie się zbierać na cewkach parownika, sprężarka wyłączy się, a wentylator będzie działał do momentu aż zniknie szron.

UWAGA: Podczas automatycznego rozmrażania urządzenie może wydawać głos czynnika chłodniczego, jest to normalne.

### Poczekaj kolejne 3 minuty przed wznowieniem działania

Po tym jak jednostka zatrzyma się, działanie nie może być wznowione przez kolejne 3 minuty. Dzieje się tak aby chronić urządzenie. Zacznie działać automatycznie po 3 minutach.

### Inteligentny tryb osuszania (opcjonalnie)

W inteligentnym trybie osuszania urządzenie automatycznie reguluje wilgotność w zakresie 45% ~ 55% w zależności od temperatury w pomieszczeniu. Funkcja ustawień wilgotności będzie nieprawidłowa.

### Automatyczny reset

Jeśli nastąpi niespodziewane przerwanie pracy urządzenia ze względu na odcięcie energii, zresetuje się automatycznie do poprzednio ustawionych funkcji, kiedy zostanie wznowiona energia.

## Ustawianie regulatora czasu

- Naciśnij, aby uruchomić funkcję Auto start lub Auto stop, w połączeniu z funkcją ⊕ i ⊖ podkładką.
- Gdy urządzenie jest włączone, naciśnij przycisk regulator czasu, aby włączyć funkcję AUTO STOP. Gdy urządzenie jest wyłączone, naciśnij ten przycisk, aby uruchomić funkcję AUTO START.
- Naciśnij lub przytrzymaj przycisk GÓRA lub DÓŁ, aby zmienić czas Auto o 0,5 godziny, do 10 godzin, a następnie o 1 godzinę do 24 godzin. Kontrola odlicza czas pozostały do rozpoczęcia.
- Wybrany czas zostanie zarejestrowany w ciągu 5 sekund, a system automatycznie powróci do poprzedniego ustawienia wilgotności.
- Włączenie lub wyłączenie urządzenia w dowolnej chwili lub ustawienie REGULATORA CZASU na 0.0 spowoduje anulowanie funkcji Auto Start lub Auto Stop.
- Gdy okno wyświetlacza LED wyświetla kod P2, funkcja automatycznego uruchamiania lub automatycznego zatrzymania również zostanie anulowana.

### Tryb suszarki (opcjonalnie)

Urządzenie może wykonać funkcję osuszania MAX, gdy znajduje się w trybie Suszarka. Prędkość wentylatora jest ustalana przy wysokiej prędkości wentylatora.

#### UWAGA:

- Tryb suszarki musi być obsługiwany w zamkniętym pomieszczeniu, nie należy otwierać drzwi ani okna.
- Aby uzyskać najlepsze skuteczne suszenie, najpierw wykręć wilgotne ubrania.
- Upewnij się, że strumień powietrza jest skierowany na mokre ubrania (patrz rys. A).
- W przypadku grubych i ciężkich mokrych ubrań nie da się uzyskać najlepszego skutecznego suszenia.

#### UWAGA

- Nie zasłaniaj wylotu powietrza urządzenia ubraniami. Może powodować nadmierne ciepło, pożar lub awarię urządzenia.
- Nie kładź wilgotnych ubrań na górze urządzenia i nie pozwól, aby woda spłynęła do urządzenia. Może to spowodować porażenie prądem, przeciek lub awarię urządzenia.

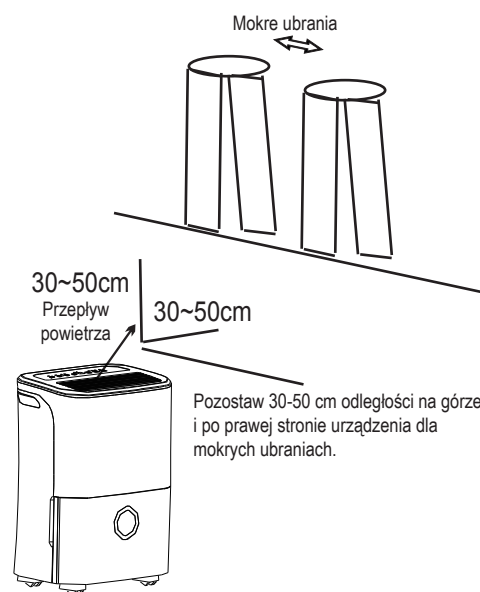

Rys. A

## PRZYCISKI STERUJĄCE NA POCHŁANIACZU WILGOCI

### Identyfikacja części przód

- 1 Panel sterowania
- 2 Uchwyt (obie strony)
- 3 Kratka wylotu powietrza
- 4 Wiadro wody
- 5 Okno poziomu wody

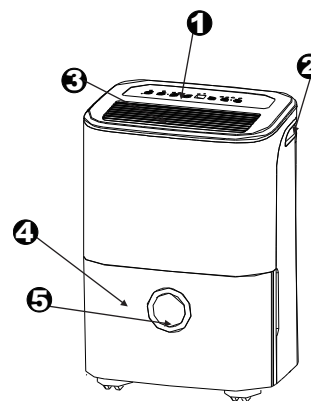

Rys. 2

### Tył

- 1 Wylot węża spustowego
- 2 Odlew
- 3 Przewód zasilający i wtyczka
- 4 Kratka wlotu powietrza
- 5 Filtr powietrza (za kratką)
- 6 Klamra przewodu zasilającego (używana tylko podczas przechowywania urządzenia.)

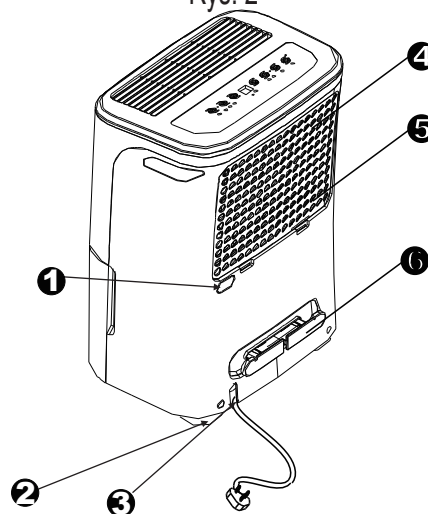

Rys. 3

UWAGA: Zdjęcia pojawiające się w instrukcji mają cel objaśniający. Rzeczywisty kształt zakupionego urządzenia może się nieznacznie różnić, rzeczywisty kształt występuje częściej. Działanie i funkcje są takie same.

## Ustawienie urządzenia

Pochłaniacz wilgoci działający w piwnicy będzie miał mały lub żaden efekt osuszający w przyległym zamkniętym pomieszczeniu do przechowywania, takim jak szafa, chyba że występuje tam odpowiednia cyrkulacja powietrza w i z tego pomieszczenia.

- Nie używaj na zewnątrz
- Ten pochłaniacz wilgoci jest przeznaczony tylko i wyłącznie do użytku wewnętrznego. Ten pochłaniacz wilgoci nie powinien być używany do zastosowań komercyjnych lub przemysłowych.
- Ustaw pochłaniacz wilgoci na gładkiej, równej podłodze wystarczająco mocnej by wspierać urządzenie z pełnym wiadrzem wody.
- Zachowaj przynajmniej 20 cm przestrzeni ze wszystkich stron urządzenia, aby zachować dobrą cyrkulację powietrza.
- Ustaw urządzenie w pomieszczeniu, którym temperatura powietrza nie spadnie poniżej 5°C(41°F). Cewki mogą pokryć się szronem przy temperaturze poniżej 5°C(41°F), przez co może zmniejszyć się wydajność.
- Trzymaj urządzenie z dala od suszarki do ubrań, grzejnika lub kaloryfera.
- Używaj urządzenia by zapobiec uszkodzeniom spowodowanym wilgotnością w pobliżu przechowywania książek i kosztowności.
- Używaj urządzenia w piwnicy by zapobiec uszkodzeniom spowodowanym wilgocią.
- Pochłaniacz wilgoci jest najbardziej wydajny w zamkniętej przestrzeni.
- Zamknij wszystkie drzwi, okna i inne przejścia prowadzące na zewnątrz pokoju.

## Podczas używania urządzenia

- Przy pierwszym użyciu pochłaniacza wilgoci należy pozostawić go włączonym bez przerwy przez 24 godziny.
- Urządzenie przeznaczone jest do działania w otoczeniu pomiędzy 5°C/41°F i 32°C/90°F, oraz pomiędzy 30%(RH) i 80%(RH).
- Jeśli urządzenie zostało wyłączone i musi zostać szybko włączone ponownie, daj mu 3 minuty by zaczęło działać poprawnie.
- Nie podłączaj pochłaniacza wilgoci do wielu gniazdek elektrycznych, które są używane do innych urządzeń elektrycznych.
- Wybierz odpowiednią lokalizację, upewnij się że masz łatwy dostęp do gniazdek elektrycznych.
- Podłącz urządzenie do gniazdka elektrycznego z uziemieniem.
- Upewnij się że wiadro na wodę pasuje odpowiednio w innym wypadku urządzenie nie będzie działało poprawnie.

**UWAGA:** Kiedy woda w wiadrze osiągnie określony poziom, należy ostrożnie być ostrożnym przy przesuwaniu urządzenia, aby uniknąć upadku.

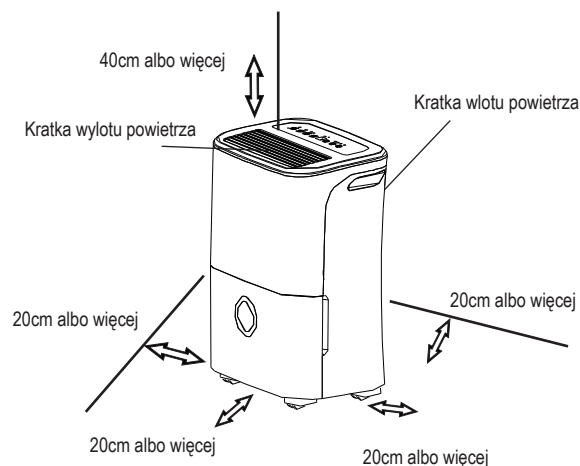

Rys. 4

### **Kółka (w czterech punktach na spodzie jednostki)**

- Nie próbuj zmusić kółek by przesunęły się na dywan, ani nie przesuwaj urządzenia z wodą. (Urządzenie może przewrócić się i wylać wodę.)

**UWAGA:** Kółka są opcjonalne, niektóre modele są bez nich.

## OBSŁUGA URZĄDZENIA

### Usuwanie zebranej wody

Istnieją dwa sposoby na usunięcie zebranej wody.

#### 1. Użyj wiadra

- Kiedy wiadro jest pełne, zaświeci się lampka powiadamiająca o tym, wyświetlacz cyfrowy pokaże P2.
- Powoli wyciągnij wiadro. Bezpiecznie chwyć za lewy i prawy uchwyt i powoli prosto wyciągnij, tak aby nie wylała się woda. Nie stawiaj wiadra na podłodze, ponieważ spód wiadra jest nierówny. W przeciwnym wypadku wiadro przewróci się i wyleje się woda.
- Wylej wodę i wymień wiadro. Wiadro musi być na miejscu i bezpiecznie odstawione, aby pochłaniacz wilgoci zaczął działać.
- Urządzenie powróci do stanu początkowego, wtedy gdy wiadro jest odstawione w prawidłowej pozycji.

1. Wyciągnij trochę wiadro.

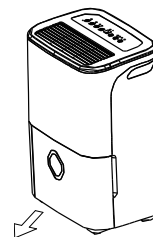

Rys. 5

2. Trzymaj obie strony wiadra jednakowo mocno i wyciągnij je z urządzenia.

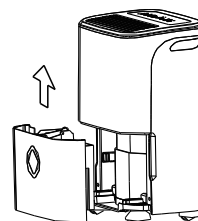

Rys. 6

3. Wylej wodę.

### **UWAGA:**

- Kiedy usuniesz wiadro nie dotykaj żadnych części wewnątrz urządzenia. Zrobienie tego może uszkodzić urządzenie. Pamiętaj, aby delikatnie wsunąć wiadro do urządzenia.
- Uderzenia wiadra w dowolne miejsce lub niepoprawne wepchnięcie go może spowodować, że urządzenie nie będzie działać.
- Po wyjęciu wiadra, jeśli w urządzeniu znajduje się trochę wody, należy ją wysuszyć.

## Usuwanie zebranej wody

### 2. Ciągłe opróżnianie

- Woda może być automatycznie opróżniona do odpływu podłogowego poprzez przymocowanie urządzenia za pomocą węża z wodą (brak w zestawie).
- Usuń gumową zatyczkę z tylnego odpływu węża spustowego. Podłącz wąż spustowy (ID = 13,5 mm) i poprowadź go do odpływu podłogowego lub odpowiedniego urządzenia odwadniającego (patrz Rys.7).
- Upewnij się że wąż jest zabezpieczony i nie ma żadnych przecieków.
- Poprowadź wąż do odpływu, upewniając się, że nie ma załamań, które zatrzymają przepływ zacieracza.
- Umieść koniec węża w odpływie i upewnij się że koniec węża jest wyrównany lub w dół, by pozwolić na płynny przepływ wody. Nigdy nie pozwól na to.
- Upewnij się, że wąż jest niżej niż odpływ.
- Wybierz ustawienie pożądanej wilgotności i szybkość wentylatora na urządzeniu aby rozpocząć ciągłe opróżnianie.

**UWAGA:** Gdy funkcja ciągłego opróżniania nie jest używana, należy usunąć wąż spustowy z gniazda i ponownie zainstalować gumową zatyczkę.

### Pielęgnacja i czyszczenie pochłaniacza wilgoci

**Wyłącz pochłaniacz wilgoci i usuń wtyczkę z gniazdka przed czyszczeniem.**

#### 1. Oczyszczyć kratkę i obudowę

- Użyj wody i łagodnego środka czyszczącego. Nie używaj wybielacza lub materiałów ściernych.
- Nie wlewaj wody bezpośrednio do głównego urządzenia. Zrobienie tego może spowodować porażenie prądem elektrycznym, spowodować uszkodzenie izolacji lub spowodować rdzę urządzenia.
- Kratki wlotu i wylotu powietrza łatwo się brudzą, dlatego należy je czyścić za pomocą dołączonej końcówki do odkurzacza lub szczotki.

#### 2. Wyczyścić wiadro

Co kilka tygodni, wyczyść wiadro by zapobiec pleśni, grzybom i bakteriom. Napełnij wiadro do połowy czystą wodą i dodaj odrobinę łagodnego środka czyszczącego. Przepłucz środek wiadra, wylej i przepłucz.

**UWAGA:** Nie używaj zmywarki do wyczyszczenia wiadra.

Po wyczyszczeniu, wiadro musi zostać włożone i zabezpieczone, aby pochłaniacz wilgoci mógł zacząć działać.

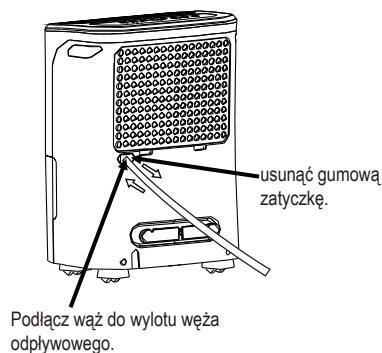

Rys.7

## PIELĘGNACJA I UTRZYMANIE

### 3. Wyczyść filtr powietrza

Filtr powietrza za przednią kratką powinien być sprawdzany i czyszczony co najmniej co dwa tygodnie lub częściej, jeśli jest to potrzebne.

**UWAGA: NIE PŁUCZ I NIE WKŁADAJ FILTRA DO ZMYWARKI AUTOMATYCZNEJ.**

#### Aby usunąć:

- Chwyć kratkę i pociągnij ją do góry, potem wyciągnij ją jak pokazano na Rys.8.
- Wyczyść filtr ciepłą, namydloną wodą. Wypłucz i pozwól mu wyschnąć, zanim włożysz go z powrotem. Nie czyść filtra w zmywarce.

#### Aby włożyć.

- Włóż filtr do urządzenia od dołu do góry. Patrz: Rys. 10.

#### UWAGA:

NIE UŻYWAJ pochłaniacza wilgoci bez filtra ponieważ brud i kłaczkę zatkają go i zmniejszą wydajność.

UWAGA: Szafkę i przód można odkurzyć szmatką bezolejową lub umyć szmatką zwilżoną w roztworze ciepłej wody i łagodnego płynu do mycia naczyń. Umyj i wytrzyj, aż będzie suche. Nigdy nie używaj mocnych detergentów, wosku, lakieru na przodzie szafki. Upewnij się, że usunięty jest nadmiar wody ze ścierki zanim wytrzesz kontrolki. Nadmiar wody w lub dookoła kontrolki może spowodować uszkodzenie urządzenia.

### Pielęgnacja i czyszczenie pochłaniacza wilgoci

#### 4. Kiedy nie używasz urządzenia przez długi czas

- Po wyłączeniu urządzenia poczekaj jeden dzień przed opróżnieniem wiadra.
- Wyczyść jednostkę główną, wiadra na wodę i filtr powietrza.
- Zakryj urządzenie plastikową torbą.
- Przechowuj urządzenie w pozycji pionowej w suchym, dobrze wentylowanym miejscu.

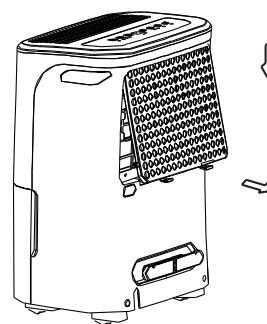

Rys. 8

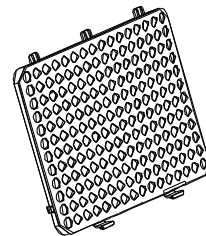

Rys. 9

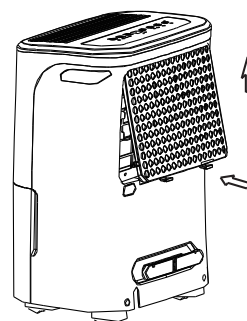

Rys. 10



Przed kontaktem z biurem obsługi, przejrzyj sam wykres przedstawiony poniżej.

Problem	Co sprawdzić
<p><b>Urządzenie nie działa</b></p>	<ul style="list-style-type: none"> <li>• Upewnij się, że wtyczka pochłaniacza wilgoci jest całkowicie wciśnięta do gniazdka.</li> <li>• Sprawdź bezpiecznik/ skrzynkę wyłącznika.</li> <li>• Pochłaniacz wilgoci osiągnął ustawiony poziom lub wiadro jest pełne.</li> <li>• Wiadro na wodę nie znajduje się we właściwej pozycji.</li> </ul>
<p><b>Pochłaniacz wilgoci nie osusza powietrza tak jak powinien</b></p>	<ul style="list-style-type: none"> <li>• Nie dałeś mu wystarczająco dużo czasu.</li> <li>• Upewnij się, że żadne zasłony, rolety, meble nie blokują przodu lub tyłu pochłaniacza wilgoci.</li> <li>• Kontrola wilgotności może nie być ustawiona wystarczająco nisko.</li> <li>• Sprawdź czy wszystkie okna, drzwi i inne otwory są zamknięte.</li> <li>• Temperatura w pomieszczeniu jest zbyt niska, poniżej 5 ° C (41 ° F).</li> <li>• W pokoju znajduje się grzejnik nafty lub coś wydzielającego parę wodną.</li> </ul>
<p><b>Urządzenie wydaje dźwięki podczas działania</b></p>	<ul style="list-style-type: none"> <li>• Filtr powietrza jest zatkany.</li> <li>• Urządzenie jest przechylone zamiast stać pionowo.</li> <li>• Podłoga jest nierówna.</li> </ul>
<p><b>Szron pojawia się na cewkach</b></p>	<ul style="list-style-type: none"> <li>• Jest to normalne. Pochłaniacz wilgoci ma funkcję automatycznego rozmrażania.</li> </ul>
<p><b>Woda na podłodze</b></p>	<ul style="list-style-type: none"> <li>• Złącze węża lub połączenie węża może być poluzowane.</li> <li>• Chcesz używać wiadra do zbierania wody ale korek odprowadzający nie jest zatkany.</li> </ul>
<p><b>ES, AS lub P2 pojawia się na wyświetlaczu</b></p>	<ul style="list-style-type: none"> <li>• Są to kody błędów i ochrony. Zobacz INSTRUKCJE KONTROLNE DOTYCZĄCE POCHŁANIACZA WILGOCI.</li> </ul>

Projekt i specyfikacje mogą ulec zmianie bez wcześniejszego powiadomienia w celu ulepszenia produktu. Skontaktuj się ze sprzedawcą lub producentem po więcej szczegółów. Aktualizacje instrukcji pojawią się na stronie internetowej, proszę zapoznać się z ostatnią wersją.

# ΑΦΥΓΡΑΝΤΗΡΑΣ

## ΕΓΧΕΙΡΙΔΙΟ ΧΡΗΣΤΗ

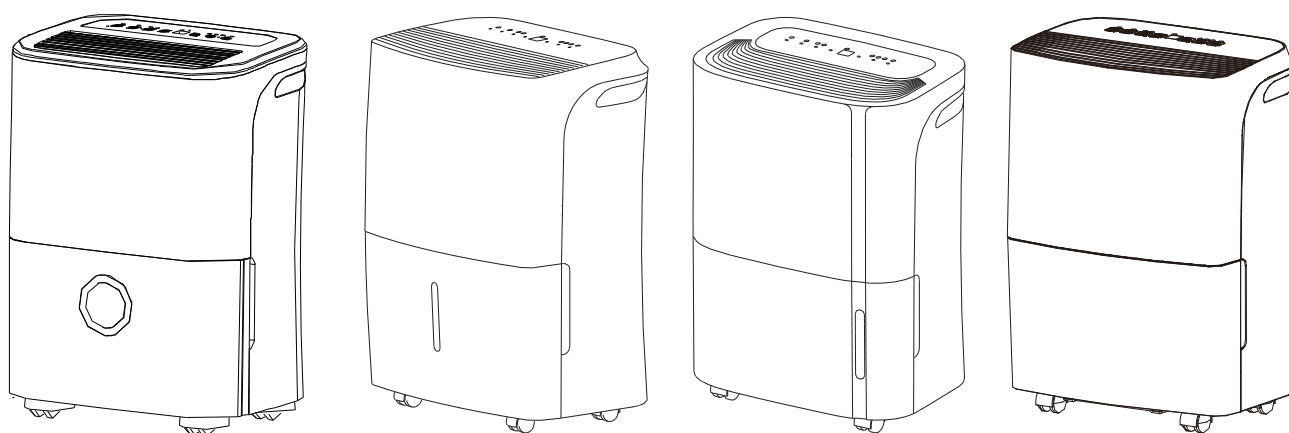

Προτού λειτουργήσετε το προϊόν, παρακαλώ διαβάστε τις οδηγίες προσεκτικά και αποθηκεύστε το εγχειρίδιο για μελλοντική χρήση.

## ΚΟΙΝΩΝΙΚΗ ΜΕΡΙΜΝΑ

Όταν χρησιμοποιείτε τον αφυγραντήρα σε Ευρωπαϊκές χώρες, πρέπει να ληφθούν υπόψη τα παρακάτω:

**ΔΙΑΘΕΣΗ:** Μην απομακρύνετε το προϊόν ως αδιαχώριστο αστικό απόβλητο. Η συλλογή τέτοιων αποβλήτων για ειδική μεταχείριση είναι απαραίτητη.

Απαγορεύεται να τοποθετήσετε την συσκευή αυτή στα σπιτικά σας απόβλητα.

Για διάθεση, υπάρχουν αρκετές επιλογές:

- A) Ο δήμος έχει ιδρύσει συστήματα συλλέξεως, όπου ηλεκτρικά απόβλητα μπορούν να διατεθούν δωρεάν απο τον ιδιοκτήτη.
- B) Όταν αγοράζετε ένα νέο προϊόν, ο πωλητής μπορεί να πάρει πίσω το παλιό σας προϊόν χωρίς χρέωση.
- Γ) Ο κατασκευαστής θα παραλάβει την παλιά σας συσκευή χωρίς κάποια χρέωση προς τον αγοραστή.
- Δ) Καθώς τα παλιά προϊόντα εμπεριέχουν πολύτιμα υλικά, μπορούν να πωληθούν σε σιδεράδες.

Η εγκατάλειψη των αποβλήτων σε δάση και πεδιάδες θέτει σε κίνδυνο την υγεία σας, καθώς επιβλαβείς ουσίες καταλήγουν σε κοντινές πηγές νερού, με αποτέλεσμα να εισέρχονται στην τροφική αλυσίδα.

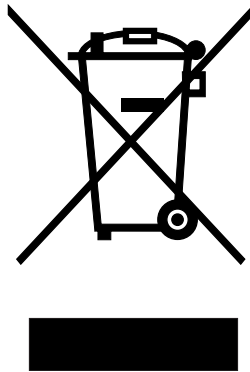

# ΠΕΡΙΕΧΟΜΕΝΑ

## **ΜΕΤΡΑ ΑΣΦΑΛΕΙΑΣ**

Προειδοποίηση.....	2
Προσοχή.....	3
Ηλεκτρικές πληροφορίες .....	4
ΠΡΟΕΙΔΟΠΟΙΗΣΕΙΣ (μόνο για συσκευές που χρησιμοποιούν ψυκτικό υγρό R290/R32) .....	5

## **ΧΕΙΡΙΣΤΗΡΙΑ ΣΤΟΝ ΑΦΥΓΡΑΝΤΗΡΑ**

ΧΕΙΡΙΣΤΗΡΙΑ.....	11
ΑΛΛΑ ΧΑΡΑΚΤΗΡΙΣΤΙΚΑ.....	12

## **ΑΝΑΓΝΩΡΙΣΗ ΕΞΑΡΤΗΜΑΤΩΝ**

Αναγνώριση εξαρτημάτων.....	14
Τοποθέτηση του προϊόντος.....	15

## **ΛΕΙΤΟΥΡΓΙΑ ΤΟΥ ΠΡΟΪΟΝΤΟΣ**

Κατά τη χρησιμοποίηση του προϊόντος .....	15
Αφαιρώντας το νερό που μαζεύτηκε.....	16

## **ΦΡΟΝΤΙΔΑ ΚΑΙ ΣΥΝΤΗΡΗΣΗ**

Φροντίδα και καθαρισμός του αφυγραντήρα.....	17
--	----

## **ΣΥΜΒΟΥΛΕΣ ΓΙΑ ΑΝΤΙΜΕΤΩΠΙΣΗ ΠΡΟΒΛΗΜΑΤΩΝ**

Συμβουλές για αντιμετώπιση προβλημάτων .....	19
--	----



## **Διαβάστε αυτό το εγχειρίδιο**

Μέσα θα βρείτε πολλές βοηθητικές συμβουλές σχετικά με το πως να χρησιμοποιήσετε και να συντηρήσετε σωστά το κλιματιστικό σας. Λίγη πρόληπτική φροντίδα εκ μέρους σας θα σας γλιτώσει πολύ χρόνο και χρήμα σε όλη τη διάρκεια ζωής του κλιματιστικού σας. Θα βρείτε πολλές λύσεις σε συχνά προβλήματα στον πίνακα με τις συμβουλές για αντιμετώπιση προβλημάτων. Εάν διαβάσετε πρώτα τον πίνακα μας με τις συμβουλές για αντιμετώπιση προβλημάτων, δεν θα χρειαστεί να καλέσετε βοήθεια ποτέ για τίποτα.



## ΜΕΤΡΑ ΑΣΦΑΛΕΙΑΣ

Για να αποφύγετε τυχόν τραυματισμό σε εσάς ή στους γύρω σας, καθώς και υλική ζημιά, οι παρακάτω οδηγίες πρέπει να ακολουθηθούν. Λανθασμένη χρήση λόγω αγνόησης των οδηγιών μπορεί να προκαλέσουν βλάβη ή ζημιά.

- Η σοβαρότητα του προβλήματος διαβαθμίζεται από τις παρακάτω ενδείξεις.

 <b>ΠΡΟΕΙΔΟΠΟΙΗΣΗ</b>	Αυτό το σύμβολο συμβολίζει πιθανότητα θανάτου ή σοβαρού τραυματισμού.
 <b>ΠΡΟΣΟΧΗ</b>	Αυτό το σύμβολο συμβολίζει πιθανότητα τραυματισμού ή υλικών ζημιών.

- Οι σημασίες των συμβόλων που χρησιμοποιούνται σε αυτό το εγχειρίδιο είναι οι παρακάτω.

	<b>Ποτέ μην το κάνετε αυτό.</b>
	<b>Πάντα να το κάνετε αυτό.</b>

### ΠΡΟΕΙΔΟΠΟΙΗΣΗ

 Μην ξεπερνάτε την ισχύ της τροφοδοσίας του ρεύματος ή της συσκευής. <ul style="list-style-type: none"><li>• Σε αντίθετη περίπτωση, μπορεί να προκληθεί ηλεκτρικό σοκ ή φωτιά εξαιτίας υπερβολικής ανόδου της θερμοκρασίας.</li></ul>	 Μην ενεργοποιείτε και απενεργοποιείτε τη μονάδα τοποθετώντας ή αφαιρώντας το καλώδιο τροφοδοσίας από τη πρίζα. <ul style="list-style-type: none"><li>• Μπορεί να προκληθεί ηλεκτρικό σοκ ή φωτιά εξαιτίας της υπερβολικής ζέστης.</li></ul>	 Μην προκαλείτε ζημιά ή χρησιμοποιείτε μη εγκεκριμένο καλώδιο τροφοδοσίας ρεύματος. <ul style="list-style-type: none"><li>• Μπορεί να προκληθεί ηλεκτρικό σοκ ή φωτιά.</li></ul>
 Μην τροποποιείτε το μήκος του καλωδίου τροφοδοσίας ρεύματος και μην μοιράζετε την πρίζα με άλλες συσκευές <ul style="list-style-type: none"><li>• Μπορεί να προκληθεί ηλεκτρικό σοκ ή φωτιά εξαιτίας της υπερβολικής ζέστης.</li></ul>	 Μην τοποθετείτε ή αφαιρείτε το καλώδιο από την πρίζα με βρεγμένα χέρια. <ul style="list-style-type: none"><li>• Μπορεί να προκληθεί ηλεκτρικό σοκ.</li></ul>	 Μην τοποθετείτε το προϊόν κοντά σε πηγή θερμότητας. <ul style="list-style-type: none"><li>• Τα πλαστικά εξαρτήματα ενδέχεται να λιώσουν και να προκαλέσουν φωτιά.</li></ul>
 Αποσυνδέστε από το ρεύμα εάν παρατηρήσετε περίεργους θορύβους, μυρωδιές ή καπνούς να προέρχονται από την συσκευή. <ul style="list-style-type: none"><li>• Μπορεί να προκληθεί φωτιά ή ηλεκτρικό σοκ.</li></ul>	 Δεν θα πρέπει σε καμία περίπτωση να προσπαθήσετε να αποσυναρμολογήσετε ή να επισκευάσετε μόνοι σας τη συσκευή. <ul style="list-style-type: none"><li>• Μπορεί να χαλάσει η μηχανή ή να προκληθεί ηλεκτρικό σοκ.</li></ul>	 Πριν εγκαταστήσετε, καθαρίσετε ή επισκευάσετε τη μονάδα, βεβαιωθείτε πως την έχετε βγάλει από την πρίζα. <ul style="list-style-type: none"><li>• Μπορεί να προκληθεί ηλεκτρικό σοκ ή τραυματισμός.</li></ul>
 Μην χρησιμοποιείτε την μηχανή κοντά σε εύφλεκτο αέριο ή καύσιμα όπως βενζίνη, διαλυτικά, κλπ. <ul style="list-style-type: none"><li>• Μπορεί να προκληθεί έκρηξη ή φωτιά.</li></ul>	 Μην πίνετε ή χρησιμοποιείτε το νερό που βγαίνει από τη συσκευή. <ul style="list-style-type: none"><li>• Περιέχει ρύπους και μπορεί να σας βλάψουν στην υγεία.</li></ul>	 Μην αφαιρείτε το δοχείο νερού την ώρα της λειτουργίας της συσκευής. <ul style="list-style-type: none"><li>• Μπορεί να ενεργοποιηθεί το σύστημα σήμανσης γεμάτου δοχείου και να προκληθεί ηλεκτρικό σοκ.</li></ul>

**⚠ ΠΡΟΣΟΧΗ**

⊘ Μην χρησιμοποιείτε τη συσκευή σε μικρούς χώρους.

- Έλλειψη εξαερισμού ενδέχεται να προκαλέσει υπερθέρμανση και φωτιά.

⊘ Μην τοποθετείτε την συσκευή σε μέρη όπου ενδέχεται να βραχεί από νερά.

- Ενδέχεται να εισέλθει νερό στη συσκευή και να ακυρώσει τη μόνωση. Μπορεί να προκληθεί ηλεκτρικό σοκ ή φωτιά.

⊘ Τοποθετήστε την συσκευή σε ένα ισόπεδο και στοιβαρό μέρος του πατώματος.

- Εάν η συσκευή πέσει κάτω, μπορεί να χυθεί νερό και να προκαλέσει υλικές ζημιές, ηλεκτρικό σοκ ή φωτιά.

**⚠ ΠΡΟΣΟΧΗ**

⊘ Μην καλύπτετε της τρύπες εισαγωγής και εξαγωγής αέρα με ρούχα ή πετσέτες.

- Η έλλειψη κυκλοφορίας του αέρα μπορεί να οδηγήσει σε υπερθέρμανση και φωτιά.

⊘ Πρέπει να λαμβάνεται φροντίδα όταν χρησιμοποιείτε την συσκευή με τα παρακάτω είδη ατόμων:

- Νεογέννητα, παιδιά, ηλικιωμένοι και άτομα ευαίσθητα στην υγρασία.

⊘ Μην χρησιμοποιείτε την συσκευή σε μέρη όπου υπάρχουν χημικά.

- Αυτό μπορεί να προκαλέσει φθορά της συσκευής εξαιτίας των χημικών και των διαλυτών που υπάρχουν στον αέρα.

⊘ Ποτέ μην τοποθετείτε το δάχτυλό σας ή άλλα ξένα αντικείμενα στις σχάρες ή τα ανοίγματα. Φροντίστε να προειδοποιήσετε τα παιδιά για αυτούς τους κινδύνους.

- Μπορεί να προκληθεί ηλεκτρικό σοκ ή βλάβη στη συσκευή.

⊘ Μην τοποθετείτε βαριά αντικείμενα στο καλώδιο τροφοδοσίας ρεύματος και φροντίστε να μην πιέζεται το καλώδιο.

- Υπάρχει κίνδυνος φωτιάς ή ηλεκτρικού σοκ.

⊘ Μην σκαφαλώνετε και μην κάθεστε πάνω στη συσκευή.

- Μπορεί να τραυματιστείτε εάν πέσετε από τη συσκευή ή εάν πέσει κάτω η συσκευή.

⊘ Πάντα να τοποθετείτε τα φίλτρα καλά και με ασφάλεια. Να καθαρίζετε τα φίλτρα κάθε δύο εβδομάδες.

- Η λειτουργία της συσκευής χωρίς φίλτρα ενδέχεται να προκαλέσει βλάβη.

⊘ Εάν μπει νερό στην συσκευή, κλείστε τη συσκευή και αποσυνδέστε τη από το ρεύμα, και έπειτα καλέστε εγκεκριμένο τεχνικό.

- Μπορεί να προκληθεί βλάβη στη συσκευή ή ατύχημα.

⊘ Μην τοποθετείτε βάζα με λουλούδια ή άλλα δοχεία με νερό πάνω στη συσκευή.

- Ενδέχεται να μπει νερό στη συσκευή, προκαλώντας ακύρωση της μόνωσης και ηλεκτρικό σοκ ή φωτιά.

**⚠ Προσοχή:**

- Αυτή η συσκευή μπορεί να χρησιμοποιηθεί από παιδιά ηλικίας 8 ετών και άνω, καθώς και άτομα με μειωμένες σωματικές, αισθητικές ή νοητικές ικανότητες ή με έλλειψη πείρας και γνώσης, εφόσον έχουν λάβει την απαραίτητη καθοδήγηση σχετικά με την ασφαλή χρήση της συσκευής και έχουν κατανοήσει τους πιθανούς κινδύνους. Τα παιδιά δεν θα πρέπει να παίζουν με την συσκευή. Ο καθαρισμός και η συντήρηση δεν θα πρέπει να γίνεται από παιδιά χωρίς επίβλεψη, (εφαρμοστέο για Ευρωπαϊκές Χώρες)
- Αυτή η συσκευή δεν προορίζεται για χρήση από άτομα (συμπεριλαμβανομένων παιδιών) με μειωμένες σωματικές, αισθητικές ή νοητικές ικανότητες ή με έλλειψη πείρας και γνώσης, εκτός και εάν έχουν λάβει την απαραίτητη καθοδήγηση σχετικά με την ασφαλή χρήση της συσκευής από άτομο που ευθύνεται για την ασφάλειά τους. Τα παιδιά θα πρέπει να επιβλέπονται για να διαβεβαιωθεί πως δεν θα παίζουν με την συσκευή, (εφαρμοστέο για άλλες χώρες εκτός των Ευρωπαϊκών Χωρών)

## ΜΕΤΡΑ ΑΣΦΑΛΕΙΑΣ

- Εάν το καλώδιο τροφοδοσίας υποστεί βλάβη, πρέπει να αντικατασταθεί από τον κατασκευαστή, από τον υπεύθυνο επισκευής ή παρομοίως πιστοποιημένα άτομα για να αποφευχθεί οποιοσδήποτε κίνδυνος.
- Η συσκευή πρέπει να εγκατασταθεί σύμφωνα με τα εθνικά πρότυπα καλωδίωσης.
- Η συσκευή με ηλεκτρική θερμάστρα θα πρέπει να απέχει τουλάχιστον 1 μέτρο από εύφλεκτα υλικά.
- Επικοινωνήστε με αδειοδοτημένο τεχνικό για επισκευή ή συντήρηση της συσκευής.
- Μην χρησιμοποιείτε την πρίζα εάν είναι χαλαρή ή έχει υποστεί ζημιά.
- Μην χρησιμοποιείτε το κλιματιστικό σας σε ένα υγρό δωμάτιο όπως το μπάνιο ή το πλυσταριό.
- Μην χρησιμοποιείτε τη συσκευή για σκοπούς πέρα από αυτούς που περιγράφονται στο εγχειρίδιο χρήσης.
- Επικοινωνήστε με αδειοδοτημένο τεχνικό για εγκατάσταση της συσκευής.
- Εάν το κλιματιστικό χτυπηθεί κατά τη διάρκεια λειτουργίας του, κλείστε τη συσκευή και αφαιρέστε το από το ρεύμα αμέσως. Ελέγξτε οπτικά τη συσκευή για να βεβαιωθείτε πως δεν υπάρχει κάποια ζημιά.  
Εάν υποπτεύεστε πως η συσκευή έχει υποστεί ζημιά, επικοινωνήστε με έναν τεχνικό ή με την εξυπηρέτηση πελατών για βοήθεια.
- Σε περίπτωση καταιγίδας, αποσυνδέστε τη συσκευή από το ρεύμα για να αποφευχθεί τυχόν βλάβη στη συσκευή από κεραυνό.
- Για να μειώσετε το ρίσκο φωτιάς ή ηλεκτρικού σοκ, μην χρησιμοποιείτε τον ανεμιστήρα με κάποια συσκευής ελέγχου ταχύτητας του ανεμιστήρα.
- Μην τοποθετείτε τα καλώδια κάτω από χαλιά. Μην καλύπτεται τα καλώδια με χαλιά, μοκέτες, ή παρόμοια καλύμματα. Μην τοποθετείτε το καλώδιο κάτω από έπιπλα ή συσκευές. Τοποθετήστε το καλώδιο μακριά από χώρους που περπατάνε άνθρωποι και σε χώρους όπου δεν θα σκοντάψει κανείς από αυτό.
- Μην ανοίγετε την συσκευή κατά τη διάρκεια λειτουργίας της.
- Όταν πρόκειται να αφαιρεθεί το φίλτρο αέρα, μην αγγίζετε τα μεταλλικά μέρη της συσκευής.
- Κρατάτε την άκρη του καλωδίου από την κεφαλή όταν το αφαιρείτε από την πρίζα.

## Ηλεκτρικές Πληροφορίες

- Το όνομα κατασκευαστή βρίσκεται στην πίσω πλευρά της συσκευής και περιέχει ηλεκτρικά και άλλα τεχνικά στοιχεία για τη συγκεκριμένη συσκευή.
- Βεβαιωθείτε πως η συσκευή γειώνεται σωστά. Για να ελαχιστοποιήσετε το ρίσκο για ηλεκτρικό σοκ ή φωτιά, η σωστή γείωση είναι σημαντική. Το καλώδιο τροφοδοσίας είναι εξοπλισμένο με τριπολικό καλώδιο για προστασία έναντι κινδύνων ηλεκτρικού σοκ.
- Η συσκευή σας πρέπει να τοποθετείται σε επαρκώς γειωμένη πρίζα. Εάν η πρίζα που σκοπεύετε να χρησιμοποιήσετε δεν είναι επαρκώς γειωμένη ή προστατευμένη μέσω ασφάλειας με χρονοδιακόπτη ή διακόπτη κυκλώματος (η ασφάλεια ή ο διακόπτης κυκλώματος που χρειάζεται, καθορίζεται από το μέγιστο ρεύμα που διαπερνά τη συσκευή. Το μέγιστο ρεύμα αναγράφεται στην ταμπέλα που υπάρχει στη συσκευή, φωνάξτε έναν πιστοποιημένο ηλεκτρολόγο για να εγκαταστήσει την κατάλληλη πρίζα.
- Βεβαιωθείτε πως η πρίζα είναι προσβάσιμη μετά την εγκατάσταση της συσκευής.
- **Μην χρησιμοποιείτε επεκτάσεις για καλώδια ή αντάπτορες μετατροπής με αυτή τη συσκευή.** Ωστόσο, εάν η χρήση επέκτασης καλωδίου είναι απαραίτητη, χρησιμοποιήστε ένα εγκεκριμένο "Επέκταση μόνο για καλώδιο αφυγραντήρα" (διαθέσιμο στα περισσότερα τοπικά μαγαζιά με ηλεκτρικά είδη).
- Για να αποφύγετε την πιθανότητα τραυματισμού, πάντα να αποσυνδέετε τη συσκευή από την τροφοδοσία ρεύματος, πριν από την εγκατάσταση ή/και την επισκευή της.
- Όλη η καλωδίωση πρέπει να γίνει αυστηρά σε συμφωνία με το διάγραμμα καλωδίωσης που βρίσκεται στο μεσαίο διάφραγμα της συσκευής (πίσω από το δοχείο νερού).



**Λάβετε υπόψη τα τεχνικά χαρακτηριστικά της ηλεκτρικής ασφάλειας.**

Η ηλεκτρική πλακέτα (ΗΠ) της συσκευής είναι σχεδιασμένη με ηλεκτρική ασφάλεια για προστασία από υπερφόρτωση. Τα τεχνικά χαρακτηριστικά της ηλεκτρικής ασφάλειας αναγράφονται στην ηλεκτρική πλακέτα, όπως: T 3.15A/250V (ή 350V), κλπ.

Σημείωση: Όλες οι εικόνες στο εγχειρίδιο είναι μόνο για σκοπούς επεξήγησης. Το ακριβές σχήμα της συσκευής που αγοράσατε ενδέχεται να είναι λίγο διαφορετικό, οι λειτουργίες τους όμως είναι οι ίδιες.

Σημείωση σχετικά με Φθοριούχα Αέρια

- Τα Φθοριούχα αέρια θερμοκηπίου περιέχονται σε ερμητικά σφραγισμένο εξοπλισμό. Για συγκεκριμένες πληροφορίες σχετικά με τον τύπο, την ποσότητα και το CO<sub>2</sub> που ισούται με τόνους από φθοριούχο αέριο θερμοκηπίου(σε κάποια μοντέλα), παρακαλώ ανατρέξτε στην σχετική ταμπέλα πάνω στη συσκευή.
- Η εγκατάσταση, η επισκευή, η συντήρηση και η αποκατάσταση της συσκευής πρέπει να γίνει απο πιστοποιημένο τεχνικό.
- Η απεγκατάσταση του προϊόντος και η ανακύκλωση του πρέπει να γίνει απο πιστοποιημένο τεχνικό.



**ΠΡΟΕΙΔΟΠΟΙΗΣΕΙΣ (μόνο για χρήση ψυκτικού υγρού R290/R32)**

- Μην χρησιμοποιείτε μέσα για να επιταχύνετε την διαδικασία απόψυξης ή για να καθαρίσετε, πέρα απο αυτά που συνιστά ο κατασκευαστής.
- Η συσκευή θα πρέπει να διατηρείτε σε δωμάτι χωρίς υπάρχουσες συνεχείς πηγές ανάφλεξης (για παράδειγμα: φλόγες, μια λειτουργώσα συσκευή με γκάζι ή μια ηλεκτρική θερμάστρα που βρίσκεται σε λειτουργία).
- Μην τρυπάτε και μην καίτε την συσκευή.
- Να θυμάστε πως τα ψυκτικά υγρά ενδέχεται να είναι άοσμα.
- Η συσκευή πρέπει να είναι εγκατεστημένη, να λειτουργεί και να φυλάσσεται σε δωμάτιο με χώρο δαπέδου μεγαλύτερο απο 4 τ.μ.
- Να τηρείτε η συμμόρφωση με τους εθνικούς κανονισμούς για το αέριο.
- Να φροντίζετε να μην υπάρχουν εμπόδια στα ανοίγματα εξαερισμού.  
Η συσκευή πρέπει να φυλάσσεται έτσι ώστε να αποφευχθεί κάποια μηχανική βλάβη.
- Η προειδοποίηση που επισημαίνει πως η συσκευή πρέπει να φυλάσσεται σε έναν επαρκώς αεριζόμενο χώρο αναφέρεται σε χώρο που αντιστοιχεί σε μέγεθος με τον χώρο που ορίζεται για λειτουργία.
- Κάθε άτομο που εμπλέκεται στην τροποποίηση του κυκλώματος των ψυκτικών πρέπει να κατέχει έγκυρη πιστοποίηση απο μια εγκεκριμένη απο τον κλάδο αρχή ελέγχου, η οποία πιστοποιεί την ικανότητά τους να χειρίζονται ψυκτικά υγρά με ασφαλεία και σύμφωνα με τις προδιαγραφές που προσδιορίζονται απο την αρχή αυτή.
- Η επισκευή πρέπει να γίνεται μόνο όπως προτείνεται απο τον κατασκευαστή του εξοπλισμού. Η συντήρηση και η επισκευή που απαιτούν τη βοήθεια κάποιου άλλου εξειδικευμένου τεχνικού θα πρέπει να γίνεται υπό την επίβλεψη ενός ατόμου ικανού να διαχειρίζεται εύφλεκτα ψυκτικά υγρά.

## ΜΕΤΡΑ ΑΣΦΑΛΕΙΑΣ

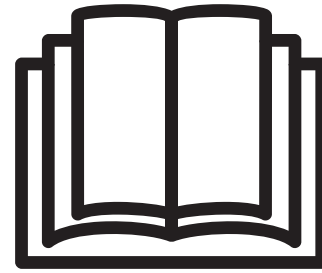

Προσοχή: Κίνδυνος φωτιάς/ ευφλέκτων υλικών  
(απαιτείται μόνο για μονάδες που χρησιμοποιούν ψυκτικό υγρό R32/R290)

ΣΗΜΑΝΤΙΚΗ ΣΗΜΕΙΩΣΗ: Διαβάστε αυτό το εγχειρίδιο προσεκτικά πριν εγκαταστήσετε ή λειτουργήσετε το νέο σας κλιματιστικό. Αποθηκεύστε αυτό το εγχειρίδιο για μελλοντική χρήση.

Επεξήγηση για τα σύμβολα που εμφανίζονται στη συσκευή (Μόνο για συσκευή που χρησιμοποιεί R32/R290 ψυκτικό υγρό):

	ΠΡΟΕΙΔΟΠΟΙΗΣΗ	Αυτό το σύμβολο συμβολίζει πως η συσκευή χρησιμοποιεί ένα εύφλεκτο ψυκτικό υγρό. Εάν το ψυκτικό υγρό διαρρεύσει και εκτεθεί σε εξωτερική πηγή ανάφλεξης, υπάρχει κίνδυνος φωτιάς.
	Προσοχή:	Αυτό το σύμβολο συμβολίζει πως το εγχειρίδιο χρήσης πρέπει να διαβαστεί προσεκτικά.
	Προσοχή:	Αυτό το σύμβολο συμβολίζει πως εξειδικευμένο προσωπικό πρέπει να χειριστεί αυτό τον εξοπλισμό με γνώμονα το εγχειρίδιο εγκατάστασης.
	Προσοχή:	Αυτό το σύμβολο δείχνει πως υπάρχουν διαθέσιμες πληροφορίες όπως το εγχειρίδιο χρήσης ή το εγχειρίδιο εγκατάστασης.

### ΠΡΟΕΙΔΟΠΟΙΗΣΕΙΣ (μόνο για χρήση ψυκτικού R290/R32)

#### 1. Μεταφορά εξοπλισμού που περιέχει εύφλεκτα ψυκτικά υγρά

Δείτε τους κανονισμούς μεταφοράς

#### 2. Σήμανση του εξοπλισμού με τη χρησιμοποίηση συμβόλων

Δείτε τους τοπικούς κανονισμούς

#### 3. Διάθεση εξοπλισμού που χρησιμοποιεί εύφλεκτα ψυκτικά υγρά

Δείτε τους εθνικούς κανονισμούς.

#### 4. Αποθήκευση εξοπλισμού/συσκευών

Η αποθήκευση του εξοπλισμού πρέπει να γίνεται σύμφωνα με τις οδηγίες του κατασκευαστή.

#### 5. Αποθήκευση πακεταρισμένου(απούλητου) εξοπλισμού.

Η συσκευασία για την αποθήκευση της συσκευής πρέπει να διαμορφώνεται έτσι ώστε μια μηχανική βλάβη στον εξοπλισμό μέσα στη συσκευασία να μην προκαλέσει διαρροή ψυκτικών.

Ο μέγιστος αριθμός τεμαχίων εξοπλισμού που επιτρέπεται να αποθηκευτούν μαζί θα καθοριστεί απο τοπικούς κανονισμούς.

#### 6. Πληροφορίες σχετικά με την επισκευή

##### 1) Έλεγχοι στην περιοχή

Πριν ξεκινήσετε να δουλεύετε σε συστήματα που περιλαμβάνουν εύφλεκτα ψυκτικά υγρά, είναι απαραίτητοι κάποιοι έλεγχοι ασφαλείας για να βεβαιωθείτε πως ο κίνδυνος ανάφλεξης έχει ελαχιστοποιηθεί. Για επισκευή του συστήματος ψύξης, οι παρακάτω προφυλάξεις πρέπει να παρθούν πριν ξεκινήσει η δουλειά στο σύστημα.

**2) Διαδικασία εργασίας**

Η εργασία πρέπει να γίνεται με βάση μια ελεγχόμενη διαδικασία για να ελαχιστοποιηθεί ο κίνδυνος να εμφανιστεί κάποιο εύφλεκτο αέριο ή ατμός κατά τη διάρκεια της εργασίας.

**3) Χώρος γενικής εργασίας**

Όλο το προσωπικό συντήρησης καθώς και όλοι όσοι δουλεύουν στον ίδιο χώρο πρέπει να γνωρίζουν για τη φύση της δουλειάς που ενεργείται. Η εργασία σε περιορισμένους χώρους είναι καλό να αποφεύγεται. Ο χώρος όπου γίνεται η δουλειά είναι καλό να διαχωριστεί. Βεβαιωθείτε πως οι συνθήκες στον χώρο είναι ασφαλείς μετά από έλεγχο για εύφλεκτα υλικά.

**4) Ελέγχοντας για παρουσία ψυκτικού**

Η περιοχή πρέπει να ελεγχθεί με έναν κατάλληλο ανιχνευτή ψυκτικού πριν και κατά τη διάρκεια της εργασίας, για να βεβαιωθείτε πως ο τεχνικός γνωρίζει για πιθανόν εύφλεκτη ατμόσφαιρα εκεί. Βεβαιωθείτε ότι ο εξοπλισμός που χρησιμοποιείτε για έλεγχο διαρροών είναι κατάλληλος για χρήση με εύφλεκτα ψυκτικά υγρά, για παράδειγμα χωρίς σπινθήρα, επαρκώς σφραγισμένος και εγγενώς ασφαλής.

**5) Ύπαρξη πυροσβεστήρα**

Εάν εκτελείται κάποια εργασία με υψηλή θερμότητα στον ψυκτικό εξοπλισμό ή στα σχετικά εξαρτήματα, επαρκής πυροσβεστικός εξοπλισμός πρέπει να είναι διαθέσιμος εκεί κοντά. Να έχετε πυροσβεστήρα ξηράς σκόνης ή CO<sub>2</sub> εύκαιρο στην περιοχή εργασίας

**6) Ανυπαρξία πηγών ανάφλεξης**

Κάνενα πρόσωπο που εκτελεί εργασία σχετική με το σύστημα ψύξεως, η οποία περιλαμβάνει την έκθεση σωληνών που περιέχουν ή κάποτε περιείχαν εύφλεκτα ψυκτικά υγρά, δεν πρέπει να χρησιμοποιεί πηγές ανάφλεξης με τρόπους που ενδέχεται να προκαλέσουν κίνδυνο φωτιάς ή έκρηξης. Όλες οι πιθανές πηγές ανάφλεξης, συμπεριλαμβανομένου του καπνίσματος, πρέπει να παραμένουν μακριά από τον χώρο της εγκατάστασης, της επισκευής, της αφαίρεσης και της διάθεσης, διαδικασίες κατά τις οποίες ψυκτικό υγρό ενδέχεται να απελευθερωθεί στον περιβάλλοντα χώρο. Πριν ξεκινήσει η εργασία, ο χώρος γύρω από τον εξοπλισμό πρέπει να ελεγχθεί για να σιγουρευτεί πως δεν υπάρχουν εύφλεκτοι κίνδυνοι ή ρίσκο ανάφλεξης. Πρέπει να υπάρχουν ενδείξεις για απαγόρευση του καπνίσματος.

**7) Εξαερισμός χώρου**

Βεβαιωθείτε πως η περιοχή είναι ανοιχτή ή ότι αερίζεται επαρκώς πριν επεμβείτε στο σύστημα ή εκτελέσετε κάποια εργασία με υψηλή θερμότητα. Ένα επίπεδο αερισμού πρέπει να συνεχίσει να υφίσταται κατά τη διάρκεια που εκτελείται η εργασία. Ο εξαερισμός πρέπει να διασκορπίζει με ασφάλεια οποιοδήποτε ψυκτικό υγρό που απελευθερωθεί και κατά προτίμηση να το αποβάλλει έξω στην ατμόσφαιρα.

**8) Έλεγχοι στον ψυκτικό εξοπλισμό**

Όπου αλλάζονται ηλεκτρικά εξαρτήματα, πρέπει να ταιριάζουν στην λειτουργία και στις προδιαγραφές. Οι οδηγίες του κατασκευαστή για συντήρηση και επισκευή πρέπει να ακολουθούνται σε όλες τις περιπτώσεις. Εάν βρίσκεται σε αμφιβολία, συμβουλευτείτε το τεχνικό τμήμα του κατασκευαστή για βοήθεια.

Οι παρακάτω έλεγχοι πρέπει να διενεργούνται κατά τη διάρκεια των εγκαταστάσεων όπου χρησιμοποιούνται εύφλεκτα ψυκτικά υγρά:

Το μέγεθος του χώρου της εργασίας είναι ίσο με το μέγεθος του χώρου στο οποίο εγκαθίστανται τα εξαρτήματα που περιέχουν ψυκτικά υγρά;

Τα μηχανήματα εξαερισμού και οι υποδοχείς λειτουργούν επαρκώς και δεν εμποδίζονται;

Εάν χρησιμοποιείτε έμμεσο κύκλωμα ψύξεως, το δευτερεύον κύκλωμα πρέπει να ελεγχθεί για τυχόν παρουσία ψυκτικού;

Η σήμανση πάνω στον εξοπλισμό παραμένει να είναι ορατή και ευανάγνωστη. Οι σημάνσεις και τα σύμβολα που είναι δυσανάγνωστα πρέπει να επιδιορθωθούν;

Τα εξαρτήματα ή οι σωλήνες ψύξεως είναι εγκατεστημένα σε θέσεις στις οποίες είναι απίθανο να εκτεθούν σε οποιαδήποτε ουσία που ενδέχεται να οξειδώσει εξαρτήματα που περιέχουν ψυκτικά υγρά, εκτός και εάν τα εξαρτήματα είναι κατασκευασμένα από ανοξείδωτα υλικά ή είναι επαρκώς προστατευμένα από τυχόν οξείδωση.

**9) Έλεγχος στις ηλεκτρικές συσκευές**

## ΜΕΤΡΑ ΑΣΦΑΛΕΙΑΣ

Η επισκευή και η συντήρηση στα ηλεκτρικά εξαρτήματα πρέπει να περιλαμβάνει αρχικά ελέγχους ασφαλείας και διαδικασίες επιθεώρησης των εξαρτημάτων. Εάν υφίσταται κάποιο σφάλμα που ενδέχεται να παραβιάσει την ασφάλεια, τότε δεν θα πρέπει να συνδεθεί το κύκλωμα με καμία παροχή ηλεκτρικού ρεύματος μέχρι να αντιμετωπιστεί το πρόβλημα επαρκώς. Εάν το σφάλμα δεν μπορεί να αντιμετωπιστεί άμεσα αλλά είναι απαραίτητη η συνέχιση της λειτουργίας, μια επαρκής προσωρινή λύση θα πρέπει να εφαρμοστεί. Αυτό θα πρέπει να αναφερθεί στον ιδιοκτήτη του εξοπλισμού έτσι ώστε όλοι να ενημερωθούν.

Οι αρχικοί έλεγχοι ασφαλείας περιλαμβάνουν:

Ότι οι πυκνωτές έχουν αποφορτιστεί: αυτό θα πρέπει να γίνει με ασφαλή τρόπο για να αποφευχθεί η πιθανότητα σπινθήρα;  
Δεν υπάρχουν φορτισμένα ηλεκτρικά εξαρτήματα και καλωδίωση που είναι εκτεθειμένα ενώ φορτίζουν, ανακτούν ή καθαρίζουν το σύστημα;

Ότι υπάρχει συνεχής γείωση.

### 7. Επισκευές σε σφραγισμένα εξαρτήματα

- 1) Κατά τη διάρκεια επισκευής σφραγισμένων εξαρτημάτων, όλες οι τροφοδοσίες ηλεκτρικού ρεύματος πρέπει να αποσυνδεθούν από τον εξοπλισμό που επισκευάζεται, πριν από την αφαίρεση των σφραγισμένων καλυμμάτων, κλπ. Εάν είναι απολύτως απαραίτητο να έχετε τροφοδοσία ηλεκτρικού ρεύματος στον εξοπλισμό κατά τη διάρκεια της επισκευής του, τότε μια συνεχής μορφή ελέγχου διαρροών πρέπει να υπάρχει στο πιο κρίσιμο σημείο ώστε να προειδοποιήσει για μια πιθανή βλαβερή κατάσταση.
- 2) Πρέπει να δώσετε ιδιαίτερη προσοχή στα παρακάτω για να βεβαιωθείτε πως ενώ δουλεύετε πάνω στα ηλεκτρικά εξαρτήματα, η συσκευασία δεν έχει αλλοιωθεί σε βαθμό που να επηρεάζεται το επίπεδο προστασίας τους.

Αυτό περιλαμβάνει ζημιές στα καλώδια, υπερβολικό αριθμό συνδέσεων, τερματικά που δεν πληρούν της κατάλληλης προδιαγραφές, ζημιά στα σφραγίσματα, λανθασμένη τοποθέτηση των στυπιοθλιπτών, κλπ.

Βεβαιωθείτε πως η συσκευή έχει τοποθετηθεί με ασφάλεια.

Βεβαιωθείτε πως τα σφραγίσματα ή τα υλικά σφραγίσματος δεν έχουν αλλοιωθεί σε βαθμό που πλέον δεν μπορούν να παρέχουν προστασία έναντι εισόδου ευφλέκτων ατμοσφαιρών. Τα ανταλλακτικά εξαρτήματα πρέπει να πληρούν τις προδιαγραφές τους κατασκευαστή.

Σημείωση: Η χρήση σιλικόνης ως σφράγισμα μπορεί να αναστείλει την αποτελεσματικότητα ορισμένων τύπων εξοπλισμού ελέγχου διαρροών. Τα εγγενώς ασφαλή εξαρτήματα δεν χρειάζεται να απομονωθούν πριν ξεκινήσετε εργασία πάνω τους.

### 8. Επισκευή εγγενώς ασφαλών εξαρτημάτων

Μην τοποθετείτε κάποιο μόνιμο επαγωγικό φορτίο ή φορτίο χωρητικότητας στο κύκλωμα χωρίς να βεβαιωθείτε πως δεν θα ξεπεράσει την επιτρεπόμενη τάση και ισχύ για τον εξοπλισμό αυτό. Εγγενώς ασφαλή εξαρτήματα θεωρούνται μόνο οι τύποι των οποίων μπορούν να δουλεύουν σε εύφλεκτη ατμόσφαιρα. Η δοκιμαστική συσκευή πρέπει να έχει την κατάλληλη ισχύ.

Αντικαταστήστε εξαρτήματα μόνο με κομμάτια επιλεγμένα από τον κατασκευαστή. Διαφορετικά εξαρτήματα μπορεί να προκαλέσουν ανάφλεξη του ψυκτικού στην ατμόσφαιρα σε περίπτωση διαρροής.

### 9. Καλωδίωση

Ελέγξτε ότι τα καλώδια δεν είναι σε μέρος που ενδέχεται να φθαρούν, να οξειδωθούν, να τους ασκηθεί έντονη πίεση, δόνηση, να υπάρχει κοντά τους αιχμηρές άκρες ή οποιοδήποτε φυσικό εμπόδιο. Κατά τον έλεγχο θα πρέπει επίσης να λαμβάνεται υπόψη τις φθορές λόγω χρόνου ή συνεχούς δόνησεως από πηγές όπως συμπιεστές ή ανεμιστήρες.

### 10. Εντοπισμός εύφλεκτων ψυκτικών

Σε καμία περίπτωση δεν θα πρέπει να χρησιμοποιούνται πιθανές πηγές ανάφλεξης στη διάρκεια της αναζήτησης ή εντοπισμού διαρροών ψυκτικού. Απαγορεύεται η χρήση φακού αλογόνου (ή οποιοδήποτε άλλου ανιχνευτή χρησιμοποιεί γυμνή φλόγα).

### 11. Μέθοδοι ανίχνευσης διαρροής

Οι παρακάτω μέθοδοι ανίχνευσης διαρροής είναι κατάλληλοι για συστήματα που περιέχουν εύφλεκτα ψυκτικά υγρά. Ηλεκτρονικοί ανιχνευτές διαρροής μπορούν να χρησιμοποιηθούν, αλλά τα αποτελέσματα ενδέχεται να μην είναι αξιόπιστα, ή μπορεί να χρειάζονται καλιμπράρισμα. (Το καλιμπράρισμα του εξοπλισμού θα πρέπει να γίνεται σε περιοχή που δεν υπάρχουν

ψυκτικά υγρά.) Βεβαιωθείτε ότι ο ανιχνευτής δεν αποτελεί πιθανή πηγή ανάφλεξης και είναι κατάλληλος για το ψυκτικό υγρό που χρησιμοποιείται. Ο εξοπλισμός για την ανίχνευση διαρροών θα πρέπει να ρυθμίζεται σύμφωνα με το ποσοστό ελάχιστης ανάφλεξης του ψυκτικού υγρού και να καλιμπράρεται σύμφωνα με το ψυκτικό υγρό και το κατάλληλο ποσοστό αερίου (25% μέγιστο). Τα υγρά ανίχνευσης διαρροών είναι κατάλληλα για χρήση με τα περισσότερα ψυκτικά υγρά, όμως η χρήση απορροπαντικών που περιέχουν χλωρίνη πρέπει να αποφεύγεται καθώς η χλωρίνη ενδέχεται να προκαλέσει αντίδραση με το ψυκτικό υγρό και να οξειδώσει τους χάλκινους σωλήνες. Εάν υποπτευθείτε πως υπάρχει διαρροή, όλες οι φλόγες θα πρέπει να σβηστούν/απομακρυνθούν. Εάν εντοπιστεί διαρροή ψυκτικού υγρού η οποία απαιτεί συγκόλληση για τη διόρθωσή της, θα πρέπει να ανακτηθεί όλο το ψυκτικό υγρό από το σύστημα, ή να απομονωθεί (μέσω βαλβιδών) σε ένα μέρος στο σύστημα που είναι απομακρυσμένο από τη διαρροή. Οι σωληνώσεις, τόσο πριν όσο και μετά την συγκόλληση, θα πρέπει να εκπληθούν με άζωτο χωρίς οξυγόνο.

## **12. Αφαίρεση και εκκένωση**

Πριν από κάθε επισκευή του ψυκτικού κύκλωματος, ακολουθήστε την τυπική διαδικασία. Ωστόσο, είναι σημαντικό να είστε ιδιαίτερα προσεκτικοί, καθώς τα υλικά με τα οποία εργάζεστε είναι εύφλεκτα. Ακολουθήστε την παρακάτω διαδικασία:

Αφαιρέστε το ψυκτικό υγρό;

Χρησιμοποιήστε αδρανές αέριο για να κάνετε έκπλυση;

Εκκενώστε;

Κάντε ξανά έκπλυση με αδρανές αέριο;

Συγκολλήστε ή κόψτε το κύκλωμα.

Θα πρέπει να τοποθετήσετε το ψυκτικό υγρό στις κατάλληλες φιάλες ανάκτησης. Το σύστημα θα πρέπει να εκπλυθεί με άζωτο χωρίς οξυγόνο για την ασφάλεια της μονάδας. Αυτή η διαδικασία ενδέχεται να χρειαστεί να επαναληφθεί πολλές φορές. Δεν θα πρέπει να χρησιμοποιηθεί συμπιεσμένος αέρας ή οξυγόνο για αυτή τη διεργασία.

Για να εκπλυθεί η μονάδα θα πρέπει να δημιουργηθεί κενό στο σύστημα με άζωτο χωρίς οξυγόνο συνεχής πλήρωση μέχρι να επιτευχθεί η επιθυμητή πίεση, στην συνέχεια να απελευθερωθεί στην ατμόσφαιρα, και τέλος κάτω στην αντλία κενού. Αυτή η διαδικασία θα πρέπει να επαναλαμβάνεται μέχρι να καθαριστεί πλήρως το σύστημα από ψυκτικά υγρά. Όταν πληρώνεται για τελευταία φορά το σύστημα με άζωτο χωρίς οξυγόνο, θα πρέπει να ρυθμιστεί σε ατμοσφαιρική πίεση, έτσι ώστε να μπορούν να εκτελεστούν διεργασίες. Αυτή η διαδικασία είναι απαραίτητη εάν πρόκειται να πραγματοποιηθούν συγκολλήσεις στο κύκλωμα ψύξεως.

Βεβαιωθείτε πως η έξοδος της αντλίας κενού δεν είναι κοντά σε κάποια πηγή ανάφλεξης και πως ο χώρος εξαερίζεται επαρκώς.

## **13. Διαδικασία πλήρωσης**

Πέρα από την τυπική διαδικασία πλήρωσης της μονάδας, ακολουθήστε τα παρακάτω. Βεβαιωθείτε πως δεν θα αναμειχθούν διαφορετικά ψυκτικά υγρά κατά τη διαδικασία πλήρωσης. Οι εύκαμπτες σωληνώσεις και οι αποστάσεις καλό είναι να είναι όσο το δυνατόν μικρότερες, έτσι ώστε να ελαχιστοποιηθεί η ποσότητα ψυκτικού υγρού μέσα τους.

Οι φιάλες πρέπει να παραμένουν πάντα σε όρθια θέση.

Βεβαιωθείτε πως το σύστημα ψύξης είναι ασφαλώς γειωμένο πριν την πλήρωση του συστήματος. Σημάνετε το σύστημα αναλόγως αφού ολοκληρώσετε την πλήρωση (εάν δεν υπάρχει ήδη σήμανση).

Προσέχετε ιδιαίτερως έτσι ώστε η μονάδα να μην υπερχειλίσει.

Πριν την πλήρωση, η μονάδα θα πρέπει να δοκιμαστεί υπό πίεση από άζωτο χωρίς οξυγόνο. Κατά την ολοκλήρωση της πλήρωσης και πριν από την παράδοση, το σύστημα θα πρέπει να ελεγχθεί για τυχόν διαρροές. Ένας επιπλέον έλεγχος για διαρροές πρέπει να διενεργηθεί προτού εγκαταλείψετε τον χώρο εργασίας.

## **14. Απεγκατάσταση**

Πριν ξεκινήσετε τη διαδικασία απεγκατάστασης, είναι απαραίτητο να υπάρχει ένας τεχνικός που να έχει αρκετή εμπειρία με τον εξοπλισμό και όλες του τις λεπτομέρειες. Συνιστάται να ανακτηθούν όλα τα ψυκτικά υγρά με ασφάλεια. Πριν ξεκινήσει η διαδικασία, καλό είναι να ληφθεί δείγμα από το λάδι και το ψυκτικό υγρό της συσκευής σε περίπτωση που απαιτηθεί ανάλυση πριν την επανάχρησή τους. Είναι απαραίτητο να υπάρχει παροχή ρεύματος πριν ξεκινήσετε.

α) Μελετήστε τον εξοπλισμό και τη λειτουργία του.

## ΜΕΤΡΑ ΑΣΦΑΛΕΙΑΣ

β) Απομωνώστε ηλεκτρικά το σύστημα.

γ) Πριν επιχειρήσετε να ξεκινήσετε τη διαδικασία βεβαιωθείτε ότι:

Έχετε όλο τον απαραίτητο μηχανικό εξοπλισμό, και εάν χρειάζεται, εξοπλισμό για χειρισμό φιαλών ψυκτικού υγρού. Όλος ο εξοπλισμός ατομικής προστασίας είναι διαθέσιμος και χρησιμοποιείται σωστά;

Η διαδικασία ανάκτησης επιβλέπεται συνεχώς από εξειδικευμένο τεχνικό;

Ο εξοπλισμός ανάκτησης και οι φιάλες πληρούν τις απαραίτητες προδιαγραφές.

δ) Εάν είναι δυνατόν, αντλήστε το ψυκτικό υγρό.

ε) Εάν δεν μπορείτε να χρησιμοποιήσετε αντλία κενού, δημιουργήστε πολλά ανοίγματα έτσι ώστε να μπορεί να αφαιρεθεί το ψυκτικό υγρό από πολλά σημεία.

στ) Βεβαιωθείτε ότι οι φιάλες έχουν ζυγιστεί πριν ξεκινήσετε την ανάκτηση.

ζ) Ξεκινήστε τη διαδικασία ανάκτησης και εκτελέστε τις διεργασίες σύμφωνα με τις οδηγίες του κατασκευαστή.

η) Μην υπεργεμίζετε τις φιάλες. (όχι περισσότερο από το 80% του όγκου του υγρού φορτίου).

θ) Μην ξεπερνάτε το μέγιστο επιτρεπόμενο όριο πίεσεως στις φιάλες, ούτε καν προσωρινά.

ι) Όταν οι φιάλες γεμιστούν σωστά και ολοκληρωθεί η διαδικασία, βεβαιωθείτε ότι οι φιάλες και ο εξοπλισμός απομακρύνονται από τον χώρο σωστά και όλες οι βαλβίδες απομόνωσης στον εξοπλισμό έχουν κλείσει καλά.

κ) Το ανακτημένο ψυκτικό υγρό δεν θα πρέπει να πληρώνεται σε άλλο ψυκτικό σύστημα εάν δεν έχει προηγουμένως ελεγχθεί και καθαριστεί.

### 15. Σήμανση

Ο εξοπλισμός θα πρέπει να έχει σήμανση ο οποίος αναγράφει πως έχει απεγκατασταθεί και δεν περιέχει ψυκτικά υγρά. Αυτή η σήμανση θα πρέπει να έχει ημερομηνία και να έχει υπογραφεί. Βεβαιωθείτε πως υπάρχουν σημάσεις στον εξοπλισμό οι οποίες αναφέρουν ότι ο εξοπλισμός περιέχει εύφλεκτα ψυκτικά υγρά.

### 16. Ανάκτηση

Όταν αφαιρείται ψυκτικό υγρό από το σύστημα, είτε για επισκευή είτε για απεγκατάσταση, συνίσταται να αφαιρεθούν όλα τα ψυκτικά υγρά με ασφάλεια.

Όταν μεταφέρετε ψυκτικό υγρό στις φιάλες, βεβαιωθείτε ότι χρησιμοποιούνται μόνο κατάλληλες φιάλες ανάκτησης ψυκτικού υγρού. Βεβαιωθείτε ότι υπάρχει ο σωστός αριθμός φιαλών για να υποστηρίξουν την ολική πλήρωση του συστήματος. Όλες οι φιάλες που θα χρησιμοποιηθούν πρέπει να είναι σχεδιασμένες για το ψυκτικό υγρό που θα ανακτηθεί και να υπάρχει σήμανση επάνω τους για το συγκεκριμένο ψυκτικό υγρό (π.χ. ειδικές φιάλες για ανάκτηση ψυκτικού υγρού). Όλες οι φιάλες πρέπει να είναι πλήρεις, με τις ασφαλιστικές βαλβίδες και βαλβίδες αποκοπής να λειτουργούν σωστά. Οι άδειες φιάλες θα πρέπει να αδειάζουν τελείως, και εάν είναι εφικτό, να είναι κρύες πριν την ανάκτηση.

Ο εξοπλισμός ανάκτησης πρέπει να λειτουργεί σωστά και να συνοδεύεται από οδηγίες σχετικά με τη χρήση του εξοπλισμού και να είναι κατάλληλος για ανάκτηση εύφλεκτων ψυκτικών υγρών.

Επιπλέον, πρέπει να είναι διαθέσιμα και σε καλή κατάσταση τα εργαλεία για καλιμπράρισμα. Οι εύκαμπτοι σωλήνες θα πρέπει να είναι ολοκληρωμένοι, σε καλή κατάσταση, να συνδέονται με ασφαλείς συνδέσμους χωρίς κινδύνους διαρροής. Πριν χρησιμοποιήσετε τον εξοπλισμό ανάκτησης, ελέγξτε εάν είναι σε καλή κατάσταση, εάν έχει συντηρηθεί σωστά και εάν τα σχετικά με αυτόν ηλεκτρικά εξαρτήματα είναι επαρκώς σφραγισμένα για να αποφευχθεί ο κίνδυνος ανάφλεξης σε περίπτωση απελευθέρωσης ψυκτικού υγρού. Εάν αμφιβάλλεται για κάτι από αυτά, επικοινωνήστε με τον κατασκευαστή.

Το ανακτημένο ψυκτικό υγρό θα πρέπει να επιστραφεί στον προμηθευτή ψυκτικών υγρών στη σωστή φιάλη ανάκτησης και με τη σχετική παρατήρηση να συνοδεύει τη μεταφορά τους. Μην αναμιγνύετε ψυκτικά υγρά σε μονάδες ανάκτησης και κυρίως στις φιάλες. Εάν σκοπεύετε να απεγκαταστήσετε τον συμπιεστή ή τα λάδια του συμπιεστή, βεβαιωθείτε ότι έχουν εκκενωθεί όπως πρέπει ώστε να μην έχει μείνει καθόλου ψυκτικό υγρό στο λιπαντικό μέσο. Η διαδικασία εκκένωσης πρέπει να ολοκληρωθεί προτού επιστραφεί ο συμπιεστής στον προμηθευτή. Το μόνο μέσο επιτάχυνσης της διαδικασίας αυτής είναι με ηλεκτρική αντίσταση στο σώμα του συμπιεστή. Όταν αφαιρεθεί λάδι από το σύστημα, πρέπει να μεταφερθεί με ασφάλεια.

**Σημείωση:** Ο πίνακας ελέγχου της μονάδας σας ενδέχεται να διαφέρει λίγο ανάλογα το μοντέλο.

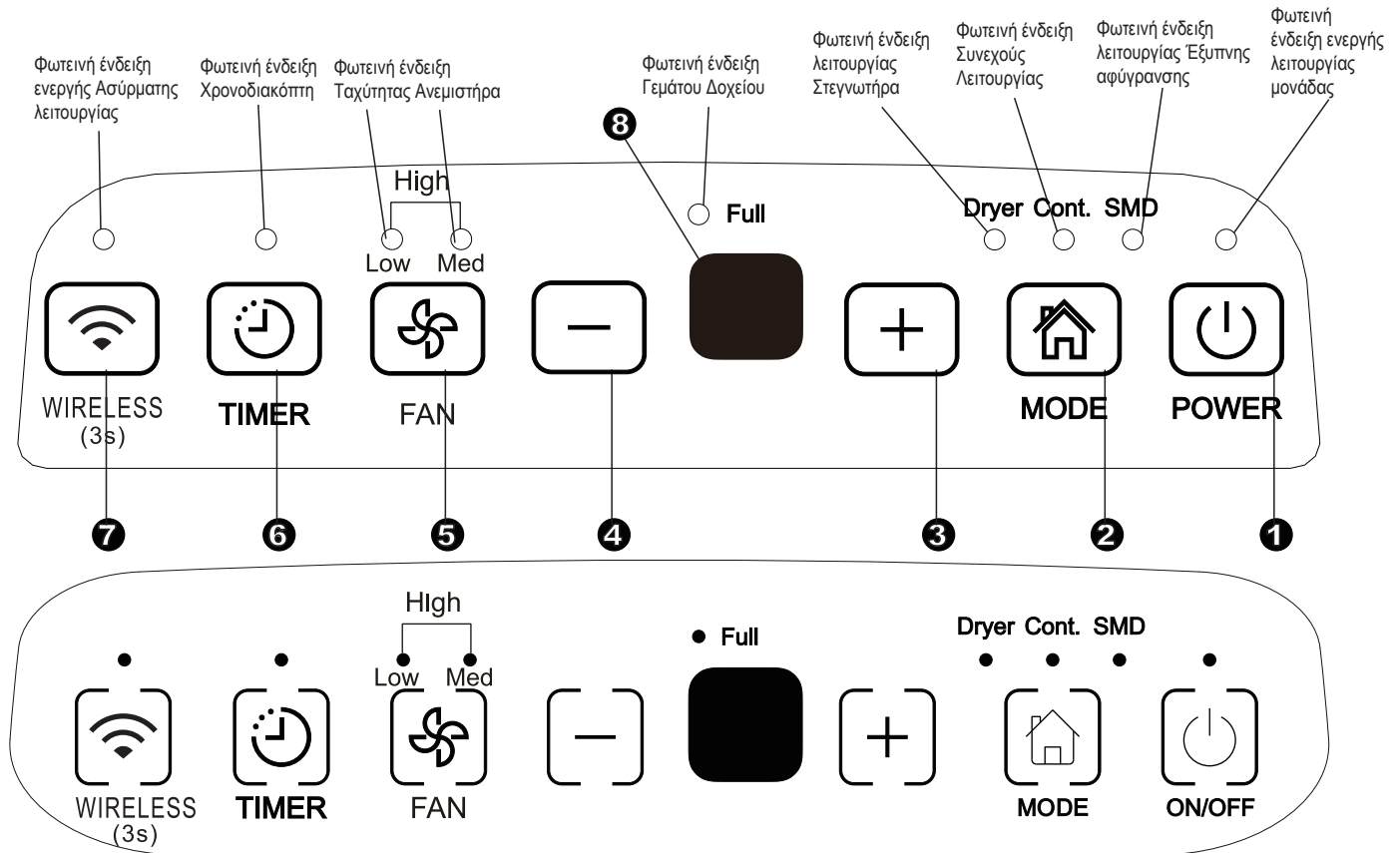

Εικ.1

**Κουμπί ελέγχου**

Όταν πατάτε το κουμπί για αλλαγή λειτουργίας, η μονάδα θα κάνει ένα χαρακτηριστικό μπιπ για να αλλάξει λειτουργία.

**1 Κουμπί Λειτουργίας**

Πατήστε για να ενεργοποιήσετε ή να απενεργοποιήσετε τον αφυγραντήρα.  
Σημείωση: Όταν ξεκινάει ή σταματάει ο κομπρέσορας, η μονάδα ενδέχεται να παράγει δυνατό θόρυβο, αυτό είναι φυσιολογικό.

**2 Κουμπί Λειτουργίας**

Πατήστε για να επιλέξετε την επιθυμητή λειτουργία μεταξύ Αφύγρανσης, Στεγνωτήρα, Συνεχούς Αφύγρανσης και Έξυπνης Αφύγρανσης.  
Σημείωση: Οι λειτουργίες Στεγνωτήρας και Έξυπνη Αφύγρανση είναι προαιρετικές.

**3 4 + / - Κουμπί Πάνω/Κάτω**

**• Humidity Set Control Pads**  
Το επίπεδο υγρασίας μπορεί να ρυθμιστεί από 35%ΣΥ(Σχετική Υγρασία) μέχρι 85%ΣΥ(Σχετική Υγρασία) με διαβαθμίσεις ανά 5%.  
Για ξηρότερο αέρα, (+) πατήστε το κουμπί και ρυθμίστε το σε χαμηλότερο ποσοστό(%).  
Για πιο υγρό αέρα, (-) πατήστε το κουμπί και ρυθμίστε το σε υψηλότερο ποσοστό(%).

**• TIMER Set Control Pads**

Χρησιμοποιήστε τα κουμπί Πάνω/Κάτω για να θέσετε τον χρόνο της αυτόματης ενεργοποίησης και απενεργοποίησης από 0.0 σε 24.

**5 Κουμπί Ανεμιστήρα**

Ελέγξτε την ταχύτητα του ανεμιστήρα. Πατήστε για να επιλέξετε την ταχύτητα του ανεμιστήρα σε 3 βήματα –χαμηλή, μεσαία και υψηλή. Η φωτεινή ένδειξη της ταχύτητας του ανεμιστήρα φωτίζει ανάλογα τη ρύθμιση της ταχύτητας του ανεμιστήρα. Όταν όμως επιλέξετε την υψηλή ταχύτητα ανεμιστήρα, ανάβουν επίσης και οι φωτεινές ενδείξεις της μεσαίας και της χαμηλής ταχύτητας.

**6 Κουμπί Χρονοδιακόπτη**

Πατήστε για να ενεργοποιήσετε τη λειτουργία αυτόματης ενεργοποίησης και αυτόματης απενεργοποίησης, σε συνδυασμό με τα (+) κουμπί (-)

**7 Κουμπί Ασύρματης λειτουργίας(προαιρετικό)**

Κρατήστε πατημένο αυτό το κουμπί για 3 δευτερόλεπτα για να ενεργοποιήσετε τη λειτουργία Ασύρματης σύνδεσης. Η ΟΘΟΝΗ LED δείχνει 'AP' για να σας δηλώσει πως μπορείτε να πραγματοποιήσετε αυτόματη σύνδεση. Εάν η σύνδεση είναι επιτυχής εντός 8 λεπτών, η μονάδα αυτόματως θα σταματήσει τη λειτουργία ασύρματης σύνδεσης και θα φωτίσει η ένδειξη ασύρματης σύνδεσης. Εάν η σύνδεση αποτύχει εντός 8 λεπτών η μονάδα αυτόματως θα σταματήσει τη λειτουργία αυτόματης σύνδεσης.

## ΧΕΙΡΙΣΤΗΡΙΑ ΣΤΟΝ ΑΦΥΓΡΑΝΤΗΡΑ

### 8 Οθόνη

Δείχνει το ρυθμισμένο % επίπεδο υγρασίας από 35% έως 85%, ή το χρόνο έναρξης / διακοπής (0 ~ 24), έπειτα δείχνει το πραγματικό επίπεδο (5% απόκλιση) υγρασίας στο δωμάτιο σε φάσμα μεταξύ 30% ΣΥ (Σχετική Υγρασία) με 90%ΣΥ (Σχετική Υγρασία). **Κωδικοί Σφαλμάτων και Κωδικοί Προστασίας:**

**AS-** Σφάλμα αισθητήρα υγρασίας- Βγάλτε τη μονάδα από τη πρίζα και ξαναβάλτε τη. Εάν το σφάλμα επιμένει, καλέστε για επισκευή.

**ES-** Temperature sensor error- Unplug the unit and plug it back in. If error repeats, call for service.

**P2-** Bucket is full or bucket is not in right position— Empty the bucket and replace it in the right position.

## Άλλα χαρακτηριστικά

### Φως Ένδειξης Γεμάτου Δοχείου

Φωτίζει όταν το δοχείο είναι έτοιμο για να το αδειάσετε, ή όταν το δοχείο έχει αφαιρεθεί ή όταν δεν είναι τοποθετημένο σωστά.

### Αυτόματη Απενεργοποίηση

Ο αφυγραντήρας απενεργοποιείται όταν γεμίζει το δοχείο, ή όταν το δοχείο έχει αφαιρεθεί ή όταν δεν είναι τοποθετημένο σωστά. Για κάποια μοντέλο, το μοτέρ του ανεμιστήρα θα συνεχίσει να λειτουργεί για ακόμη 30 δευτερόλεπτα.

### Αυτόματο Ξεπάγωμα

Όταν μαζεύεται πάγος στα πηνία του εξατμιστήρα, ο συμπιεστής θα σταματήσει να λειτουργεί και ο ανεμιστήρας θα συνεχίσει να λειτουργεί μέχρι να εξαφανιστεί ο πάγος.

Σημείωση: Κατά τη λειτουργία Αυτόματου Ξεπαγώματος, η μονάδα ενδέχεται να κάνει θόρυβο λόγω της ροής του ψυκτικού υγρού, αυτό είναι φυσιολογικό.

### Περιμένετε 3 λεπτά πριν συνεχίσετε τη λειτουργία.

Αφού σταματήσει η μονάδα να λειτουργεί, δεν μπορεί να ξαναξεκινήσει τη λειτουργία της για τα 3 λεπτά που ακολουθούν. Αυτό συμβαίνει για την προστασία της μονάδας. Η λειτουργία θα ξεκινήσει αυτόματα μετά από 3 λεπτά.

### Λειτουργία Έξυπνης Αφύγρανσης(προαιρετικό)

Κατά τη λειτουργία Έξυπνης Αφύγρανσης, η μονάδα θα ρυθμίσει αυτομάτως την υγρασία του δωματίου στο επιθυμητό εύρος 45%~55% σύμφωνα με την θερμοκρασία του δωματίου. Η λειτουργία ρύθμισης της υγρασίας δεν θα είναι ενεργή.

### Αυτόματη Επανεκκίνηση

Εάν η μονάδα κλείσει απρόοπτα λόγω διακοπής ρεύματος, θα επανακινήσει μόνη της ρυθμισμένη στη λειτουργία στην οποία ήταν πριν την διακοπή, όταν επανέλθει το ρεύμα.

## Ρύθμιση του Χρονοδιακόπτη

- Πατήστε για να ενεργοποιήσετε τη λειτουργία αυτόματης ενεργοποίησης και αυτόματης απενεργοποίησης, σε συνδυασμό με τα ⊕ κουμπιά ⊖
- Όταν λειτουργεί η μονάδα, πατώντας το κουμπί του χρονοδιακόπτη θα ενεργοποιηθεί το πρόγραμμα αυτόματης απενεργοποίησης. Όταν κλείσει η μονάδα, πατήστε το κουμπί του χρονοδιακόπτη για να ενεργοποιήσετε το πρόγραμμα της αυτόματης ενεργοποίησης
- Πιέστε ή κρατήστε πιεσμένο το κουμπί ΠΑΝΩ ή ΚΑΤΩ για να αλλάξετε τον χρόνο αυτόματης λειτουργίας ανά 0.5 ώρα, για μέχρι 10 ώρες, και μετά ανά 1 ώρα για μέχρι και 24 ώρες. Το χειριστήριο θα μετράει τον χρόνο αντίστροφα μέχρι να ξεκινήσει.
- Ο επιλεγμένος χρόνος θα εξαφανιστεί σε 5 δευτερόλεπτα και το σύστημα θα δείχνει πλέον και πάλι την προηγούμενη ρύθμιση υγρασίας.
- Το να ανοίξετε ή να κλείσετε το μηχάνημα οποιαδήποτε στιγμή, καθώς και το να ρυθμίσετε τον χρονοδιακόπτη στο 0.0, θα ακυρώσει την λειτουργία αυτόματης ενεργοποίησης/απενεργοποίησης.
- Όταν η οθόνη LED δείχνει τον κωδικό P2, η λειτουργία αυτόματης ενεργοποίησης ή απενεργοποίησης θα ακυρωθεί.



### Λειτουργία Στεγνωτήρα(προαιρετικό)

Η μονάδα θα λειτουργήσει ως αφυγραντήρας στο μέγιστο κατά τη λειτουργία Στεγνωτήρα. Η ταχύτητα του ανεμιστήρα είναι ρυθμισμένη στο υψηλό.

#### Σημείωση:

- Η λειτουργία Στεγνωτήρα πρέπει να γίνεται σε κλειστό χώρο, μην ανοίγετε παράθυρα και πόρτες.
- Για να πετύχετε την αποδοτικότερη αφύγρανση, πρώτα στραγγίστε όσο μπορείτε τα υγρά ρούχα.
- Βεβαιωθείτε πως η κατεύθυνση του αέρα είναι προς τα ρούχα (Δείτε Εικ.Α).
- Δεν θα πετύχετε την πιο αποδοτική αφύγρανση σε χοντρά και σκληρά ρούχα.

#### ΠΡΟΣΟΧΗ

- Μην καλύπτετε την έξοδο του αέρα της μονάδας με υγρά ρούχα. Μπορεί να προκαλέσει υπερβολική θερμότητα, φωτιά ή βλάβη στη μονάδα.
- Μην τοποθετείτε τα υγρά ρούχα πάνω από την μονάδα και μην αφήνετε νερό να στάζει μέσα στη μονάδα. Μπορεί να προκληθεί ηλεκτρικό σοκ, φωτιά ή βλάβη στη μονάδα.

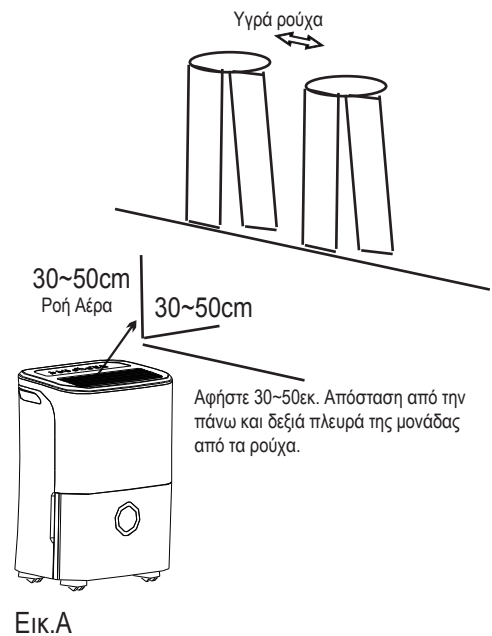

## ΧΕΙΡΙΣΤΗΡΙΑ ΣΤΟΝ ΑΦΥΓΓΡΑΝΤΗΡΑ

### Αναγνώριση των εξαρτημάτων

#### μπροστά

- 1 Πίνακας ελέγχου
- 2 Λαβή (2 πλευρές)
- 3 Σχάρα εξαγωγής αέρα
- 4 Δοχείο νερού
- 5 Παράθυρο στάθμης του νερού

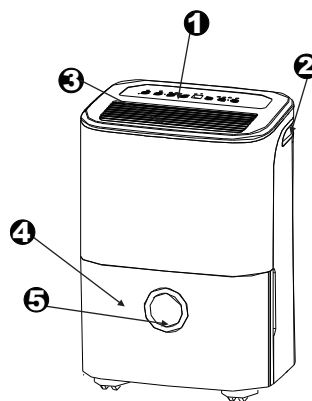

Εικ.2

#### πίσω

- 1 Έξοδος σωλήνα αποστράγγισης
- 2 Ροδάκι
- 3 Καλώδιο τροφοδοσίας ρεύματος και πρίζα
- 4 Σχάρα εισαγωγής αέρα
- 5 Φίλτρο αέρα (πίσω από τη σχάρα)
- 6 Πιαστράκι καλωδίου τροφοδοσίας ρεύματος (χρησιμοποιείται μόνο κατά την αποθήκευση της μονάδας).

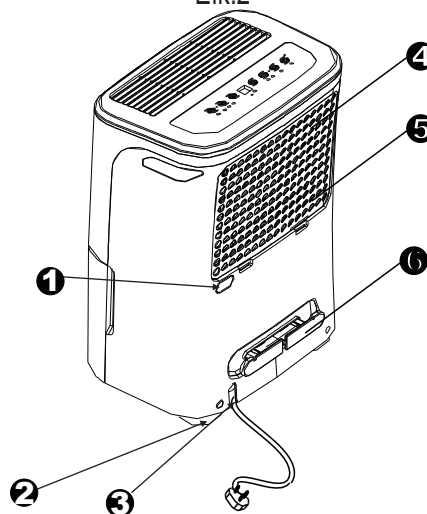

Εικ.3

Σημείωση: Όλες οι εικόνες στο εγχειρίδιο είναι μόνο για σκοπούς επεξήγησης. Το πραγματικό σχήμα της μονάδας που αγοράσατε ενδέχεται να διαφέρει ελαφρά, θα υπερτερεί το πραγματικό σχήμα. Οι λειτουργίες και οι διεργασίες είναι οι ίδιες.

## Τοποθέτηση του προϊόντος

Ένας αφυγραντήρας που λειτουργεί σε υπόγειο δεν θα έχει αποτελεσματικότητα στην αφύγρανση ενός κλειστού και περιορισμένου χώρου, όπως μια ντουλάπα, εκτός και εάν υπάρχει επαρκής ανακύκλωση του αέρα στην περιοχή.

- Μην το χρησιμοποιείτε σε εξωτερικούς χώρους.
- Αυτός ο αφυγραντήρας προορίζεται μόνο για σπιτική χρήση σε εσωτερικούς χώρους. Αυτός ο αφυγραντήρας δεν πρέπει να χρησιμοποιείται για επαγγελματική ή βιομηχανική χρήση.
- Τοποθετήστε τον αφυγραντήρα σε λείο, ίσιο πάτωμα, και αρκετά δυνατό για να υποστηρίξει τη μονάδα με το δοχείο γεμάτο νερό.
- Αφήστε τουλάχιστον 20 εκατοστά κενό απόσταση από όλες τις πλευρές του αφυγραντήρα για καλύτερη κυκλοφορία του αέρα.
- Τοποθετήστε τη μονάδα σε περιοχή όπου η θερμοκρασία δεν θα πέσει κάτω από 5°C(41°F). Τα πηνία καλύπτονται από πάγο εάν οι θερμοκρασίες πέσουν κάτω από 5°C(41°F), γεγονός που θα μειώσει την αποδοτικότητα.
- Τοποθετήστε τη μονάδα μακριά από στεγνοτήρες ρούχων, θερμάστρες ή σώματα καλοριφέρ.
- Χρησιμοποιήστε την μονάδα για να αποφύγετε ζημιές από υγρασίες σε μέρη όπου έχετε βιβλία ή πολύτιμα αντικείμενα.
- Χρησιμοποιήστε τον αφυγραντήρα σε υπόγειο για να αποφύγετε ζημιές από υγρασία.
- Ο αφυγραντήρας πρέπει να λειτουργεί σε κλειστό χώρο για να είναι όσο το δυνατόν πιο αποδοτικός.
- Κλείστε όλες τις πόρτες, τα παράθυρα και όποια άλλα ανοίγματα υπάρχουν στο δωμάτιο.

## Κατά τη χρήση

- Όταν χρησιμοποιείτε τον αφυγραντήρα για πρώτη φορά, λειτουργήστε τον συνεχόμενα για 24 ώρες.
- Αυτή η μονάδα είναι σχεδιασμένη για να λειτουργεί σε περιβάλλον μεταξύ 5°C/41°F και 32°C/90°F, και μεταξύ 30%(ΣΥ) and 80%(ΣΥ).
- Εάν η μονάδα κλείσει και χρειαστεί να ξαναανοίξει γρήγορα, αφήστε την περίπου 3 λεπτά για να συνεχιστεί σωστά η λειτουργία της.
- Μην συνδέετε τον αφυγραντήρα σε πολύμπριζο, στο οποίο έχει συνδεδεμένες και άλλες ηλεκτρικές συσκευές.
- Επιλέξτε μια κατάλληλη τοποθεσία, εξασφαλίζοντας ότι θα έχετε εύκολη πρόσβαση σε πρίζα.
- Συνδέστε την συσκευή με πρίζα που έχει γείωση.
- Φροντίστε το δοχείο νερού να έχει τοποθετηθεί σωστά αλλιώς δεν η συσκευή δεν θα λειτουργεί σωστά.

**Σημείωση:** Όταν το νερό στο δοχείο φτάσει από ένα σημείο και πάνω, παρακαλούμε προσέξτε κατά τη μετακίνηση της μηχανής για να αποφύγετε το να πέσει κάτω.

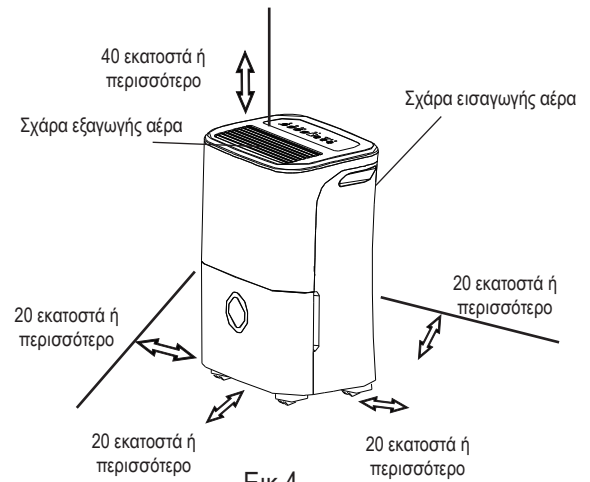

Εικ.4

### Ροδάκια (Εγκαταστήστε τα σε 4 σημεία στο κάτω μέρος της μονάδας)

- Μην σπρώχνετε βίαια τα ροδάκια για να μετακινηθούν πάνω σε χαλί, και μην μετακινείτε τη μονάδα όταν έχει νερό μέσα στο δοχείο. (Η μονάδα μπορεί να βρει κάπου και το νερό να χυθεί.)

Σημείωση: Τα ροδάκια είναι προαιρετικά, κάποια μοντέλα δεν τα περιλαμβάνουν.

## ΛΕΙΤΟΥΡΓΙΑ ΤΟΥ ΠΡΟΪΟΝΤΟΣ

### Αφαίρεση του νερού που έχει μαζευτεί

Υπάρχουν δύο τρόποι να αφαιρέσετε το νερό που έχει μαζευτεί.

#### 1. Χρησιμοποιείτε το δοχείο

- Όταν το δοχείο είναι γεμάτο, το φως Ένδειξης Πληρότητας θα φωτίσει, και η ψηφιακή οθόνη θα δείξει P2.
- Απομακρύνετε αργά το δοχείο. Πιάστε με ασφάλεια τις αριστερές και δεξιές λαβές, και βγάλτε προσεκτικά το νερό και κρατήστε το ίσιο για να μην χυθεί. Μην αφήνετε το δοχείο όρθιο στο πάτωμα γιατί το κάτω μέρος του δοχείου είναι ανισόπεδο. Διαφορετικά το δοχείο θα πέσει και θα χυθεί το νερό.
- Αδειάστε το νερό και αντικαταστήστε το δοχείο. Το δοχείο πρέπει να είναι στη σωστή θέση και να κάθεται καλά για να μπορεί να λειτουργεί ο αφυγραντήρας.
- Το μηχάνημα θα επαναφερθεί στην αρχική του κατάσταση όταν το δοχείο επανατοποθετηθεί στη σωστή του θέση.

1. Τραβήξτε λίγο προς τα έξω το δοχείο.

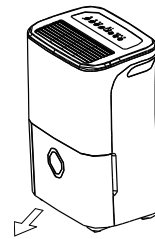

Εικ.5

2. Κρατήστε και τις δυο πλευρές με την ίδια δύναμη, και τραβήξτε το απο τη μονάδα.

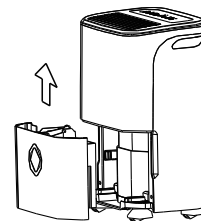

Εικ 6

3. Βγάλτε το νερό έξω.

### ΣΗΜΕΙΩΣΕΙΣ:

- Όταν αφαιρείται το δοχείο, μην αγγίζετε τα εξαρτήματα μέσα στη μονάδα. Διαφορετικά θα προκαλέσετε βλάβη στο προϊόν. Βεβαιωθείτε ότι τοποθετείτε το δοχείο με προσοχή μέσα στη μονάδα.
- Με το να χτυπήσετε το δοχείο πάνω σε κάτι ή με το να μην το τοποθετήσετε με ασφάλεια μπορεί να προκαλέσετε ανικανότητα λειτουργίας της μονάδας.
- Όταν αφαιρείτε το δοχείο νερού, δείτε εάν υπάρχει ακόμα νερό εντός στη μονάδα, το οποίο πρέπει να στεγνώσετε.

## Αφαίρεση του νερού που έχει μαζευτεί

### 2. Συνεχής αποστράγγιση

- Το νερό μπορεί να αδειάζει αυτόματα σε κάποια επιδαπέδια αποχέτευση εάν συνδέσετε στη μονάδα έναν σωλήνα αποστράγγισης νερού (δεν συμπεριλαμβάνεται).
- Αφαιρέστε το λαστιχένιο καπάκι από την έξοδο της αποστράγγισης στο πίσω μέρος. Συνδέστε τον σωλήνα αποστράγγισης (13,5χιλ.) και οδηγήστε τον στην επιδαπέδια αποχέτευση ή σε κάποια κατάλληλη εγκατάσταση αποστράγγισης (δείτε Εικ.7).
- Σιγουρευτείτε πως ο σωλήνας έχει τοποθετηθεί καλά και πως δεν υπάρχουν διαρροές.
- Οδηγήστε τον σωλήνα προς την αποχέτευση, και βεβαιωθείτε πως δεν έχει τσακίσει κάπου έτσι ώστε να διακοπεί η ροή του νερού.
- Τοποθετήστε την άκρη του σωλήνα στην αποχέτευση και σιγουρευτείτε πως η άκρη του είναι ίσια ή προς τα κάτω για να μπορεί να κινηθεί το νερό ομαλά. Ποτέ μην τον κατευθύνετε προς τα πάνω.
- Βεβαιωθείτε πως ο σωλήνας νερού είναι πιο χαμηλά από την έξοδο του σωλήνα αποστράγγισης.
- Επιλέξτε την επιθυμητή ρύθμιση υγρασίας και την ταχύτητα του ανεμιστήρα στη μονάδα για να ξεκινήσει η συνεχής αποστράγγιση.

Σημείωση: Όταν δεν χρησιμοποιείται η λειτουργία συνεχούς αποστράγγισης, αφαιρέστε τον σωλήνα αποστράγγισης από την έξοδο και τοποθετήστε το λαστιχένιο καπάκι.

### Να φροντίζετε και να καθαρίζετε τον αφυγραντήρα

**Απενεργοποιήστε τον αφυγραντήρα και αφαιρέστε τον από την πρίζα πριν τον καθαρίσετε.**

#### 1. Καθαρισμός Σχάρας και Θήκης

- Χρησιμοποιήστε νερό και ήπιο απορρυπαντικό. Μην χρησιμοποιείτε χλωρίνη ή σιλικωτικά μέσα.
- Μην ρίχνετε νερό κατευθείαν πάνω στη μονάδα. Έτσι μπορεί να προκληθεί ηλεκτρικό σοκ, να αλλοιωθεί η μόνωση της συσκευής, ή να σκουριάσει η συσκευή.
- Οι σχάρες εισαγωγής και εξαγωγής αέρα λερώνονται εύκολα, οπότε χρησιμοποιείτε ηλεκτρικό σκουπάκι ή βούρτσα για να τις καθαρίζετε.

#### 2. Καθαρίστε το δοχείο

Κάθε λίγες εβδομάδες, να καθαρίζετε το δοχείο για να αποφύγετε τη συγκέντρωση μούχλας και βακτηριδίων. Βάλτε λίγο καθαρό νερό στο δοχείο και προσθέστε ήπιο απορρυπαντικό. Ανακατέψτε το μέσα στο δοχείο, αδειάστε και ξεπλύνετε το δοχείο.

**Σημείωση:** Μην χρησιμοποιείτε πλυντήριο πιάτων για να καθαρίσετε το δοχείο.

Μετά τον καθαρισμό, το δοχείο πρέπει να τοποθετηθεί στη σωστή θέση και με ασφάλεια για να λειτουργήσει ο αφυγραντήρας.

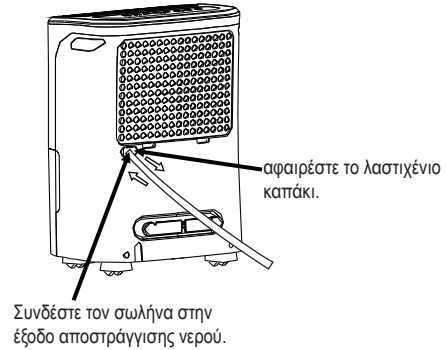

Εικ.7

## ΦΡΟΝΤΙΔΑ ΚΑΙ ΣΥΝΤΗΡΗΣΗ

### 3. Καθαρίστε το φίλτρο αέρα

Το φίλτρο αέρα που βρίσκεται πίσω από την μπροστινή σχάρα πρέπει να ελέγχεται και να καθαρίζεται κάθε δύο εβδομάδες, ή και πιο συχνά εάν είναι απαραίτητο.

**Σημείωση: ΜΗΝ ΞΕΠΛΕΝΕΤΕ ΚΑΙ ΜΗΝ ΒΑΖΕΤΕ ΤΟ ΦΙΛΤΡΟ ΣΕ ΑΥΤΟΜΑΤΟ ΠΛΥΝΤΗΡΙΟ ΠΙΑΤΩΝ.**

#### Για να το αφαιρέσετε:

- Πιάστε την εξοχή πάνω στο φίλτρο και τραβήξτε προς τα πάνω, έπειτα τραβήξτε το έξω όπως σας δείχνει η Εικ.8
- Καθαρίστε με ζεστό νερό και σαπούνι. Ξεπλύντε και αφήστε το φίλτρο να στεγνώσει πριν την αντικατάστασή του. Μην πλένετε το φίλτρο στο πλυντήριο πιάτων.

#### Για να το τοποθετήσετε:

- Τοποθετήστε το φίλτρο αέρα στη μονάδα από την πάνω ή την κάτω μεριά. Δείτε Εικ.10.

#### Προσοχή:

ΜΗΝ λειτουργείτε τον αφυγραντήρα χωρίς φίλτρο γιατί η σκόνη και τα χνούδια θα το βουλώσουν και θα μειωθεί η απόδοσή του.

Σημείωση: Η καμπίνα και το μπροστινό μέρος μπορούν να ξεσκονιστούν με πανί χωρίς κάποιο λάδι ή να πλυθούν με ρούχο βρεγμένο σε μείγμα από ζεστό νερό και ήπιο υγρό απορρυπαντικό πιάτων. Ξεπλύνετε καλά και στεγνώστε. Μην χρησιμοποιείτε σκληρά καθαριστικά, κεριά ή βερνίκια στην μπροστινή καμπίνα. Βεβαιωθείτε ότι έχετε στραγγίξει το επιπλέον νερό από το πανί πριν το χρησιμοποιήσετε για να σκουπίσετε τους μηχανισμούς. Υπερβολική ποσότητα νερού μέσα ή γύρω από τους μηχανισμούς ενδέχεται να προκαλέσει βλάβη στη μονάδα.

### Να φροντίζετε και να καθαρίζετε τον αφυγραντήρα

#### 4. Μην χρησιμοποιείτε τη συσκευή για μεγάλες χρονικές περιόδους

- Αφού κλείσετε την μονάδα, περιμένετε μια μέρα προτού αδειάσετε το δοχείο.
- Καθαρίστε την κύρια μονάδα, το δοχείο νερού και το φίλτρο αέρα.
- Καλύψτε τη μονάδα με πλαστική σακούλα.
- Αποθηκεύστε όρθια τη μονάδα σε ξηρό, καλά αεριζόμενο μέρος.

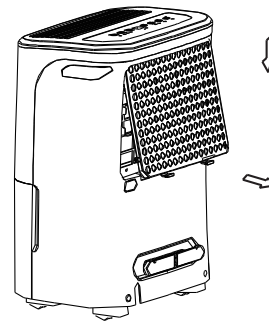

Εικ.8

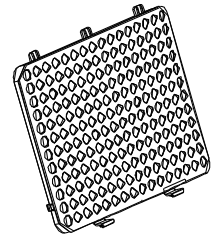

Εικ.9

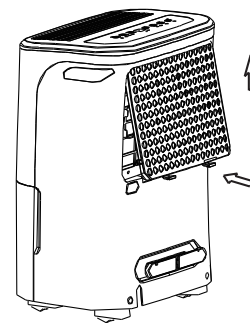

Εικ.10

Πριν καλέσετε για επισκευή, κοιτάξτε τον πίνακα παρακάτω πρώτα μόνοι σας.

Πρόβλημα	Τι να ελέγξετε
<p><b>Το μηχάνημα δεν ξεκινά</b></p>	<ul style="list-style-type: none"> <li>• Βεβαιωθείτε πως έχετε τοποθετήσει καλά τον αφυγραντήρα στην πρίζα.</li> <li>• Ελέγξτε τον ηλεκτρικό πίνακα τους σπιτιού σας και τις ασφάλειές του.</li> <li>• Ο αφυγραντήρας επανήλθε στις αρχικές του ρυθμίσεις ή το δοχείο έχει γεμίσει.</li> <li>• Το δοχείο νερού δεν είναι κατάλληλα τοποθετημένο.</li> </ul>
<p><b>Ο αφυγραντήρας δεν ξηραίνει τον αέρα όπως θα έπρεπε.</b></p>	<ul style="list-style-type: none"> <li>• Δεν υπήρξε αρκετός χρόνος για να αφαιρεθεί η υγρασία.</li> <li>• Βεβαιωθείτε πως δεν υπάρχουν κουρτίνες, καλύμματα ή έπιπλα που να εμποδίζουν το μπροστινό ή το πίσω μέρος του αφυγραντήρα.</li> <li>• Η ρύθμιση υγρασίας ενδέχεται να μην έχει ρυθμιστεί αρκετά χαμηλά.</li> <li>• Ελέγξτε πως όλες οι πόρτες, τα παράθυρα και άλλα ανοίγματα είναι καλά κλειστά.</li> <li>• Η θερμοκρασία δωματίου είναι πολύ χαμηλή, κάτω από 5°C(41°F).</li> <li>• Υπάρχει θερμάστρα κηροζίνης ή κάτι που παράγει ατμούς το δωμάτιο.</li> </ul>
<p><b>Η μονάδα παράγει έντονο θόρυβο όταν λειτουργεί,</b></p>	<ul style="list-style-type: none"> <li>• Το φίλτρο αέρα έχει βουλώσει.</li> <li>• Η μονάδα έχει γείρει αντί να είναι όρθια όπως πρέπει.</li> <li>• Η επιφάνεια του δαπέδου δεν είναι ίσια.</li> </ul>
<p><b>Σχηματίζεται πάγος στα πηνία</b></p>	<ul style="list-style-type: none"> <li>• Αυτό είναι φυσιολογικό. Ο αφυγραντήρας έχει λειτουργία Αυτόματου Ξεπαγώματος.</li> </ul>
<p><b>Μαζεύεται νερό στο πάτωμα</b></p>	<ul style="list-style-type: none"> <li>• Η σύνδεση με τον σωλήνα δεν είναι καλή, νερό διαρρέει.</li> <li>• Χρησιμοποιείται το δοχείο για να συλλέγει νερό, αλλά το καπάκι που καλύπτει την έξοδο για αποστράγγιση έχει αφαιρεθεί.</li> </ul>
<p><b>Εμφανίζονται στην οθόνη τα εξής: ES, AS ή P2</b></p>	<ul style="list-style-type: none"> <li>• Αυτοί είναι κωδικοί σφαλμάτων και προστασίας. Δείτε την ενότητα ΚΟΥΜΠΙΑ ΕΛΕΓΧΟΥ ΣΤΟΝ ΑΦΥΓΡΑΝΤΗΡΑ</li> </ul>

**DEHUMIDIFIER** 

MODEL	MDDF3-16DEN7		
CAPACITY (DB=30°C RH=80%)	16 L/DAY		
EXCESSIVE OPERATING PRESSURE	DISCHARGE	2.6MPa	
	SUCTION	1.0MPa	
POWER SOURCE	220-240V~ 50Hz, 1Ph		
REFRIGERANT	R290/0.075kg		
RATED CURRENT	2.2A		
RATED INPUT	430W		

**WARNING/WARNUNGEN**  
Appliance should be installed, operated and stored in a room with a floor area larger than 4 m<sup>2</sup>.  
Das Gerät darf nur in Räumen betrieben werden, die größer als 4 m<sup>2</sup> sind.

MIDEA EUROPE GmbH, Ludwig-Erhard-Straße 14, 65760 Eschborn, Germany

**comfee**

**DEHUMIDIFIER** 

MODEL	MDDF3-20DEN7		
CAPACITY (DB=30°C RH=80%)	20 L/DAY		
EXCESSIVE OPERATING PRESSURE	DISCHARGE	2.6MPa	
	SUCTION	1.0MPa	
POWER SOURCE	220-240V~ 50Hz, 1Ph		
REFRIGERANT	R290/0.075kg		
RATED CURRENT	2.3A		
RATED INPUT	440W		

**WARNING/WARNUNGEN**  
Appliance should be installed, operated and stored in a room with a floor area larger than 4 m<sup>2</sup>.  
Das Gerät darf nur in Räumen betrieben werden, die größer als 4 m<sup>2</sup> sind.

MIDEA EUROPE GmbH, Ludwig-Erhard-Straße 14, 65760 Eschborn, Germany

**comfee**

**DEHUMIDIFIER** 

MODEL	MDDF-16DEN7		
CAPACITY (DB=30°C RH=80%)	16 L/DAY		
EXCESSIVE OPERATING PRESSURE	DISCHARGE	2.6MPa	
	SUCTION	1.0MPa	
POWER SOURCE	220-240V~ 50Hz, 1Ph		
REFRIGERANT	R290/0.075kg		
RATED CURRENT	2.2A		
RATED INPUT	430W		

**WARNING/WARNUNGEN**  
Appliance should be installed, operated and stored in a room with a floor area larger than 4 m<sup>2</sup>.  
Das Gerät darf nur in Räumen betrieben werden, die größer als 4 m<sup>2</sup> sind.

MIDEA EUROPE GmbH, Ludwig-Erhard-Straße 14, 65760 Eschborn, Germany

**comfee**

**DEHUMIDIFIER** 

MODEL	MDDF-20DEN7		
CAPACITY (DB=30°C RH=80%)	20 L/DAY		
EXCESSIVE OPERATING PRESSURE	DISCHARGE	2.6MPa	
	SUCTION	1.0MPa	
POWER SOURCE	220-240V~ 50Hz, 1Ph		
REFRIGERANT	R290/0.075kg		
RATED CURRENT	2.3A		
RATED INPUT	440W		

**WARNING/WARNUNGEN**  
Appliance should be installed, operated and stored in a room with a floor area larger than 4 m<sup>2</sup>.  
Das Gerät darf nur in Räumen betrieben werden, die größer als 4 m<sup>2</sup> sind.

MIDEA EUROPE GmbH, Ludwig-Erhard-Straße 14, 65760 Eschborn, Germany

**comfee**



Η σχεδίαση και τα τεχνικά χαρακτηριστικά ενδέχεται να αλλάξουν χωρίς προειδοποίηση για τη βελτίωση του προϊόντος. Συμβουλευτείτε κάποια αντιπροσωπεία ή τον κατασκευαστή για πληροφορίες. Κάθε αλλαγή στο εγχειρίδιο χρήσης θα ανέβει στην ιστοσελίδα για την επισκευή, παρακαλούμε ελέγξτε την τελευταία έκδοση.