



**Trockner**  
Bedienungsanleitung



B5T4824IF



**DE**

2960313073/15-09-21.(8:49)

**Lieber Kunde,**

**Bitte lesen Sie diese Anleitung, bevor Sie dieses Produkt verwenden!**

Vielen Dank, dass Sie sich für das Produkt Beko entschieden haben. Wir möchten, dass Sie mit diesem hochwertigen Produkt, das mit modernster Technologie hergestellt wurde, die optimale Effizienz erzielen. Bitte stellen Sie sicher, dass Sie diese Anleitung und die ergänzende Dokumentation vollständig gelesen und verstanden haben, bevor Sie es verwenden.

Beachten Sie alle hierin enthaltenen Warnungen und Informationen. So können Sie sich und Ihr Produkt vor möglichen Schäden schützen.

Bewahren Sie die Bedienungsanleitung auf. Fügen Sie diese Anleitung dem Gerät bei, wenn Sie sie an eine andere Person übergeben.

**Symbole und Bemerkungen**

In dieser Betriebsanleitung werden folgende Symbole verwendet:



Gefahr, die zum Tod oder zu Verletzungen führen kann



Lesen Sie die Anleitung.



Wichtige Information bzw. nützliche Hinweise zur Verwendung



Warnung vor heißen Oberflächen



Warnung vor elektrischem Schlag



Warnung vor UV-Strahlung



Warnung vor Verbrühungen



Die Verpackung des Produkts besteht aus recycelbaren Materialien gemäß der nationalen Umweltgesetzgebung.



Warnung vor Feuer

**HINWEIS** Gefahr, die zu Materialschäden am Produkt oder in der Umgebung führen kann



Dieses Produkt wurde mit Hilfe neuester Technologie unter umweltfreundlichen Bedingungen hergestellt.

<b>1 Sicherheitshinweise .....</b>	<b>5</b>
1.1 Verwendungszweck.....	5
1.2 Sicherheit von Kindern, schutzbedürftigen Personen und Haustieren.....	5
1.3 Elektrische Sicherheit.....	6
1.4 Transportsicherheit .....	7
1.5 Sicherheit installieren .....	7
1.6 Nutzungssicherheit .....	10
1.7 Wartungs- und Reinigungssicherheit.....	12
1.8 Beleuchtungssicherheit.....	12
1.9 Sicherheit des Dampfprogramms .....	13
<b>2 Umwelthinweise .....</b>	<b>14</b>
2.1 Einhaltung der WEEE-Bestimmungen und Abfallentsorgung .....	14
2.2 Informationen zur Verpackung .....	14
2.3 Standardkonformitäts- und Testinformationen / UN-Konformitätserklärung .....	14
<b>3 Ihr Trockner .....</b>	<b>15</b>
3.1 Technische Daten .....	16
3.2 Gesamterscheinung .....	16
3.3 Lieferumfang .....	16
<b>4 Installation.....</b>	<b>17</b>
4.1 Geeignete Aufstellungsorte .....	17
*Ignorieren Sie die folgende Warnung, wenn das System Ihres Produkts R290 nicht enthält .....	18
4.2 Entfernen der Versand-Sicherheitsgruppe.....	18
4.3 Anschluss des Wasserablaufschauchs an Produkte mit Dampffunktion.....	18
4.4 Einrichten der Stellfüße .....	19
4.5 Trockner bewegen .....	19
4.6 Warnung bezüglich des Geräusches.....	19
4.7 Glühlampe austauschen .....	19
<b>5 Vorbereitung .....</b>	<b>20</b>
5.1 Wäsche zum Trocknen in der Trockenmaschine geeignet .....	20
5.2 Wäsche nicht zum Trocknen im Trockner geeignet.....	20
5.3 Vorbereitung der zu trocknenden Wäsche.....	20
5.4 Was tun, um Energie zu sparen? .....	20
5.5 Ladekapazität korrigieren.....	21

<b>6 Ausführen des Produkts .....</b>	<b>22</b>
6.1 Bedienfeld .....	22
6.2 Symbole .....	22
6.3. Vorbereitung des Trockners .....	22
6.4 Programmauswahl und Verbrauchstabelle .....	23
6.5 Hilfsfunktionen Trockenheitsstufe .....	26
6.6 Warnanzeigen.....	27
6.7 Starten des Programms .....	27
6.8 Kindersicherung .....	27
6.9 Änderung des Programms nach seinem Start.....	27
6.10 Programm abbrechen.....	28
6.11 Programmende .....	28
6.12 Geruchsfunktion .....	28
6.13 Allgemeine Beschreibung der Dampfprogramme .....	28
<b>7 Wartung und Reinigung .....</b>	<b>30</b>
7.1 Faserfilter (interne und externe Filter) / Reinigung der Innenfläche der Ladetür .	30
7.2 Sensor reinigen .....	31
7.3 Wassertank entleeren .....	32
7.4 Kondensator reinigen.....	32
<b>8 Problembehandlung.....</b>	<b>34</b>

# 1 Sicherheitshinweise

Dieser Abschnitt enthält notwendige Sicherheitshinweise zur Verhinderung der Gefahr von Verletzungen und Sachschäden.

- Unser Unternehmen haftet nicht für Schäden, die durch Nichtbeachtung dieser Anleitung entstehen können.
- Installations- und Reparaturarbeiten müssen immer von einem autorisierten Kundendienst durchgeführt werden.
- Verwenden Sie nur Originalersatzteile und -zubehör.
- Führen Sie keine Reparaturen am Gerät durch und tauschen Sie niemals Teile aus, sofern dies in dieser Bedienungsanleitung nicht ausdrücklich vorgegeben wurde.
- Modifizieren Sie das Produkt nicht



## 1.1 Verwendungszweck

- Das Produkt ist nur für den Hausgebrauch bestimmt. Das Gerät ist nicht für gewerbliche Zwecke geeignet.
- Das Produkt ist nicht für den Außenbereich vorgesehen.
- Installieren oder betreiben Sie das Produkt nicht, wenn ein Einfrieren möglich und/oder für externe Elemente anfällig ist. In der Pumpe oder den Schläuchen gefrorenes Wasser kann Schäden verursachen
- Das Produkt kann nur zum Trocknen und Lüften von Wäsche verwendet werden, die mit Wasser gewaschen und sicher getrocknet wird.



## 1.2 Sicherheit von Kindern, schutzbedürftigen Personen und Haustieren

- Dieses Produkt kann von Kindern ab 8 Jahre und Personen mit unterentwickelten physischen, sensorischen oder geistigen Fähigkeit oder fehlender Erfahrung und Wissen verwendet werden, wenn diese vorher über die sichere Verwendung des Produkts unterrichtet wurden und die damit zusammenhängenden Gefahren verstanden haben. Kinder sollten das Gerät nicht manipulieren. Reinigung und Wartung sollten nicht von Kindern durchgeführt werden, es sei denn, sie werden beaufsichtigt.

- Kinder unter 3 Jahren dürfen ohne Aufsicht vom Produkt ferngehalten werden.
- Elektrische Produkte stellen eine Gefahr für Kinder und Haustiere dar. Kinder und Haustiere dürfen nicht mit dem Produkt spielen, darauf klettern oder in das Produkt gelangen.
- Halten Sie die Produkttür geschlossen, auch wenn Sie nicht bedient werden. Kinder oder Haustiere können im Produkt eingeschlossen sein und ersticken.
- Reinigung und die dem Nutzer obliegende Wartung dürfen nicht von Kindern ausgeführt werden, sofern diese nicht dabei beaufsichtigt werden.
- Halten Sie das Verpackungsmaterial von Kindern fern! Verletzungs- und Erstickungsgefahr!
- Halten Sie alle mit dem Produkt verwendeten Zusatzstoffe von Kindern fern.
- Schneiden Sie vor der Entsorgung des Produkts das Netzkabel durch und zerstören Sie die Ladetür.



### **1.3 Elektrische Sicherheit**

- Das Produkt darf während der Installation, Wartung, Reinigung, Reparatur und des Transports nicht angeschlossen werden.
- Wenn die Stromversorgung des Kabels beschädigt ist, muss es von einem autorisierten Kundendienst ausgetauscht werden, um mögliche Risiken zu vermeiden.
- Klemmen Sie das Netzkabel nicht unter das Produkt oder an die Rückseite des Produkts. Stellen Sie keine schweren Gegenstände auf das Netzkabel. Das Netzkabel darf nicht geknickt oder eingeklemmt werden und darf nicht mit Wärmequellen in Berührung kommen.
- Verwenden Sie kein Verlängerungskabel, keinen Mehrfachstecker oder Adapter, um Ihr Produkt zu betreiben.
- Das Produkt darf nicht über einen externen Schalter wie einen Timer mit Strom versorgt w
- erden oder darf nicht an einen Stromkreis angeschlossen werden, der regelmäßig mit einem Werkzeug geöffnet und geschlossen wird.

- Der Stecker muss leicht zugänglich sein. Ist dies nicht möglich, muss an der elektrischen Anlage ein Mechanismus vorhanden sein, der den Vorschriften für Elektrizität entspricht und alle Anschlüsse vom Netz trennt (Sicherung, Schalter, Hauptschalter usw.).
- Berühren Sie den Stecker nicht mit nassen Händen!
- Fassen Sie beim Herausziehen des Geräts nicht das Netzkabel, sondern den Stecker an.



## **1.4 Transportsicherheit**

- Ziehen Sie vor dem Transport den Netzstecker aus der Steckdose, leeren Sie den Wassertank und entfernen Sie gegebenenfalls die Wasserablassanschlüsse.
- Dieses Produkt ist schwer, handhaben Sie es nicht alleine.
- Treffen Sie die erforderlichen Vorsichtsmaßnahmen für das Produkt gegen Herunterfallen und Umkippen. Lassen Sie das Produkt beim Transport nicht abstürzen oder fallen.
- Verwenden Sie keine extrudierenden Teile des Produkts (z.B. die Ladetür), um das Produkt zu bewegen.
- Bewegen Sie das Produkt in aufrechter Position. Wenn es nicht aufrecht bewegt werden kann, transportieren Sie es von vorne gesehen durch Kippen nach rechts.



## **1.5 Sicherheit installieren**

- Um das Produkt einbaufertig vorzubereiten, stellen Sie sicher, dass die elektrische Installation und der Wasserablauf ordnungsgemäß sind, indem Sie die Informationen in der Bedienungsanleitung überprüfen. Wenn es nicht für die Installation geeignet ist, wenden Sie sich an einen qualifizierten Elektriker und Klempner, um die erforderlichen Einrichtungen zu organisieren. Diese Operationen werden vom Kunden durchgeführt.
- Überprüfen Sie das Produkt vor der Installation auf Beschädigungen. Benutzen Sie das Produkt nicht, wenn dieses beschädigt ist.
- Entfernen Sie nicht den verstellbaren Ständer.

- Stellen Sie das Produkt auf eine ebene und harte Oberfläche und balancieren Sie mit den verstellbaren Beinen.
- Der Abstand zwischen Produkt und Boden darf nicht durch Materialien wie Teppiche, Holzstücke und Bänder verringert werden. Die Belüftungslöcher unter dem Boden des Produkts dürfen nicht mit einem Teppich verstopft werden.
- Das Produkt muss so installiert werden, dass die Belüftungsöffnungen nicht verstopfen.
- Installieren Sie das Produkt in einer staubfreien Umgebung mit guter Belüftung.
- Installieren Sie das Produkt nicht in unmittelbarer Nähe von brennbaren und explosiven Materialien und halten Sie brennbare und explosive Materialien nicht in der Nähe des Produkts, wenn es in Betrieb ist.
- Das Produkt darf nicht an einer Tür, einer Schiebetür, an der die Produktladetür nicht vollständig geöffnet werden kann, oder hinter einer Flügeltür, an der das Produktscharnier gegen die Türscharniere gerichtet ist, installiert werden.
- Installieren Sie das Produkt so, dass regelmäßige Wartungs- und Reinigungsarbeiten problemlos durchgeführt werden können.
- Platzieren Sie das Produkt mit der Rückseite an der Wand (bei Heizungsmodellen).
- Stellen Sie nach dem Einsetzen des Produkts sicher, dass die Rückwand nicht mit einer Extrusion (Wasserhahn, Steckdose usw.) in Berührung kommt.
- Platzieren Sie das Produkt mit einem Abstand von mindestens 1 cm zwischen dem Produkt und den Möbelkanten.
- Befolgen Sie die in der Anleitung angegebenen Abgasverbindungsregeln (für Modelle mit Abzug).
- Die Abluft darf nicht zum Rauchabzug geleitet werden, der zum Ablassen des Rauches von Geräten verwendet wird, die Gas oder andere Brennstoffe verbrauchen (bei Modellen mit Rauchabzug).
- Der Lüftungsschlauch darf nicht an einen Heizofen oder einen Kamin angeschlossen werden (bei Modellen mit Abzug).



- Schließen Sie das Produkt an eine geerdete Steckdose an, die mit einer geeigneten Sicherung geschützt ist und dem angegebenen Typ und den angegebenen Stromraten entspricht. Lassen Sie die Erdungsausrüstung von einem Elektrofachmann einstellen. Verwenden Sie das Produkt nicht ohne eine Erdung, die den regionalen / nationalen Vorschriften entspricht.
- Schließen Sie das Produkt an eine geerdete Steckdose an, die den auf dem Typenschild angegebenen Werten für Spannung, Strom und Frequenz entspricht.
- Schließen Sie das Produkt nicht an lose, zerbrochene, schmutzige, fettige Steckdosen oder Steckdosen an, die mit Wasser in Berührung kommen können.
- Es sind die mit dem Produkt gelieferten neuen Schlauchgarnituren zu verwenden. Verwenden Sie die alten Schlauchgarnituren nicht wieder. Befestigen Sie keine Befestigungen an den Schläuchen.
- Legen Sie das Netzkabel und die Schläuche so ein, dass keine Stolpergefahr besteht.
- Um das Produkt auf einer Waschmaschine zu verwenden, muss zwischen zwei Produkten eine Befestigungsöffnung verwendet werden. Die Befestigungsöffnung muss vom autorisierten Service montiert werden.
- Wenn das Produkt auf die Waschmaschine gestellt wird, kann sein Gesamtgewicht im vollen Zustand etwa 180 kg betragen. Stellen Sie die Produkte auf einen stabilen Boden, der ausreichend Last tragen kann.

- Die Waschmaschine kann nicht auf den Trockner gestellt werden

<b>Geeigneter Ratentisch für Waschmaschine und Trockner</b>	
VerbindungsKIT-Typ	Tiefenmessung (DM: Trockner, WM: Waschmaschine)
Kunststoff - 54/60 cm (mit/ohne Bogen)	DM ≤ WM
	DM - WM = max. 10 cm
Kunststoff - 46 cm (mit/ohne Bogen)	DM ≤ WM
	DM - WM = max. 10 cm
Mit Regalen - 60 cm	DM ≤ WM
Mit Regalen - 54cm	DM ≤ WM



## **1.6 Nutzungssicherheit**

- Das maximale Gewicht der trockenen Wäsche vor dem Waschen ist im Abschnitt „Technische Daten“ angegeben.
- Legen Sie die ungewaschenen Gegenstände nicht in den Trockner.
- Gegenstände, die mit Materialien wie Speiseölen, Aceton, Alkohol, Benzin, Kerosin, Fleckenentfernern, Terpentin, Wachs oder Entfernern verschmutzt sind, müssen vor dem Trocknen mit dem Trockner in heißem Wasser mit mehr Waschmittel gewaschen werden.
- Wenn zur Reinigung Chemikalien verwendet werden, darf der Trockner nicht verwendet werden.
- Gummischaum (Latexschaum), Duschhauben, wasserfeste Textilien, gummierte Materialien und Kleidung, Kissen mit Gummischaumpolstern dürfen nicht in einem Trockner getrocknet werden.
- Gegenstände mit Haarspray, Haarpflegemitteln oder ähnlichen Materialien dürfen nicht in einem Trockner getrocknet werden.
- Leeren Sie die Taschen der Kleidung und entfernen Sie Gegenstände wie Streichhölzer und Feuerzeuge.
- Wenn nicht alle Gegenstände schnell entfernt werden können und nicht dort platziert werden können, wo Wärme abgeführt werden kann, stoppen Sie den Trockner nicht, bevor der Trocknungszyklus abgeschlossen ist.
- Der letzte Teil des Trocknerzyklus wird ohne Erhitzen (Kühlzyklus) durchgeführt, um sicherzustellen, dass die Gegenstände auf einer Temperatur gehalten werden, die die Gegenstände nicht schädigt.

- Wäschewärmer oder ähnliche Produkte sind gemäß den Anweisungen für Wäschewärmer zu verwenden.
- Verwenden Sie den Trockner nicht ohne Faserfilter.
- Lassen Sie keine Faseransammlung um den Trockner herum zu.
- Um zu verhindern, dass die Geräte, die andere Brennstoffe verbrauchen, einschließlich offenem Feuer, Gas in den Raum zurückziehen, muss eine angemessene Belüftung vorhanden sein (für Modelle mit Rauchabzug).
- Betreiben Sie das Produkt nicht zusammen mit Heizgeräten wie Gasheizgeräten und einem Kamin. Dies kann dazu führen, dass sich der Abzug entzündet. (für Modelle mit Abzug)
- Lehnen Sie sich nicht an die Ladetür und setzen Sie sich nicht auf diese, wenn sie geöffnet ist. Das Produkt kann umkippen.
- Steigen Sie nicht auf das Produkt.
- Stellen Sie keine Flammenquelle (Kerzen, Zigaretten usw.) auf das Produkt oder in dessen Nähe. Bewahren Sie keine brennbaren/ explosiven Materialien auf.
- Berühren Sie die Trommel nicht, wenn sie sich dreht.
- Die Rückwand des Produkts ist während des Betriebs heiß. Berühren Sie die Rückseite des Produkts während des Trocknens oder nach Abschluss des Trocknungsvorgangs nicht. (für Modelle mit Heizung)
- Berühren Sie nicht das Innere der Trommel, wenn sie während eines laufenden Programms Wäsche hinzufügen oder entfernen. Die Trommeloberfläche ist heiß.
- Drücken Sie die Knöpfe nicht mit scharfen Gegenständen wie Gabeln, Messern, Nägeln usw.
- Betreiben Sie das fehlerhafte oder beschädigte Produkt nicht. Trennen Sie das Produkt vom Stromnetz (oder schalten Sie die angeschlossene Sicherung aus) und rufen Sie den autorisierten Kundendienst an.
- Ziehen Sie den Gerätenetzstecker, wenn es nicht in Betrieb ist.



## **1.7 Wartungs- und Reinigungssicherheit**

- Waschen Sie das Gerät niemals, indem Sie es mit Wasser bespritzen oder darüber ausgießen. Verwenden Sie zum Reinigen des Produkts keinen Druckreiniger, Dampfreiniger, Schlauch oder Druckpistole.
- Verwenden Sie zum Reinigen des Produkts keine scharfen oder scheuernden Werkzeuge.
- Verwenden Sie zum Reinigen des Produkts keine Materialien wie Haushaltsreiniger, Seifen, Reinigungsmittel, Gas, Benzin, Alkohol, Wachs usw.
- Der Faserfilter ist regelmäßig zu reinigen. Reinigen Sie nach jedem Trocknungszyklus den Faserfilter und die Innenfläche der Ladetür.
- Reinigen Sie die Faseransammlung an den Rippen des Verdampfers hinter der Filterschublade mit einem Staubsauger. Sie können von der Hand reinigen, sofern Sie Schutzhandschuhe tragen. Versuchen Sie nicht, mit bloßen Händen zu reinigen. Verdampferlamellen können Ihre Hände beschädigen. (Für Produkte mit Wärmepumpe)
- Verwenden Sie aus Brand- und Explosionsgefahr keine Lösungen, Reinigungsmittel, Stahlwolle oder ähnliche Materialien und Werkzeuge, um Sensoren zu reinigen.
- Reinigen Sie den Abzug. (für Modelle mit Abzug)
- Trinken Sie kein Kondenswasser.



## **1.8 Beleuchtungssicherheit**

- Wenden Sie sich an einen autorisierten Kundendienst, wenn Sie die LED/Lampe für die Beleuchtung austauschen müssen (für Produkte mit Beleuchtung).



## **1.9 Sicherheit des Dampfprogramms**

- Anwendbar auf Produkte mit Dampfprogramm.
- Dampfprogramme verwenden nur destilliertes oder kondensiertes Wasser im Wasserbehälter der Maschine. Verwenden Sie kein Leitungswasser oder Zusatzstoffe. Bei Verwendung von Kondenswasser im Wassergefäß sollte es gefiltert und von Fasern befreit werden.
- Bevor Sie Wäsche in ein Dampfprogramm geben, sollten Flecken darauf entfernt werden.
- Sie können Wäsche, die nicht schmutzig oder fleckig ist, aber einen unangenehmen Geruch aufweist, in das Desodorierungsprogramm geben.
- Verwenden Sie kein chemisches Reinigungsset oder zusätzliches Material innerhalb eines Dampfprogramms oder eines Programms.
- Öffnen Sie die Tür nicht, wenn Dampfprogramme laufen. Heißes Wasser kann ausgestoßen werden.
- Trinken Sie nicht das mit dem Produkt gelieferte reine Wasser.

## 2 Umwelthinweise

### 2.1 Einhaltung der WEEE-Bestimmungen und Abfallentsorgung



Dieses Produkt enthält nicht die gefährlichen und verbotenen Materialien, die in der vom Ministerium für Umwelt und Urbanisierung der Republik Türkei angegeben „Verordnung über die Kontrolle von Elektro- und Elektronik-Altgeräten“ aufgeführt sind. Entspricht den WEEE-Bestimmungen. Dieses Produkt wurde aus recycelbaren und wiederverwendbaren hochwertigen Teilen und Materialien hergestellt. Entsorgen Sie dieses Produkt daher am Ende seines Lebenszyklus nicht mit anderen Haushaltsabfällen. Bringen Sie es zu einer Sammelstelle für elektrische und elektronische Geräte. Sie können Ihre lokale Verwaltung nach diesen Sammelstellen fragen. Sie können zum Schutz der Umwelt und der natürlichen Ressourcen beitragen, indem Sie die gebrauchten Produkte zum Recycling liefern.



Auch R290 ist ein brennbares Kältemittel. Stellen Sie daher sicher, dass das System und die Rohre während des Betriebs und des Transports nicht beschädigt werden. Halten Sie das Produkt von Wärmequellen fern, da es sonst bei Beschädigung Feuer fangen kann.  
Entsorgen Sie das Produkt nicht, indem Sie es verbrennen.

### 2.2 Informationen zur Verpackung

Die Verpackung des Produkts besteht gemäß der nationalen Gesetzgebung aus recycelbaren Materialien. Entsorgen Sie den Verpackungsabfall nicht mit dem Hausmüll oder anderen Abfällen, sondern entsorgen Sie ihn in den von den örtlichen Behörden festgelegten Verpackungssammelbereichen.

### 2.3 Standardkonformitäts- und Testinformationen / UN-Konformitätserklärung



Die Entwicklungs-, Herstellungs- und Verkaufsphasen dieses Produkts werden in Übereinstimmung mit den Sicherheitsregeln durchgeführt, die in allen zugehörigen Anweisungen der Europäischen Union.

## 3 Ihr Trockner

### 3.1 Technische Daten

DE

Höhe (Min. / Max.)	84,6 cm / 86,6 cm*
Breite	59,8 cm
Tiefe	60,5 cm
Füllmenge (max.)	8 kg**
Nettogewicht ( $\pm$ %10)	44 kg
Spannung	Siehe Typenschild***
Anschlussleistung	
Modellnummer	

\* Min. Höhe: Höhe bei geschlossenem verstellbaren Ständer.

Max. Höhe: Höhe bei geöffnetem verstellbaren Ständer in maximaler Höhe.

\*\* Gewicht der trockenen Wäsche vor dem Waschen.

\*\*\* Das Typenschild befindet sich unter der Tür des Trockners.

	<p>Um die Qualität des Trockners zu verbessern, können die technischen Spezifikationen ohne vorherige Ankündigung geändert werden.</p> <p>Die Abbildungen in dieser Anleitung sind schematisch und stimmen möglicherweise nicht genau mit dem Produkt überein.</p> <p>Die mit dem Trockner oder den Begleitdokumenten gelieferten Werte sind Laborwerte gemäß den jeweiligen Normen. Diese Werte können je nach Einsatz und Umgebungsbedingungen abweichen.</p>
---	---

### 3.2 Gesamterscheinung

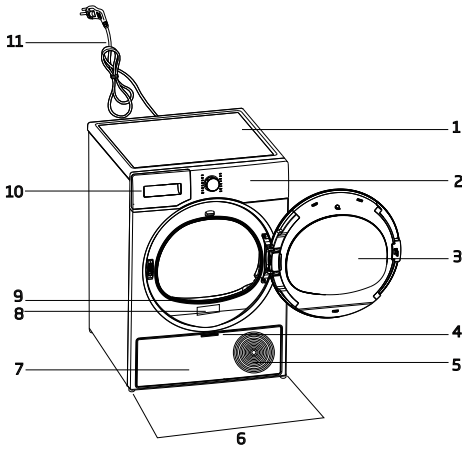

- 1. Oberer Tisch
- 2. Bedienfeld
- 3. Ladetür
- 4. Trittbrettgriff
- 5. Lüftungsgitter
- 6. Verstellbare FüÙe
- 7. Trittbrett
- 8. Datenplatte
- 9. Faserfilter
- 10. Wassertankschublade
- 11. Stromkabel

### 3.3 Lieferumfang

	1. Wasserablaufschlauch*		6. Wasser Füllbehälter*
	2. Ersatzfilter-schwamm*		7. Reines Wasser*
	3. Bedienungsanleitung		8. Duftstoffkapselgehäuse*
	4. Korb*		9. Bürste*
	5. Bedienungsanleitung zum Korb*		10. Filtertuch*

\*Optional - möglicherweise nicht enthalten, abhängig vom Modell.



## 4 Installation

	Lesen Sie zuerst die „Sicherheitshinweise“!
--	---

Bevor Sie sich an den nächstgelegenen autorisierten Service wenden, um den Trockner zu installieren, lesen Sie die Informationen in der Bedienungsanleitung und stellen Sie sicher, dass die Strom- und Wasserversorgung den Anforderungen entspricht. Beauftragen Sie andernfalls einen Elektriker bzw. einen Wasserinstallateur damit, diese entsprechend herzurichten.

	Es liegt in der Verantwortung des Kunden, den Ort vorzubereiten, an dem der Trockner aufgestellt werden soll, und die Strom- und Abwasserinstallation vorzubereiten.
--	--

	Überprüfen Sie den Trockner vor der Installation auf Beschädigungen. Wenn der Trockner beschädigt ist, lassen Sie sie nicht installieren. Beschädigte Produkte gefährden Ihre Sicherheit. Warten Sie 12 Stunden, bevor Sie den Trockner in Betrieb nehmen.
--	---

<b>HINWEIS</b>	Das Produkt enthält ein Kühlmittel. Wenn das Produkt direkt nach dem Transport betrieben wird, kann es beschädigt werden. Nach jedem Bewegen des Produkts muss es 12 Stunden ruhen.
----------------	---

- In der Nähe der Installationsumgebung des Trockners dürfen sich keine verriegelbaren Türen, Schiebetüren oder Flügeltüren befinden, die die zu öffnende Ladetür blockieren könnten.
- Sobald der Trockner installiert ist, müssen die Verbindungen stabil bleiben. Stellen Sie nach dem Aufstellen des Trockners sicher, dass die Rückwand nicht mit einer Extrusion (Wasserhahn, Steckdose usw.) in Berührung kommt.
- Stellen Sie den Trockner mit einem Abstand von mindestens 1 cm zwischen dem Produkt und den Möbelkanten auf.
- Ihr Trockner kann zwischen + 5 °C und + 35 °C betrieben werden. Wenn Sie außerhalb dieses Temperaturbereichs arbeiten, kann der Betrieb Ihres Trockners beeinträchtigt werden und beschädigt werden.
- Der Trockner darf nicht mit der Rückseite gegen eine Wand gestellt werden.

	Stellen Sie den Trockner nicht an das Netzkabel.
---	--

### 4.1 Geeignete Aufstellungsorte

- Stellen Sie den Trockner auf einer ebenen und stabilen Oberfläche auf.
- Trockner ist schwer. Bewegen Sie ihn nicht allein.
- Betreiben Sie den Trockner in einer staubfreien Umgebung mit guter Belüftung.
- Der Spalt zwischen Trockner und Boden darf nicht durch Materialien wie Teppiche, Holzstücke und Bänder verringert werden.
- Blockieren Sie nicht die Lüftungsgitter des Trockners.

**\*Ignorieren Sie die folgende  
Warnung, wenn das System Ihres  
Produkts R290 nicht enthält**

	<p>Der Trockner enthält Kältemittel R290. Halten Sie das Produkt von möglichen Wärmequellen fern, da diese im Falle einer Beschädigung es entzünden können.*</p>
	<p>R290 ist ein umweltfreundliches, aber brennbares Kältemittel.*</p>
	<p>Stellen Sie sicher, dass der Lufteinlass des Trockners offen und gut belüftet ist.*</p>
	<p>Halten Sie mögliche Flammenquellen vom Trockner fern.*</p>

**4.2 Entfernen der Versand-Sicherheitsgruppe**

<b>HINWEIS</b>	
	<p>Entfernen Sie die Versandschutzgruppe, bevor Sie das Produkt zum ersten Mal verwenden.</p>

<b>HINWEIS</b>	<p>Lassen Sie kein Zubehör oder Teile der Versandschutzgruppe in der Trommel.</p>
----------------	---

**4.3 Anschluss des  
Wasserablaufschlauchs an  
Produkte mit Dampffunktion**

Anstatt das im Wassertank angesammelte Wasser regelmäßig abzulassen, können Sie es über den mit dem Trockner gelieferten Wasserablaufschlauch ablassen.

<b>NOTICE</b>	<p>Befolgen Sie die nachstehende Diagramm, um den Wasserablauf anzuschließen, wenn Ihr Trockner mit einer Dampfsprühfunktion ausgestattet ist.</p>
---------------	--

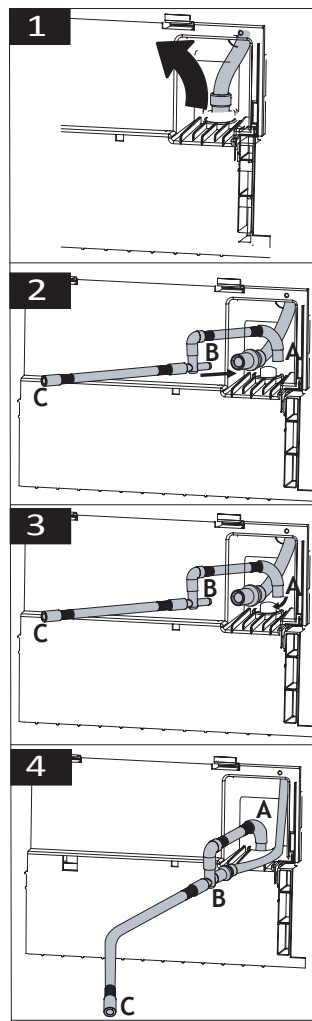

- 1 Entfernen Sie den Schlauch hinter dem Trockner, indem Sie ihn manuell von der Stelle ziehen, an der er befestigt ist. Verwenden Sie kein Werkzeug, um den Schlauch zu entfernen.
- 2 Installieren Sie das B-Ende des Wasserablaufschlauchs, das mit Ihrer Maschine geliefert wurde am Ende des Schlauchs, den Sie von der Maschine entfernt haben.
- 3 Installieren Sie das A-Ende des Wasserablaufschlauchs, das mit Ihrer Maschine geliefert wurde an der Stelle, an der Sie den Schlauch am Trockner entfernt haben.

- 4 Befestigen Sie das C-Ende des Wasserablaufschauchs direkt am Abwasserablauf oder an der Spüle.

<b>HINWEIS</b>	Der Wasserablaufschauch muss auf einer Höhe von maximal 80 cm befestigt sein.
	Stellen Sie sicher, dass der Wasserablaufschauch zwischen dem Auslass und dem Trockner nicht geknickt, kollabiert oder angedrückt wird.
	Der Schlauch muss so angeschlossen werden, dass er nicht von seiner Position getrennt wird. Ausgelaufenes Wasser kann Schäden verursachen.
	Den Wasserablaufschauch nicht verlängern. Überprüfen Sie, ob das Wasser mit einem geeigneten Durchfluss fließt. Die Entwässerungsleitung darf nicht geschlossen oder verstopft sein.

	Wenn Ihrem Produkt ein Zubehörpaket beiliegt, lesen Sie die detaillierten Anweisungen.
--	--

#### 4.4 Einrichten der Stellfüße



	Stellen Sie die Ständer ein, indem Sie sie nach links und rechts drehen, bis der Trockner waagrecht und stabil steht.
---	---

#### 4.5 Trockner bewegen

- Lassen Sie das Wasser in dem Trockner vollständig ab.
- Wenn das Produkt über eine direkte Entladung angeschlossen ist, entfernen Sie die Schlauchverbindungen.

	Es wird empfohlen, den Trockner in aufrechter Position zu bewegen. Andernfalls kippen Sie es von vorne gesehen nach rechts und bewegen Sie den Trockner. Warten Sie 12 Stunden, bevor Sie den Trockner in Betrieb nehmen.
---	---

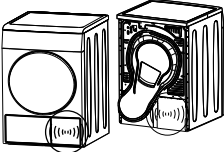
#### 4.6 Warnung bezüglich des Geräusches

	
	Während des Betriebs des Produkts können von Zeit zu Zeit metallische Geräusche vom Kompressor ausgehen. Dies ist normal.
	Beim Betrieb des Produkts wird das angesammelte Wasser in den Wassertank gepumpt. Während dieses Vorgangs ist es normal, Pumpgeräusche vom Gerät zu hören.

#### 4.7 Glühlampe austauschen

Wenn Ihr Trockner über eine Trommellichtlampe verfügt;

Wenden Sie sich an den autorisierten Kundendienst, um die Lampe/LED auszutauschen, die zur Beleuchtung Ihrer Trockenmaschine verwendet wird. Die Glühbirne in diesem Produkt ist nicht für die Beleuchtung zu Hause geeignet. Mit dieser Lampe soll sichergestellt werden, dass die Wäsche sicher in den Trockner geladen wird. Die in diesem Gerät verwendeten Lampen sind beständig gegen schwere physikalische Bedingungen wie Temperaturen über 50 ° C.

## 5 Vorbereitung



Lesen Sie zuerst die „Sicherheitshinweise“!

### 5.1 Wäsche zum Trocknen in der Trockenmaschine geeignet

#### HINWEIS

Wäsche, die nicht maschinensicher ist, kann das Gerät und die Wäsche während des Trocknens beschädigen. Befolgen Sie die Anweisungen auf den Etiketten der zu trocknenden Wäsche. Trocknen Sie die Wäsche nur mit dem auf den Etiketten angegebenen „Trocknersicher“.



Nicht im Trockner trocknen

### 5.2 Wäsche nicht zum Trocknen im Trockner geeignet

#### HINWEIS

Unterwäsche mit Metallstützen darf nicht in dem Trockner getrocknet werden. Wenn sich diese Metallstützen lösen und vom Kleidungsstück gerissen werden, kann die Maschine beschädigt werden.

Empfindliche Sticktextilien, Kleidungsstücke aus Baumwolle und Seide, Kleidungsstücke aus empfindlichen und wertvollen Textilien, nicht atmende Kleidungsstücke und Tüllvorhänge dürfen nicht in einem Trockner getrocknet werden.

## 5.3 Vorbereitung der zu trocknenden Wäsche

#### HINWEIS

Gegenstände wie Münzen, Metallteile, Nadeln, Nägel, Schrauben, Steine usw. können die Trommelgruppe des Produkts beschädigen oder Funktionsstörungen verursachen. Überprüfen Sie daher alle Wäsche, die in das Produkt geladen wird.

Trocknen Sie die Wäsche mit Metallzubehör wie Reißverschlüssen, indem Sie sie umdrehen.

Schließen Sie die Reißverschlüsse, Haken und Verschlüsse, knöpfen Sie die Knöpfe der Abdeckungen zu, binden Sie Textilgürtel und Schürzengürtel.

### 5.4 Was tun, um Energie zu sparen?

- Verwenden Sie beim Waschen der Wäsche die höchstmögliche Schleuderoption. Dadurch können Sie die Trocknungszeit verkürzen und den Energieverbrauch senken. Sortieren Sie die Wäsche nach Art und Dicke. Trocknen Sie die gleichen Wäschearten zusammen. Zum Beispiel trocknen Küchentücher und Tischdecken schneller als Badetücher.
- Befolgen Sie die Empfehlungen im Benutzerhandbuch zur Programmauswahl.
- Öffnen Sie während des Trocknens die Ladetür nur, wenn dies erforderlich ist. Wenn Sie die Ladetür öffnen müssen, lassen Sie sie nicht zu lange offen.
- Fügen Sie keine nasse Wäsche hinzu, während der Trockner läuft.
- Reinigen Sie den Faserfilter vor und nach jeder Trocknungssitzung.
- Reinigen Sie den Kondensator bei Kondensationsmodellen mindestens einmal im Monat oder nach jeweils 30 Trocknungssitzungen.
- Stellen Sie sicher, dass die Filter sauber sind. Einzelheiten finden Sie unter **Wartung und Reinigung**.
- Befolgen Sie bei Modellen mit Abzug die in den Anleitungen angegebenen Abgasverbindungsregeln und reinigen Sie den Abzug.

- Lüften Sie während des Trocknens die Umgebung, in der sich der Trockner befindet, ordnungsgemäß.
- Überprüfen Sie bei Modellen mit Wärmepumpe den Kondensator mindestens alle sechs Monate und reinigen Sie ihn, wenn er verschmutzt ist.
- Wenn Sie einen umweltfreundlichen Filter verwenden, müssen Sie den Filter nicht nach jedem Zyklus reinigen. Wenn das umweltfreundliche Symbol auf dem Bildschirm leuchtet, wechseln Sie das Filtertuch.

## 5.5 Ladekapazität korrigieren

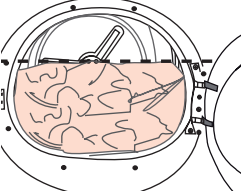
HINWEIS	
	<p>Wenn die Wäsche im Produkt die maximale Ladekapazität überschreitet, funktioniert sie möglicherweise nicht wie vorgesehen und kann Materialschäden verursachen oder das Produkt beschädigen. Befolgen Sie für jedes Programm die maximale Tragfähigkeit.</p>

Die folgenden Gewichte sind als Beispiele angegeben.

Wäsche	Ca. Gewicht (g) *	Wäsche	Ca. Gewicht (g) *
Baumwollbettwäsche (doppelte Größe)	1500	Baumwollkleid	500
Bettwäsche (Einzelgröße)	1000	Kleid	350
Bettlaken (doppelte Größe)	500	Denim	700
Bettlaken (Einzelgröße)	350	Taschentuch (10 Stück)	100
Große Tischdecke	700	T-Shirt	125
Kleine Tischdecke	250	Bluse	150
Teeserviette	100	Baumwoll-Shirt	300
Badetuch	700	Hemden	200
Handtuch	350		

\*Gewicht der trockenen Wäsche vor dem Waschen.

# 6 Ausführen des Produkts

## 6.1 Bedienfeld

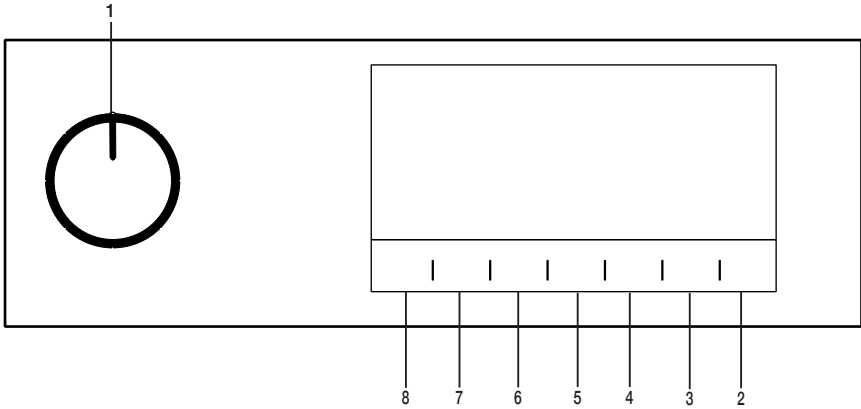

- 1. Ein/Aus-Programmähltaste.
- 2. Start / Standby-Taste.
- 3. Taste zur Auswahl der Endzeit.
- 4. Auswahltaste für das Dampfprogramm.
- 5. Taste zur Auswahl niedriger Temperaturen und Taste zur Auswahl des Zeitprogramms.
- 6. Akustische Warnung und Taste zur Auswahl der Kindersicherung.
- 7. Taste zur Auswahl der Faltenverhütung / Trommelbeleuchtung.
- 8. Taste zur Auswahl des Trockenheitsstufe.

## 6.2 Symbole



## 6.3. Vorbereitung des Trockners

- Stecken Sie den Trockner ein.
- Öffnen Sie die Beladetür.
- Legen Sie die Wäsche in den Trockner, ohne sie zu stauen.
- Drücken Sie die Beladetür, bis diese fest geschlossen ist.

- Wählen Sie das gewünschte Programm mit der Ein/Aus-Programmähltaste, das Gerät schaltet sich ein.

### HINWEIS

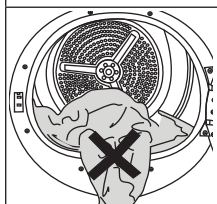

Stellen Sie sicher, dass sich keine Wäsche an der Ladeklappe eingeklemmt ist. Schließen Sie die Ladetür nicht mit Gewalt.



Die Auswahl des Programms mit der Taste Ein/Aus-Programmauswahl bedeutet nicht, dass das Programm gestartet wurde. Drücken Sie die Start-/Stand-by-Taste, um das Programm zu starten.

## 6.4 Programmauswahl und Verbrauchstabelle

DE					
Programmtabelle mit Dampffunktion					
Programme	Programmbeschreibung	Kapazität (kg)	Schleudergeschwindigkeit Waschmaschine (U/min)	Trocknungszeit (Minuten)	Dampftrocknungszeit
Ready to Wear	Es ist ein Zyklus, der darauf abzielt, den Faltengrad bei Hemden und T-Shirts durch eine Dampffunktion zu reduzieren. Dieser Zyklus macht das Bügeln von Freizeithemden nach dem Trocknen normalerweise überflüssig. Je nach Textur und Dicke des zu trocknenden Produkts kann der Prozentsatz der Faltenreduzierung variieren. Es wird empfohlen, diesen Zyklus zu verwenden, indem die gleichen Stoffarten kombiniert werden.	1,5 (6 Stück)	800	-	90
		1 (3 Stück)	800	-	70
		0,3 (1 Stück)	800	-	50
Dampf	Erfrischt Kleidung mit Dampffunktion und entfernt unerwünschte Gerüche. Nur mit trockener Kleidung verwenden.	1,5 (6 Stück)	-	-	35
		1 (3 Stück)	-	-	31
		0,3 (1 Stück)	-	-	23
Mix	Dieses Programm nutzen Sie zum gleichzeitigen Trocknen nicht abfärbender Synthetik- und Baumwolltextilien. Sport- und Fitnesskleidung kann mit diesem Programm getrocknet werden.	4	1000	115	120
Jeans	Mit diesem Programm können Sie Jeanshosen, Jeanshemden oder Jeansjacken trocknen.	4	1200	130	135
Koch-/Buntwäsche	Sie können Ihre hitzebeständigen Baumwolltextilien mit diesem Zyklus trocknen. Es ist eine Trocknungseinstellung zu wählen, die für die Dicke der zu trocknenden Wäsche und den gewünschten Trockenheitsgrad geeignet ist.	8	1000	184	189
Koch-/Buntwäsche Öko	Einlagige, legere Baumwolltextilien werden so wirtschaftlich wie möglich getrocknet.	8	1000	174	179
Koch-/Buntwäsche, Bügeltrocken	Einlagige, legere Baumwolltextilien werden ein wenig feucht getrocknet, damit sie bügelfertig sind.	8	1000	139	144
Pflegeleicht	Sie können alle synthetischen Textilien mit diesem Zyklus trocknen. Es ist eine Trocknungseinstellung zu wählen, die für den gewünschten Trockenheitsgrad geeignet ist.	4	800	70	75

Programmtabelle ohne Dampffunktion					
Wolle	Mit diesem Programm trocknen Sie Wolltextilien, wie Pullover, die entsprechend den Anweisungen gewaschen wurden. Es wird empfohlen, die Wäsche nach Abschluss des Programms herauszunehmen	1,5	600	148	-
Leise	Bei diesem Programm ist die Geräuschemission am geringsten. In diesem Programm können Sie Ihre Baumwoll- oder Mischsynthetikkleidung geräuschlos trocknen.	9	1000	240	-
Bettdecken (Daunen)	Sie können Ihre gefiederten und fasergefüllten Textilien, die über ein Etikett zum Trocknen verfügen, in einem Stück trocknen. In diesem Programm können Sie Doppelsteppdecken, Kissen und Mäntel als einzelnes Wäschestück trocknen. Trocknen Sie Ihre Kleidung wie Jacken, usw. indem Sie sie umstülpen.	-	800	165	-
Outdoor / Sport	Verwenden Sie es zum Trocknen Ihrer Kleidung aus Synthetik, Baumwolle oder Mischgewebe oder wasserdichten Produkten wie Funktionsjacken, Regenjacken usw. Kehren Sie sie vor dem Trocknen um.	2	1000	135	-
Zeitprogramme	Hier können Sie aus Zeitprogrammen zwischen 10 und 160 Minuten Dauer wählen, um den gewünschten Trocknungsgrad bei niedriger Temperatur zu erreichen. In diesem Programm läuft der Trockner für die eingestellte Zeit, unabhängig vom Trocknungsgrad der Wäsche.	-	-	-	-
Hygiene Auffrischen	Sie können dieses Programm für Ihre trockene Kleidung und Wäsche verwenden, die Sie hygienisch versorgen möchten, ohne sie zu waschen. Es bietet hohe Hygiene für Ihre trockenen Textilien durch Wärmeeffekt.	1,5	-	120	-
Hygiene Trocknen	Mit diesem Programm können Sie Ihre gewaschenen Produkte trocknen, die Sie mit zusätzlicher Hygiene versehen möchten (Babykleidung, Unterwäsche, Handtücher usw.). Es bietet hohe Hygiene für Ihre Textilien durch Wärmeeffekt.	5	800	200	-
Express	Mit diesem Programm trocknen Sie Baumwollwäsche, die bereits kräftig in der Waschmaschine geschleudert wurde.	0,5	1200	30	-



Energieverbrauchswerte				
Programme	Kapazität (kg)	Schleudergeschwindigkeit Waschmaschine (U/min)	Ungefähre Restfeuchte	Energieverbrauch in kWh
Koch-/Buntwäsche, Schranktrocken **	8	1000	60%	1,44
Koch-/Buntwäsche, Bügeltrocken	8	1000	60%	1,10
Pflegeleicht, Schranktrocken	4	800	40%	0,55
	Das Programm "Koch-/Buntwäsche, Eco", das bei Voll- und Teilbeladung verwendet wird, ist das Standard-Trocknungsprogramm, auf das sich die Information auf dem Etikett und dem Datenblatt bezieht, dass dieses Programm zum Trocknen von normaler nasser Baumwollwäsche geeignet ist und das effizienteste Programm für den Energieverbrauch von Baumwolle ist.			
	„Wenn Sie regelmäßig die maximale Beladung von 8 kg Baumwolle trocknen, empfehlen wir, den Ablassschlauch anzuschließen, um zu verhindern, dass der Trockner während des Zyklus anhält, um den Tank zu leeren.“ (Siehe Abschnitt „Anschluss an den Ablass“)			
*Die Fähigkeit des Ready-to-Wear-Zyklus (bereit zum Anziehen), Hemden aus 100 % Baumwolle, 100 % Polyester, 100 % Viskose und % 56 Baumwolle - 44 % Polyester-Mischgewebe in einen anziehbaren Zustand zu bringen (Faltenfreisetzungseffekt) wurde vom Independent Institute of Textile Testing in Europe (Unabhängiges Institut für Textilprüfung in Europa) bestätigt. Kragen, Hemdsbündchen oder Ärmel können auf Wunsch gebügelt werden.				

\* : Energiekennzeichnungsnormprogramm EN 61121 Die Werte in der Tabelle werden nach der Norm EN 61121 ermittelt. Abhängig von Wäscheart, Drehzahl, Umweltbedingungen und den Spannungswerten können die tatsächlichen Verbrauchswerte von den Werten in der Tabelle abweichen.



Allergy UK ist die Marke der British Allergy Association. Das Gütesiegel wird erstellt, um Personen zu führen, die eine Empfehlung zu einem Produkt benötigen, dass das

entsprechende Produkt die Allergene einschränkt/reduziert/eliminiert oder den Allergengehalt in der Umgebung, in der Allergiepationen vorhanden sind, signifikant reduziert. Es soll die Gewissheit geben, dass die Produkte wissenschaftlich getestet oder auf messbare Ergebnisse hin untersucht werden.

## 6.5 Hilfsfunktionen Trockenheitsstufe

Die Taste für die Trockenheitsstufe wird zur Einstellung der gewünschten Trockenheit verwendet. Die Programmdauer kann je nach gewählter Einstellung variieren.



Sie können diese Funktion nur vor dem Programmstart aktivieren.

## Prävention von Falten

Sie können die Faltenpräventionsfunktion ein- und ausschalten, indem Sie die Auswahl Taste für die Faltenprävention drücken. Wenn Sie die Wäsche nicht sofort nach Beendigung des Programms herausnehmen, können Sie die Faltenpräventionsfunktion verwenden, um die Faltenbildung Ihrer Wäsche zu verhindern.

## Akustische Warnung

Der Trockner gibt eine akustische Warnung aus, wenn das Programm beendet ist. Drücken Sie die Schaltfläche "Akustische Warnung", wenn Sie keine akustische Warnung wünschen. Wenn Sie die akustische Warntaste drücken, erlischt das Licht und es ertönt nicht, wenn das Programm beendet ist.



Sie können diese Funktion vor dem Programmstart oder nach dem Programmstart wählen.

## Niedrige Temperatur

Sie können diese Funktion nur vor dem Start eines Programms aktivieren. Sie können diese Funktion aktivieren, wenn Sie Ihre Wäsche bei einer niedrigeren Temperatur trocknen möchten. Die Programmdauer wird nach der Aktivierung länger sein.

## Endzeit

Sie können mit der Endzeitpunktsfunktion den Endzeitpunkt des Programms um bis zu 24 Stunden verzögern.

1. Öffnen Sie die Befülltür und platzieren Sie ihre Wäsche
2. Wählen Sie das Trockenprogramm
3. Drücken Sie den Endverzögerungs-Wählknopf und wählen Sie die gewünschte Verzögerungsdauer. Endzeit-LED leuchtet auf. (Wenn Sie die Taste gedrückt halten, läuft die Endzeit ohne Unterbrechung ab).
4. Drücken Sie den Start-/Stand-by-Taste. Der Countdown für die Endzeit beginnt. Countdown für Endzeit beginnt. Das Zeichen ":" in der Mitte der angezeigten Verzögerungszeit blinkt.

	Sie können Wäsche innerhalb der Endzeit hinzufügen oder entfernen. Die Zeit auf dem Display ist die Summe der normalen Trocknungszeit und der Endzeit. Die Endzeit-LED erlischt am Ende des Countdowns, die Trocknung beginnt und die Trocknungs-LED leuchtet auf.
--	--

## Endzeit ändern

Wenn Sie die Verzögerung während des Countdowns ändern möchten:

Schalten Sie die ein/aus Programmwahltaste und brechen Sie das Programm ab. Wählen Sie das gewünschte Programm und wiederholen Sie die Auswahl der Endzeit.

Abbruch der Endzeitfunktion

Wenn Sie die Zeitverzögerung stoppen und das Programm unverzüglich starten wollen:

Schalten Sie die ein/aus Programmwahltaste und brechen Sie das Programm ab. Wählen Sie das gewünschte Programm und drücken Sie die Taste "Start/Pause".

## Trommelbeleuchtung

Durch Drücken dieser Taste können Sie die Trommelbeleuchtung ein- und ausschalten. Das Licht schaltet sich beim Drücken der Taste ein und nach einer bestimmten Zeit wieder aus.

## 6.6 Warnanzeigen

	Die Warnanzeigen können je nach Modell Ihres Trockenautomaten variieren.
---	--

### Filterreinigung

Wenn das Programm beendet ist, wird das Warnsymbol für die Filterreinigung aktiviert.

### Wassertank

Wenn der Wassertank sich füllt während das Programm läuft, beginnt die Warnanzeige zu blinken und die Maschine geht in den Stand-By. In diesem Fall leeren Sie das Wasser aus dem Wassertank und starten Sie das Programm indem Sie den Start/Pause Knopf drücken. Die Warnanzeige erlischt und das Programm läuft weiter.

### Reinigung der Filterschublade/ Wärmetauscher

Das Warnsymbol blinkt periodisch, um daran zu erinnern, dass die Filterschublade gereinigt werden muss.

## 6.7 Starten des Programms

Drücken Sie den Start/Pause-Taste, um das neue Programm zu starten.

Start/Stand-by und Trocknungsanzeigen leuchten auf, um anzuzeigen, dass das Programm gestartet wurde.

## 6.8 Kindersicherung

Der Trockner verfügt über eine Kindersicherung welche eine Beeinflussung des Programmablaufs verhindert, falls Tasten während des Betriebs gedrückt werden. Wenn die Kindersicherung aktiviert ist, werden alle Tasten auf dem Bedienfeld mit Ausnahme der Ein/Aus-Programmwahl Taste deaktiviert.

Drücken Sie die akustische Warntaste 3 Sekunden lang, um die Kindersicherung zu aktivieren.

Die Kindersicherung sollte deaktiviert werden um ein neues Programm starten zu können nachdem das aktuelle endet oder um das aktuelle Programm beeinflussen zu können. Um die Kindersicherung zu deaktivieren, halten Sie die gleichen Tasten 3 Sekunden lang gedrückt.

	Wenn die Kindersicherung aktiviert ist, wird die Warnanzeige für die Kindersicherung auf dem Bildschirm aktiviert.
--	--

Wenn die Kindersicherung aktiviert wurde:

Der Trockner läuft, oder im Bereitschaftszustand ändern sich die Anzeigesymbole nicht, wenn die Position der Programmwahl Taste geändert wird.

	Wenn der Trockner betätigt wird und die Kindersicherung aktiv ist und die Programmauswahl Taste gedreht wird, ist ein doppeltes Piepen zu hören. Wenn die Kindersicherung deaktiviert wird, bevor die Programmauswahl Taste an ihren ursprünglichen Platz gedreht wird, wird das Programm beendet, da die Programmauswahl Taste verschoben wird.
---	--

## 6.9 Änderung des Programms nach seinem Start

Sie können das ausgewählte Programm ändern, um Ihre Wäsche nach dem Start der Maschine mit einem anderen Programm zu trocknen.

- Schalten Sie z.B. die Ein/Aus-Programmwahl Taste ein/aus, um das Extra-Trocken-Programm zu wählen, um statt Bügeltrockenheit das Extra-Trocken-Programm zu wählen.
- Drücken Sie den Start/Pause-Taste, um das neue Programm zu starten.

### Hinzufügen und Entfernen von Kleidung während des Bereitschaftsdienstes

Wenn Sie Wäsche hinzufügen oder entfernen möchten, nachdem das Trocknungsprogramm startet:

- Drücken Sie die Start-/Stand-by-Taste um die Maschine in den Stand-By-Modus zu versetzen. Trocknen wird gestoppt.
- Öffnen Sie die Beladetür in der Pause, und schließen Sie die Tür wieder, nachdem Sie Wäsche hinzugefügt oder herausgenommen haben.
- Drücken Sie den Start/Pause-Taste, um das neue Programm zu starten.

 Das Hinzufügen von Wäsche nach dem Beginn des Trocknungsvorgangs kann dazu führen, dass sich die getrocknete Wäsche im Inneren der Maschine mit der nassen Wäsche vermischt und die Wäsche am Ende des Betriebs feucht bleibt.

Das Hinzufügen oder Entfernen von Wäsche während des Trocknens kann beliebig oft wiederholt werden. Dieser Vorgang unterbricht jedoch kontinuierlich den Trocknungsvorgang und erhöht somit die Programmdauer und den Energieverbrauch. Es wird daher empfohlen, Wäsche vor Programmstart hinzu zugeben.

Wenn ein neues Programm durch Drehen des Programmauswahlschalters gewählt wird, während Ihre Maschine im Stand-by-Modus ist, endet das laufende Programm.

 Berühren Sie nicht das Innere der Trommel, wenn sie während eines laufenden Programms Wäsche hinzufügen oder entfernen. Die Trommeloberfläche ist heiß.

## 6.10 Programm abbrechen

Wenn Sie das Programm abbrechen und den Trocknungsvorgang aus irgendeinem Grund beenden wollen, nachdem der Trockner in Betrieb genommen wurde, schalten Sie die Taste Ein/Aus Programmwahltaste; das Programm wird beendet.

 Das Innere des Trockners muss extrem heiß sein, wenn Sie das Programm während des Maschinenbetriebs abbrechen, lassen Sie also das Auffrischungsprogramm laufen, damit es abkühlen kann.

## 6.11 Programmende

Wenn das Programm endet, leuchten die LED's der End Faltenverhinderung und der Faserfilter-Reinigungswarnung auf der Programm-Folgeanzeige auf. Die Beladetür kann geöffnet werden, und die Trocknungsanlage ist für einen weiteren Betrieb bereit.

Schalten Sie die Ein/Aus-Programmwahltaste auf die Position Ein/Aus, um den Trockner auszuschalten.

 Wenn der Faltenverhinderungsmodus aktiv ist und die Wäsche nach Beendigung des Programms nicht entfernt wird, wird die Faltenverhinderungsfunktion für 2 Stunden aktiviert, um zu verhindern, dass die Wäsche in der Maschine Falten bekommt. Das Programm wirft die Wäsche in 10-Minuten-Intervallen um, damit sie nicht zerknittert.

## 6.12 Geruchsfunktion

Wenn Ihr Trockner über eine Geruchsfunktion verfügt, lesen Sie das ProScent-Handbuch, um diese Funktion zu nutzen.

## 6.13 Allgemeine Beschreibung der Dampfprogramme

### Dampfzyklen

Sie können die Dampffunktion in Zyklen verwenden, die mit einer blauen / rot Linie in Ihrem Maschinenbedienfeld gekennzeichnet sind. Wenn Sie ein Programm mit aktivierter Dampffunktion verwenden, müssen Sie den Trockner verwenden, um Ihre Wäsche nach Art und Dicke zu gruppieren. Trocknen Sie in diesem Zyklus keine Wolle, Leder oder Kleidung, die Metallteile enthält. Während der Dampferzeugung in Dampfzyklen können zusätzliche Geräusche erzeugt werden. Je nach Wäscheart, Wäschemenge und gewähltem Programm kann das Ergebnis von Falten- und Geruchsentfernungsprozessen unterschiedlich sein. Nach Beendigung der Dampfzyklen sollte die Wäsche sofort aus der Maschine genommen und auf einen Kleiderbügel gehängt werden.

## Die Maschine vorbereiten

Der Dampftank muss vor der ersten Verwendung der dampfbetriebenen Zyklen gefüllt werden. Daher ist es beim ersten Gebrauch der Maschine erforderlich, die Wäsche mit einem Programm mit Dampffunktion oder einem Programm mit inaktiver Dampffunktion zu trocknen.

### So aktivieren Sie den Dampfzyklus:

Wenn Sie die Maschine einschalten und den Zyklusnavigator auf die Zyklen „Ready to Wear (bereit zum Anziehen)“ oder „Steam Refresh (Dampferfrischung)“ drehen, leuchtet die in der Abbildung unten gezeigte Anzeige auf.



Dieses Symbol zeigt an, dass Sie den Trockenzyklus mit einer maximalen Beladung von 1,5 kg (6 Stück) durchführen können. Um 1 oder 3 Wäschestücke trocknen zu können, müssen Sie auf dem Bildschirm auf die Option „Steam (Dampf)“ tippen, um die erforderliche Anpassung in den Beladungsstufeneinstellungen vorzunehmen.



3 Stück



1 Stück

Nachdem Sie die erforderlichen Einstellungen vorgenommen haben, können Sie den Zyklus durch Drücken der Start/Hold-Taste starten.

Sie müssen auf dem Bildschirm auf die Option „Dampf“ tippen, um die Dampffunktion in den Programmen Mischgewebe, Jeans, Baumwolle, Öko-Baumwolle und Synthetik aktivieren zu können. Wenn Sie auf diese Schaltfläche tippen, wird die Dampffunktion aktiviert, das unten abgebildete Symbol wird angezeigt und die Zyklusdauer ändert sich.



Sie können den Zyklus starten, indem Sie die Start/Hold-Taste drücken, wenn das Symbol angezeigt wird und die Dampffunktion aktiviert ist.

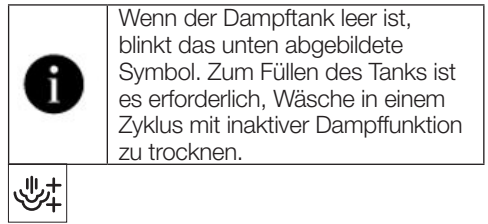

## 7 Wartung und Reinigung



Lesen Sie zuerst die „Sicherheitshinweise“!



Stellen Sie sicher, dass Haare, Fasern und Wattebäusche nicht in den Schlitz fallen, in dem die Filter installiert sind.

### 7.1 Faserfilter (interne und externe Filter) / Reinigung der Innenfläche der Ladetür

Die Haare und Fasern, die während des Trocknungsprozesses von der Wäsche getrennt werden, werden vom Faserfilter gesammelt.



Reinigen Sie nach jedem Trocknungszyklus den Faserfilter und die Innenfläche der Ladetür.

#### HINWEIS

Ihr Trockner verfügt über 2 Faserfilter, die ineinander angeordnet sind. Betreiben Sie das Produkt nicht ohne Faserfilter.

So reinigen Sie den Faserfilter:

- Öffnen Sie die Beladetür.
- Halten Sie den ersten Teil (Innenfilter) des zweiteiligen Faserfilters fest und entfernen Sie ihn, indem Sie ihn nach oben ziehen.

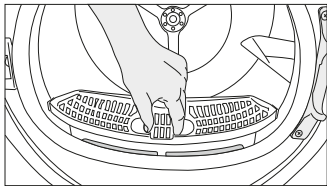

- Entfernen Sie den zweiten Teil (Außenfilter), indem Sie ihn nach oben ziehen.

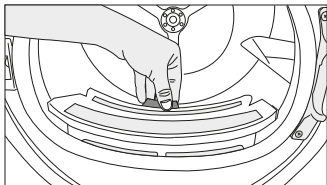

- Öffnen Sie beide Faserfilter (außen und innen) und entfernen Sie die Fasern mit Ihren Händen oder mit der Bürste am Luftleitblech. Sie können die Haare in den Filtern mit einem Staubsauger reinigen.

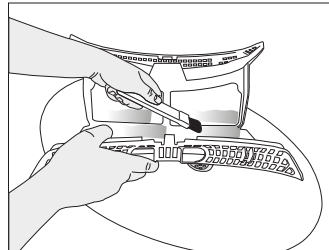
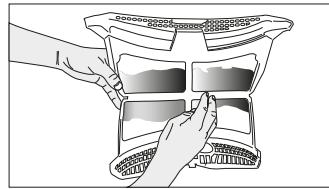
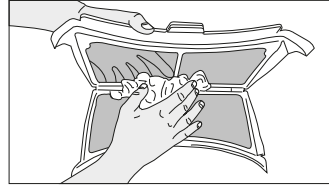

- Reinigen Sie beide Filter unter Wasser, das in umgekehrter Richtung zur Faseransammlung läuft, oder mit einer weichen Bürste. Trocknen Sie den Filter, bevor Sie ihn wieder einsetzen.

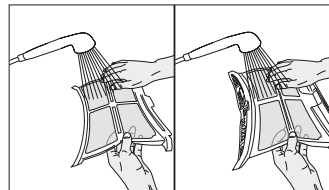

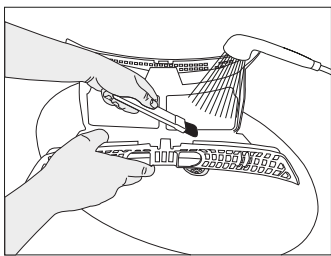

- Setzen Sie die Faserfilter aufeinander und setzen Sie sie wieder ein.

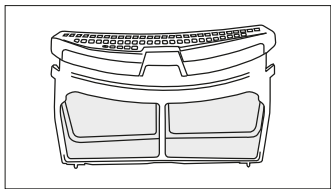

- Reinigen Sie die Innenfläche der Ladetür und der Dichtung mit einem weichen, feuchten Tuch oder der Bürste am Luftleitblech.

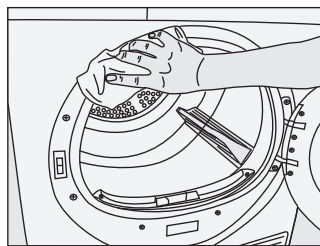
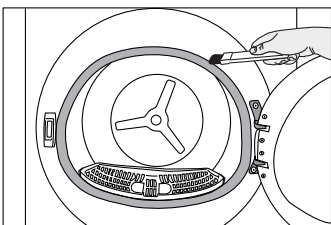
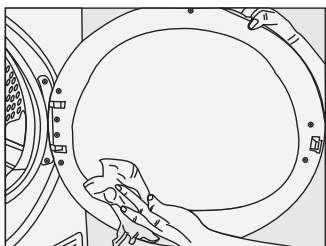

## 7.2 Sensor reinigen

Der Trockner verfügt über Feuchtigkeitssensoren, die erkennen, ob die Wäsche trocken ist.

Die Sensoren reinigen:

Öffnen Sie die Ladetür der Trockenmaschine.

Wenn die Maschine aufgrund des Trocknungsvorgangs heiß ist, warten Sie, bis sie abgekühlt ist.

Reinigen Sie die Metalloberflächen des Sensors mit einem weichen, mit Essig angefeuchteten Tuch und trocknen Sie sie anschließend ab.

	Reinigen Sie die Metalloberflächen des Sensors viermal im Jahr.
	Verwenden Sie keine Metallwerkzeuge, um die Metalloberflächen der Sensoren zu reinigen.

	Verwenden Sie aus Brand- und Explosionsgefahr keine Lösungen, Reinigungsmittel oder ähnliche Werkzeuge, um Sensoren zu reinigen.
--	--

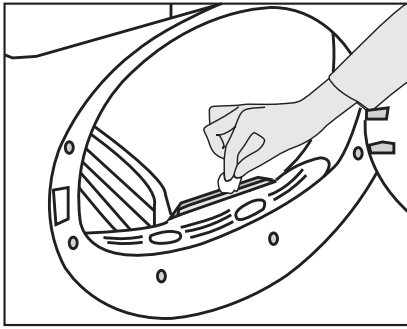

Entfernen Sie das Wasser im Wassertank.

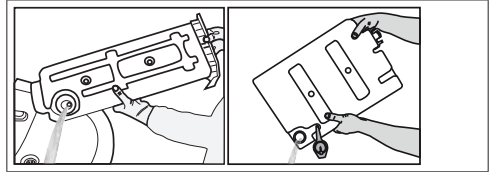

Wenn sich im Trichter des Wassertanks Fasern angesammelt haben, entfernen Sie diese unter fließendem Wasser.

Stellen Sie den Wassertank zurück.



Wenn die Direktentleerungsoption verwendet wird, muss der Wassertank nicht entleert werden.

### 7.3 Wassertank entleeren

Während des Trocknens wird die Feuchtigkeit aus der Wäsche entfernt und kondensiert, dann sammelt sich das Wasser im Wassertank. Leeren Sie den Wassertank nach jeder Trocknungssitzung.



Kondenswasser ist kein Trinkwasser!  
Entfernen Sie den Wassertank nicht, während ein Programm läuft!

Wenn Sie den Wassertank nicht leeren, wird die Maschine während der nächsten Trocknungssitzungen nicht mehr betrieben, da der Wassertank voll ist und ein Warnsymbol für den Wassertank blinkt. In diesem Fall leeren Sie den Wassertank und drücken Sie die Start / Standby-Taste, um den Trocknungsvorgang fortzusetzen.

Den Wassertank ablassen:

Ziehen Sie den Wassertank vorsichtig aus der Schublade.

1. Entfernen Sie vorsichtig den Wassertank in der Schublade oder der Trittplatte.

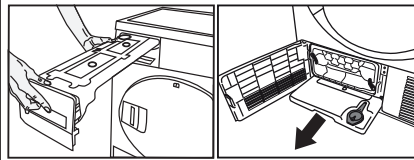

### 7.4 Kondensator reinigen

Das Haar und die Faser, die nicht vom Faserfilter gesammelt werden, sammeln sich auf der Metalloberfläche des Kondensators hinter dem Luftleitblech. Diese Fasern sind regelmäßig zu reinigen.

Wenn das Symbol für die Kondensatorreinigung blinkt, überprüfen Sie die Metalloberfläche. Wenn es Fasern gibt, reinigen Sie diese. Es muss mindestens alle 6 Monate überprüft werden.

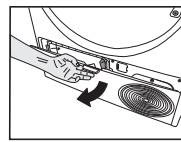

Öffnen Sie das Bordbrett, indem Sie den Knopf ziehen.

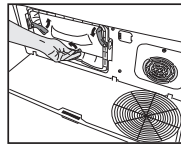

Bewegen Sie die Riegel, um den Luftleitblechdeckel zu öffnen.

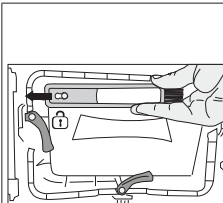

Ziehen Sie die Bürste nach links, um sie zu entfernen. Mit der Reinigungsbürste können Sie Filter, kondensierende Metalloberfläche und angesammelte Fasern an der Tür reinigen.



**i** Die Reinigungsbürste befindet sich im Dokumentationsbeutel. Nehmen Sie Ihre Bürste aus dem Dokumentationsbeutel und setzen Sie sie an ihrem Platz am Luftleitblech ein, um sie aufzubewahren.

**i** Sie können von der Hand reinigen, sofern Sie Schutzhandschuhe tragen. Versuchen Sie nicht, mit bloßen Händen zu reinigen. Die Kondensatorlamellen können Ihre Hände beschädigen. Die Reinigung von links nach rechts kann die Kondensatorlamellen beschädigen. Dies kann zu Trocknungsproblemen führen.

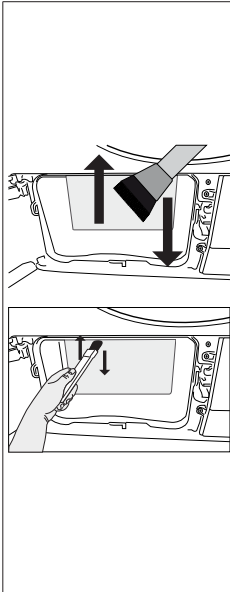

Reinigen Sie die Faser auf der Metalloberfläche des Kondensators mit einem feuchten Tuch oder der Bürste am Luftleitblech nach oben und unten. Reinigen Sie nicht von links nach rechts, da dies die Metallplatten des Kondensators beschädigen kann. Sie können einen Staubsauger mit einer Bürste zum Reinigen verwenden. Wenn der Staubsauger keine Bürste hat, wird nicht empfohlen, ihn für die Kondensatorreinigung zu verwenden.

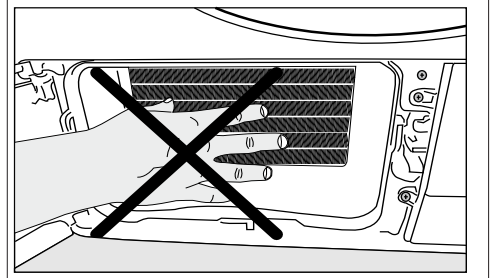

**i** Wenn die Luftleitblechabdeckung entfernt wird, befindet sich normalerweise Wasser am Kunststoffabschnitt vor dem Kondensator.

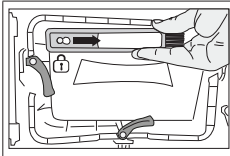

Ziehen Sie nach dem Reinigen des Filters, der Tür und des Kondensators die Bürste nach rechts und verriegeln Sie sie.

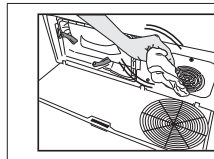

Wenn sich auf der Lüfterabdeckung und der Bordplatte Faser ansammelt, entfernen Sie diese mit einem Tuch.

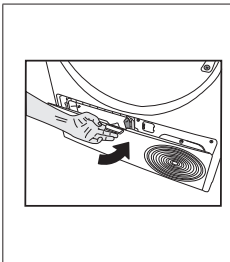

Setzen Sie nach Abschluss des Reinigungsvorgangs die Luftleitblechabdeckung an ihren Platz, bewegen Sie die Riegel, um sie zu schließen, und schließen Sie das Bordbrett.

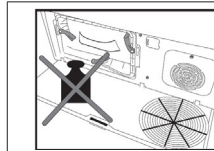

Haben Sie kein Gewicht auf dem Bordbrett, wenn es geöffnet ist.

**HINWEIS** Verwenden Sie zum Reinigen der Trommel keine abrasiven Materialien oder Stahlwolle.

## 8 Problembehandlung

### Der Trocknungsvorgang dauert zu lange.

Die Poren des Faserfilters (Innen- und Außenfilter) können verstopft sein. >>> Waschen Sie die Faserfilter mit warmem Wasser und trocknen Sie sie ab.

Die Vorderseite des Kondensators ist möglicherweise verstopft. >>> Reinigen Sie die Vorderseite des Kondensators.

Die Lüftungsgitter vor der Maschine können geschlossen sein. >>> Entfernen Sie alle Gegenstände vor den Lüftungsgittern, die die Luft blockieren.

Die Belüftung ist möglicherweise unzureichend, da die Stelle, an der die Maschine installiert ist, zu klein ist. >>> Öffnen Sie die Tür oder Fenster, um zu verhindern, dass die Raumtemperatur sehr hoch steigt. Wenn es einen Feuchtigkeitssensor gibt.

Möglicherweise hat sich auf dem Feuchtigkeitssensor eine Kalkschicht angesammelt. >>> Reinigen Sie den Feuchtigkeitssensor.

Möglicherweise wird zu viel Wäsche geladen. >>> Laden Sie den Trockner nicht übermäßig.

Die Wäsche wurde möglicherweise nicht ausreichend ausgewrungen. >>> Führen Sie ein Wringen mit höherer Geschwindigkeit an der Waschmaschine durch.

### Die Kleidung wird nach dem Trocknen feucht.

Möglicherweise wurde ein Programm verwendet, das nicht für den Wäschetyp geeignet ist. >>>

Überprüfen Sie die Wartungsetiketten auf der Kleidung und wählen Sie ein Programm aus, das für den Wäschetyp geeignet ist, oder verwenden Sie zusätzlich Zeitprogramme.

Die Poren des Faserfilters (Innen- und Außenfilter) können verstopft sein. >>> Waschen Sie die Filter mit warmem Wasser und trocknen Sie sie ab.

Die Vorderseite des Kondensators ist möglicherweise verstopft. >>> Reinigen Sie die Vorderseite des Kondensators.

Möglicherweise wird zu viel Wäsche geladen. >>> Laden Sie den Trockner nicht übermäßig.

Die Wäsche wurde möglicherweise nicht ausreichend ausgewrungen. >>> Führen Sie ein Wringen mit höherer Geschwindigkeit an der Waschmaschine durch.

### Der Trockner lässt sich nicht einschalten oder das Programm kann nicht gestartet werden. Der Trockner läuft nach der Konfiguration nicht.

Möglicherweise ist der Netzstecker gezogen. >>> Vergewissern Sie sich, dass der Netzstecker in der Steckdose steckt.

Die Ladetür ist eventuell geöffnet. >>> Stellen Sie sicher, dass die Ladetür richtig geschlossen ist.

Ein Programm ist möglicherweise nicht eingestellt oder die Start/Pause-Taste ist möglicherweise nicht gedrückt. >>> Überprüfen Sie, ob das Programm eingestellt ist und sich nicht in der Pausenposition befindet.

Kindersicherung kann aktiviert werden. >>> Schalten Sie die Kindersicherung aus.

### Das Programm wurde ohne Grund vorzeitig beendet.

Die Ladetür ist möglicherweise vollständig geschlossen. >>> Stellen Sie sicher, dass die Ladetür richtig geschlossen ist.

Möglicherweise liegt ein Stromausfall vor. >>> Drücken Sie die Start / Pause / Cancel-Taste, um das Programm zu starten.

Der Wassertank ist möglicherweise voll. >>> Leeren Sie den Wassertank.

### Kleidung ist geschrumpft, verhärtet oder verdorben.

Möglicherweise wurde ein Programm verwendet, das nicht für den Wäschetyp geeignet ist. >>> Überprüfen Sie die Wartungsetiketten auf der Kleidung und wählen Sie ein für die Kleidung geeignetes Programm.

### Wasser tropft von der Ladetür.

An den Innenseiten der Ladetür und der Ladetürdichtung haben sich möglicherweise Fasern angesammelt. >>> Reinigen Sie die Innenflächen der Ladetür und die Dichtungsflächen der Ladetür.

### Ladetür öffnet sich von selbst.

Die Ladetür ist möglicherweise vollständig geschlossen. >>> Drücken Sie die Ladetür, bis das Schließgeräusch zu hören ist.

<b>Die Warnanzeige des Wassertanks ist an/blinkt.</b>	
Der Wassertank ist möglicherweise voll. >>> Leeren Sie den Wassertank. Der Wasserablaufschauch ist möglicherweise zusammengebrochen. >>> Wenn das Produkt direkt an den Wasserablauf angeschlossen ist, überprüfen Sie den Wasserablaufschauch.	
<b>Die Beleuchtung im Trockner schaltet sich nicht ein. (Bei Modellen mit Lampe)</b>	
Der Trockner wurde möglicherweise nicht mit der Ein-/Aus-Taste eingeschaltet. >>> Überprüfen Sie, ob der Trockner eingeschaltet ist. Die Lampe funktioniert möglicherweise nicht richtig. >>> Wenden Sie sich an den autorisierten Service, um die Lampe auszutauschen.	
<b>Das Symbol oder Licht zur Verhinderung von Falten leuchtet.</b>	
Anti-Falten-Modus, der verhindert, dass die Wäsche im Trockner knittert, kann aktiviert werden. >>> Schalten Sie den Trockner aus und entfernen Sie die Wäsche.	
<b>Das Symbol zur Reinigung des Faserfilters leuchtet.</b>	
Der Faserfilter (Innen- und Außenfilter) ist möglicherweise unrein. >>> Waschen Sie die Filter mit warmem Wasser und trocknen Sie sie ab. Auf den Faserfilterporen kann sich eine Schicht bilden, die zum Verstopfen führt. >>> Waschen Sie die Filter mit warmem Wasser und trocknen Sie sie ab. Möglicherweise ist eine Schicht aufgetreten, die die Poren der Faserfilter (interne und externe Filter) verstopfen kann. << Waschen und trocknen Sie die Filter mit lauwarmem Wasser >> Faserfilter dürfen nicht eingesetzt werden. >>> Setzen Sie die Innen- und Außenfilter an ihren Stellen ein. Möglicherweise ist kein umweltfreundliches Filtertuch auf dem Kunststoffteil installiert, und die Vorderseite des Kondensators ist möglicherweise verstopft.>>>Installieren Sie den umweltfreundlichen Filter am Kunststoffteil und setzen Sie ihn auf das Filtergehäuse. Der umweltfreundliche Filter wurde möglicherweise trotz der Warnung nicht ersetzt Symbol leuchtet. "Ersetzen Sie Ihren Filter."	
<b>Von der Maschine ist eine akustische Warnung zu hören</b>	
Faserfilter dürfen nicht eingesetzt werden. >>> Setzen Sie die Innen- und Außenfilter an ihren Stellen ein. Filter des Geräts wurden möglicherweise nicht installiert.>>> Installieren Sie die Faserfilter (intern und extern) oder den umweltfreundlichen Filter in ihrem Gehäuse.	
<b>Das Kondensatorwarnsymbol blinkt.</b>	
Die Vorderseite des Kondensators kann mit Fasern verstopft sein. >>> Reinigen Sie die Vorderseite des Kondensators. Faserfilter dürfen nicht eingesetzt werden. >>> Setzen Sie die Innen- und Außenfilter an ihren Stellen ein.	
<b>Die Beleuchtung in der Trockenmaschine wird eingeschaltet. (Bei Modellen mit Lampe)</b>	
Wenn der Trockner an die Steckdose angeschlossen ist, wird die Ein / Aus-Taste gedrückt und die Tür geöffnet. das Licht schaltet sich ein. >>> Ziehen Sie den Netzstecker aus der Steckdose oder bringen Sie den Ein- / Ausschalter in die Position Aus.	
<b>Das WLAN-Symbol blinkt kontinuierlich. (für Modelle mitHomeWhiz-Funktion)</b>	
>>> Das Produkt ist möglicherweise nicht mit dem WLAN-Netzwerk verbunden. Befolgen Sie die Anweisungen, um eine Verbindung zum Netzwerk herzustellen. Das Gerät, mit dem das Produkt eine Verbindung zum Netzwerk herstellt, ist möglicherweise fehlerhaft. Überprüfen Sie dies. Das Produkt stellt möglicherweise aufgrund der Nähe keine Verbindung zum Netzwerk her.	



Wenn das Problem weiterhin besteht, nachdem Sie die Anweisungen in diesem Abschnitt befolgt haben, wenden Sie sich an Ihren Händler oder einen autorisierten Dienst. Versuchen Sie niemals, Ihr Produkt selbst zu reparieren.



Wenn Sie Probleme mit Ihrem Gerät haben, können Sie einen Ersatz anfordern, indem Sie sich mit der Modellnummer des Geräts an den nächstgelegenen autorisierten Dienst wenden.

## Produktdatenblatt

### Übereinstimmung mit delegierter Verordnung (EU) Nr. 392/2012 der Kommission

Name oder Marke des Lieferanten		BEKO
Modellbezeichnung		B5T4824IF 7188236100
Nennkapazität (kg)		8,0
Typ Wäschetrockner	Ablufttrockner	-
	Kondensator	•
Energieeffizienzklasse <sup>(1)</sup>		A+++
Jährlicher Energieverbrauch (kWh) <sup>(2)</sup>		176,8
Steuerungstyp	Automatisch	•
	Nicht automatisch	-
Energieverbrauch des Standardbaumwollprogrammes bei vollständiger Beladung (kWh)		1,44
Energieverbrauch des Standardbaumwollprogrammes bei partieller Beladung (kWh)		0,81
Energieverbrauch des abgeschalteten Zustandes beim Standardbaumwollprogramm bei vollständiger Beladung, $P_0$ (W)		0,47
Energieverbrauch des nicht abgeschalteten Zustandes beim Standardbaumwollprogramm bei vollständiger Beladung, $P_1$ (W)		1,00
Dauer des nicht abgeschalteten Zustandes (min)		30
Standardbaumwollprogramm <sup>(3)</sup>		•
Programmzeit des Standardbaumwollprogrammes bei vollständiger Beladung, $T_{day}$ (min)		174
Programmzeit des Standardbaumwollprogrammes bei partieller Beladung, $T_{day/2}$ (min)		108
Gewichtete Programmzeit des Standardbaumwollprogrammes bei vollständiger und partieller Beladung ( $T_i$ )		136
Kondensationseffizienzklasse <sup>(4)</sup>		A
Durchschnittskondensationseffizienz des Standardbaumwollprogrammes bei vollständiger Beladung, $C_{day}$		91%
Durchschnittskondensationseffizienz des Standardbaumwollprogrammes bei partieller Beladung, $C_{day/2}$		91%
Gewichtete Kondensationseffizienz des Standardbaumwollprogrammes bei vollständiger und partieller Beladung, $C_i$		91%
Schalleistungspegel beim Standardbaumwollprogramm bei vollständiger Beladung <sup>(5)</sup>		63
Integriert		-

• : Ja    - : Nein

(1) Skala von A+++ (höchste Effizienz) bis D (geringste Effizienz)

(2) Energieverbrauch basiert auf 160 Trocknungszyklen des Standardbaumwollprogrammes bei vollständiger und partieller Beladung und dem Verbrauch von Energiesparmodi. Der tatsächliche Energieverbrauch pro Zyklus ist vom Geräteinsatz abhängig.

(3) „Baumwoll-Schränktrocknenprogramm“ bei vollständiger und partieller Beladung ist das Standardtrocknungsprogramm, auf den sich die Informationen am Etikett und im Datenblatt beziehen; dieses Programm ist zum Trocknen normaler feuchter Baumwollwäsche geeignet; dabei handelt es sich um das effizienteste Programm im Hinblick auf Energieverbrauch bei Baumwolle.

(4) Skala von G (geringste Effizienz) bis A (höchste Effizienz)

(5) Gewichteter Durchschnittswert —  $L_{WA}$ , ausgedrückt in dB(A) re 1 pW