

Bedienungsanleitung
Waschmaschine



HW81-NBP14939

DE

Haier

Vielen Dank, dass Sie ein Haier-Produkt gekauft haben.

Machen Sie sich gründlich mit dieser Anleitung vertraut, bevor Sie dieses Gerät verwenden. In der Anleitung finden Sie wichtige Hinweise, die Ihnen helfen, von Anfang an perfekt saubere Wäsche zu genießen. Zusätzlich zeigt Ihnen die Anleitung, wie Sie das Gerät richtig und sicher aufstellen, in Betrieb nehmen, damit waschen und das Gerät richtig pflegen. Bewahren Sie die Anleitung gut auf, damit Sie später darin nachlesen können.

Geben Sie die Anleitung auch mit, wenn Sie das Gerät verkaufen oder verschenken möchten. So kann sich der neue Besitzer auch gleich mit allem Wichtigem zum Gerät vertraut machen.



Legende

Warnung – Wichtige Sicherheitsinformationen



Allgemeine Informationen und Tipps



Umweltinformationen

Entsorgung



Leisten Sie einen wichtigen Beitrag zum Umweltschutz und der menschlichen Gesundheit. Entsorgen Sie das Verpackungsmaterial richtig, damit es dem Recycling zugeführt werden kann. Helfen Sie auch beim Recycling von elektrischen und elektronischen Altgeräten mit. Entsorgen Sie die mit diesem Symbol markierten Geräte nicht mit dem regulären Hausmüll. Bringen Sie das Produkt zu einer Sammelstelle in Ihrer Nähe. Ihre Stadtverwaltung informiert Sie gerne über passende Sammelstellen.



WARNUNG!

Verletzungs- und Erstickungsgefahr!

Ziehen Sie den Netzstecker aus der Steckdose. Schneiden Sie das Netzkabel ab, entsorgen Sie das Kabel. Entfernen Sie den Verschluss an der Gerätetür, damit Kinder oder Haustiere nicht in das Gerät krabbeln und darin eingeschlossen werden können.

1 – Sicherheitsinformationen	4
2 - Produktbeschreibung	7
3 - Bedienfeld	8
4 - Programme.....	11
5 - Verbrauch	12
6 - Tägliche Nutzung	13
7 - Umweltverträgliches Waschen	18
8 - Pflege und Reinigung	19
9 - Problemlösung	22
10 - Installation	25
11 - Technische Daten	29
12 - Kundendienst	30

Machen Sie sich gut mit den folgenden Sicherheitshinweisen vertraut, bevor Sie das Gerät zum ersten Mal einschalten!:



WARNUNG!

Vor dem ersten Einsatz

- ▶ Stellen Sie sicher, dass kein Transportschaden vorliegt.
- ▶ Achten Sie darauf, dass alle Transportsicherungen entfernt wurden.
- ▶ Entfernen Sie das gesamte Verpackungsmaterial, achten Sie darauf, dass Kinder nicht an das Verpackungsmaterial herankommen.
- ▶ Tragen Sie das Gerät immer gemeinsam mit einem Helfer – die Maschine ist recht schwer.

Tägliche Nutzung

- ▶ Das Gerät darf nur dann von Kindern ab 8 Jahren und Personen mit körperlichen oder geistigen Einschränkungen genutzt werden, wenn diese beaufsichtigt oder gründlich über den richtigen und sicheren Umgang mit dem Gerät aufgeklärt wurden, sich sämtlicher möglicher Gefahren bewusst sind.
- ▶ Halten Sie Kinder unter 3 Jahren von dem Gerät fern, sofern sie nicht ständig beaufsichtigt werden.
- ▶ Kinder dürfen nicht mit dem Gerät spielen.
- ▶ Lassen Sie Kinder oder Haustiere nicht in die Nähe der Maschine, wenn die Gerätetür geöffnet ist.
- ▶ Bewahren Sie Waschmittel außerhalb der Reichweite von Kindern auf.
- ▶ Schließen Sie Reißverschlüsse, entfernen oder fixieren Sie lose Fäden und Applikationen, damit sich diese nicht in der Wäsche verfangen. Nutzen Sie bei Bedarf einen Wäschebeutel oder ein Wäschenetz.
- ▶ Berühren Sie das Gerät nicht mit nackten Füßen oder mit feuchten oder gar nassen Händen und Füßen.
- ▶ Decken Sie die Maschine nach dem Waschen nicht ab; andernfalls kann Restfeuchtigkeit nicht richtig verdunsten.
- ▶ Stellen Sie keine schweren Gegenstände, nichts Heißes oder Nasses auf dem Gerät ab.
- ▶ Verwenden oder lagern Sie kein brennbares Reinigungsmittel oder chemisches Reinigungsmittel in unmittelbarer Nähe des Geräts.
- ▶ Verwenden Sie keine brennbaren Sprays in unmittelbarer Nähe des Geräts.
- ▶ Waschen Sie keinerlei mit Lösungsmitteln verunreinigte Textilien in der Maschine. Solche Mittel müssen zunächst restlos an der Luft verdunsten.

**WARNUNG!****Tägliche Nutzung**

- ▶ Entfernen oder schließen Sie den Stecker nicht in Gegenwart von leicht entflammbarem Gas.
- ▶ Schaumgummi oder schwammähnliche Materialien nicht heiß waschen.
- ▶ Waschen Sie keine mit Mehl verunreinigte Wäsche.
- ▶ Öffnen Sie die Waschmittelschublade während eines Waschgangs nicht.
- ▶ Berühren Sie die Gerätetür nicht beim Waschen; die Tür kann sich stark erwärmen.
- ▶ Öffnen Sie die Tür nicht, wenn der Wasserstand sichtbar über dem Bullauge liegt.
- ▶ Öffnen Sie die Gerätetür nicht gewaltsam. Die Tür ist mit einer Selbstsperrvorrichtung versehen, öffnet sich kurz nach dem Abschluss des Waschprogramms.
- ▶ Schalten Sie die Maschine nach Abschluss des Waschprogramms immer ab. Ziehen Sie zusätzlich den Netzstecker aus der Steckdose, bevor Sie die Maschine pflegen. So sparen Sie Strom und sorgen gleichzeitig für mehr Sicherheit.
- ▶ Ziehen Sie den Netzstecker nicht am Kabel aus der Steckdose.

Pflege / Reinigung

- ▶ Lassen Sie Kinder nicht unbeaufsichtigt, falls diese das Gerät einmal reinigen möchten.
- ▶ Trennen Sie das Gerät vor jeglichen Wartungsarbeiten vollständig von der Stromversorgung (Netzstecker ziehen).
- ▶ Halten Sie den unteren Teil des Bullauges sauber, lassen Sie die Gerätetür und die Waschmittelschublade etwas geöffnet, wenn Sie die Maschine nicht benutzen. So vermeiden Sie Schimmel und unangenehme Gerüche.
- ▶ Sprühen Sie kein Wasser auf die Maschine, verzichten Sie auf Dampfreiniger.
- ▶ Falls das Netzkabel beschädigt wird, lassen Sie dies vom Hersteller, seinem Kundendienst oder einer ähnlich sachkundigen Person (zum Beispiel Elektriker) austauschen, damit es nicht zu Gefährdungen kommt.
- ▶ Versuchen Sie nicht, das Gerät selbst zu reparieren. Falls eine Reparatur ansteht, wenden Sie sich bitte an unseren Kundendienst.

Installation

- ▶ Das Gerät muss an einem gut gelüfteten Ort aufgestellt werden. Achten Sie darauf, dass die Gerätetür unter allen Umständen problemlos geöffnet werden kann.
- ▶ Stellen Sie die Maschine nie im Freien, nicht an feuchten Stellen auf – auch nicht an Orten, an denen unvermutet Wasser austreten kann, also auch nicht unter oder in der Nähe einer Spüle. Falls Wasser von außen an die Maschine gelangen sollte, unterbrechen Sie die Stromversorgung vollständig (Netzstecker ziehen), anschließend lassen Sie die Maschine ohne jegliche Hilfsmittel trocknen – also nicht trockenföhnen.



WARNUNG!

Installation

- ▶ Nutzen Sie die Maschine nur an Stellen, an denen die Temperatur nicht unter 5 °C abfallen kann.
- ▶ Stellen Sie die Maschine nicht auf Teppich oder Teppichböden, nicht nah an die Wand oder in die Nähe von Möbeln.
- ▶ Stellen Sie das Gerät nicht in direktem Sonnenlicht oder in der Nähe von Wärmequellen (z. B. Öfen, Heizungen) auf.
- ▶ Vergewissern Sie sich, dass die elektrischen Angaben auf dem Typenschild mit der Stromversorgung übereinstimmen. Wenn nicht, wenden Sie sich an einen Elektriker.
- ▶ Verzichten Sie auf Mehrfachsteckdosen und Verlängerungskabel.
- ▶ Verwenden Sie ausschließlich das mitgelieferte Netzkabel und die mitgelieferten Schläuche.
- ▶ Achten Sie darauf, dass Netzkabel und Netzstecker nicht beschädigt werden. Bei Beschädigungen lassen Sie die defekten Teile von einem Elektriker austauschen.
- ▶ Schließen Sie das Netzkabel an eine geerdete Schuko-Steckdose an, die auch nach dem Aufstellen des Geräts gut erreichbar bleibt. Das Gerät muss an eine geerdete Steckdose (Schuko-Steckdose) angeschlossen werden.
Nur für GB: Das Netzkabel des Geräts ist mit 3-poligem (geerdet) Stecker ausgestattet, der in einen 3-poligen Standardstecker (geerdet) passt. Trennen Sie den dritten Kontakt (Erdungskontakte) niemals ab. Nachdem das Gerät installiert ist, sollte der Stecker zugänglich sein.
- ▶ Vergewissern Sie sich, dass die Schlauchanschlüsse gut und fest sitzen, kein Wasser austritt.

Vorgesehene Verwendung

Dieses Gerät ist nur zum Waschen von maschinenwaschbarer Wäsche bestimmt. Halten Sie sich immer an die Angaben auf den Pflegeetiketten. Das Gerät ist ausschließlich zum Hausgebrauch in Innenräumen vorgesehen. Das Gerät darf nicht für kommerzielle oder gewerbliche Zwecke eingesetzt werden.

Veränderungen an dem Gerät sind nicht zulässig. Nicht vorgesehene Verwendung kann zu Gefahren und zum Verlust aller Gewährleistungs- und Haftungsansprüche führen.

Hinweis:

Aufgrund technischer Änderungen können die Abbildungen in den folgenden Kapiteln von Ihrem Modell abweichen.

2.1 Bild des Gerätes

Frontseite (Abb. 2-1):



- | | |
|--------------------------------|----------------------|
| 1 Waschmittel-/Weichspülerfach | 5 Waschmaschinen-tür |
| 2 Arbeitsplatte | 6 Wartungsklappe |
| 3 Programmwahl-knopf | 7 Verstellbare Füße |
| 4 Panel | |

Rückseite (Abb. 2-2):

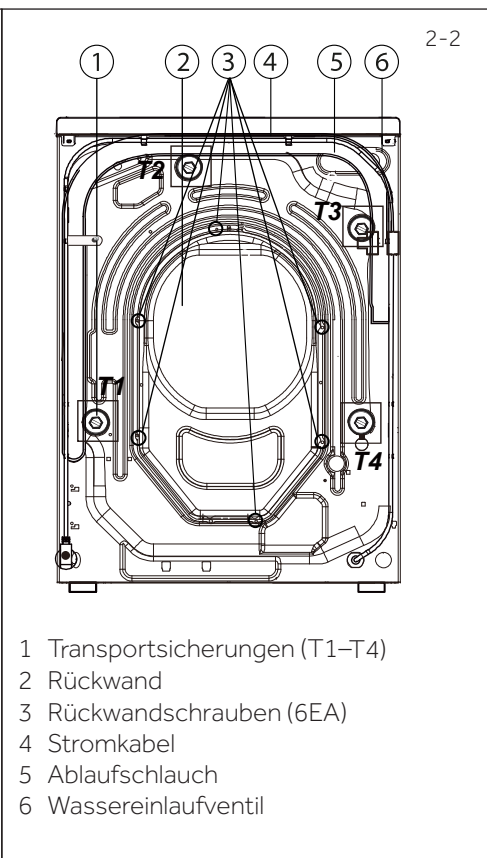

- | |
|--------------------------------|
| 1 Transportsicherungen (T1-T4) |
| 2 Rückwand |
| 3 Rückwandschrauben (6EA) |
| 4 Stromkabel |
| 5 Ablaufschlauch |
| 6 Wassereinlaufventil |

2.2 Zubehör

Überprüfen Sie Zubehör und die Dokumentation gemäß dieser Liste (Abb. 2-3):

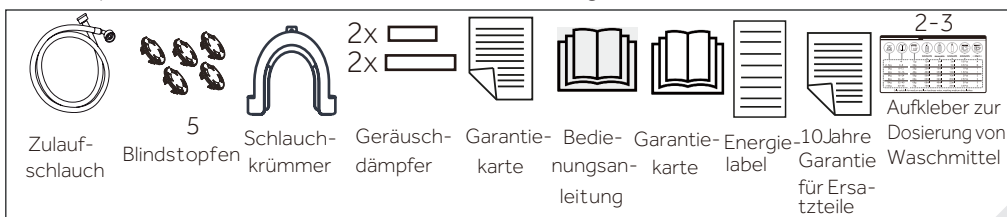

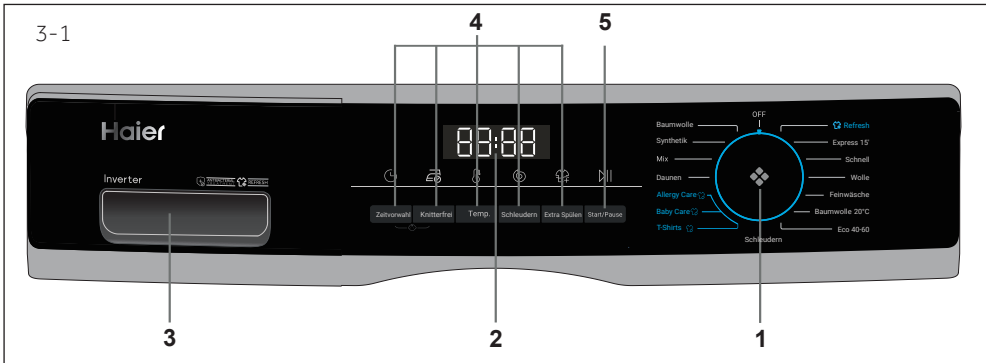

- 1 Programmwahlknopf
- 2 Anzeige
- 3 Waschmittel-/Weichspülerfach
- 4 Funktionstasten
- 5 Taste „Start/Pause“

Hinweis: Tonsignal

In folgenden Fällen hören Sie ein Tonsignal:

- ▶ beim Betätigen einer Taste
- ▶ beim Drehen des Programmwahlknopfes
- ▶ zum Programmende

Sie können das Tonsignal bei Bedarf auch abwählen; siehe TÄGLICHE NUTZUNG (siehe S. 17 6.13).

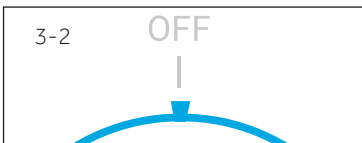

3.1 OFF

Bewegen Sie den Drehknopf in eine beliebige Position (mit Ausnahme von OFF), um die Maschine zu starten. Bewegen Sie den Drehknopf in die OFF-Position, um die Maschine auszuschalten (Abb. 3-2).

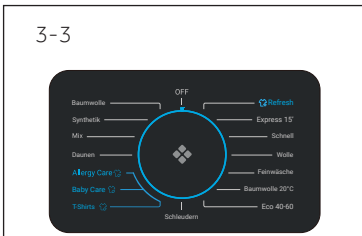

3.2 Programmwahlknopf

Durch Bewegen des Drehknopfes (Abb. 3-3) kann eins von 14 Programmen (OFF und Schleudern nicht eingeschlossen) ausgewählt werden. Dann leuchtet die zugehörige LED auf und die Standardeinstellungen werden angezeigt.

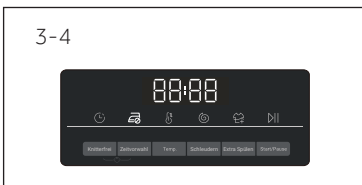

3.3 Display

Das Display (Abb. 3-4) zeigt folgende Informationen:

- ▶ Waschzeit
- ▶ Abschlusszeitverzögerung
- ▶ Fehlercodes und Serviceinformationen
- ▶ Funktionstasten und Taste „Start/Pause“
- ▶ Dampfwäsche
- ▶ Verriegelung der Tür
- ▶ Kindersicherung

3.4 Waschmittelschublade

Bei geöffneter Schublade sind folgende Komponenten zu sehen (Abb. 3-5):

- 1: Fach für Pulver oder Flüssigwaschmittel
- 2: Waschmittelklappenwähler: Heben Sie ihn für Pulverwaschmittel an und halten Sie ihn für Flüssigwaschmittel gedrückt.
- 3: Fach für Desinfektionsmittel.
- 4: Fach für Weichspüler.
- 5: Verriegelung, nach unten drücken, um die Schublade herauszuziehen.

Die Empfehlung zum Waschmitteltyp ist für verschiedene Waschttemperaturen geeignet. Bitte beachten Sie die Gebrauchsanweisung für das Waschmittel (siehe S. 11).

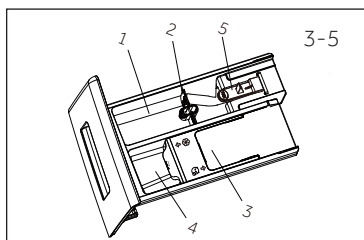

3.5 Funktionstasten

Mit den Funktionstasten (Abb. 3-6) können Sie das ausgewählte Programm vor Programmstart mit zusätzlichen Funktionen ergänzen. Dabei leuchten die zugehörigen Indikatoren auf. Wenn Sie die Maschine abschalten oder ein neues Programm einstellen, werden alle zuvor gewählten Optionen wieder aufgehoben. Wenn eine Taste mit mehreren Optionen belegt ist, wählen Sie die gewünschte Option, indem Sie die Taste mehrmals hintereinander drücken. Durch Berühren der Schaltflächen, können Sie die Funktion abschalten, sie leuchten matt, oder einschalten, sie leuchten hell.

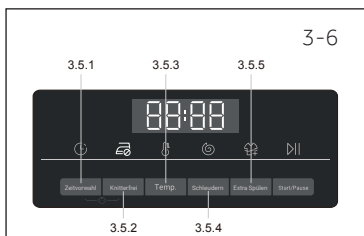

Hinweis: Werkseinstellungen

Damit mit jedem Programm ein bestmögliches Ergebnis erzielt wird, hat Haier jeweils spezifische Grundeinstellungen definiert. Wenn es um normales Waschen geht, sollten Sie bei den Standardeinstellungen bleiben.

3.5.1 – Funktionstaste „Zeitvorwahl“

Mit dieser Taste (Abb. 3-7) können Sie das Programm verzögert starten; praktisch, wenn Sie günstigeren Nachtstrom nutzen oder die Maschine zwar am Abend beladen, nicht jedoch in der Nacht waschen möchten. Die Endzeitverzögerung kann in Schritten von 30 Minuten von 0,5 bis 24 Stunden erhöht werden (die Endzeit ist länger als die ursprüngliche Programmzeit). Z.B.: Wenn 6:30 im Display erscheint, wird das Programm in 6 Stunden und 30 Minuten abgeschlossen. Zum Einschalten der Zeitverzögerung berühren Sie die Start / Pause. Dies ist beim Programm „Schleudern“ und „Refresh“ nicht möglich, da feuchte Wäsche schon nach kurzer Zeit einen muffigen Geruch annimmt.

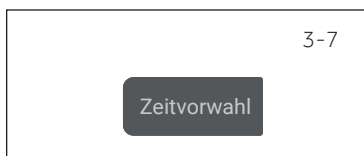

Hinweis: Flüssigwaschmittel

Wenn Sie Flüssigwaschmittel verwenden, sollten Sie auf die Endzeitverzögerung verzichten.

3.5.2 – Funktionstaste „Knitterfrei“

Für die Programme, die über eine „Knitterfrei“-Funktion verfügen (Abb. 3-8), drücken Sie die Taste „Knitterfrei“, um diese Funktion auszuwählen. Anschließend leuchtet das entsprechende Symbol auf. Wenn Sie die Taste erneut drücken oder ein anderes Programm wählen, wird die Funktion deaktiviert.

Ist die „Knitterfrei“-Funktion ausgewählt, reduziert sich die maximale Schleudergeschwindigkeit. Nach dem Schleudergang wird die Wäsche immer wieder bewegt. So wird ein Zerknittern der Wäsche verhindert, Schimmelbildung und unangenehmen Gerüchen vorgebeugt und die Wäsche kommt glatter aus der Maschine. Während dieses Vorgangs zeigt das Display "----" an und wird für maximal 12 Stunden fortgeführt. Durch Drücken der „Start/Pause“ Taste können Sie das Programm jederzeit beenden.

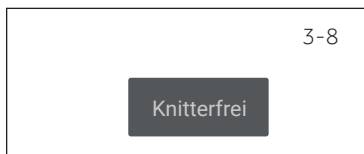

3-9

Temp.

3.5.3 Funktionstaste „Temp.“

Mit dieser Taste (Abb. 3-9) ändern Sie die Waschtemperatur des Programms. Wenn kein Wert leuchtet (das Display „--“), wird das Wasser nicht erhitzt.

3-10

Schleudern

3.5.4 Funktionstaste „Schleudern“

Mit dieser Taste (Abb. 3-10) ändern Sie die Schleudergeschwindigkeit des Programms oder schalten das Schleudern komplett ab. Wenn der Wert auf dem Display „0“ leuchtet, wird die Wäsche nicht geschleudert.

3-11

Extra Spülen

3.5.5 Taste „Extra Spülen“

Drücken Sie diese Taste (Abb. 3-11) um die Wäsche extra gründlich mit frischem Wasser zu spülen. Das wird vor allem für Menschen mit empfindlicher Haut empfohlen. Durch mehrmaliges Drücken der Taste lassen sich null bis drei zusätzliche Spülgänge auswählen. Sie erscheinen im Display als P--0/P--1/P--2/P--3.

3-12

Start/Pause

3.6 „Start/Pause“-Taste

Mit dieser Taste (Abb. 3-12) starten und unterbrechen Sie das derzeit angezeigte Programm. Beim Einstellen des Programmes und bei laufendem Programm leuchtet die LED über dieser Taste. Die LED blinkt, wenn das Programm unterbrochen wurde.

3-13

Zeitvorwahl

Knitterfrei

3.7 Kindersicherung

Programm auswählen und dann starten, die Tasten „Zeitvorwahl“ und „Knitterfrei“ (Abb. 3-13) gleichzeitig 3 Sekunden lang berühren, um alle Bedienelemente zu sperren. Das Display zeigt . Zum Entriegeln berühren Sie bitte erneut die beiden Tasten. Die Kindersicherungsanzeige leuchtet, wenn die Kindersicherung funktioniert. Diese Funktion ist optional bei eingeschalteter Maschine.

3-14

cLoT

Bei aktiver Kindersicherung erscheint **cLoT** (Abb. 3-14) im Display, wenn eine Taste gedrückt wird. Änderungen sind dann nicht möglich.



Hinweis: Verfahren, um die Zahl der Zyklen anzuzeigen, die die Maschinen gelaufen ist.

Vorgehensweise: Wählen Sie im Standby-Modus das Programm "Baumwolle" aus und drücken Sie dann die Tasten "Temperatur" und "Schleudern" gleichzeitig. Nun zeigt das Display für 2 Sekunden die Anzahl der bisher gelaufenen Waschvorgänge an. Anschließend springt die Anzeige in den Standby-Modus zurück. Die Anzahl der Waschzyklen erhöht sich nach jedem Programmende um 1. Ist die Gesamtzahl der gelaufenen Waschzyklen höher als **9999** wird die Zahl als Hexadezimal-Zahl angezeigt.

• Ja, o Optional, / Nein

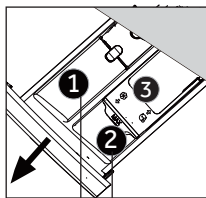

Waschmittelfach für:

- ① Waschmittel
- ② Weichspüler oder Pflegeprodukt
- ③ /

Programm	Maximale Beladung in kg	Temperatur °C ¹⁾	Voreinstellung		Stoffart	Voreinstellen der Schleudergeschwindigkeit in UpM	Funktion			
			Auswahlbereich	1			2	Knitterfrei	Extra Spülen	Zeitvorwahl
Baumwolle	8	* bis 90	40	•	o	Baumwolle	1400	o	o	o
Synthetik	4	* bis 60	40	•	o	Synthetikfasern oder Mischgewebe	1200	o	o	o
Mix	4	* bis 60	30	•	o	Leicht verschmutzte, gemischte Wäsche aus Baumwoll- und Synthetikfasern	1000	o	o	o
Daunen	2	* bis 40	30	•	o	Stepdecke	800	o	o	o
Allergy Care	8	* bis 90	60	•	o	Baumwolle	1000	o	o	o
Baby Care	4	* bis 90	60	•	o	Baumwolle/Synthetik	1000	o	o	o
T-Shirts	2.5	* bis 40	40	•	o	Baumwolle/Synthetik	1000	o	o	o
Schleudern	8	/	/	/	/	Alle Textilien	1000	/	/	/
Eco 40 -60	8	/	/	•	o	/	/	/	/	o
Baumwolle 20°C	8	/	/	•	o	Baumwolle	1000	o	o	o
Feinwäsche	2	* bis 30	30	•	o	Feinwäsche und Seide	600	/	o	o
Wolle	2	* bis 40	*	•	o	Maschinenwaschbare Woll Sachen oder Wäsche mit hohem Wollanteil	800	/	o	o
Schnell	8	* bis 40	40	•	o	Baumwolle/Synthetik	1000	o	o	o
Express 15 ²⁾	2	* bis 40	*	•	o	Baumwolle/Synthetik	1000	o	o	o
Refresh	1	/	/	/	/	Baumwolle/Synthetik	/	/	/	/

* Wasser wird nicht erwärmt.

¹⁾ Wählen Sie die Waschtemperatur 90 °C nur bei speziellem hygienischem Bedarf.

²⁾ Geben Sie weniger Waschmittel in die Maschine, da dieses Programm nur kurz läuft.





Das Design und die technischen Daten können ohne vorherige Ankündigung zu Zwecken der Qualitätsverbesserung geändert werden.

Scannen Sie den QR-Code auf dem Energieetikett für Informationen zum Energieverbrauch.

Der tatsächliche Energieverbrauch kann je nach örtlichen Gegebenheiten vom angegebenen abweichen.

Hinweis: Auto-Gewicht

Ihre Maschine kann das Gewicht der Waschladung erkennen. Bei nur geringer Beladung werden Energie- und Wasserverbrauch sowie die Waschzeit bei bestimmten Programmen automatisch reduziert. Die angezeigte Programmdauer kann daher bei folgenden Programmen von der Standarddauer des Programms abweichen: Mix, Synthetik, Baumwolle, Baumwolle 20°C, Eco 40-60.

Rated Capacity	Programme	 (kg)	 (HH:MM)	ENERGY (kWh/cycle)	 (L/cycle)	Max Temperature (°C)	Effective Speed (RPM)	 Residual Moisture (%)
8 KG HW81-N BP14939	Eco 40-60	8.0	3:38	0.660	63.0	32	1330	53.6
	Eco 40-60	4.0	2:48	0.460	41.0	30	1330	53.0
	Eco 40-60	2.0	2:48	0.210	30.0	25	1330	52.0
	Baumwolle 20°C	8.0	0:53	0.320	75.0	20	1000	65.0
	Baumwolle 60°C	8.0	1:52	1.800	75.0	57	1400	55.0
	Wolle 30°C	2.0	0:45	0.350	38.0	30	800	37.0
	Express 15' 30°C	2.0	0:24	0.350	38.0	30	1000	65.0

Die Werte, die für andere Programme als das Eco 40-60-Programm angegeben werden, sind nur Richtwerte.

6.1 Stromversorgung

Schließen Sie die Maschine an eine passende Steckdose an (220 – 240 V Wechselspannung, 50 Hz – Abb. 6-1). Schauen Sie sich auch den Abschnitt „Installation“ an (siehe S. 28).

6.2 Wasseranschluss

- ▶ Überzeugen Sie sich vor dem Anschluss davon, dass das Wasser klar und sauber ist.
- ▶ Drehen Sie den Wasserhahn auf (Abb. 6-2).

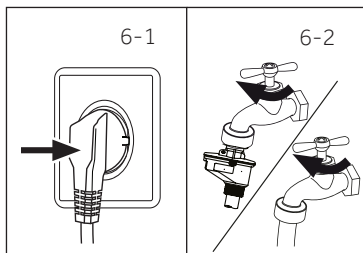

i Hinweis: Dichtigkeit

Vergewissern Sie sich vor dem Einschalten, dass kein Wasser an der Verschraubung von Wasserhahn und Einlaufschlauch austritt. Drehen Sie dazu den Wasserhahn auf.

6.3 Wäsche vorbereiten

- ▶ Sortieren Sie die Wäsche nach Material (Baumwolle, Synthetik, Wolle oder Seide) und Verschmutzungsgrad (Abb. 6-3). Beachten Sie die Hinweise auf den Pflegeetiketten.
- ▶ Trennen Sie weiße Textilien von der Buntwäsche. Waschen Sie bunte Textilien zunächst von Hand, vergewissern Sie sich, dass die Wäsche nicht verblasst oder ausfärbt.
- ▶ Leeren Sie alle Taschen (Schlüssel, Münzen usw.) und entfernen Sie allen Schmuck (z. B. Broschen).
- ▶ Textilien ohne Saum, empfindliche Feinwäsche und sehr fein gewebte Textilien (wie filigrane Gardinen) geben Sie in einen Wäschebeutel, damit nichts beschädigt wird. Allerdings sind bei solchen Textilien oftmals eher Handwäsche oder professionelle Reinigung die bessere Wahl.
- ▶ Schließen Sie Reißverschlüsse, Klettverschlüsse und Haken, achten Sie darauf, dass Knöpfe fest angenäht sind.
- ▶ Geben Sie empfindliche Gegenstände wie Wäsche ohne festen Saum, empfindliche Unterwäsche (Dessous) und kleine Gegenstände wie Socken, Gürtel, BHs usw. in einen Wäschebeutel.
- ▶ Falten Sie größere Textilien wie Bettwäsche, Bettdecken und dergleichen vor dem Waschen auseinander.
- ▶ Drehen Sie Jeans, bedruckte, mit Applikationen versehene sowie farbintensive Textilien „auf links“; waschen Sie solche Wäschestücke möglichst separat.

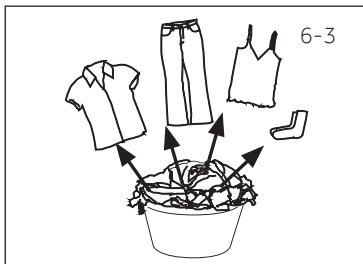

VORSICHT!

Fremdkörper, insbesondere kleine Gegenstände mit scharfen Kanten (BH-Bügel oder Münzen) können Fehlfunktionen verursachen, die Wäsche und das Gerät beschädigen.

Pflegediagramm

Waschen		
 Waschbar bis zu 95°C normale Handhabung	 Waschbar bis zu 60°C normale Handhabung	 Waschbar bis zu 60°C behutsame Handhabung
 Waschbar bis zu 40°C normale Handhabung	 Waschbar bis zu 40°C behutsame Handhabung	 Waschbar bis zu 40°C sehr behutsame Handhabung
 Waschbar bis zu 30°C normale Handhabung	 Waschbar bis zu 30°C behutsame Handhabung	 Waschbar bis zu 30°C sehr behutsame Handhabung
 Handwäsche max. 40°C	 Nicht waschen	
Bleichen		
 Sämtliche Bleichverfahren möglich	 Nur Sauerstoff/kein Chlor	 Nicht bleichen
Trocknen		
 Wäschetrockner möglich normale Temperatur	 Wäschetrockner möglich niedrige Temperatur	 Nicht im Trockner trocknen
 Auf der Leine trocknen	 Flach ausgelegt trocknen	
Bügeln		
 Bei maximaler Temperatur bis 200°C bügeln	 Bei mittlerer Temperatur bis 150°C bügeln	 Bei niedriger Temperatur bis 110°C ohne Dampf bügeln (Dampfbügeln kann schwere Beschädigungen verursachen)
 Nicht bügeln		
Professionelle Textilpflege		
 Mit Tetrachloräthylen trocknen	 Mit Kohlenwasserstoffen trocknen	 Nicht chemisch reinigen
 Professionelle Nassreinigung	 Nicht professionell nassreinigen	

6.4 Das Gerät beladen

- ▶ Geben Sie die Wäsche Stück für Stück in die Trommel
- ▶ Nicht überladen. Beachten Sie die unterschiedliche maximale Beladung der einzelnen Programme! Daumenregel zur maximalen Beladung: Achten Sie auf einen Abstand von sechs Zoll (ca. 15 cm) zwischen Ladung und der Trommeloberseite.
- ▶ Schließen Sie die Gerätetür vorsichtig. Achten Sie dabei darauf, dass kein Wäschestück eingeklemmt wird.

6.5 Waschmittel wählen

- ▶ Die Waschleistung hängt maßgeblich von der Qualität des Waschmittels ab.
- ▶ Verwenden Sie nur ausdrücklich für Waschmaschinen geeignete Waschmittel.
- ▶ Nutzen Sie bei Bedarf spezielle Waschmittel, zum Beispiel für Synthetik oder Wolle.
- ▶ Beachten Sie immer die Hinweise des Waschmittelherstellers.
- ▶ Verwenden Sie keine chemischen Reinigungsmittel wie Trichloräthylen und ähnliche Produkte.

Optimales Waschmittel wählen

Programm	Waschmitteltyp				
	Universal	Buntwäsche (Color)	Feinwäsche	Spezial	Weichspüler
Baumwolle	√	√	-	-	√
Synthetik	-	√	-	-	√
Mix	√L	√	-	-	√
Daunen	-	-	√L	√	-
Allergy Care	√	√	-	-	√
Baby Care	-	-	√	√	√
T-Shirts	√	√	-	-	√
Schleudern	-	-	-	-	-
Eco 40 -60	√	√	-	-	√
Baumwolle 20°C	√	√	-	-	√
Feinwäsche	-	-	√	√	√
Wolle	-	-	√	√	√
Schnell	√	√	-	-	√
Express 15'	√L	√L	-	-	√
Refresh	-	-	-	-	-

L = Flüssig-/Gelwaschmittel P = Pulverwaschmittel o = Alternativ – = nein

√ = Empfehlung

Wenn Sie Flüssigwaschmittel verwenden, sollten Sie auf die Zeitverzögerung verzichten.

Wir empfehlen:

- ▶ Pulverwaschmittel: 20 – 90°C* (beste Verwendung: 40 – 60 °C)
- ▶ Color-Waschmittel: 20 – 60°C (beste Verwendung: 30 – 60 °C)
- ▶ Woll-/Feinwaschmittel: 20 – 30°C (optimal)

* Wählen Sie die Waschtemperatur 90°C nur bei speziellem hygienischem Bedarf.

* Wenn Sie eine Wassertemperatur von 60°C oder höher wählen, empfehlen wir Ihnen, weniger Waschmittel zu verwenden. Bitte verwenden Sie spezielle Desinfektionsmittel, die für Baumwolle oder synthetische Stoffe geeignet sind.

* Es ist besser, Waschpulver mit wenig oder ohne Schaum zu verwenden.

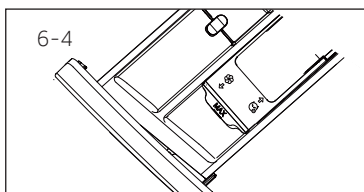

6.6 Waschmittel einfüllen

1. Ziehen Sie die Waschmittelschublade heraus.
2. Geben Sie die gewünschten Mittel in die dafür vorgesehenen Fächer (Abb. 6-4),
3. Schließen Sie die Waschmittelschublade sorgfältig.

i Hinweis:

- ▶ Entfernen Sie vor dem Waschgang sämtliche Waschmittelreste aus der Waschmittelschublade.
- ▶ Übertreiben Sie es nicht mit Waschmittel oder Weichspüler.
- ▶ Orientieren Sie sich an den Angaben auf der Waschmittelpackung.
- ▶ Füllen Sie das Waschmittel immer erst kurz vor Beginn des Waschgangs ein.
- ▶ Konzentriertes Flüssigwaschmittel sollte vor der Hinzugabe mit etwas Wasser verdünnt werden.
- ▶ Verwenden Sie kein Flüssigwaschmittel, wenn die „Verzögerung“ ausgewählt ist.
- ▶ Wählen Sie die Programmeinstellungen sorgfältig gemäß den Angaben auf sämtlichen Pflegeetiketten und in der Programmtabelle.



6.7 Maschine einschalten

Bewegen Sie den Drehknopf in eine beliebige Position (mit Ausnahme von OFF), um die Maschine zu starten. Bewegen Sie den Drehknopf in die OFF-Position, um die Maschine auszuschalten (Abb. 6-5).

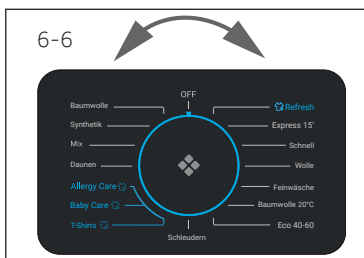

6.8 Ein Programm wählen

Damit Ihre Wäsche stets perfekt sauber wird, wählen Sie ein Waschprogramm, das zum Wäschetyp und zum Verschmutzungsgrad passt.

Drehen Sie den Programmauswahlknopf (Abb. 6-6) zur Auswahl des richtigen Programms. Die LED zum Programm leuchtet auf, die Standardeinstellungen werden angezeigt.

i Hinweis: Geruchsbeseitigung

Vor dem ersten Einsatz empfehlen wir, das Programm "Baumwolle+90 °C+600 U/min" mit ein wenig Waschmittel im Waschmittelfach (Fach 2), jedoch komplett ohne Wäsche durchlaufen zu lassen. Alternativ können Sie auch ein spezielles Maschinenreinigungsmittel verwenden, um den typischen „Neugerätgeruch“ zu beseitigen.



6.9 Individuelle Einstellungen vornehmen

Wählen Sie die gewünschten Optionen und Einstellungen (Abb. 6-7); lesen Sie dazu unter „BEDIENFELD“ nach.

6.10 Waschprogramm starten

Berühren Sie die „Start/Pause“-Taste (Abbildung 6-8), um zu starten. Die LED an der „Start/Pause“-Taste hört auf zu blinken und leuchtet dauerhaft. Das Waschprogramm beginnt mit den vorgegebenen Einstellungen. Änderungen sind erst nach Abbrechen des Programmes möglich.



6.11 Waschprogramme unterbrechen/abbrechen

Zum Unterbrechen eines laufenden Programms tippen Sie kurz auf die Start/Pause-Taste. Die LED über der Taste beginnt zu blinken. Zum Fortsetzen drücken Sie die Taste noch einmal.

So brechen Sie ein laufendes Programm ab und heben alle individuellen Einstellungen auf:

1. Berühren Sie die „Start/Pause“-Taste, um das laufende Programm abzubrechen.
2. Bewegen Sie den Drehknopf, um das Gerät einzuschalten, führen Sie das Programm „Schleudern“ aus und setzen Sie die Schleudernzahl über die Funktionstaste „Schleudern“ auf „0“.
3. Nachdem Sie das Programm abgebrochen haben, wählen Sie ein neues Programm aus und drücken Sie Start um die Maschine neu zu starten.

6.12 Nach dem Waschen

Hinweis: Türsperre

- ▶ Aus Sicherheitsgründen bleibt die Gerätetür beim Waschen verriegelt und kann nicht geöffnet werden. Die Gerätetür lässt sich erst nach Programmende sowie nach dem Abbruch eines Programms öffnen (s. Beschreibung oben).
- ▶ Bei hohem Wasserstand, hoher Wassertemperatur sowie beim Schleudern lässt sich die Gerätetür nicht öffnen – **Loch** erscheint im Display.

1. Zum Abschluss des Waschprogramms erscheint **End** im Display.
2. Die Maschine schaltet sich automatisch ab.
3. Nehmen Sie die Wäsche so schnell wie möglich aus der Maschine, damit sie nicht verknittert.
4. Drehen Sie die Wasserzufuhr ab.
5. Ziehen Sie den Netzstecker aus der Steckdose.
6. Öffnen Sie die Tür, um die Bildung von Feuchtigkeit und Gerüchen zu verhindern. Lassen Sie die Gerätetür immer etwas offen stehen, wenn Sie die Maschine nicht benutzen.

Hinweis: Bereitschaftsmodus/Energiesparmodus

Die eingeschaltete Waschmaschine stellt sich in den Standby-Modus, wenn sie nicht innerhalb von 2 Minuten nach der Auswahl des Programms bzw. nach Programmende aktiviert wird. Das Display schaltet sich ab. So können Sie Energie sparen.

6.13 Aktivieren oder Deaktivieren des Signaltons

Sie können das Tonsignal bei Bedarf auch abschalten:

1. Schalten Sie das Gerät ein.
2. Wählen Sie das Mix-P Programm.
3. Drücken Sie die Tasten „Knitterfrei“, „Temp.“ und „Extra Spülen“ gleichzeitig für etwa 3 Sekunden. Das Display zeigt nun **bEEP OFF** und der Signalton ist deaktiviert. Wenn Sie die Tonsignale wieder einschalten möchten, halten Sie die beiden Tasten noch einmal gleichzeitig gedrückt. **bEEP on** erscheint im Display.



Umweltverträglicher Einsatz

- ▶ Damit sich Energie-, Wasser-, Waschmittel- und Zeitbedarf im Rahmen halten, sollten Sie die jeweils empfohlene Maximalbeladung beachten.
- ▶ Überladen Sie die Maschine nicht – zwischen Wäsche und dem oberen Rand der Trommel sollte eine Handbreit Platz bleiben.
- ▶ Bei nur leicht verschmutzter Wäsche wählen Sie das Express 15'-Programm.
- ▶ Dosieren Sie Waschmittel möglichst exakt.
- ▶ Wählen Sie die niedrigste passende Waschtemperatur – moderne Waschmittel funktionieren auch bei Temperaturen unter 60°C sehr gut.
- ▶ Erhöhen Sie die Standardeinstellungen nur bei stark verschmutzter Wäsche.
- ▶ Stellen Sie die höchste Schleudergeschwindigkeit ein, wenn die Wäsche in einem, für Haushalte gedachten, Trockner getrocknet werden soll.

8.1 Waschmittelschublade reinigen

Achten Sie immer darauf, dass keine Reste in der Waschmittelschublade verbleiben. Reinigen Sie die Waschmittelschublade regelmäßig (Abb. 8-1):

1. Ziehen Sie die Schublade bis zum Anschlag heraus (1).
2. Drücken Sie den Freigabeknopf (2) und ziehen Sie die Schublade ganz heraus.
3. Spülen Sie die Schublade unter fließendem Wasser gründlich aus und schieben Sie die Schublade wieder in die Maschine.

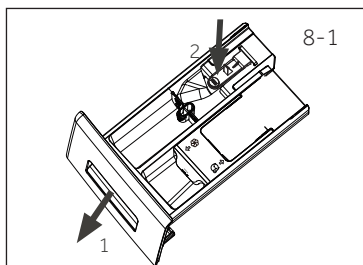

8.2 Maschine reinigen

- ▶ Ziehen Sie immer den Netzstecker aus der Steckdose, bevor Sie die Maschine reinigen und pflegen.
- ▶ Reinigen Sie das Maschinengehäuse und die Gummiteile mit einem Lappen und etwas Seifenwasser (Abb. 8-2).
- ▶ Verwenden Sie keine Chemikalien und keine aggressiven Lösungsmittel.



8.3 Wassereinlassventil und Einlassventilfilter

Damit der Wasserzufluss nicht durch Festkörper im Wasser (vor allem Kalk) behindert wird, reinigen Sie den Einlassventilfilter regelmäßig.

- ▶ Ziehen Sie den Netzstecker, schließen Sie den Wasserhahn.
- ▶ Schrauben Sie den Wassereinlaufschlauch an der Rückwand des Gerätes (Abb. 8-3) und am Wasserhahn ab.
- ▶ Spülen Sie den oder die Filter mit Wasser durch und entfernen Sie Rückstände mit einer kleinen Bürste (Abb. 8-4).
- ▶ Setzen Sie die Filter wieder ein, schrauben Sie den Zulaufschlauch wieder an.

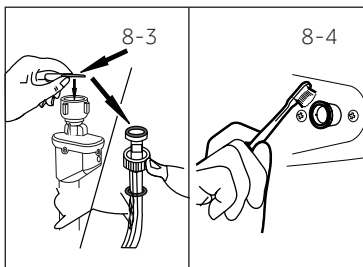

8.4 Trommel reinigen

- ▶ Holen Sie versehentlich mitgewaschene Gegenstände, insbesondere Metallteile wie Nadeln, Münzen usw. aus der Trommel (Abb. 8-5), denn solche Teile verursachen Rostflecken und Schäden.
- ▶ Rostflecken entfernen Sie am besten mit einem passenden Reinigungsmittel ohne Chlor. Beachten Sie die Warnhinweise des Reinigungsmittelherstellers.
- ▶ Benutzen Sie keine harten Gegenstände und keine Stahlwolle zum Reinigen.

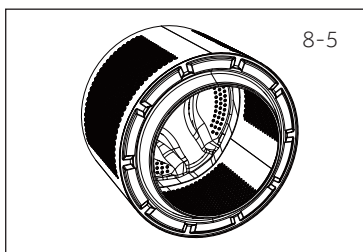

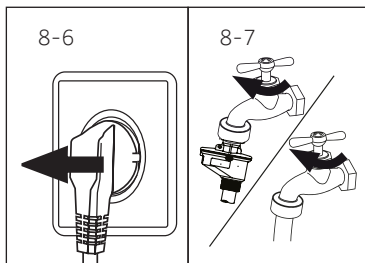

8.5 Längere Nichtbenutzung

Wenn Sie die Maschine längere Zeit nicht benutzen:

1. Ziehen Sie den Netzstecker (Abb. 8.-6).
2. Drehen Sie die Wasserzufuhr ab (Abb. 8-7).
3. Öffnen Sie die Tür, um die Bildung von Feuchtigkeit und Gerüchen zu verhindern. Lassen Sie die Gerätetür immer etwas offen stehen, wenn Sie die Maschine nicht benutzen.

Überprüfen Sie vor dem nächsten Einsatz Netzkabel, Wasserzulauf und Ablaufschlauch sorgfältig auf Beschädigungen bzw. festen Sitz. Vergewissern Sie sich, dass alles richtig installiert ist und kein Wasser ausläuft.

8.6 Pumpenfilter

Reinigen Sie den Filter einmal monatlich. Prüfen Sie den Pumpenfilter auf Rückstände, falls die Maschine:

- ▶ das Wasser nicht abpumpt.
- ▶ nicht schleudert.
- ▶ im Betrieb ungewöhnliche Geräusche von sich gibt.



WARNUNG!

Verbrühungsgefahr! Das Wasser in der Filterpumpe kann sehr heiß sein! Sorgen Sie dafür, dass das Wasser gründlich abgekühlt ist, bevor Sie weitere Schritte unternehmen.

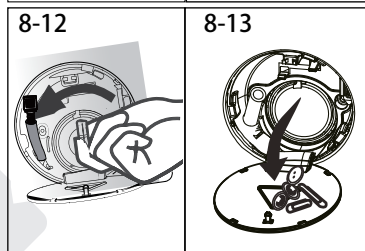
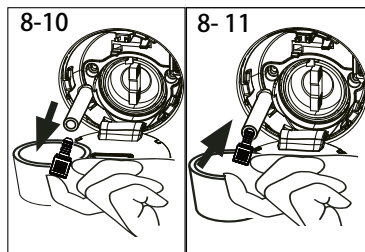
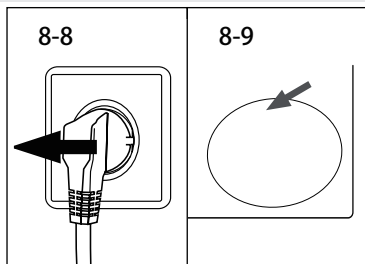

1. Schalten Sie die Maschine ab, ziehen Sie den Netzstecker (Abb. 8-8).
2. Öffnen Sie die Wartungsklappe. Dazu können Sie eine Münze oder einen sehr breiten Schraubendreher verwenden (Abb. 8-9).
3. Halten Sie einen flachen Behälter zum Auffangen des auslaufenden Wassers bereit (Abb. 8-10). Stellen Sie sich auf größere Wassermengen ein!
4. Ziehen Sie den kleinen Ablaufschlauch heraus, halten Sie das Schlauchende über den Behälter (Abb. 8-10).
5. Ziehen Sie den Verschlussstopfen aus dem Ablaufschlauch (Abb. 8-10).
6. Nachdem das Wasser komplett abgelaufen ist, verschließen Sie den Ablaufschlauch wieder mit dem Stopfen (Abb. 8-11) und schieben ihn zurück in die Maschine.
7. Lösen Sie den Pumpenfilter durch Drehen gegen den Uhrzeigersinn, nehmen Sie den Pumpenfilter heraus (Abb. 8-12).
8. Entfernen Sie sämtliche Rückstände und Verschmutzungen (Abb. 8-13).

9. Reinigen Sie den Pumpenfilter vorsichtig und sorgfältig, am besten unter fließendem Wasser (Abb. 8-14).
10. Anschließend wieder richtig anbringen (Abb. 8-15).
11. Schließen Sie die Wartungsklappe.

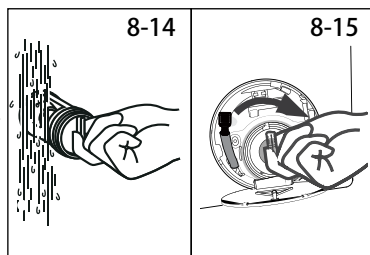

VORSICHT!

- ▶ Die Pumpenfilterdichtung muss sauber und unbeschädigt sein. Falls der Deckel nicht fest genug angezogen wird, kann Wasser austreten.
- ▶ Der Filter muss unbedingt eingesetzt werden, andernfalls kann Wasser austreten.

Viele auftretende Probleme können Sie selbst ohne spezielles Fachwissen lösen. Falls einmal ein Problem auftreten sollte, prüfen Sie sämtliche erwähnten Ursachen und probieren die nachstehenden Abhilfemaßnahmen, bevor Sie sich an den Kundendienst wenden. Siehe KUNDENDIENST.



WARNUNG!

- ▶ Schalten Sie das Gerät aus und ziehen Sie den Netzstecker aus der Steckdose, bevor Sie das Gerät warten.
- ▶ Da elektrische Arbeiten zu schweren Folgeschäden führen können, sollten solche Tätigkeiten nur von Elektrofachleuten ausgeführt werden.
- ▶ Falls das Netzkabel beschädigt wird, lassen Sie dieses nur vom Hersteller, seinem Kundendienst oder einer ähnlich sachkundigen Person (zum Beispiel Elektriker) austauschen, damit es nicht zu Gefährdungen kommt.

9.1 Informationscodes

Folgende Codes werden im laufenden Programm lediglich zu Informationszwecken angezeigt. Sie müssen nichts unternehmen.

Code	Bedeutung
t:25	Das Programm läuft noch 1 Stunde und 25 Minuten.
6:30	Das Programm mit Abschlusszeitverzögerung endet in 6 Stunden und 30 Minuten.
cLoT	Die Funktionstasten sind gesperrt. Ein Programmwechsel ist nicht möglich.
End	Das Programm ist abgeschlossen. Die Maschine schaltet sich automatisch ab.
Loct	Die Gerätetür lässt sich nicht öffnen, da der Wasserpegel zu hoch, das Wasser heiß ist oder die Maschine gerade schleudert.
bEEP OFF	Tonsignale sind abgeschaltet.
bEEP on	Tonsignale sind eingeschaltet.

9.2 Problemlösung mit Codeanzeige

Problem	Ursache	Lösung
CLr FLr	<ul style="list-style-type: none"> • Ablaufproblem, Wasser wurde in 6 Minuten nicht vollständig abgepumpt. 	<ul style="list-style-type: none"> • Reinigen Sie den Pumpenfilter. • Vergewissern Sie sich, dass der Ablaufschlauch richtig installiert wurde.
E2	<ul style="list-style-type: none"> • Verriegelungsfehler. 	<ul style="list-style-type: none"> • Schließen Sie die Gerätetür richtig.
E4	<ul style="list-style-type: none"> • Nötiger Wasserstand nach 12 Minuten nicht erreicht. • Wasser läuft ungewollt über den Ablaufschlauch ab. 	<ul style="list-style-type: none"> • Achten Sie darauf, dass der Wasserhahn komplett geöffnet und der Wasserdruck normal ist. • Vergewissern Sie sich, dass der Ablaufschlauch richtig installiert wurde.
E8	<ul style="list-style-type: none"> • Wasserstandschutzfehler. 	<ul style="list-style-type: none"> • Wenden Sie sich an den Kundendienst.
E5	<ul style="list-style-type: none"> • Ablauffehler - Wasser wurde nicht innerhalb 1 Minute vollständig abgepumpt. (Programm neu wählen). 	<ul style="list-style-type: none"> • Reinigen Sie den Pumpenfilter. • Vergewissern Sie sich, dass der Ablaufschlauch richtig installiert wurde.
F3	<ul style="list-style-type: none"> • Temperatursensorfehler. 	<ul style="list-style-type: none"> • Wenden Sie sich an den Kundendienst.
F4	<ul style="list-style-type: none"> • Fehler der Geräteheizung. 	<ul style="list-style-type: none"> • Wenden Sie sich an den Kundendienst.

Problem	Ursache	Lösung
F7	<ul style="list-style-type: none"> • Motorfehler. 	<ul style="list-style-type: none"> • Wenden Sie sich an den Kundendienst.
FR	<ul style="list-style-type: none"> • Fehler des Wasserstandsensors. 	<ul style="list-style-type: none"> • Wenden Sie sich an den Kundendienst.
F C 0 or F C 1 or F C 2	<ul style="list-style-type: none"> • Störung der Kommunikation. 	<ul style="list-style-type: none"> • Wenden Sie sich an den Kundendienst.

9.3 Problemlösung ohne Codeanzeige

Problem	Ursache	Lösung
Die Waschmaschine läuft nicht.	<ul style="list-style-type: none"> • Programm noch nicht gestartet. • Gerätetür nicht richtig geschlossen. • Die Maschine wurde nicht eingeschaltet. • Stromausfall. • Kindersicherung aktiv. 	<ul style="list-style-type: none"> • Prüfen Sie das Programm, starten Sie das Programm. • Schließen Sie die Gerätetür richtig. • Schalten Sie die Maschine ein. • Prüfen Sie die Stromversorgung. • Schalten Sie die Kindersicherung ab.
Es läuft kein Wasser in die Maschine.	<ul style="list-style-type: none"> • Kein Wasser. • Einlaufschlauch geknickt. • Filter am Einlaufschlauch verstopft. • Wasserdruck unter 0,03 MPa. • Gerätetür nicht richtig geschlossen. • Wasserzufuhr gestört. 	<ul style="list-style-type: none"> • Kontrollieren Sie den Wasserhahn. • Prüfen Sie den Zulaufschlauch. • Reinigen Sie den oder die Filter im Zulaufschlauch. • Prüfen Sie den Wasserdruck. • Schließen Sie die Gerätetür richtig. • Vergewissern Sie sich, dass die Wasserzufuhr geöffnet ist.
Maschine pumpt ab, noch während Wasser einläuft.	<ul style="list-style-type: none"> • Ablaufschlauch niedriger als 80 cm. • Ende des Ablaufschlauches hängt im Wasser. 	<ul style="list-style-type: none"> • Achten Sie darauf, dass Ablaufschlauch richtig installiert wurde. • Sorgen Sie dafür, dass das Ende des Ablaufschlauches nicht im Wasser hängt.
Maschine pumpt kein Wasser ab.	<ul style="list-style-type: none"> • Ablaufschlauch verstopft. • Pumpenfilter verstopft. • Ende des Ablaufschlauches befindet sich mehr als 100 cm über dem Boden. 	<ul style="list-style-type: none"> • Säubern Sie den Ablaufschlauch. • Reinigen Sie den Pumpenfilter. • Achten Sie darauf, dass Ablaufschlauch richtig installiert wurde.
Starke Vibrationen beim Schleudern.	<ul style="list-style-type: none"> • Nicht alle Transportsicherungen entfernt. • Maschine steht nicht fest. • Maschine ist ungleichmäßig beladen. 	<ul style="list-style-type: none"> • Entfernen Sie alle Transportsicherungen. • Sorgen Sie dafür, dass die Maschine gerade auf festem Untergrund steht. • Achten Sie darauf, die Maschine nicht zu überladen, verteilen Sie die Wäsche gleichmäßig in der Trommel.
Maschine hält vor Programmabschluss an.	<ul style="list-style-type: none"> • Problem mit Wasserzufuhr/ Wasserablauf oder Stromversorgung. 	<ul style="list-style-type: none"> • Prüfen Sie die Stromversorgung, den Wasserzulauf und den Wasserablauf.
Maschine hält zwischendurch an.	<ul style="list-style-type: none"> • Fehlercode erscheint auf der Anzeige. • Maschine ungleichmäßig beladen. • Befindet sich das Programm in der Einweich-Phase? 	<ul style="list-style-type: none"> • Schauen Sie sich die Codes auf der Anzeige an. • Nehmen Sie überschüssige Wäsche aus der Maschine, verteilen Sie die Wäsche gleichmäßiger in der Trommel. • Brechen Sie das Programm ab, starten Sie das Programm neu.

Problem	Ursache	Lösung
Starke Schaumbildung in der Trommel und/oder in der Waschmittelschublade.	<ul style="list-style-type: none"> • Falsches Waschmittel. • Zu viel Waschmittel. 	<ul style="list-style-type: none"> • Prüfen Sie die Waschmittelempfehlungen, halten Sie sich daran. • Verwenden Sie weniger Waschmittel.
Automatische Anpassung der Waschzeit.	<ul style="list-style-type: none"> • Die Waschprogramme werden automatisch an den tatsächlichen Bedarf angepasst. 	<ul style="list-style-type: none"> • Dies ist völlig normal und gewollt, wirkt sich nicht negativ aus.
Maschine schleudert nicht.	<ul style="list-style-type: none"> • Wäsche sehr ungleichmäßig verteilt. 	<ul style="list-style-type: none"> • Prüfen Sie die Beladung der Maschine und die Wäsche und führen Sie ein weiteres Schleuderprogramm durch.
Unbefriedigendes Waschergebnis.	<ul style="list-style-type: none"> • Verschmutzungsgrad der Wäsche passt nicht zum ausgewählten Programm. • Zu wenig Waschmittel. • Maschine überladen. • Wäsche war sehr ungleichmäßig in der Trommel verteilt. 	<ul style="list-style-type: none"> • Wählen Sie ein anderes Programm. • Wählen Sie das zur Verschmutzung der Wäsche passende Waschmittel, halten Sie sich an die Empfehlungen des Herstellers. • Beladen Sie die Maschine weniger stark. • Lockern Sie die Wäsche auf.
Waschpulverrückstände an der Wäsche.	<ul style="list-style-type: none"> • Unlösliche Waschmittelpartikel können als weiße Punkte oder Flecken auf der Wäsche verbleiben. 	<ul style="list-style-type: none"> • Extra Spülen. • Bürsten Sie die Punkte oder Flecken vorsichtig von der Wäsche ab. • Verwenden Sie ein anderes Waschmittel.
Wäsche hat graue Stellen.	<ul style="list-style-type: none"> • Solche Probleme werden durch Öle, Cremes oder Salben verursacht. 	<ul style="list-style-type: none"> • Behandeln Sie die Wäsche mit einem speziellen Reinigungsmittel vor.

Hinweis: Schaumbildung

Falls die Maschine beim Schleudern eine starke Schaumbildung erkennt, stoppt der Motor, die Ablaufpumpe läuft 90 Sekunden lang. Falls die Schaumbildung auch nach 3 weiteren Versuchen nicht nachlässt, beendet die Maschine das Programm ohne Schleudern.

Falls die entsprechenden Fehlermeldungen auch nach Abhilfemaßnahmen weiter angezeigt werden, schalten Sie die Maschine ab, ziehen den Netzstecker aus der Steckdose und wenden sich an den Kundendienst

9.4 Bei Stromausfall

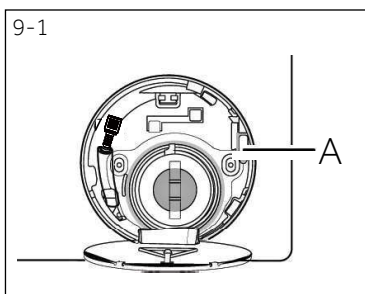

Die Maschine merkt sich das eingestellte Programm und seine Einstellungen.

Das Programm wird nach dem Stromausfall fortgesetzt.

Wenn der Waschgang durch einen Stromausfall unterbrochen wird, bleibt die Tür versperrt. Um Wäsche herausnehmen zu können, sollte der Wasserstand durch das Glas-Bullauge der Tür nicht sichtbar sein – Verbrennungsgefahr! Der Wasserstand muss, wie im Abschnitt „Pumpenfilter“ beschrieben, gesenkt werden. Ziehen Sie erst dann den Hebel (A) unter der Wartungsklappe (Abb. 9-1), bis die Tür durch ein leichtes Klicken entriegelt wird. Befestigen Sie anschließend alle Teile wieder entsprechend.

Hinweis: Türentriegelung

Wenn sich die Waschmaschine in einem sicheren Zustand befindet (Wasserspiegel unterhalb des Fensters, Temperatur unter 55°C, bei Stillstand der Trommel) kann die Tür entriegelt werden.

10.1 Vorbereitung

- ▶ Holen Sie die Maschine aus der Verpackung.
- ▶ Entfernen Sie sämtliches Verpackungsmaterial, auch den Hartschaumsockel, halten Sie das Verpackungsmaterial von Kindern fern.
- ▶ Möglicherweise finden Sie ein paar Wassertropfen an der Kunststoffolie und an der Gerätetür. Dies ist ganz normal, da die Maschine im Werk auf Dichtigkeit geprüft wurde – dazu verwenden wir natürlich Wasser.



Hinweis: Verpackung entsorgen

Halten Sie sämtliches Verpackungsmaterial von Kindern fern, entsorgen Sie alles auf umweltfreundliche Weise.

10.2 OPTIONAL: Installieren Sie Geräuschreduzierungs pads

1. Beim Öffnen der Folienverpackung finden Sie einige Schaumstoffpads. Diese dienen zur Geräuschreduzierung. (Abb. 10-1)
2. Legen Sie die Waschmaschine auf die Seite - das Bullauge zeigt nach oben, die Unterseite zum Benutzer.
3. Nehmen Sie die Geräuschdämpfungspolster heraus und entfernen Sie den Schutzfilm über dem doppelseitigen Klebeband. Kleben Sie es um den Boden. Befestigen Sie die Geräuschdämpfungspolster wie in Abbildung 3 gezeigt an die Unterseite des Gehäuses (die beiden längeren Polster an die Positionen 1 und 3, die beiden kürzeren Polster an die Positionen 2 und 4). Stellen Sie die Maschine zum Abschluss wieder aufrecht.

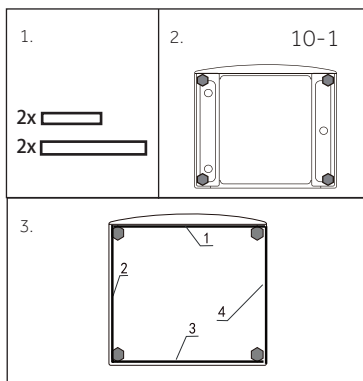

10.3 Transportsicherungen entfernen

Die Transportsicherungen sorgen dafür, dass sich bewegliche Teile im Inneren beim Transport nicht bewegen und nicht beschädigt werden.

1. Entfernen Sie alle 4 Transportsicherungen an der Rückseite, nehmen Sie auch die Kunststoff-Abstandhalter an der Innenseite der Maschine heraus (Abb. 10-2 / Abb. 10-3).
2. Verschließen Sie die verbleibenden Öffnungen mit den Blindstopfen (Abb. 10-4 / Abb. 10-5).

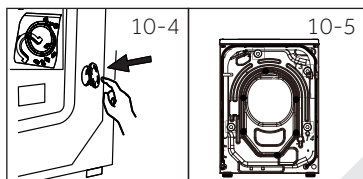
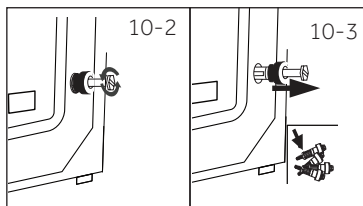

i Hinweis: Gut aufbewahren.

Bewahren Sie alle Teile der Transportsicherungen gut auf; eventuell brauchen Sie diese später wieder. Bringen Sie immer zuerst die Transportsicherungen wieder an, wenn Sie die Maschine über größere Strecken bewegen oder die Maschine beim Transport vermutlich stark erschüttert wird.

10.4 Maschine umsetzen

Falls die Maschine an einen anderen Ort verbracht werden soll, bringen Sie die, vor der Installation entfernten, Transportbolzen wieder an, um Schäden zu vermeiden: Die Montage erfolgt in umgekehrter Reihenfolge.

10.5 Maschine ausrichten

Stellen Sie die FüÙe (Abb. 10-7) so ein, dass die Maschine absolut gerade steht. So beugen Sie starken Vibrationen und somit auch lauten Betriebsgeräuschen vor. Zudem wird der Verschleiß reduziert. Wir empfehlen, die Maschine mit Hilfe einer Wasserwaage gerade auszurichten. Der Boden sollte so stabil und flach wie möglich sein.

1. Lösen Sie die Kontermutter (1) mit einem Schraubenschlüssel.
2. Stellen Sie die Höhe durch Drehen des Fußes (2) ein.
3. Ziehen Sie die Kontermutter (1) gegen das Gehäuse an.

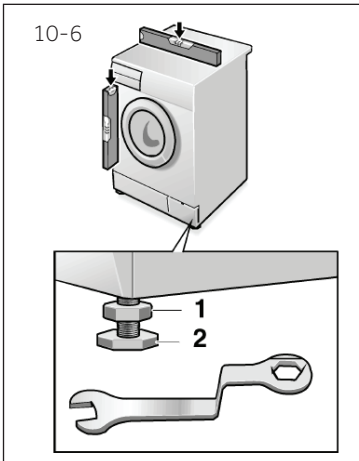

10.6 Ablaufschlauch anschließen

Fixieren Sie den Wasserablaufschlauch richtig an der Rohrleitung. Der Schlauch muss an mindestens einem Punkt 80 – 100 cm über dem Boden der Maschine verlaufen! Fixieren Sie den Ablaufschlauch möglichst mit dem Clip an der Rückwand der Maschine.



WARNUNG!

- ▶ Verwenden Sie ausschließlich das mitgelieferte Schlauchset.
- ▶ Versuchen Sie niemals, alte Schläuche wiederzuverwenden!
- ▶ Schließen Sie den Zulaufschlauch nur an eine Kaltwasserleitung an, kein Warmwasser.
- ▶ Vergewissern Sie sich vor dem Anschluss, dass das Wasser klar und sauber ist.

Es gibt folgende Anschlussmöglichkeiten:

10.6.1 Ablaufschlauch in Spüle

- ▶ Hängen Sie den Ablaufschlauch mit Hilfe der U-Halterung (Schlauchkrümmer) über die Kante einer Spüle von angemessener Größe (Abb. 10.-8).
- ▶ Sorgen Sie dafür, dass die U-Halterung nicht abrutschen kann.

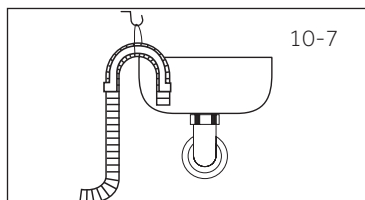

10.6.2 Ablaufschlauch in Abwasserleitung

- ▶ Der Innendurchmesser des Standrohrs mit Belüftungsöffnung muss mindestens 40 mm betragen.
- ▶ Führen Sie den Ablaufschlauch etwa 80 - 100 mm tief in die Abwasserleitung ein.
- ▶ Bringen Sie die U-Halterung an und fixieren Sie die Halterung gut (Abb. 10-9).

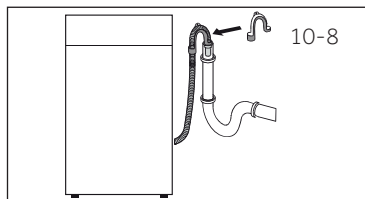

10.6.3 Ablaufschlauch in Spüle

- ▶ Der Anschluss muss über dem Siphon liegen.
- ▶ Zapfenschlüsse werden gewöhnlich mit einem Polster (A) verschlossen. Diese müssen entfernt werden, damit es zu keiner Fehlfunktion kommt (Abb. 10.-10).
- ▶ Fixieren Sie den Ablaufschlauch mit einer Klemme.

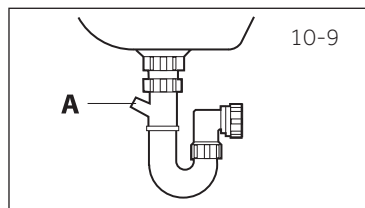

VORSICHT!

- ▶ Das Ende des Ablaufschlauches darf nicht im Wasser liegen, der Schlauch sollte entsprechend fixiert werden, muss stets dicht bleiben. Falls der Ablaufschlauch auf den Boden gelegt und sich die Leitung weniger als 80 cm über dem Boden befindet, läuft das Wasser wieder aus der Maschine, wenn sich das Gerät mit Wasser füllt.
- ▶ Der Ablaufschlauch darf nicht eigenmächtig verlängert werden. Wenden Sie sich bei Bedarf an den Kundendienst.

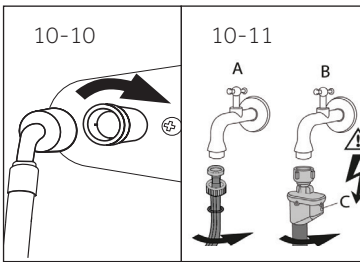

10.7 Wasseranschluss

Achten Sie darauf, dass die Dichtungen eingesetzt wurden.

1. Schließen Sie den Wasserzulaufschlauch mit dem gekrümmten Ende an die Maschine an (Abb. 10-11). Ziehen Sie die Verschraubung von Hand fest.
2. Schließen Sie das andere Ende an einen Wasserhahn mit einem 3/4-Zoll-Gewinde an (Abb. 10.-12).

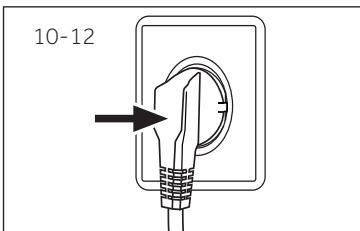

10.8 Elektrischer Anschluss

Überprüfen Sie vor jedem Anschluss, ob:

- ▶ Stromversorgung, Steckdose und Sicherung mit dem Typenschild übereinstimmen,
- ▶ die Steckdose geerdet ist (Schukosteckdose), dass keine Mehrfachsteckdosen oder Verlängerungskabel verwendet werden.
- ▶ der Netzstecker und die Steckdose zueinander passen.
- ▶ Nur gültig im Vereinigten Königreich (England): der UK-Stecker die BS1363A-Vorgaben erfüllt.

Stecken Sie den Stecker in die Steckdose (Abb. 10-13).



WARNUNG!

- ▶ Vergewissern Sie sich grundsätzlich, dass sämtliche Verbindungen (Stromversorgung, Ablauf- und Zulaufschlauch) festsitzen, trocken sind und an den Schläuchen und deren Verbindungsstellen nirgends Wasser austritt!
- ▶ Achten Sie darauf, dass Kabel und Schläuche niemals gequetscht, geknickt oder verdreht werden.
- ▶ Falls das Netzkabel beschädigt werden sollte, muss es vom Kundendienst (siehe Garantiekarte) ausgetauscht werden, damit es nicht zu Gefährdungen kommt. .

11.1. Zusätzliche technische Daten

	HW81-NBP14939
Spannung in V/Hz	220-240 / 50
Strom (Ampere)	10
Maximale Leistungsaufnahme (Watt)	1900
Wasserdruck (MPa)	$0.03 \leq P \leq 1$
Nettogewicht in kg	54

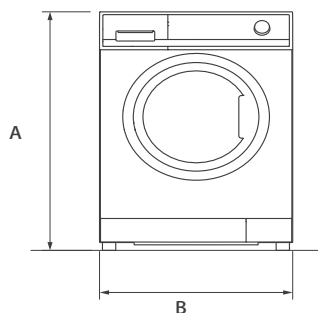

FRONTANSICHT

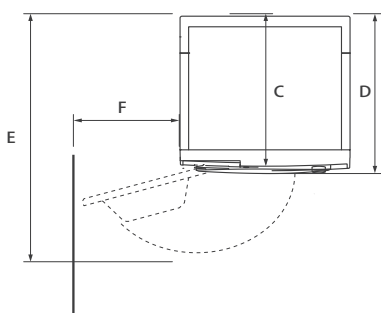

WAND DRAUFSICHT

Produktabmessungen	HW81-NBP14939
A: Gesamthöhe des Produkts mm	850
B: Gesamtbreite des Produkts mm	595
C: Gesamttiefe des Produkts (bis Bedienfeld) mm	417
D: Gesamttiefe des Produkts mm	477
E: Tiefe der offenen Tür mm	954
F: Mindesttürabstand zur zur angrenzenden Wand mm	227

**Hinweis: Abmessungen**

Die exakte Höhe Ihrer Waschmaschine hängt davon ab, wie weit die Füße vom Boden der Maschine entfernt sind. Der Platz, an dem Sie Ihre Waschmaschine installieren, muss mindestens 40 mm breiter und 20 mm tiefer als seine Abmessungen.

12.3 Vorgaben und Direktiven **CE**

Dieses Produkt erfüllt die Vorgaben sämtlicher zutreffenden EU-Direktiven mitsamt entsprechenden harmonisierten Standards zur Vergabe der CE-Kennzeichnung.

Wir empfehlen Ihnen unseren Haier-Kundendienst sowie die Verwendung von Originalersatzteilen.

Falls jemals Schwierigkeiten mit Ihrer Maschine auftreten sollten, schauen Sie sich zunächst den Abschnitt „Problemlösung“ an.

Falls Sie dort keine Lösung finden sollten, wenden Sie sich bitte an

- ▶ Ihren Händler vor Ort. Alternativ
- ▶ den Kundendienst auf www.haier.com, wo Sie die Telefonnummern und FAQs finden und wo Sie den Gewährleistungsantrag stellen können.

Stellen Sie bitte sicher, dass Sie im Besitz der nachfolgenden Angaben sind, um unseren Kundendienst zu kontaktieren.

Die Informationen sind auf dem Typenschild zu finden.

Modell _____ Serien- Nr. _____

Im Garantiefall prüfen Sie bitte die Garantiekarte, die mit dem Produkt geliefert wurde.

Für allgemeine Fragen finden Sie bitte nachstehend unsere Adressen in Europa.

Europäische Haier-Adressen			
Land*	Postanschrift	Land*	Postanschrift
Italien	Haier Europe Trading SRL Via De Cristoforis, 12 21100 Verese ITALIEN	Frankreich	Haier France SAS 53 Boulevard Ornano – Pleyad 3, 93200 Saint Denis France
Spanien Portugal	Haier Iberia SL Pg. Garcia Faria, 49-51 08019 Barcelona SPANIEN	Belgien-FR Belgien-NL Niederlande Luxemburg	Haier Benelux SA Anderlecht Route de Lennik 451 BELGIEN
Deutschland Österreich	Haier Deutschland GmbH Konrad-Zuse-Platz 6 81829 München Deutschland	Polen Tschechien Ungarn Griechenland Rumänien Russland	Haier Polen Sp. zo.o. Al. Jerozolimskie 181B 02-222 Warszawa POLEN
Vereinigtes Königreich	Haier Appliances UK Co. Ltd. One Crown Square Church Street East Woking, Surrey, GU21 6HR VK		

*Für weitere Informationen gehen Sie bitte auf www.haier.com

Modellinformationen finden Sie in der Produktdatenbank unter <https://eprel.ec.europa.eu/> durch Suchen nach der auf dem Produktetikett angegebenen Modellkennung. Untenstehend finden Sie den QR -Code zum jeweiligen Modell in der Produktdatenbank:



HW81-NBP14939

HW81-NBP14939_DE

Haier