

TOSHIBA



Mikrowelle

BEDIENUNGSANLEITUNG

Modell:

MW2-AC25TF(BK)

Lesen Sie diese Anleitung sorgfältig durch, bevor Sie mit der Benutzung Ihres Mikrowellenofens beginnen, und bewahren Sie sie sorgfältig auf.

Wenn Sie den in der Anleitung enthaltenen Anweisungen folgen, wird Ihnen Ihr Mikrowellenher viele Jahre gut dienen.

BEWAHREN SIE DIESE ANLEITUNG SORGFÄLTIG AUF

Deutsch

Willkommen in der Welt von **TOSHIBA**

LESEN, VERSTEHEN UND BEFOLGEN SIE DIE FOLGENDEN ANWEISUNGEN,
BEVOR SIE DIESES PRODUKT IN BETRIEB NEHMEN.

BEWAHREN SIE DIESES HANDBUCH ZUM ZUKÜNFTIGEN NACHSCHLAGEN AUF

INHALT

WICHTIGE HINWEISE.....	3-8
TECHNISCHE DATEN.....	10
AUFSTELLEN DER MIKROWELLE.....	11
BETRIEB	14-22
FEHLERBEHEBUNG	23
SERVICE/GARANTIE	24

SICHERHEITSHINWEISE



- (a) Versuchen Sie nicht, diesen Ofen bei geöffneter Tür zu betreiben, da dies zu einer schädlichen Einwirkung von Mikrowellenenergie führen kann. Es ist wichtig, die Sicherheitsverriegelungen nicht zu beschädigen oder zu manipulieren.
- (b) Stellen Sie keine Gegenstände zwischen die Vorderseite des Ofens und die Tür und lassen Sie nicht zu, dass sich Schmutz- oder Reinigungsrückstände auf den Dichtungen ansammeln.
- (c) **WARNUNG:** Sollten die Tür oder die Türdichtungen beschädigt werden, darf der Ofen erst dann betrieben werden, nachdem er von einer kompetenten Fachkraft repariert worden ist.

NACHTRAG

Wenn das Gerät nicht in einem sauberen Zustand gehalten wird, kann sich seine Oberfläche verschlechtern, die Lebensdauer des Geräts verkürzen und möglicherweise zu gefährlichen Vorfällen führen.

WARNUNG

Um Gefahren von Bränden, elektrischen Schlägen, Feuer, Verletzungen von Personen oder übermäßigen Energieverbrauch zu vermeiden, lesen und folgen Sie den spezifischen Vorsichtsmaßnahmen:

SICHERHEITSHINWEISE



1. Dieses Gerät darf von Kindern ab 8 Jahren, Personen mit eingeschränkten physischen, geistigen oder sensorischen Fähigkeiten, sowie mangelnder Erfahrung oder Wissen nur dann bedient werden, wenn sie zuvor eine Unterweisung bezüglich der sicheren Bedienung erhalten haben, beaufsichtigt werden und vorausgesetzt das sie die Gefahren verstehen, welche dieses Gerät in sich birgt. Achten Sie darauf, das Kinder nicht mit diesem Gerät spielen. Reinigung und Pflege darf nicht von Kindern unter 8 Jahren und nicht ohne Aufsicht durchgeführt werden.
2. Halten Sie dieses Gerät und sein Stromkabel von Kindern unter 8 Jahren fern.
3. Wenn das Netzkabel beschädigt ist, muss es vor Inbetriebnahme der Mikrowelle vom Servicepersonal ausgetauscht werden.
4. Um die Gefahr eines Stromschlages zu vermeiden, stellen Sie sicher, dass das Gerät nicht angeschlossen ist, bevor Sie die Lampe austauschen.
5. **Warnung:** Nur ein qualifizierter Fachmann darf das Gehäuse der Mikrowelle öffnen.
6. **Warnung:** Flüssigkeiten und andere Nahrungsmittel dürfen nicht in verschlossenen Behältern erwärmt werden, da diese explodieren könnten.
7. Wenn Sie Lebensmittel in Plastik oder Papierhüllen erwärmen, kontrollieren Sie regelmäßig ob nicht Funken erzeugt werden.
8. Nur mikrowellengeeignetes Kochgeschirr sollte verwendet werden.
9. Wenn Sie Rauch bemerken, schalten Sie das Gerät aus, ziehen den Stromstecker aus der Steckdose und halten Sie die Türen geschlossen um die Flammen zu ersticken.
10. Wenn Sie Getränke erwärmen, können sie zu kochen anfangen. Passen Sie auf, wenn Sie die Behälter entnehmen.
11. Schütteln beziehungsweise rühren Sie den Inhalt von Babyflaschen oder Babygläsern durch und kontrollieren Sie die Temperatur bevor Sie sie Ihrem Kind geben.
12. Eier mit Schale und hart gekochte Eier dürfen nicht in dem Mikrowellengerät erwärmt werden, da sie explodieren können, selbst nachdem die Erwärmung durch Mikrowellen beendet ist.
13. Die Mikrowelle sollte regelmäßig gereinigt werden und Essensreste entfernt werden.
14. Mangel an Sauberkeit kann zu Oberflächenbeschädigung führen. Zudem kann es auch die Lebensdauer der Mikrowelle beeinträchtigen.

SICHERHEITSHINWEISE



15. Um Überhitzung zu vermeiden, darf das Gerät nicht hinter einer dekorativen Tür installiert werden. (Dies gilt nicht für Geräte mit dekorativer Tür.)
 16. Verwenden Sie nur den für diese Mikrowelle empfohlenen Temperaturfühler (für Mikrowelle mit der Möglichkeit, einen Temperaturfühler zu verwenden).
 17. Die Mikrowelle darf nicht in Schränke oder Möbelstücke eingebaut werden.
 18. Die Mikrowelle muss bei geöffneter dekorativer Tür betrieben werden. (für Mikrowelle mit dekorativer Tür.)
 19. Dieses Gerät ist dazu bestimmt im Haushalt und ähnlichen Anwendungen verwendet zu werden wie beispielsweise.
 - in Küchen für Mitarbeiter in Läden, Büros und anderen gewerblichen Bereichen;
 - in landwirtschaftlichen Anwesen;
 - von Kunden in Hotels, Motels und anderen Wohneinrichtungen;
 - in Frühstückspensionen.
 20. Die Mikrowelle dient zum Erhitzen von Speisen und Getränken. Das Trocknen von Lebensmitteln oder Kleidung und das Erwärmen von Wärmekissen, Hausschuhen, Schwämmen, feuchten Tüchern und Ähnlichem können zu Verletzungen, Entzündungs- oder Brandgefahr führen.
 21. Metallbehälter für Speisen und Getränke sind beim Kochen mit der Mikrowelle nicht zulässig.
 22. Benutzen Sie keine Dampfreiniger um die Mikrowelle zu säubern.
 23. Das Gerät ist zum freistehenden Gebrauch bestimmt.
 24. Der hintere Teil des Gerätes sollte an einer Wand angebracht werden.
 25. Das Gerät darf nicht mit einer externen Zeitschaltuhr oder einer separaten Fernbedienung betrieben werden.
 26. Achtung: Das Gerät und seine berührbaren Teile können während der Benutzung sehr heiß werden. Achten Sie immer darauf, dass Sie keine Heizelemente berühren.
 27. **Warnung:** Wenn das Gerät im Kombinationsmodus verwendet wird, sollten Kinder das Gerät nur unter Aufsicht eines Erwachsenen benutzen.
- Anweisung sorgfältig lesen und zum späteren Nachschlagen aufbewahren.**

SICHERHEITSHINWEISE



GEFAHR

Gefahr eines elektrischen Schlages

Das Berühren einiger interner Komponenten kann zu schweren oder tödlichen Verletzungen führen. Zerlegen Sie dieses Gerät nicht.

WARNUNG

Gefahr eines elektrischen Schlages

Eine unsachgemäße Verwendung der Erdung kann zu einem elektrischen Schlag führen. Schließen Sie das Gerät erst an eine Steckdose an, wenn es ordnungsgemäß installiert und geerdet ist.

Dieses Gerät muss geerdet werden. Im Falle eines elektrischen Kurzschlusses verringert die Erdung mithilfe eines Fluchtdraht das Risiko eines Stromschlags. Dieses Gerät ist mit einem Erdungskabel und einem Erdungsstecker ausgestattet. Der Stecker muss an eine Steckdose angeschlossen werden, die ordnungsgemäß installiert und geerdet ist.

Wenden Sie sich an einen qualifizierten Elektriker oder Servicetechniker, wenn Sie die Anweisungen nicht vollständig verstehen oder Zweifel daran haben, ob das Gerät ordnungsgemäß geerdet ist.

Wenn Sie ein Verlängerungskabel benötigen, benutzen Sie nur ein 3-adriges Verlängerungskabel.

1. Ein kurzes Netzkabel verringert das Risiko, dass es sich in einem längeren Kabel verfängt oder dass darüber gestolpert wird.
2. Wenn ein langes Kabel oder Verlängerungskabel verwendet wird:
 - 1) Die auf dem Produkt vermerkte elektrische Leistung des Kabels oder des Verlängerungskabels sollte mindestens so hoch sein wie die elektrische Leistung des Geräts.
 - 2) Das Verlängerungskabel muss ein 3-adriges geerdetes Kabel sein.
 - 3) Die lange Schnur sollte so gelegt werden, dass sie nicht über eine Arbeits- oder Tischplatte hängt, wo sie von Kindern gezogen werden kann oder unbeabsichtigte Stolpergefahr darstellt.

SICHERHEITSHINWEISE



KOCHGEFÄßE

VORSICHT

Verletzungsgefahr

Es ist gefährlich für
für alle anderen Personen als kompetente Fachkräfte, Service- oder
Reparaturarbeiten durchzuführen, bei denen eine vor
Mikrowellenenergie schützende Abdeckung entfernt wird.

Siehe die Anweisungen unter „Materialien, die Sie in der
Mikrowelle erwärmen können oder, Materialien die Sie in der
Mikrowelle vermeiden sollten.“ Es kann bestimmte
nichtmetallische Gefäße geben, welche für die Mikrowelle
nicht geeignet sind. Im Zweifelsfall können Sie das
betreffende Gefäß wie folgt testen.

Gefäßtest:

1. Füllen Sie einen mikrowellengeeigneten Behälter mit
1 Tasse kaltem Wasser (250 ml) zusammen mit dem
betreffenden Gefäß.
2. Erhitzen Sie es 1 Minute lang bei maximaler Leistung.
3. Fühlen Sie vorsichtig am Gefäß. Wenn das leere Gefäß warm
ist, verwenden Sie es nicht zum Kochen in der Mikrowelle.
4. Erhitzen Sie nicht länger als 1 Minute.

MATERIALIEN, DIE SIE IN DER MIKROWELLE ERWÄRMEN KÖNNEN

KOCHGEFÄßE	ANMERKUNGEN
Bräunungsschale	Befolgen Sie die Anweisungen des Herstellers. Der Boden der Bräunungsschale muss mindestens 5 mm über der Drehscheibe liegen. Bei unsachgemäßer Benutzung kann die Drehscheibe brechen.
Essgeschirr	Nur mikrowellengeeignet. Befolgen Sie die Anweisungen des Herstellers. Verwenden Sie kein gesprungenes oder rissiges Geschirr.
Gläser	Nehmen Sie den Deckel immer ab. Benutzen Sie en Ofen nur zum Erhitzen von Lebensmitteln, bis diese gerade warm sind. Die meisten Gläser sind nicht hitzebeständig und können brechen.
Glasgeschirr	Nur hitzebeständiges Ofenglas. Stellen Sie sicher, dass kein metallener Zierstreifen vorhanden ist. Verwenden Sie kein gesprungenes oder rissiges Geschirr.
Ofenkochbeutel	Befolgen Sie die Anweisungen des Herstellers. Nicht mit Metallbügel schließen. Machen Sie Schlitze, damit der Dampf entweichen kann.
Pappteller und -tassen	Nur zum kurzfristigen Garen / Erwärmen verwenden. Lassen Sie den Ofen beim Garen nicht unbeaufsichtigt.
Papiertücher	Zum Abdecken von Lebensmitteln zum erneuten Aufwärmen und Absorbieren von Fett. Nur unter Aufsicht zum kurzfristigen Garen verwenden.
Backpapier	Verwenden Sie es zum Abdecken, um Spritzer zu vermeiden, oder zum Umwickeln beim Dünsten.
Kunststoff	Nur mikrowellengeeignet. Befolgen Sie die Anweisungen des Herstellers. Sollte als „Mikrowellensicher“ beschriftet werden. Einige Plastikbehälter werden weicher, wenn das Essen darin heiß wird. „Kochbeutel“ und fest verschlossene Plastiktüten sollten gemäß den Anweisungen an der Verpackung geschlitzt, durchbohrt oder entlüftet werden.
Plastikfolie	Nur mikrowellengeeignet. Verwenden Sie es zum Abdecken von Speisen beim Garen, um Feuchtigkeit zu bewahren. Lassen Sie Plastikfolie die Lebensmittel nicht berühren.
Thermometer	Nur mikrowellengeeignet (Fleisch- und Zuckerthermometer).
Wachspapier	Verwenden Sie es zum Abdecken, um Spritzer zu vermeiden und Feuchtigkeit zu bewahren.

MATERIALIEN, DIE SIE NICHT IN DER MIKROWELLE ERWÄRMEN KÖNNEN

KOCHGEFÄßE	ANMERKUNGEN
Aluminiumschale	Kann Funken bilden. Legen Sie die Lebensmittel in eine mikrowellengeeignete Schüssel.
Lebensmittelkarton mit Metallgriff	Kann Funken bilden. Legen Sie die Lebensmittel in eine mikrowellengeeignete Schüssel.
Metallene oder metallgefaßten Gefäße	Metall schützt Lebensmittel vor Mikrowellenenergie. Metallene Verschlussbügel können Funken bilden.
Metallrehbügel	Können Funken bilden und einen Brand in der Mikrowelle verursachen.
Papiertüten	Kann einen Brand in der Mikrowelle verursachen.
Kunststoffschaum	Wenn er hohen Temperaturen ausgesetzt wird, kann Kunststoffschaum schmelzen oder die Flüssigkeit im Inneren verunreinigen.
Holz	Holz trocknet bei Verwendung in der Mikrowelle aus und kann splintern oder aufspalten.

Spezifikationen

Modell:	MW2-AC25TF(BK)
Nennspannung:	230-240 V ~ 50 Hz
Nenn-Eingangsleistung (Mikrowelle):	1450-1500 W
Nenn-Ausgangsleistung (Mikrowelle):	900-950 W
Nenn-Eingangsleistung (Grill):	1100-1150 W
Nenn-Eingangsleistung (Heißluft):	2100-2250 W
Ofenvolumen:	25 l
Drehscheiben-Durchmesser:	Ø315 mm
Äußere Abmessungen:	513 X 513 X 310 mm
Nettogewicht:	Ca. 18,2 kg

AUFSTELLEN IHRER MIKROWELLE

NAMEN DER MIKROWELLEN- UND ZUBEHÖRTEILE

Entfernen Sie die Mikrowelle und alle Materialien aus dem Karton und dem Garraum. Ihre Mikrowelle wird mit folgendem Zubehör geliefert:

Glasteller 1
Drehring 1
Drehachse 1
Bedienungsanleitung 1

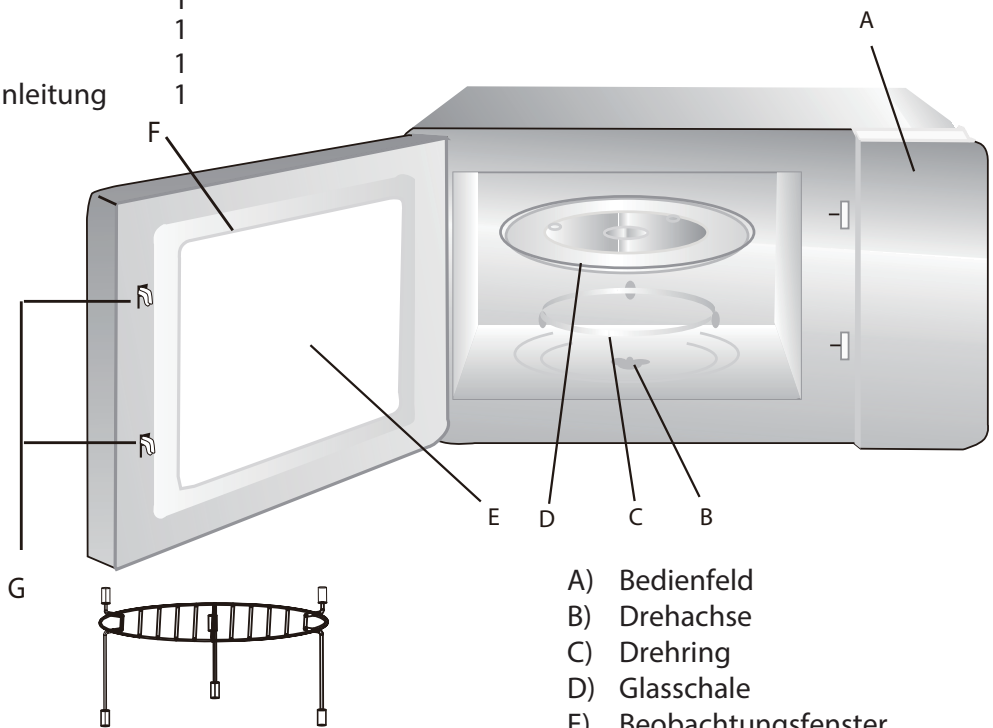

- A) Bedienfeld
- B) Drehachse
- C) Drehring
- D) Glasschale
- E) Beobachtungsfenster
- F) Türfenster
- G) Sicherheitsverriegelung

Grillrost (Kann nicht in der Mikrowellenfunktion verwendet werden und muss auf die Glasschale gestellt werden)

Montage der Drehscheibe

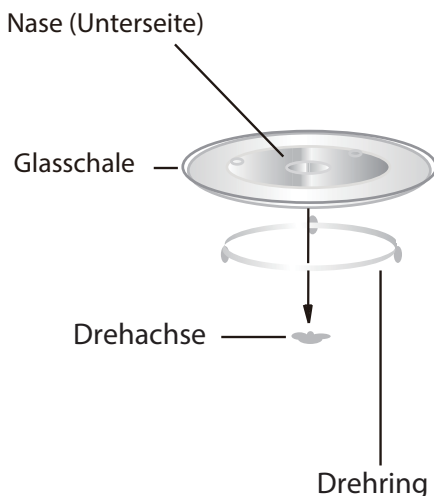

- a. Stellen Sie die Glasschale niemals verkehrt herum auf. Die Glasschale sollte niemals in ihrer Bewegung eingeschränkt werden.
- b. Beim Garen müssen immer sowohl die Glasschale als auch der Drehscheibenring verwendet werden.
- c. Alle Lebensmittel und Lebensmittelbehälter werden zum Kochen immer auf die Glasschale gestellt.
- d. Wenn die Glasschale oder der Drehscheibenring Risse aufweisen oder brechen, wenden Sie sich an das nächstgelegene autorisierte Servicecenter.

INSTALLATION AUF DER ARBEITSPLATTE

Entfernen Sie sämtliches Verpackungsmaterial und Zubehör. Untersuchen Sie die Mikrowelle auf Beschädigungen wie Dellen oder kaputte Tür. NICHT installieren, wenn der Ofen beschädigt ist.

Gehäuse: Entfernen Sie alle Schutzfolien auf der Oberfläche des Mikrowellengehäuses. Entfernen Sie nicht die hellbraune Glimmerabdeckung, die am Garraum angebracht ist, um das Magnetron zu schützen.

Installation

1. Wählen Sie eine ebene Fläche, die genügend Freiraum für die Zuluft- und / oder Entlüftungsöffnungen bietet.

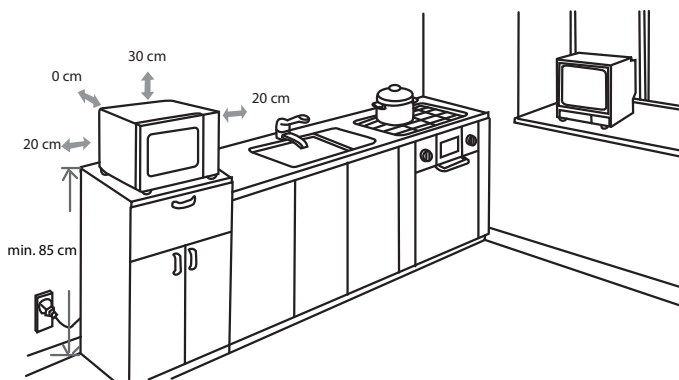

- (1) Die minimale Installationshöhe beträgt 85 cm.
- (2) Das Gerät muss mit der Rückseite zu einer Wand aufgestellt werden. Lassen Sie einen Raum von mindestens 30 cm über der Mikrowelle frei. Zwischen dem Mikrowellengerät und den angrenzenden Wänden ist ein Mindestabstand von 20 cm erforderlich.
- (3) Entfernen Sie die Beine vom Boden der Mikrowelle nicht.
- (4) Das Blockieren der Zuluft- und / oder Entlüftungsöffnungen

kann das Gerät beschädigen.

(5) Stellen Sie die Mikrowelle so weit wie möglich von Radio- und Fernsehgeräten entfernt auf. Der Betrieb der Mikrowelle kann zu Störungen des Radio- oder Fernsehempfangs führen.

2. Schließen Sie Ihre Mikrowelle an eine übliche Haushaltssteckdose an. Vergewissern Sie sich, dass die Spannung und die Frequenz mit der Spannung und der Frequenz auf dem Typenschild übereinstimmen.

WARNUNG

Stellen Sie der Mikrowelle nicht über einer Herdplatte oder einem anderen wärmeerzeugenden Gerät auf. Bei Installation in der Nähe oder über einer Wärmequelle könnte der Mikrowelle beschädigt werden und die Garantie würde verfallen.



Die Zugangsoberfläche kann
während des Betriebs heiß
werden

BETRIEB

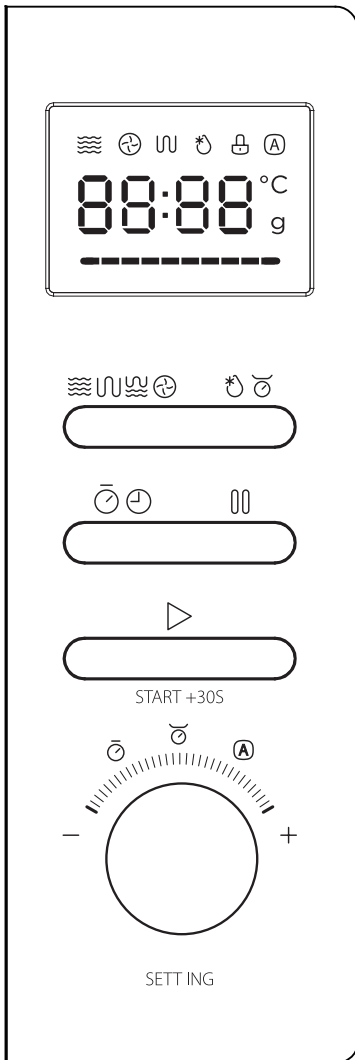

    : Mikrowelle / Grill / Kombimodus / Umluft

  : Auftauen nach Gewicht / Zeit

  : Uhr / Küchenwecker

 : Stopp / Löschen

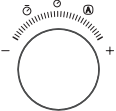

 : Start / +30 Sek. / Bestätigen

 : Drehen Sie den Bedienknopf, um die gewünschte Funktion sowie die Garzeit und das Gewicht auszuwählen.

BETRIEB DER MIKROWELLE

Diese Mikrowelle hat eine eingebaute moderne elektronische Steuerung, um die Garparameter so anzupassen, dass sie Ihren kulinarischen Bedürfnissen besser entsprechen.



1. Uhreinstellung

- 1) Im Wartezustand drücken Sie einmal **„Uhr / Küchenwecker“**, es wird „00:00“ angezeigt. Die Stundenzahlen blinken.
- 2) Drehen Sie auf , um die Stundenzahlen anzupassen. Die Eingabe sollte zwischen 0 und 23 liegen.
- 3) Drücken Sie **„Uhr / Küchenwecker“**, die Minutenzahlen beginnen zu blinken.
- 4) Drehen Sie auf , um die Minutenzahlen anzupassen. Die Eingabe sollte zwischen 0 und 59 liegen.
- 5) Drücken Sie **„Uhr / Küchenwecker“** um das Einstellen der Zeit zu beenden. „:“ wird blinken.

Bitte beachten Sie: 1) Die Uhr funktioniert nicht, wenn sie beim Einschalten nicht eingestellt wird.

- 2) Wenn Sie während der Uhreinstellung **„Stopp / Löschen“** drücken, wird die Einstellung beendet.

2. Garen in der Mikrowelle

- 1) Drücken Sie **„Mikrowelle / Grill / Kombimodus / Umluft“** einmal, es wird „P100“ angezeigt.
- 2) Drücken Sie **„Mikrowelle / Grill / Kombimodus / Umluft“** viermal oder drehen Sie auf , um die Mikrowellenleistung von 100 % auf 10 % einzustellen. Es werden nacheinander „P100“, „P80“, „P50“, „P30“, „P10“ angezeigt.
- 3) Drücken Sie **„Start / +30 Sek. / Bestätigen“** zur Bestätigung.
- 4) Drehen Sie auf , um die Garzeit einzustellen. (Die Zeit sollte zwischen 0:05 und 95:00 eingestellt werden.)
- 5) Drücken Sie **„Start / +30 Sek. / Bestätigen“**, um mit dem Garen zu beginnen.



HINWEIS: Die Schrittgrößen für die Einstellzeit des Codierschalters sind die folgenden:

0---1 min	:	5 Sekunden
1---5 min	:	10 Sekunden
5---10 min	:	30 Sekunden
10---30 min	:	1 Minute
30---95 min	:	5 Minuten

Mikrowellen-Leistungsdigramm



Drücken	Einmal	Zweimal	Dreimal	Viermal	5 mal
	900W	720W	450W	270W	90W
Anzeige	P100	P80	P50	P30	P10

3. Grillen

- 1) Drücken Sie **„Mikrowelle / Grill / Kombimodus / Umluft“** einmal, es wird „P100“ angezeigt.
- 2) Drücken Sie **„Mikrowelle / Grill / Kombimodus / Umluft“** viermal oder drehen Sie auf , um die Grillfunktion auszuwählen. Wenn „G-1“ angezeigt wird, zeigt es die Grillfunktion an.
- 3) Drücken Sie **„Start / +30 Sek. / Bestätigen“** zur Bestätigung.
- 4) Drehen Sie auf , um die Garzeit einzustellen. (Die Zeit sollte zwischen 0:05 und 95:00 eingestellt werden.)
- 5) Drücken Sie **„Start / +30 Sek. / Bestätigen“**, um mit dem Garen zu beginnen.

Bitte beachten Sie: Wenn die Hälfte der Grillzeit verstrichen ist, ertönt zweimal ein Signalton im Ofen und fordert Sie auf, das Essen umzudrehen. Sie können es einfach ignorieren und weitergaren lassen. Allerdings, um bessere Ergebnisse beim Grillen von Speisen zu erzielen, sollten Sie sie wenden, die Tür schließen und dann **„Start / +30 Sek. / Bestätigen“** drücken, um fortzufahren.

4. Kombiniertes Garen



- 1) Drücken Sie **„Mikrowelle / Grill / Kombimodus / Umluft“** einmal, es wird „P100“ angezeigt.
- 2) Drücken Sie **„Mikrowelle / Grill / Kombimodus / Umluft“** viermal oder drehen Sie auf , um die Kombifunktion auszuwählen. Hören Sie auf zu drehen, wenn „C-1“, „C-2“, „C-3“, „C-4“ angezeigt werden.
- 3) Drücken Sie **„Start / +30 Sek. / Bestätigen“** zur Bestätigung.
- 4) Drehen Sie auf , um die Garzeit einzustellen. (Die Zeit sollte zwischen 0:05 und 95:00 eingestellt werden.)
- 5) Drücken Sie **„Start / +30 Sek. / Bestätigen“**, um mit dem Garen zu beginnen.

Bitte beachten Sie: Anweisungen zum Kombigaren

Anweisungen	Anzeige	Mikrowelle	Grill	Heißluft
1	C-1	●		●
2	C-2	●	●	
3	C-3		●	●
4	C-4	●	●	●

5. Heißluftgaren (mit Vorheizen)



Mit dem Heißluftgaren können Sie das Essen wie in einem herkömmlichen Ofen kochen. Die Mikrowelle wird nicht benutzt. Es wird empfohlen, den Ofen auf die richtige Temperatur vorzuheizen, bevor Sie Speisen hineinstellen.

- 1) Drücken Sie **„Mikrowelle / Grill / Kombimodus / Umluft“** einmal, es wird „P100“ angezeigt.
- 2) Drücken Sie **„Mikrowelle / Grill / Kombimodus / Umluft“** viermal oder drehen Sie auf , um die Temperatur für das Heißluftgaren auszuwählen. Wenn die Temperatur für das Heißluftgaren angezeigt wird, zeigt dies die Heißluftfunktion an. Die Temperatur kann zwischen 150 und 220 Grad gewählt werden.
- 3) Drücken Sie **„Start / +30 Sek. / Bestätigen“**, um die Temperatur zu bestätigen
- 4) Drücken Sie **„Start / +30 Sek. / Bestätigen“**, um mit Vorheizen zu beginnen. Wenn die Vorheiztemperatur erreicht ist, ertönt der Summer zweimal, um Sie daran zu erinnern, Speisen in den Ofen zu stellen. Und die vorgeheizte Temperatur wird angezeigt und blinkt.
- 5) Stellen Sie die Speisen in den Ofen und schließen Sie die Tür.
Drehen Sie auf , um die Garzeit einzustellen. (Die maximale einstellbare Zeit beträgt 95 Minuten.)
- 6) Drücken Sie **„Start / +30 Sek. / Bestätigen“**, um mit dem Garen zu beginnen.

Bitte beachten: a. Die Garzeit kann erst eingegeben werden, wenn die Vorheiztemperatur erreicht ist.
Wenn die Temperatur erreicht ist, muss die Tür geöffnet werden, damit die Garzeit eingegeben werden kann.

b. Wenn die Zeit nicht innerhalb von 5 Minuten eingegeben wird, stoppt der Ofen das Vorheizen. Der Summer ertönt fünfmal und kehrt in den Wartezustand zurück.



6. Heißluftgaren (ohne Vorheizen)

- 1) Drücken Sie **„Mikrowelle / Grill / Kombimodus / Umluft“** einmal, es wird „P100“ angezeigt.
- 2) Drücken Sie **„Mikrowelle / Grill / Kombimodus / Umluft“** viermal oder drehen Sie auf , um die Temperatur für das Heißluftgaren auszuwählen. Wenn die Temperatur für das Heißluftgaren angezeigt wird, zeigt dies die Heißluftfunktion an. Die Temperatur kann zwischen 150 und 220 Grad gewählt werden.
- 3) Drücken Sie **„Start / +30 Sek. / Bestätigen“**, um die Temperatur zu bestätigen
- 4) Drehen Sie auf , um die Garzeit einzustellen. (Die maximale einstellbare Zeit beträgt 95 Minuten.)
- 5) Drücken Sie **„Start / +30 Sek. / Bestätigen“**, um mit dem Garen zu beginnen.

7. Mehrstufiges Garen

Es können maximal zwei Stufen eingestellt werden. Wenn eine Stufe aus Auftauen besteht, wird dieses automatisch in die erste Stufe versetzt. Der Summer ertönt nach jeder Stufe einmal und die nächste Stufe beginnt. Bitte beachten Sie: Das automatische Menü und Vorheizen können nicht als mehrstufig eingestellt werden.

Beispiel: Wenn Sie Lebensmittel 5 Minuten lang auftauen möchten und anschließend 7 Minuten lang mit 80% Mikrowellenleistung garen. Die Schritte sind wie folgt:

- 1) Drücken Sie **„Auftauen nach Gewicht / Zeit“** zweimal. Auf dem Bildschirm wird „d-2“ angezeigt;
- 2) Drehen Sie auf , um die Zeit für das Auftauen auf 5 Minuten zu setzen;
- 3) Drücken Sie einmal **„Mikrowelle / Grill / Kombimodus / Umluft“**;
- 4) Drehen Sie auf , um 80 % der Mikrowellenleistung auszuwählen, bis „P80“ angezeigt wird;
- 5) Drücken Sie **„Start / +30 Sek. / Bestätigen“** zur Bestätigung;
- 6) Drehen Sie auf , um die Garzeit auf 7 Minuten einzustellen;
- 7) Drücken Sie **„Start / +30 Sek. / Bestätigen“**, um mit dem Garen zu beginnen.

8. KÜCHENWECKER

- 1) Im Wartezustand drücken Sie zweimal **„Uhr / Küchenwecker“**, es wird „00:00“ angezeigt.
- 2) Drehen Sie auf , um die Zeituhr einzustellen. Die maximale Zeit beträgt 95 Minuten.
- 3) Drücken Sie **„Start / +30 Sek. / Bestätigen“** zur Bestätigung.

Bitte beachten Sie: 1) Der Küchenwecker unterscheidet sich vom 24-Stunden-System. Der Küchenwecker ist eine Zeituhr.

- 2) Wenn der Küchenwecker gestellt ist, kann kein Programm eingestellt werden.

9. Schnellgaren

- 1) Im Wartezustand drücken Sie **„Start / +30 Sek. / Bestätigen“**, um 30 Sekunden lang mit 100 % Leistung zu garen. Jeder Drücken auf dieselbe Taste verlängert die Zeit um 30 Sekunden. Die maximale Garzeit beträgt 94 Minuten und 59 Sekunden.



Hinweis: Diese Funktion kann beim Auftauen nach Gewicht oder beim Garen im automatischen Menü nicht ausgeführt werden.

- 2) Im Mikrowellen-, Grill-, Heißluft und Kombimodus, kann die Garzeit durch Drücken der Taste **„Start / +30 Sek. / Bestätigen“** um je 30 Sekunden verlängert werden.

Hinweis: Diese Funktion kann beim Auftauen nach Gewicht oder beim Garen im automatischen Menü nicht ausgeführt werden.

- 3) Drehen Sie im Wartezustand „“ nach links, um die Garzeit direkt auszuwählen, und drücken dann **„Start / +30 Sek. / Bestätigen“**, um mit 100 % Mikrowellenleistung zu garen. Dieses Programm kann als erstes im mehrstufigen Programm eingestellt werden.

10. Automatisches Menü

- 1) Drehen Sie im Wartezustand „“ nach rechts, um die gewünschte Funktion auszuwählen, und es werden „A1“, „A2“, „A3“....„A10“ angezeigt.
- 2) Drücken Sie **„Start / +30 Sek. / Bestätigen“**, um das gewünschte Menü zu bestätigen.
- 3) Drehen Sie auf „“, um das Menügewicht auszuwählen und „g“ leuchtet auf.
- 4) Drücken Sie **„Start / +30 Sek. / Bestätigen“**, um mit dem Garen zu beginnen.

Bitte beachten Sie: Das Kuchenmenü befindet sich unter Heißluftgaren mit Vorheizen auf 160° C. Sie sollten zuerst nach dem automatischen Menübetrieb vorheizen. Wenn der Ofen die Temperatur erreicht hat, stoppt er und es ertönt ein Signal, um daran zu erinnern, dass die Tür geöffnet und der Kuchen eingelegt werden sollte. Drücken Sie dann **„Start / +30 Sek. / Bestätigen“** um mit dem Garen zu beginnen.

Auto- Menü Tabelle

Menü	Gewicht	Anzeige	Leistung
A1 Wieder aufwärmen	150 g	150	100 %
	250 g	250	
	350 g	350	
	450 g	450	
	600 g	600	
A2 Kartoffeln	1 (ca. 230 g)	1	100 %
	2 (ca. 460 g)	2	
	3 (ca. 690 g)	3	
A3 Fleisch	150 g	150	100 %
	300 g	300	
	450 g	450	
	600 g	600	
A4 Gemüse	150 g	150	100 %
	350 g	350	
	500 g	500	
A5 Fisch	150 g	150	80 %
	250 g	250	
	350 g	350	
	450 g	450	
	650 g	650	
A6 Pasta	50 g (mit 450 ml Wasser)	50	80 %
	100 g (mit 800 ml Wasser)	100	
	150 g (mit 1200 ml Wasser)	150	
A7 Suppe	200 ml	200	100 %
	400 ml	400	
	600 ml	600	
A8 Kuchen	475 g	475	Auf 160 Grad vorheizen
A9 Pizza	200 g	200	C-2
	300 g	300	
	400 g	400	
A10 Huhn	500 g	500	C-4
	750 g	750	
	1000 g	1000	
	1200 g	1200	

11. Nach Gewicht und Zeit auftauen

- 1) Drücken Sie einmal auf das Tastenfeld **„Auftauen nach Gewicht / Zeit“**. Auf dem Ofen wird „d-1“ angezeigt.
- 2) Drehen Sie auf , um das Gewicht der Lebensmittel auszuwählen. Zur gleichen Zeit leuchtet „g“ auf. Das Gewicht sollte 100-2000 g betragen.
- 3) Drücken Sie **„Start / +30 Sek. / Bestätigen“**, um mit dem Auftauen zu beginnen.

12. Auftauen nach Zeit

- 1) Drücken Sie **„Auftauen nach Gewicht / Zeit“** zweimal. Auf dem Ofen wird „d-2“ angezeigt.
- 2) Drehen Sie auf , um die Garzeit auszuwählen. Die maximale einstellbare Zeit beträgt 95 Minuten.
- 3) Drücken Sie **„Start / +30 Sek. / Bestätigen“**, um mit dem Auftauen zu beginnen.

Die Auftauleistung beträgt P30 und kann nicht geändert werden.

Bitte beachten Sie: Wenn das Gewicht des Lebensmittelartikels zum Auftauen nicht mehr als 200 Gramm beträgt, legen Sie ihn bitte am Rand der Glasdreh Scheibe, und nicht in die Mitte.

13. Anfragefunktion

- 1) Drücken Sie im Garmodus **„Mikrowelle / Grill / Kombimodus / Umluft“**. Die aktuelle Leistung wird 2-3 Sekunden lang angezeigt.
- 2) Drücken Sie im Garmodus **„Uhr / Küchenwecker“**, um die aktuelle Zeit zu überprüfen.

14. Reset-funktion der Drehscheibe

Befindet sich die Drehscheibe nach dem Garen nicht in der Ausgangsposition, wird die Funktion zum Zurücksetzen der Drehscheibe aktiviert. Zu diesem Zeitpunkt arbeiten die Lampe, der Lüfter und die Drehscheibe. Die LED geht in die dynamische Anzeige über. Der Ofen stoppt und erinnert daran, dass das Garen beendet ist.

Bitte beachten Sie:

- 1) Diese Funktion funktioniert nur für ein abgeschlossenes Garen. Wenn Sie das Garen unterbrechen oder die Tür öffnen, können Sie die Reset-Funktion nicht verwenden.
- 2) Wenn Sie im Reset-Zustand die Tür öffnen oder die Taste **„Stopp / Löschen“** drücken, kehrt der Ofen in den Wartezustand zurück.
- 3) Positionsgenauigkeit beim Zurücksetzen: Garzeit in 5 Minuten und Drehscheibengrad innerhalb von 30 Grad.

15. Kindersperre

Sperrung: Drücken Sie im Wartezustand 3 Sekunden lang **„Stopp / Löschen“**, es ertönt ein langer „Piepton“, der das Aktivieren der Kindersperre signalisiert, und die Sperranzeige leuchtet auf. Auf dem Bildschirm wird die aktuelle Uhrzeit oder 0:00 angezeigt.

Aufheben der Sperre: Drücken Sie im gesperrten Zustand 3 Sekunden lang **„Stopp / Löschen“**, es ertönt ein langer „Piepton“, der das Aufheben der Sperre signalisiert, und die Sperranzeige erlischt.

16. Spezifikation

- 1) Der Summer ertönt einmal, wenn Sie den Knopf am Anfang drehen;
- 2) Wenn die Tür während des Garvorgangs geöffnet wird, muss **„Start / +30 Sek. / Bestätigen“** gedrückt werden, um das Garen fortzusetzen;
- 3) Sobald das Garprogramm eingestellt wurde, wird **„Start / +30 Sek. / Bestätigen“** innerhalb von 5 Minuten nicht gedrückt. Die aktuelle Uhrzeit wird angezeigt. Die Einstellung wird abgebrochen.
- 4) Der Summer ertönt einmal beim Durchdrücken einer Taste. Bei zu schwachem Drücken erfolgt keine Reaktion.
- 5) Ist das Garen beendet, ertönt der Summer fünfmal, um Sie darüber zu informieren.

REINIGUNG

Ziehen Sie den Netzstecker unbedingt aus der Steckdose.

1. Reinigen Sie den Garraum der Mikrowelle nach Gebrauch mit einem leicht feuchten Tuch.
2. Reinigen Sie das Zubehör wie gewohnt mit Wasser und Spülmittel.
3. Der Türrahmen und die Dichtung sowie benachbarte Teile müssen bei Verschmutzung sorgfältig mit einem feuchten Tuch gereinigt werden.
4. Verwenden Sie zum Reinigen des Türglases keine Scheuermittel oder scharfen Metallschaber, da diese die Oberfläche zerkratzen und infolgedessen zum Zerschlagen des Glases führen können.
5. Reinigungstipp --- Zur leichteren Reinigung der Wände im Garraum, die das gekochte Essen berühren kann: Legen Sie eine halbe Zitrone in eine Schüssel, geben Sie 300 ml Wasser hinzu und erhitzen Sie sie 10 Minuten lang auf 100% Mikrowellenleistung. Wischen Sie die Mikrowelle mit einem weichen, trockenen Tuch sauber.

FEHLERBEHEBUNG

Normal	
Die Mikrowelle stört den Fernsehempfang	Der Radio- und Fernsehempfang kann beim Betrieb der Mikrowelle gestört werden. Es ähnelt der Störung kleiner Elektrogeräte wie Mixer, Staubsauger und Ventilator. Es ist normal.
Schwaches Mikrowellenlicht	Beim Garen mit niedriger Leistung kann das Licht in der Mikrowelle schwach werden. Es ist normal.
Dampf sammelt sich an der Tür, heiße Luft tritt aus den Entlüftungsschlitzen aus	Beim Garen kann Dampf vom Essen aufsteigen. Größtenteils wird er durch die Lüftung entweichen. Aber etwas davon kann sich an kühlen Stellen wie der Tür ansammeln. Es ist normal.
Die Mikrowelle wurde versehentlich ohne Lebensmittel darin eingeschaltet.	Es ist verboten, das Gerät ohne Lebensmittel darin zu betreiben. Es ist sehr gefährlich.

Problem	Mögliche Ursache	Abhilfe
Die Mikrowelle startet nicht.	(1) Das Netzkabel ist nicht fest eingesteckt.	Netzkabel ziehen. Stecken Sie den Stecker nach 10 Sekunden wieder ein.
	(2) Die Sicherung brennt durch oder der Leistungsschalter geht an.	Ersetzen Sie die Sicherung oder setzen den Leistungsschalter zurück (vom Fachpersonal unseres Unternehmens repariert)
	(3) Probleme mit der Stromversorgung.	Prüfen Sie die Steckdose mit anderen Elektrogeräten.
Die Mikrowelle heizt nicht.	(4) Die Tür ist nicht vollständig geschlossen.	Machen Sie die Tür gut zu.



Gemäß der Richtlinie über Elektro- und Elektronikaltgeräte (WEEE) sollten Elektro- und Elektronik-Altgeräte getrennt gesammelt und entsorgt werden. Wenn Sie dieses Produkt zu irgendeinem Zeitpunkt in der Zukunft entsorgen müssen, entsorgen Sie es bitte NICHT mit dem Hausmüll. Bitte bringen Sie dieses Produkt zu einer WEEE-Sammelstelle, sofern verfügbar.

Garantiebedingungen / Service

Wir gratulieren Ihnen zum neuen Gerät und wünschen Ihnen viel Freude daran. Sollten Sie dennoch einen Grund zur Reklamation erkennen, dann wenden Sie sich an unseren Kundendienst:

Midea Europe GmbH
Ludwig-Erhard-Straße 14
65760 Eschborn

Tel.: 06196 90 20 0
Fax: Tel.: 06196 90 20120
E-Mail: info-meg@midea.com
Homepage: www.midea-home.com

Im Servicefall:
Tel.: 06196 90 200
Fax: 06196 90 20120
Email: service-meg@midea.com

Geben Sie im Fall einer Störung Ihre genaue Anschrift, Telefonnummer, Kaufvertragsnummer und Gerätetyp (vom Typenschild des Gerätes) an.

Eine genaue Fehlerbeschreibung erspart Ihnen und uns Zeit und Geld. Bei besonderen Fragen sprechen Sie bitte mit der Kundendienstzentrale.

Bevor Sie den Service kontaktieren:

Kontrollieren Sie bitte, ob es sich nicht um einen Bedienungsfehler oder eine Ursache handelt, die mit der Funktion Ihres Gerätes nichts zu tun hat.

Bitte beachten Sie den Hinweis in der Bedienungsanleitung und prüfen Sie, ob:

- Der Netzstecker angeschlossen ist
- Der Netzstecker vielleicht beschädigt ist
- Die Tür/en des Gerätes fest geschlossen ist/sind

Garantiebedingungen

Dieses Gerät wurde nach den modernsten Methoden hergestellt und geprüft. Der Hersteller leistet unabhängig von der gesetzlichen Gewährleistungspflicht des Verkäufers/Händlers für die Dauer von 24 Monaten, geltend vom Tag des Kaufes, bei gewerblicher Nutzung 12 Monate, Garantie für einwandfreies Material und fehlerfreie Fertigung.

Der Garantieanspruch erlischt bei Eingreifen durch den Käufer oder Dritter. Schäden, die durch unsachgemäße Behandlung oder Bedienung, durch falschen Aufstellen oder Aufbewahrung, durch unsachgemäße/n Installation oder Anschluss, sowie durch höhere Gewalt oder sonstige äußere Einflüsse entstehen, fallen nicht unter die Garantieleistung.

Wir behalten uns vor, bei Reklamation die defekten Teile auszubessern, zu ersetzen oder das Gerät auszutauschen. Ausgetauschte Teile und Geräte gehen in unser Eigentum über.

Nur wenn durch Nachbesserung/en oder Umtausch des Gerätes die herstellereitig vorgesehene Nutzung endgültig nicht zu erreichen sein sollte, kann der Käufer aus Gewährleistung innerhalb von 6 Monaten, geltend ab Tag des Kaufes, eine Herabsetzung des Kaufpreises oder die Aufhebung des Kaufvertrages verlangen.

Schadenersatzansprüche, auch hinsichtlich von Folgeschäden, sind, soweit sie nicht auf Vorsatz oder grober Fahrlässigkeit beruhen, ausgeschlossen.

Bei unnötiger oder unberechtigter Beanspruchung des Kundendienstes, berechnen wir das für unsere Dienstleistungen übliche Zeit- und Wegeentgelt. Reklamationen sind unmittelbar nach Feststellung zu melden.

Der Garantieanspruch ist vom Käufer, durch Vorlage der Kaufquittung, nachzuweisen. Diese Garantiezusage ist gültig innerhalb der Bundesrepublik Deutschland.

Importiert von
Midea Europe GmbH
Ludwig-Erhard-Str. 14
65760 Eschborn, Germany

Stand 5/2020

TOSHIBA



Horno microondas

MANUAL DE INSTRUCCIONES

Modelo:

MW2-AC25TF(BK)

Lea estas instrucciones detenidamente antes de usar el horno microondas y guárdelas con cuidado.

Si sigue las instrucciones, el horno le proporcionará muchos años de buen servicio.

GUARDE ESTAS INSTRUCCIONES CUIDADOSAMENTE

Español

Bienvenido al mundo de **TOSHIBA**

ANTES DE PONER EN FUNCIONAMIENTO ESTE PRODUCTO, LEA, ENTIENDA Y SIGA ESTAS INSTRUCCIONES.

ASEGÚRESE DE GUARDAR ESTE LIBRETO COMO REFERENCIA FUTURA

CONTENIDOS

PRECAUCIONES PARA EVITAR UNA POSIBLE EXPOSICIÓN A UNA ENERGÍA EXCESIVA DEL MICROONDAS

INSTRUCCIONES IMPORTANTES DE SEGURIDAD

INSTRUCCIONES DE TOMA A TIERRA

UTENSILIOS

INSTALACIÓN DEL HORNO

FUNCIONAMIENTO

PROBLEMAS Y SOLUCIONES

PRECAUCIONES PARA EVITAR UNA POSIBLE EXPOSICIÓN A UNA ENERGÍA EXCESIVA DEL MICROONDAS



- (a) No intente operar este horno con la puerta abierta ya que esto puede provocar una exposición nociva a la energía del microondas. Es importante no romper o interferir en los cierres de seguridad.
- (b) No coloque ningún objeto entre la cara delantera del horno y la puerta o permita que residuos de suelo o limpiador se acumulen en las superficies de sellado.
- (c) **ADVERTENCIA:** Si la puerta o los sellos de la puerta presentan daños, no se debe operar el horno hasta que se haya reparado por parte de una persona competente.

APÉNDICE

Si el aparato no se mantiene en un buen estado de limpieza, su superficie puede degradarse y afectar la vida útil del aparato y provocar una situación peligrosa.

Especificaciones

Modelo:	MW2-AC25TF(BK)
Tensión nominal:	230-240 V~50 Hz
Potencia de entrada nominal (Microondas):	1450-1500 W
Potencia de salida nominal (Microondas):	900-950 W
Potencia de entrada nominal (Grill):	1100-1150 W
Potencia de entrada nominal (Convección):	2100-2250 W
Capacidad del horno:	25 L
Diámetro del plato giratorio:	Ø315 mm
Dimensiones externas:	513 X 513 X 310 mm
Peso neto:	Aproximadamente 18,2 kg

INSTRUCCIONES DE SEGURIDAD



ADVERTENCIA

Para evitar el riesgo de incendio, descarga eléctrica, fuego, lesiones personales o consumo excesivo de energía, lea y siga las medidas preventivas específicas:

1. Este dispositivo solo puede ser utilizado por niños a partir de 8 años, personas con capacidades físicas, mentales o sensoriales limitadas o que carezcan de experiencia y conocimiento, si están supervisados o se les ha enseñado a utilizar de forma segura el artículo y comprenden los peligros que pueden surgir. Asegúrese de que los niños no jueguen con este dispositivo. La limpieza y el cuidado no deben realizarlos niños menores de 8 años ni sin supervisión.
2. Mantenga este dispositivo y su cable de alimentación fuera del alcance de niños menores de 8 años.
3. Si el cable de alimentación está dañado, el personal de servicio deberá reemplazarlo antes de utilizar el microondas.
4. Para evitar el riesgo de descarga eléctrica, asegúrese de que el dispositivo no esté conectado antes de cambiar la lámpara.
5. **Advertencia:** Solo un especialista cualificado puede abrir la carcasa del microondas.
6. **Advertencia:** No deben calentarse líquidos ni otros alimentos en recipientes cerrados, ya que podrían explotar.
7. Si calienta los alimentos en envoltorios de plástico o papel, verifique regularmente que no saltan chispas.
8. Solo se deben usar utensilios de cocina aptos para microondas.
9. Si nota humo, apague el dispositivo, desconecte el enchufe de la toma de corriente y mantenga la puerta cerrada para sofocar las llamas.
10. Si calienta bebidas, estas pueden llegar a hervir. Tenga cuidado al retirar los recipientes.
11. Agite o remueva el contenido de los biberones o vasos para bebés y verifique la temperatura antes de dárselos a su hijo.
12. Los huevos con cáscara y los huevos duros no deben calentarse en el microondas, ya que pueden explotar incluso después de que el microondas haya terminado de calentarlos.
13. El microondas debe limpiarse regularmente y se deben eliminar los restos de comida.
14. La falta de limpieza puede provocar daños en la superficie. También puede reducir la vida del microondas.
15. Para evitar el sobrecalentamiento, el dispositivo no debe instalarse detrás de una puerta decorativa. (Esto no se aplica a dispositivos con puerta decorativa).
16. Use solo el sensor de temperatura recomendado para este microondas (para microondas con la posibilidad de usar un sensor de temperatura).

INSTRUCCIONES DE SEGURIDAD



17. El microondas no debe instalarse en armarios o muebles.
18. El microondas debe funcionar con la puerta decorativa abierta. (para microondas con puerta decorativa)
19. Este dispositivo está diseñado para usos en el hogar y similares, como en cocinas para empleados en tiendas, oficinas y otras áreas comerciales;
 -
 - en fincas agrícolas;
 - para clientes en hoteles, moteles y otras instalaciones residenciales;
 - en pensiones.
20. El microondas se usa para calentar alimentos y bebidas. Secar alimentos o ropa y calentar almohadillas térmicas, zapatillas, esponjas, paños húmedos y similares puede provocar lesiones, riesgo de ignición o de incendios.
21. Los recipientes de metal para alimentos y bebidas no se pueden utilizar en el microondas.
22. No use limpiadores de vapor para limpiar el microondas.
23. El dispositivo está diseñado para uso independiente.
24. La parte trasera del dispositivo debe estar unida a una pared.
25. El dispositivo no se debe utilizar con un temporizador externo o un mando a distancia independiente.
26. Atención: El dispositivo y sus partes táctiles pueden calentarse mucho durante el uso. Asegúrese siempre de no tocar ningún elemento calefactor
- 27. Advertencia:** Si el dispositivo se usa en modo combinado, los niños solo deben usar el dispositivo bajo la supervisión de un adulto.
Lea las instrucciones detenidamente y guárdelas para futuras consultas.

PARA REDUCIR EL RIESGO DE LESIONES A PERSONAS SE REQUIERE UNA INSTALACIÓN A TIERRA



PELIGRO

Riesgo de descarga eléctrica

Tocar alguno de los componentes internos puede provocar graves lesiones personales o la muerte. No desmonte este aparato.

ADVERTENCIA

Riesgo de descarga eléctrica

Un uso inadecuado de la toma a tierra puede provocar una descarga eléctrica. No lo enchufe en una toma hasta que el aparato esté debidamente instalado y conectado a tierra.

Este aparato debe conectarse a tierra. En caso de que se produzca un cortocircuito eléctrico, la toma a tierra reduce el riesgo de descarga eléctrica ofreciendo un cable de escape para la corriente eléctrica. Este aparato está equipado con un cable que tiene un cable a tierra con un enchufe a tierra. El enchufe debe conectarse a una toma que esté debidamente instalada y conectada a tierra.

Consulte con un electricista cualificado o un reparado si no comprende totalmente las instrucciones a tierra o si tiene dudas de si el aparato está debidamente conectado a tierra.

Si es necesario usar un cable de extensión, use un cable de extensión de 3 cables.

PARA REDUCIR EL RIESGO DE LESIONES A PERSONAS SE REQUIERE UNA INSTALACIÓN A TIERRA



1. Se proporciona un cable de alimentación corto para reducir los riesgos que se derivan de que se enrede o que se tropiecen con él como con un cable largo.
2. Si se emplea un cable largo o un cable de extensión:
 - 1) La clasificación eléctrica que aparece marcada del cable o del cable de extensión debe ser al menos tan grande como la clasificación eléctrica del aparato.
 - 2) El cable de extensión debe ser de tipo a tierra de 3 cables.
 - 3) El cable largo debe disponerse de forma que no coloque sobre la encimera o tablero donde los niños puedan tirar de él o puedan tropezarse con él de forma no intencionada.

LIMPIEZA

Asegúrese de desenchufar el aparato de la alimentación.

1. Limpie la cavidad del horno tras usarlo con un paño ligeramente húmedo.
2. Limpie los accesorios de la forma habitual con agua jabonosa.
3. El marco de la puerta y el sello y las piezas cercanas deben limpiarse con cuidado con un paño húmedo cuando estén sucias.
4. No use limpiadores abrasivos duros o ralladores metálicos afilados para limpiar el cristal de la puerta del microondas ya que pueden arañar la superficie, lo que puede provocar que se destroce el cristal.
5. Consejo de limpieza --- Para una limpieza más sencilla de las paredes de la cavidad que los alimentos cocinados pueden tocar:

PARA REDUCIR EL RIESGO DE LESIONES A PERSONAS SE REQUIERE UNA INSTALACIÓN A TIERRA



Coloque la mitad de un limón en un bol, añada 300 ml (1/2 pinta) de agua y caliéntelo al 100% de la potencia del microondas durante 10 minutos. Limpie el horno usando un paño suave y seco.

UTENSILIOS

PRECAUCIÓN

Riesgo de lesiones personales

Es peligroso para cualquiera que no sea una persona competente realizar cualquier operación de mantenimiento o reparación que implique la retirada de la cubierta que ofrece protección frente a la exposición a la energía del microondas.

Véase las instrucciones de "Materiales que puede usar en el horno microondas o materiales a evitar en el horno microondas." Puede que haya ciertos utensilios no metálicos que no sean seguros para su uso en el microondas. Si tiene cualquier duda, puede probar el utensilio en cuestión siguiendo el procedimiento que aparece debajo.

Prueba de utensilios:

1. Llene un recipiente para microondas con 1 taza de agua fría (250 ml) conjuntamente con el utensilio en cuestión.
2. Cocínelo a máxima potencia durante 1 minuto.
3. Toque con cuidado el utensilio. Si el utensilio vacío está caliente, no lo use para el cocinado con microondas.
4. No supere un tiempo de cocinado de 1 minuto.

MATERIALES QUE PUEDE USAR EN UN HORNO MICROONDAS

UTENSILIOS	COMENTARIOS
Plato para dorar	Siga las instrucciones del fabricante El fondo del plato para dorar debe de estar al menos 5 mm (3/16 pulgadas) por encima del plato giratorio. Un uso incorrecto puede provocar que se rompa el plato giratorio.
Platos y cubiertos	Solo para microondas. Siga las instrucciones del fabricante. No use platos rajados o astillados.
Jarras de cristal	Retire siempre la tapa. Úselo únicamente para calentar alimentos hasta que estén calientes. La mayoría de las jarras de cristal no son resistentes al calor y pueden romperse.
Cristalería	Utilice únicamente vidrio resistente al calor del horno. Asegúrese de que no tiene un borde metálico. No use platos rajados o astillados.
Bolsas para cocina en horno	Siga las instrucciones del fabricante No lo cierre con un lazo metálico. Realice rajaduras para permitir que escape el vapor.
Platos y tazas de papel	Úselo únicamente para cocinar / calentar a corto plazo. No lo deje sin atender mientras cocina.
Toallitas de papel	Use una cubierta alimentaria para recalentar y absorber la grasa. Úselo con supervisión para la cocina a corto plazo solo.
Papel de pergamino	Úselo como una tapa para evitar salpicaduras o como un envoltorio para el vapor.
Plástico	Solo para microondas. Siga las instrucciones del fabricante. Debe estar etiquetado como "Seguro para microondas". Algunos recipientes de plástico se ablandan, a medida de que los alimentos en su interior se calientan. Las "bolsas de cocción" y las bolsas de plástico debe tener ranuras, estar agujereadas o con ventilación tal y como diga el envase.
Envoltorio de plástico	Solo para microondas. Úselo para cubrir los alimentos durante el cocinado para retener la humedad. No deje que el envoltorio plástico toque los alimentos.
Termómetros	Únicamente seguros para el microondas (termómetros de carne y dulces).
Papel de cera	Úselo como una tapa para evitar salpicaduras y retener la humedad.

MATERIALES QUE NO SE PUEDE USAR EN UN HORNO MICROONDAS

UTENSILIOS	COMENTARIOS
Bandeja de aluminio	Puede provocar que se arquee. Transfiera alimentos a un plato apto para microondas.
Cartón alimentario con asa de madera	Puede provocar que se arquee. Transfiera alimentos a un plato apto para microondas.
Utensilios metálicos o con reborde metálico	El metal protege los alimentos de la energía del microondas. El reborde metálico puede causar que se arquee.
Ataduras de alambre	Pueden provocar que se arqueen y causar un incendio en el horno.
Bolsas de papel	Pueden causar un incendio en el horno.
Espuma de plástico	La espuma de plástico puede fundirse o contaminar el líquido en el interior cuando se expone a altas temperaturas.
Madera	La madera se secará cuando se use en el microondas y se puede dividir o agrietar.

INSTALACIÓN DEL HORNO

NOMBRES DE LAS PIEZAS Y ACCESORIOS DEL HORNO

Retire el horno y todos los materiales del cartón y de la cavidad del horno. El horno viene con los siguientes accesorios:

Bandeja de cristal	1
Montaje del anillo del plato giratorio	1
Manual de instrucciones	1

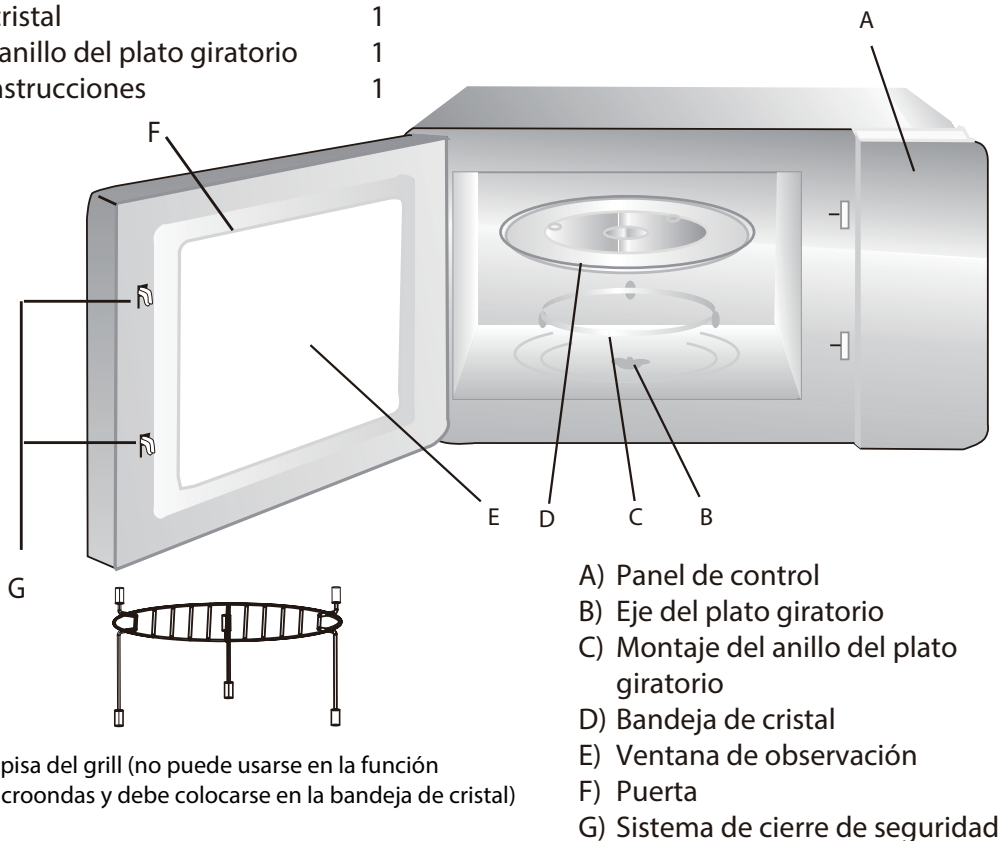

Instalación del plato giratorio

Cubo (parte inferior)

Bandeja de cristal

Eje del plato giratorio

Montaje del anillo del plato giratorio

- Nunca coloque la bandeja de cristal boca abajo. La bandeja de cristal nunca debe confinarse.
- Tanto la bandeja de cristal como el anillo del plato giratorio deben usarse siempre al cocinar.
- Todos los alimentos y recipientes de alimentos se colocan siempre en la bandeja de cristal para cocinarlos.
- Si la bandeja de cristal o el anillo del plato giratorio se agrieta o rompe, póngase en contacto con su centro de servicio autorizado más cercano.

INSTALACIÓN DEL HORNO

INSTALACIÓN EN LA ENCIMERA

Retire todos los materiales del envase y accesorios. Examine el horno en busca de cualquier daño como melladuras o la puerta rota. NO instale el horno si está dañado.

Carcasa: Retire cualquier película protectora que se encuentre en la superficie de la carcasa del horno microondas. No retire la cubierta de mica marrón claro que se adjunta a la cavidad del horno para proteger el magnetrón.

Instalación

1. Seleccione una superficie plana que ofrezca suficiente espacio abierto para las ventilaciones de admisión y/o salida.

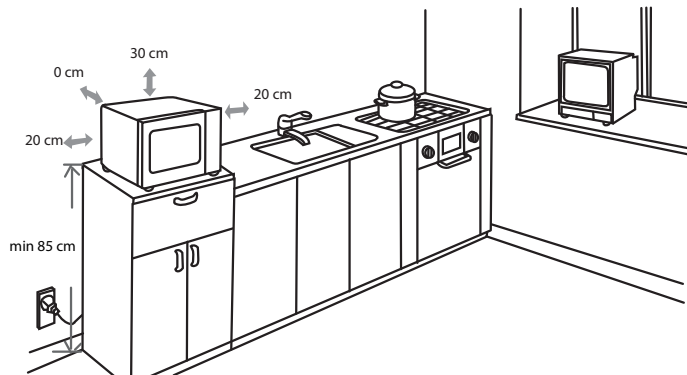

- (1) La altura de instalación mínima es de 85 cm.
- (2) La superficie posterior del aparato debe colocarse contra una pared. Deje un espacio mínimo de 30 cm por encima del horno; es necesario un espacio mínimo de 20 cm entre el horno y cualquier pared adyacente.
- (3) No retire las patas de la parte inferior del horno.
- (4) Bloquear las aperturas de entrada y/o salida puede dañar el horno.

INSTALACIÓN DEL HORNO

INSTALACIÓN

- (5) Coloque el horno tan alejado como sea posible de radio y TV. El funcionamiento del horno microondas puede causar interferencias con la recepción de su radio o TV.
2. Enchufe el horno en una toma doméstica estándar. Asegúrese de que la tensión y la frecuencia son las mismas que la tensión y la frecuencia de la etiqueta de calificación.

ADVERTENCIA

No instale el horno sobre una cocina u otros aparatos que produzcan calor. Si se instala cerca o sobre una fuente de calor, se puede dañar el horno y quedaría anulada la garantía.



La superficie accesible puede estar caliente durante su funcionamiento

INSTRUCCIONES DE FUNCIONAMIENTO

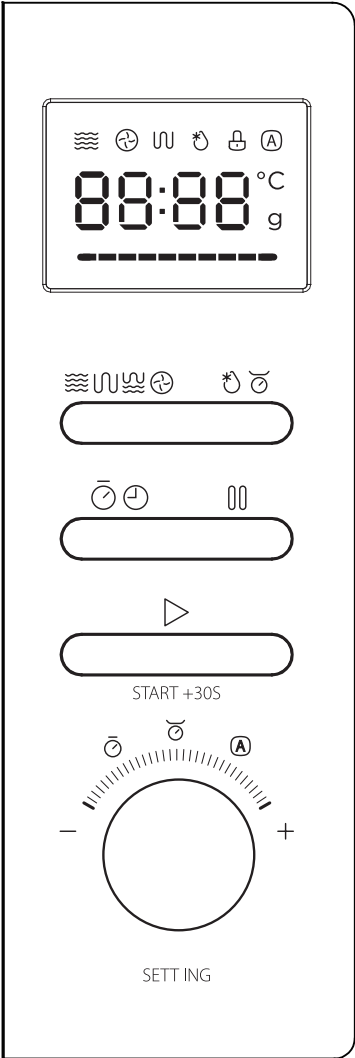

Micro./Grill/Combi./Conv.

Peso/Tiempo de descongelación

Reloj/Temporizador de cocina

Detener/Borrar



Inicio/+30 Segundos./Confirmar

Gire el dial para seleccionar la función que necesite y el tiempo y el peso de cocinado que necesite.

INSTRUCCIONES DE FUNCIONAMIENTO

Este horno microondas usa un control electrónico moderno para ajustar los parámetros de cocinado para satisfacer sus necesidades mejor para cocinar.



1. Configuración del reloj

- 1) En estado de espera, pulse una vez **"Reloj/Temporizador de cocina"**; se muestra "00:00". Las cifras de la hora parpadean.
- 2) Gire "  " para ajustar la cifra de las horas; el tiempo introducido debe estar entre 0--23.
- 3) Pulse **"Reloj/Temporizador de cocina"**; parpadearán las cifras de los minutos.
- 4) Gire "  " para ajustar las cifras de los minutos; el tiempo introducido debe estar entre 0--59.
- 5) Pulse **"Reloj/Temporizador de cocina"** para finalizar la configuración del reloj. ":" parpadeará.

Nota: 1) El reloj no funcionará si no está configurado cuando se encienda.

- 2) Durante el proceso de configuración del reloj, si pulsa **"Detener/Borrar"**, saldrá del estado de configuración.

2. Cocinado con el microondas

- 1) Pulse una vez la tecla **"Micro./Grill/Combi./Conv."** y se muestra "P100".
- 2) Pulse cuatro veces **"Micro./Grill/Combi./Conv."** o gire "  " para seleccionar la potencia del microondas desde 100% hasta 10%. Se mostrarán en orden "P100", "P80", "P50", "P30", "P10".
- 3) Pulse **"Inicio/+30 Segundos./Confirmar"** para confirmarlo.
- 4) Gire "  " para ajustar el tiempo de cocinado. (La configuración del tiempo debe ser 0:05- 95:00.)
- 5) Pulse **"Inicio/+30 Segundos./Confirmar"** para empezar a cocinar.

NOTA: las cantidades de paso para el tiempo de ajuste del interruptor de codificación con las siguientes:



0---1 minuto	:	5 segundos
1---5 minutos	:	10 segundos
5---10 minutos	:	30 segundos
10---30 minutos	:	1 minuto
30---95 minutos	:	5 minutos

Cuadro de potencia de microondas

Pulsar	Una vez	Dos veces	Tres veces	4 veces	5 veces
Pantalla	P100	P80	P50	P30	P10



INSTRUCCIONES DE FUNCIONAMIENTO

3. Cocinado al grill

- 1) Pulse una vez la tecla **"Micro./Grill/Combi./Conv."** y se muestra "P100".
- 2) Pulse cuatro veces **"Micro./Grill/Combi./Conv."** o gire " " para seleccionar la función grill. Cuando se muestra "G-1", indica la función de grill.
- 3) Pulse **"Inicio/+30 Segundos./Confirmar"** para confirmarlo.
- 4) Gire " " para ajustar el tiempo de cocinado. (La configuración del tiempo debe ser 0:05- 95:00.)
- 5) Pulse **"Inicio/+30 Segundos./Confirmar"** para empezar a cocinar.

Nota: Si pasa más de la mitad del tiempo del grill, el horno sonará dos veces para decirle que dé la vuelta a los alimentos. Puede dejarlo que continúe. Pedro para tener un mejor efecto de la comida al grill, debe dar la vuelta a los alimentos, cerrar la puerta y después pulsar **"Inicio/+30 Segundos./Confirmar"** para continuar cocinando.

4. Cocina por combinación

- 1) Pulse una vez la tecla **"Micro./Grill/Combi./Conv."** y se muestra "P100".
- 2) Pulse cuatro veces **"Micro./Grill/Combi./Conv."** o gire " " para seleccionar la función de combinación. Deje de girar cuando se muestre "C-1", "C-2", "C-3", "C-4".
- 3) Pulse **"Inicio/+30 Segundos./Confirmar"** para confirmarlo.
- 4) Gire " " para ajustar el tiempo de cocinado. (La configuración del tiempo debe ser 0:05- 95:00.)
- 5) Pulse **"Inicio/+30 Segundos./Confirmar"** para empezar a cocinar.

Nota: Instrucciones de combinación

Instrucciones	Pantalla	Microondas	Grill	Convección
1	C-1	●		●
2	C-2	●	●	
3	C-3		●	●
4	C-4	●	●	●

INSTRUCCIONES DE FUNCIONAMIENTO

5. Cocina por convección (con función de precalentamiento)

La cocina por convección le permite cocinar los alimentos como en un horno tradicional. El microondas no se usa. Se recomienda que precaliente el horno a la temperatura aproximada antes de colocar los alimentos en el horno.

- 1) Pulse una vez la tecla **"Micro./Grill/Combi./Conv."** y se muestra "P100".
- 2) Pulse **"Micro./Grill/Combi./Conv."** cuatro veces o gire "" para seleccionar la temperatura de convección. Cuando se muestra la temperatura de convección, indica la función de convección. Se puede elegir la temperatura desde 150 grados a 220 grados.
- 3) Pulse la tecla **"Inicio/+30 Segundos./Confirmar"** para confirmar la temperatura
- 4) Pulse la tecla **"Inicio/+30 Segundos./Confirmar"** para iniciar el precalentamiento. Cuando se alcance la temperatura de precalentamiento, el pitido sonará dos veces para recordarle que ponga los alimentos en el horno. Y se muestra la temperatura precalentada y parpadea.
- 5) Coloque los alimentos en el horno y cierre la puerta.

Gire "" para ajustar el tiempo de cocinado. (El tiempo de configuración máximo es de 95 minutos.)



- 6) Pulse la tecla **"Inicio/+30 Segundos./Confirmar"** para empezar a cocinar.

Nota: a. No se puede introducir el tiempo de cocinado hasta que se llegue a la temperatura de precalentamiento.

Si se llega a la temperatura, debe abrirse la puerta para introducir el tiempo de cocinado.

- b. Si el tiempo no introducido es de 5 minutos, el horno detendrá el precalentamiento. El pitido sonará cinco veces y volverá al estado de espera.

6. Cocinado por convección (Sin función de precalentamiento)



- 1) Pulse una vez la tecla **"Micro./Grill/Combi./Conv."** y se muestra "P100".
- 2) Pulse **"Micro./Grill/Combi./Conv."** cuatro veces o gire "" para seleccionar la temperatura de convección. Cuando se muestra la temperatura de convección, indica la función de convección. Se puede elegir la temperatura desde 150 grados a 220 grados.
- 3) Pulse la tecla **"Inicio/+30 Segundos./Confirmar"** para confirmar la temperatura
- 4) Gire "" para ajustar el tiempo de cocinado. (El tiempo de configuración máximo es de 95 minutos.)
- 5) Pulse la tecla **"Inicio/+30 Segundos./Confirmar"** para empezar a cocinar.

INSTRUCCIONES DE FUNCIONAMIENTO

7. Cocinado multifase

Se pueden fijar un máximo de dos fases. Si una fase es la descongelación, se pondrá en la primera fase automáticamente. El pitido sonará una vez tras cada fase y se iniciará la siguiente fase. Nota: El menú automático y el precalentamiento no pueden configurarse como uno de la multifase.

Ejemplo: si quiere descongelar el alimento durante 5 minutos, entonces cocine con una potencia del microondas al 80% durante 7 minutos. Los pasos son los siguientes:

- 1) Pulse dos veces **"Peso/Tiempo de descongelación"**; la pantalla mostrará "d-2";
- 2) Gire "  " para ajustar el tiempo de descongelación de 5 minutos;
- 3) Pulse una vez **"Micro./Grill/Combi./Conv."**;
- 4) Gire "  " para elegir la potencia del microondas del 80% hasta que se muestre "P80";
- 5) Pulse **"Inicio/+30 Segundos./Confirmar"** para confirmarlo;
- 6) Gire "  " para ajustar el tiempo de cocinado de 7 minutos;
- 7) Pulse **"Inicio/+30 Segundos./Confirmar"** para empezar a cocinar.

8. TEMPORIZADOR DE LA COCINA

- 1) En estado de espera, pulse **"Reloj/Temporizador de cocina"** dos veces; se muestra "00:00".
- 2) Gire "  " para ajustar el temporizador. El tiempo MÁXIMO es de 95 minutos.
- 3) Pulse **"Inicio/+30 Segundos./Confirmar"** para confirmarlo.

Nota: 1) La hora de la cocina es diferente del sistema de 24 horas. El temporizador de la cocina es un temporizador.

- 2) Durante el temporizador de la cocina, no se puede configurar cualquier programa.

9. Cocinado rápido

- 1) En estado de espera, pulse la tecla **"Inicio/+30 Segundos./Confirmar"** para cocinar con el nivel de potencia de 100% durante 30 segundos. Cada pulsación de la misma tecla puede aumentarlo 30 segundos. El tiempo de cocinado máximo es de 94 minutos y 59 segundos.

Nota: esta función no puede funcionar bajo descongelación por peso o cocinado por menú automático.

- 2) Durante los estados de combinación, grill y convección del microondas, pulsar la tecla **"Inicio/+30 Segundos./Confirmar"** puede aumentar 30 segundos el tiempo de cocinado.

Nota: esta función no puede funcionar bajo descongelación por peso o cocinado por menú automático.



- 3) En estado de espera, gire a la izquierda "  " para elegir el tiempo de cocinado directamente; después, pulse la tecla **"Inicio/+30 Segundos./Confirmar"** para cocinar con una potencia de

INSTRUCCIONES DE FUNCIONAMIENTO

microondas del 100%.

Este programa puede configurarse como el primero de la multifase.

10. Menú automático

- 1) En estado de espera, gire a la derecha "  " para elegir la función que desee y se mostrará "A1", "A2", "A3" "A10".
- 2) Pulse **"Inicio/+30 Segundos./Confirmar"** para confirmar el menú que necesite.
- 3) Gire "  " para elegir el peso del menú y se iluminará el indicador "g".
- 4) Pulse **"Inicio/+30 Segundos./Confirmar"** para empezar a cocinar.

Nota: El menú pastel se encuentra bajo cocinado de convección con una función de calentamiento de 160°C y debe precalentarlo primero siguiendo el funcionamiento del menú automático; cuando el horno alcance la temperatura dejará de funcionar y sonará para recordarle que abra la puerta para introducir el pastel; posteriormente, pulse **"Inicio/+30 Segundos./Confirmar"** para empezar a cocinar.

INSTRUCCIONES DE FUNCIONAMIENTO

Cuadro de menú automático

Menú	Peso	Pantalla	Potencia
A1 Recalentar	150 g	150	100%
	250 g	250	
	350 g	350	
	450 g	450	
	600 g	600	
A2 Patatas	1 (aproximadamente 230 g)	1	100%
	2 (aproximadamente 460 g)	2	
	3 (aproximadamente 690 g)	3	
A3 Carne	150 g	150	100%
	300 g	300	
	450 g	450	
	600 g	600	
A4 Verduras	150 g	150	100%
	350 g	350	
	500 g	500	
A5 Pescado	150 g	150	80%
	250 g	250	
	350 g	350	
	450 g	450	
	650 g	650	
A6 Pasta	50 g (con agua 450 ml)	50	80%
	100 g (con agua 800 ml)	100	
	150 g (con agua 1200 ml)	150	
A7 Sopa	200 ml	200	100%
	400 ml	400	
	600 ml	600	
A8 Pastel	475 g	475	Precalentar a 160 grados
A9 Pizza	200 g	200	C-2
	300 g	300	
	400 g	400	
A10 Pollo	500 g	500	C-4
	750 g	750	
	1000 g	1000	
	1200 g	1200	

INSTRUCCIONES DE FUNCIONAMIENTO

11. Descongelar mediante descongelación por tiempo

- 1) Pulse el panel "**Peso/Tiempo de descongelación**" una vez; el horno mostrará "d-1".
- 2) Gire "" para seleccionar el peso del alimento. Al mismo tiempo, se iluminará "g"; el peso debe estar entre 100-2000 g.
- 3) Pulse la tecla "**Inicio/+30 Segundos./Confirmar**" para iniciar la descongelación.

12. Descongelar por tiempo

- 1) Pulse dos veces la tecla "**Peso/Tiempo de descongelación**"; el horno mostrará "d-2".
- 2) Gire "" para seleccionar el tiempo de cocinado. El tiempo configurado máximo es de 95 minutos.
- 3) Pulse la tecla "**Inicio/+30 Segundos./Confirmar**" para iniciar la descongelación.

La potencia de descongelación es de P30 y no puede modificarse.

Nota: Si el peso del alimento no es superior a 200 gramos, coloque el alimento al borde del plato giratorio de cristal pero no en el centro para descongelarse.

13. Función de pregunta

- 1) En estado de cocinado, pulse "**Micro./Grill/Combi./Conv.**"; se mostrará la potencia actual durante 2-3 segundos.
- 2) Durante el estado de cocinado, pulse "**Reloj/Temporizador de cocina**" para comprobar la hora actual.

14. Función de reinicio del plato giratorio

Cuando ha acabado el cocinado, si el plato giratorio no se encuentra en la posición inicial, entrará en la función de reinicio del plato giratorio. En este momento, la lámpara, ventilador y plato giratorio funcionan; el LED entra en pantalla dinámica. El horno deja de funcionar y permanece el cocinado terminado.

Nota:

- 1) Esta función solo funciona para un cocinado completo. Si se hace una pausa o se abre la puerta durante el cocinado o no se puede usar la función de reinicio.
- 2) Bajo el estado de reinicio, abra la puerta o pulse el botón "detener/borrar"; el horno volverá al estado en espera.
- 3) Reiniciar la precisión de la posición: tiempo de cocinado en 5 minutos y los grados del plato giratorio dentro de 30 grados.

INSTRUCCIONES DE FUNCIONAMIENTO

15. Función de cierre para niños

Bloqueo: En estado de espera, pulse **"Detener/Borrar"** durante 3 segundos; habrá un largo "pitido" que denota que se entró en el estado de bloqueo infantil y se iluminará el indicador de bloqueo. La pantalla mostrará la hora actual o 0:00.

Salir del bloqueo: En estado de bloqueo, pulse **"Detener/Borrar"** durante 3 segundos; habrá un largo "pitido" que denota que el cierre se liberó y desaparecerá el indicador de cierre.

16. Especificación

- 1) El pitido sonará una vez cuando se gire el dial al principio;
- 2) Debe pulsarse **"Inicio/+30 Segundos./Confirmar"** para continuar cocinando si se abre la puerta mientras se cocina;
- 3) Una vez que se ha configurado el programa de cocinado, **"Inicio/+30 Segundos./Confirmar"** no se pulsa en 5 minutos. Se mostrará la hora actual. Se cancelará la configuración.
- 4) El pitido suena una vez por una pulsación eficiente; las pulsaciones ineficientes no tendrán respuesta.
- 5) El pitido sonará cinco veces para recordarle que el cocinado ha terminado.

PROBLEMAS Y SOLUCIONES

Normal	
El horno microondas interfiere en la recepción del TV	La recepción de la radio y la TV pueden verse con interferencias cuando está en funcionamiento el horno microondas. Es similar a la interferencia de pequeños aparatos eléctricos, como batidoras, aspiradores, ventiladores eléctricos. Es normal.
Luz del horno atenuada	Al cocinar al microondas a baja potencia, la luz del horno puede atenuarse. Es normal.
El vapor se acumula en la puerta, el aire caliente sale de las ventilaciones	Al cocinar el vapor puede salir de los alimentos. La mayoría sale por las ventilaciones. Pero algo puede acumularse en un lugar fresco como la puerta del horno. Es normal.
El horno se ha arrancado de forma accidental sin alimentos en su interior.	Está prohibido poner en funcionamiento la unidad sin ningún alimento en su interior. Es muy peligroso.

Problema	Posible causa	Solución
No se puede iniciar el horno.	(1) El cable de alimentación no está conectado con fuerza.	Desenchúfelo. Posteriormente, vuelva a enchufarlo después de 10 segundos.
	(2) Fusible fundido o funciona el disyuntor.	Sustituya el fusible o reinicie el disyuntor (reparado por personal profesional de nuestra empresa)
	(3) Problemas con la salida.	Pruebe la salida con otros aparatos eléctricos.
El horno no calienta.	(4) La puerta no cierra bien.	Cierre bien la puerta.



Según la directiva sobre Eliminación de Equipos Eléctricos y Electrónicos (WEEE), WEEE deben recogerse y tratarse de forma separada. Si en cualquier momento en el futuro necesita deshacerse de este producto NO se deshaga de este producto como un residuo doméstico. Envíe este producto a puntos de recogida WEEE siempre que estén disponibles.

Condiciones de garantía/servicio

Felicitaciones por su nuevo dispositivo, esperamos que lo disfrute.

Si a pesar de todo, existiera un motivo de reclamación, no dude en ponerse en contacto con nuestro servicio de atención al cliente:

Midea Europe GmbH
Ludwig-Erhard-Straße 14
65760 Eschborn

Tlf.: 06196 90 20 0
Fax: Tlf.: 06196 90 20120
E-Mail: info-meg@midea.com
Página web: www.midea-home.com

Servicio técnico:
Tlf.: 06196 90 200
Fax: 06196 90 20120
Email: service-es@midea.com

En caso de mal funcionamiento, indique su dirección exacta, número de teléfono, número de contrato de venta y tipo de dispositivo (de la placa de identificación del dispositivo).

Una descripción precisa del error le ahorra a usted y a nosotros tiempo y dinero. Si tiene alguna pregunta específica, hable con el centro de atención al cliente.

Antes de contactar con el servicio:

Compruebe si no se trata de un error de funcionamiento o de una causa que no tiene nada que ver con el funcionamiento de su dispositivo.

Tenga en cuenta la información en el manual de instrucciones y compruebe si:

- El enchufe de alimentación está conectado
- El enchufe de alimentación pudiera estar dañado.
- La(s) puerta(s) del dispositivo está(n) firmemente cerrada(s)

Condiciones de garantía

Este dispositivo fue fabricado y probado utilizando los métodos más modernos. Independientemente de la obligación de garantía legal del vendedor/minorista, el fabricante ofrece una garantía de material perfecto y de fabricación impecable por un período de 24 meses, válido desde el día de la compra, 12 meses para uso comercial.

El derecho de garantía finaliza si el comprador o un tercero realizan alguna intervención. Los daños causados por un manejo o uso inadecuados, instalación o almacenamiento incorrectos, instalación o conexión inadecuada, así como por fuerza mayor u otras influencias externas no están cubiertos por la garantía.

Nos reservamos el derecho de reparar, reemplazar o sustituir las piezas defectuosas en caso de reclamación. Las piezas y dispositivos reemplazados pasan a ser de nuestra propiedad.

El comprador solo puede exigir una reducción en el precio de compra o la cancelación del contrato de compra dentro de los 6 meses a partir de la fecha de compra bajo garantía si el uso provisto por el fabricante no puede lograrse finalmente al reparar o cambiar el dispositivo.

Las reclamaciones por daños y perjuicios, también con respecto a daños consecuentes, están excluidas a menos que sean intencionados o por negligencia grave.

Si el servicio al cliente se usa innecesariamente o sin autorización, cobraremos el tiempo habitual y la tarifa de viaje por nuestros servicios. Las quejas deben ser reportadas inmediatamente después de la detección.

El comprador debe acreditar la reclamación de garantía presentando el recibo de compra. Esta declaración de garantía es válida dentro de la República Federal de Alemania.

Importado por
Midea Europe GmbH
Ludwig-Erhard-Str. 14
65760 Eschborn, Germany

Stand 5/2020

TOSHIBA



FOUR A MICROONDE

GUIDE D'UTILISATION

Modèle :

MW2-AC25TF(BK)

Lire attentivement ces instructions avant d'utiliser le four à microonde, et les garder soigneusement.

Si vous suivez ces instructions, votre four vous donnera de nombreuses années de bons services.

CONSERVEZ SOIGNEUSEMENT CES INSTRUCTIONS

Français

Bienvenue dans le monde de **TOSHIBA**

AVANT DE FAIRE FONCTIONNER CE PRODUIT, LIRE, COMPRENDRE ET SUIVRE CES INSTRUCTIONS.

S'ASSURER DE SAUVEGARDE CE MANUEL POUR Y FAIRE REFERENCE DANS LE FUTUR

SOMMAIRE

**PRECAUTIONS POUR EVITER L'EXPOSITION POSSIBLE
A L'ENERGIE MICROONDE EXCESSIVE**

INSTRUCTIONS IMPORTANTES DE SECURITE

INSTRUCTIONS POUR LA MISE A LA TERRE

USTENSILES

MISE EN OEUVRE DU MICROONDE

FONCTIONNEMENT

DEPANNAGE

PRECAUTIONS POUR EVITER L'EXPOSITION POSSIBLE A L'ENERGIE MICROONDE EXCESSIVE



- (a) Ne pas essayer de faire fonctionner ce four avec la porte ouverte car cela peut entraîner une exposition nocive à l'énergie microonde. Il est important de ne pas casser ou modifier les interverrouillages de sécurité.
- (b) Ne pas placer un objet entre la face avant et la porte, ou laisser de la saleté ou des résidus de nettoyage s'accumuler sur les surfaces du joint.
- (c) **AVERTISSEMENT** : Si la porte ou les joints de porte sont endommagés, le four ne doit pas être utilisé jusqu'à ce qu'il ait été réparé par une personne compétente.

ADDITIF

Si l'appareil n'est maintenu en bon état de propreté, ses surfaces peuvent se dégrader et affecter la durée de vie de l'appareil et entraîner une situation dangereuse.

Caractéristiques

Modèle :	MW2-AC25TF(BK)
Tension nominale :	230 - 240 V ~ 50 Hz
Puissance nominale d'entrée (microonde) :	1 450 - 1 500 W
Puissance nominale de sortie (microonde) :	900 - 950 W
Puissance nominale d'entrée (Grill) :	1 100 - 1 150 W
Puissance nominale d'entrée (Convection) :	2 100 - 2 250 W
Capacité du four :	25 l
Diamètre du plateau tournant :	Ø315 mm
Dimensions externes :	513 X 513 X 310 mm
Poids net :	Environ 18,2 kg

CONSIGNES DE SÉCURITÉ



ATTENTION

Pour éviter les risques d'incendie, de choc électrique, de feu, de blessure corporelle ou de consommation excessive d'énergie, lisez et suivez les précautions spécifiques suivantes :

1. Cet appareil peut être utilisé par des enfants à partir de 8 ans, des personnes ayant des capacités physiques, mentales ou sensorielles limitées, ainsi qu'un manque d'expérience ou de connaissances, uniquement si elles ont reçu au préalable des consignes concernant la sécurité de fonctionnement, si elles sont surveillées et à condition qu'elles comprennent les dangers inhérents à l'usage de cet appareil. Assurez-vous que les enfants ne jouent pas avec cet appareil. Le nettoyage et l'entretien ne doivent pas être effectués par des enfants de moins de 8 ans et ne doivent pas être effectués sans surveillance.
2. Gardez cet appareil et son cordon d'alimentation hors de portée des enfants de moins de 8 ans.
3. Si le cordon d'alimentation est endommagé, il doit être remplacé par un technicien avant toute nouvelle utilisation du micro-ondes.
4. Pour éviter tout risque de choc électrique, assurez-vous que l'appareil n'est pas branché avant de remplacer la lampe.
5. **Attention** : Seul un professionnel qualifié peut ouvrir le boîtier du micro-ondes.
6. **Attention** : Les liquides et autres denrées alimentaires ne doivent pas être chauffés dans des récipients fermés car ces derniers pourraient exploser.
7. Si vous chauffez des aliments dans des emballages en plastique ou en papier, vérifiez régulièrement qu'aucune étincelle n'en émane.
8. Seuls des ustensiles de cuisine passant au micro-ondes doivent être utilisés.
9. Si vous remarquez de la fumée, éteignez l'appareil, débranchez le cordon d'alimentation de la prise murale et gardez les portes fermées pour étouffer les flammes.
10. Les boissons peuvent commencer à bouillir si vous les faites chauffer. Faites attention lorsque vous sortez le récipient.
11. Secouez ou remuez le contenu des biberons ou des pots pour bébé et vérifiez la température avant de les donner à votre enfant.
12. Les œufs frais et durs ne doivent pas être chauffés au four à micro-ondes, car ils peuvent exploser même après la fin du cycle de cuisson.
13. Le four à micro-ondes doit être nettoyé régulièrement et les résidus de nourriture doivent être nettoyés.
14. Le manque de propreté peut entraîner des détériorations de la surface. Elle peut également affecter la durée de vie du four à micro-ondes.

CONSIGNES DE SÉCURITÉ



15. Pour éviter toute surchauffe, l'appareil ne doit pas être installé derrière une porte décorative. (Cela ne s'applique pas aux appareils munis de portes décoratives.)
16. Utilisez uniquement la sonde de température recommandée pour ce micro-ondes (pour les micro-ondes offrant la possibilité d'utiliser une sonde de température).
17. Le four à micro-ondes ne doit pas être encastré dans des armoires ou des meubles.
18. Le four à micro-ondes doit être utilisé avec la porte décorative ouverte. (pour les micro-ondes avec porte décorative.)
19. Cet appareil est destiné à une utilisation domestique et similaire comme par exemple.
 - dans des cuisines des employés de magasins, dans des bureaux et autres zones commerciales ;
 - dans le domaine agricole ;
 - par des clients dans les hôtels, auberges de jeunesse et autres établissements résidentiels ;
 - dans des chambres d'hôtes.
20. Le four à micro-ondes sert à chauffer les aliments et les boissons. Le séchage des aliments ou des vêtements et le réchauffement des coussins chauffants, des pantoufles, des éponges, des chiffons humides et autres peuvent provoquer des blessures, des inflammations ou un incendie.
21. Les récipients en métal pour les aliments et les boissons ne sont pas autorisés pour la cuisson au micro-ondes.
22. N'utilisez pas de nettoyeur à vapeur pour nettoyer le four à micro-ondes.
23. L'appareil est destiné à être utilisé de manière autonome.
24. La partie arrière de l'appareil doit être montée sur un mur.
25. L'appareil ne doit pas être utilisé avec un minuteur externe ou une télécommande séparée.
26. Attention : L'appareil et ses parties touchables peuvent devenir très chauds pendant l'utilisation. Veillez constamment à ne pas toucher les éléments chauffants.
- 27. Attention :** Lorsque l'appareil est utilisé en mode combiné, les enfants doivent utiliser l'appareil uniquement sous la surveillance d'un adulte.
Lisez attentivement les instructions et conservez-les pour pouvoir vous y référer ultérieurement.

POUR REDUIRE LE RISQUE DE BLESSURE CORPORELLE, CONNECTER L'INSTALLATION A LA TERRE



DANGER

Danger d'électrocution

Toucher des composants internes peut causer de graves blessures corporelles ou le décès. Ne pas démonter cet appareil.

ATTENTION

Danger d'électrocution

La mauvaise utilisation de la terre peut entraîner une électrocution. Ne pas brancher à une prise de courant tant que l'appareil n'est pas installé correctement et mis à la terre.

Cet appareil doit être mis à la terre. En cas de court-circuit, la mise à la terre réduit le risque d'électrocution en fournissant un fil d'échappement pour le courant électrique. Cet appareil est équipé avec un fil électrique ayant un conducteur et une prise de terre. La fiche doit être branchée dans une prise correctement installée et mise à la terre.

Consulter un électricien qualifié ou un réparateur si les instructions de mise à la terre ne sont pas parfaitement comprises ou si un doute existe sur la bonne mise à la terre de l'appareil.

S'il est nécessaire d'utiliser une rallonge, n'en utiliser qu'une de 3 fils.

POUR REDUIRE LE RISQUE DE BLESSURE CORPORELLE, CONNECTER L'INSTALLATION A LA TERRE



1. Le fil d'alimentation est court pour réduire le risque de le coincer ou de trébucher dessus s'il est plus long.
2. Si une grande rallonge est utilisée :
 - 1) La capacité électrique du fil ou de la rallonge doit être au moins aussi grande que la capacité de l'appareil.
 - 2) La rallonge doit être à 3 fils avec une mise à la terre.
 - 3) Un long fil d'alimentation doit être mis de façon à ne pas dépasser du comptoir ou de la table d'où il peut être tiré par des enfants ou faire trébucher.

NETTOYAGE

S'assurer de débrancher l'appareil de la prise de courant.

1. Nettoyer l'intérieur du four après l'utilisation d'un chiffon humide.
2. Nettoyer les accessoires de la façon habituelle dans l'eau savonneuse.
3. Le châssis de porte et le joint, ainsi que les parties environnantes doivent être soigneusement nettoyés avec un chiffon mouillé quand ils sont sales.
4. Ne pas utiliser de nettoyeurs abrasifs ou de grattoir métallique pour nettoyer la vitre du four car cela peut rayer la surface ce qui peut fendre le verre.
5. Conseil de nettoyage - Pour nettoyer plus facilement les parois que les aliments ont touchées : Placer un citron dans un bol, ajouter 300 ml d'eau et chauffer 100% pendant 10 minutes. Essuyer le four avec un chiffon doux et sec.

POUR REDUIRE LE RISQUE DE BLESSURE CORPORELLE, CONNECTER L'INSTALLATION A LA TERRE



USTENSILES

MISES EN GARDE

Danger de blessure corporelle

Il est dangereux pour quiconque autre qu'une personne compétente d'effectuer des travaux de révision ou de réparation qui impliquent la dépose d'un capot qui protège de l'exposition aux microondes.

Voir les instructions dans « Matériaux pouvant être utilisés ou non dans un four à microonde ». Certains ustensiles non métalliques ne sont pas sûrs pour être utilisés pour le microonde. En cas de doute, vous pouvez tester l'ustensile en question en procédant de la façon suivante.

Test d'ustensile :

1. Remplir un conteneur à microonde avec 250 ml d'eau froide et y déposer l'ustensile.
2. Chauffer à puissance max. pendant 1 minute.
3. Toucher doucement l'ustensile. Si l'ustensile vide est chaud, ne pas l'utiliser pour la cuisson au microonde.
4. Ne pas dépasser 1 minute.

MATERIAUX QUE VOUS POUVEZ UTILISER DANS LE MICROONDE

USTENSILES	REMARQUES
Plat à rôtir	Suivre les instructions du fabricant. Le fond du plat doit être à au moins 5 mm du plateau. Un mauvais usage peut briser le plateau.
Vaisselle	Uniquement prévue pour le microonde. Suivre les instructions du fabricant. Ne pas utiliser des plats fendus ou ébréchés.
Pots en verre	Toujours retirer le couvercle. Utiliser uniquement jusqu'à ce que les aliments soient chauds. La plupart des pots en verre ne résistent pas à la chaleur et peuvent casser.
Verrerie	Uniquement le verre résistant à la chaleur. S'assurer qu'il n'y a pas de garniture métallique. Ne pas utiliser des plats fendus ou ébréchés.
Sacs de cuisson au four	Suivre les instructions du fabricant. Ne pas fermer avec un couvercle métallique. Fendre pour permettre à la vapeur de s'échapper.
Assiettes et tasses en papier	N'utiliser que pour la cuisson ou réchauffage court. Ne pas laisser la cuisson sans surveillance.
Serviettes en papier	Utiliser pour couvrir les aliments à réchauffer et absorber le gras. N'utiliser que pour la cuisson courte.
Papier parchemin	Utiliser comme couvercle pour éviter les éclaboussures ou envelopper pour cuire à la vapeur.
Plastique	Uniquement prévue pour le microonde. Suivre les instructions du fabricant. Doit être estampillé « Sûr pour le microonde ». Certains conteneurs en plastique s'amollissent quand les aliments deviennent chauds. Les sacs à bouillir et les sacs en plastiques fermés doivent être fendus, percés ou ventilés comme indiqué sur l'emballage.
Enveloppe en plastique	Uniquement prévue pour le microonde. Utiliser pour couvrir les aliments pendant la cuisson pour retenir l'humidité. Ne pas laisser l'enveloppe en plastique toucher les aliments.
Thermomètres	Sûr pour le microonde uniquement (thermomètres à viande ou gâteau).
Papier ciré	Utiliser comme couvercle pour éviter les éclaboussures ou retenir l'humidité.

MATERIAUX QUE VOUS NE POUVEZ PAS UTILISER DANS LE MICROONDE

USTENSILES	REMARQUES
Plateau en aluminium	Peut provoquer un arc. Mettre les aliments dans un conteneur prévu pour microonde.
Carton alimentaire avec poignée métallique	Peut provoquer un arc. Mettre les aliments dans un conteneur prévu pour microonde.
Ustensiles métalliques ou recouverts de métal	Le métal bloque les microondes sur les aliments. Les garnitures métalliques provoquent les arcs.
Lien métalliques	Peuvent provoquer un arc et entraîner un incendie dans le four.
Sacs en papier	Peuvent prendre feu dans le four.
Mousse en plastique	La mousse en plastique peut fondre ou contaminer le liquide contenu en l'exposant à de hautes températures.
Bois	Le bois sèche quand il est utilisé dans le microonde et peut se fendre ou craquer.

MISE EN OEUVRE DU MICROONDE

NOM DES PIÈCES ET ACCESSOIRES DU FOUR

Retirer le four et tous les matériaux du carton et dans le four. Votre four est fourni avec les accessoires suivants :

Plateau en verre	1
Anneau de plateau rotatif	1
Mode d'emploi	1

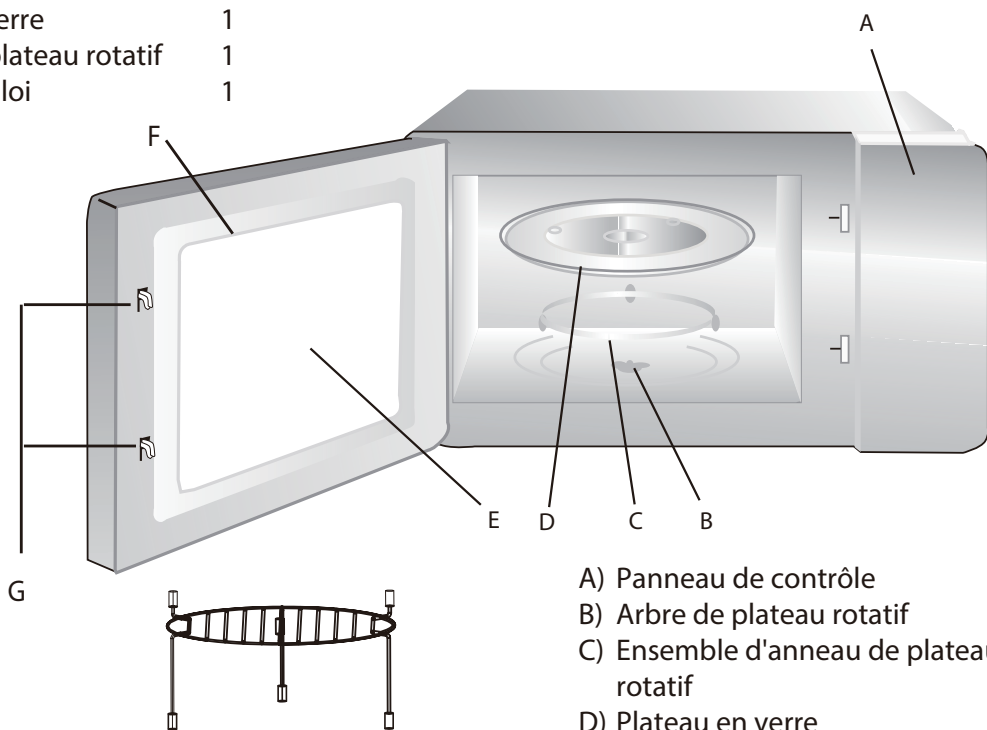

Grille (ne peut pas être utilisée avec la fonction microonde et doit être placée sur le plateau en verre)

- A) Panneau de contrôle
- B) Arbre de plateau rotatif
- C) Ensemble d'anneau de plateau rotatif
- D) Plateau en verre
- E) Fenêtre d'observation
- F) Porte
- G) Système d'interverrouillage de sécurité

Installation de la table rotative

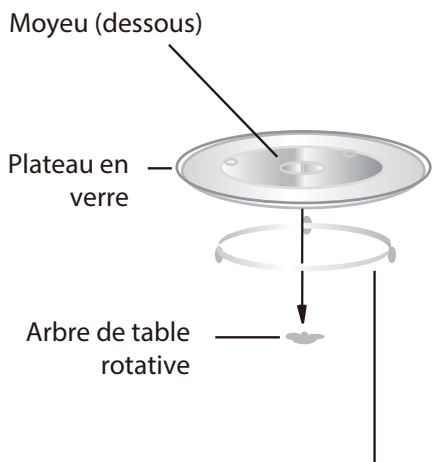

Ensemble d'anneau de table rotative

- a. Ne jamais mettre le plateau en verre à l'envers. Le plateau en verre ne doit jamais être coincé.
- b. Le plateau en verre et l'anneau rotatif doivent toujours être utilisés pendant la cuisson.
- c. Tous les aliments et conteneurs sont toujours placés sur le plateau en verre pour la cuisson.
- d. Si le plateau en verre ou l'anneau rotatif se fend ou casse, contacter le centre de service le plus proche.

MISE EN OEUVRE DU MICROONDE

INSTALLATION SUR COMPTOIR

Retirer tout le matériel d'emballage et les accessoires. Examiner le four pour les dommages tels que la porte ébréchée ou cassée. NE PAS installer le four s'il est endommagé.

Armoire : Retirer le film de protection sur le microonde. Ne pas retirer le Mica marron qui est fixé à la cavité du four pour protéger le magnétron.

Installation

1. Sélectionner une surface de niveau ayant assez d'espace pour les événements d'entrée ou de sortie.

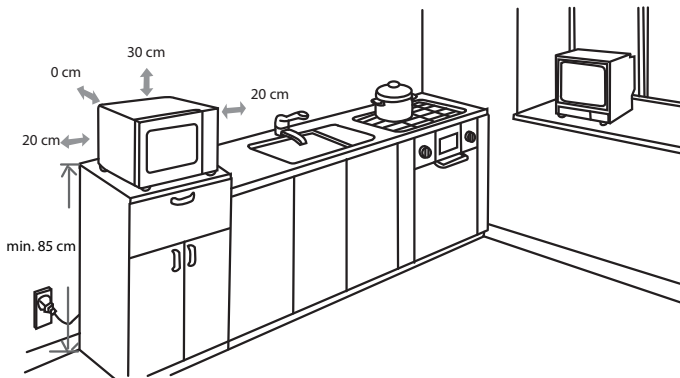

- (1) La hauteur minimum de l'installation est de 85 cm.
- (2) La surface arrière des appareils doit être placée contre un mur. Laisser un espace de 30 cm au-dessus du four, un minimum de 20 cm est requis entre le four et les murs adjacents.
- (3) Ne pas retirer les pieds en bas du four.
- (4) Le blocage des ouvertures d'entrée ou de sortie peut endommager le four.
- (5) Placer le four aussi loin que possible des radios et télévisions. Les opérations du four à microonde peuvent interférer avec la réception de radio ou télévision.

MISE EN OEUVRE DU MICROONDE

INSTALLATION

2. Brancher le four dans une prise de courant standard. S'assurer que la tension et la fréquence sont les mêmes que la tension et la fréquence sur la plaque signalétique.

ATTENTION

Ne pas mettre le four au-dessus de cuiseurs ou autre appareil produisant de la chaleur. S'il est installé près ou au-dessus d'une source de chaleur, le four peut être endommagé et la garantie annulée.



La surface accessible peut être chaude pendant les opérations.

INSTRUCTIONS CONCERNANT LES OPERATIONS

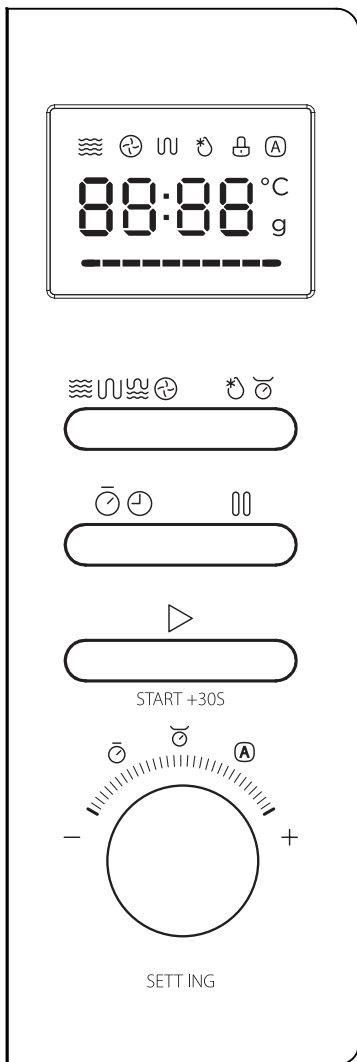

 : Microonde / Grill / Combiné / Convecteur

 : Poids / Durée de décongélation

 : Horloge / Minuterie de cuisine

 : Arrêt / Effacer

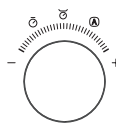

 : Démarrer / + 30 sec. / Confirmer

 : Tourner le bouton pour sélectionner la fonction dont vous avez besoin et durée ou poids de cuisson.

INSTRUCTIONS CONCERNANT LES OPERATIONS

Ce four à microonde emploie un contrôle électronique moderne pour ajuster les paramètres de cuisson correspondant à vos besoins les meilleurs pour cuisiner.



1. Réglage de l'horloge

- 1) En état d'attente, appuyer une fois sur « **Horloge / Minuterie de cuisine** », « 00:00 » s'affiche. Les heures clignotent.
- 2) Tourner «  » pour ajuster les heures, l'heure doit être entre 0 et 23.
- 3) Appuyer sur « **Horloge / Minuterie de cuisine** », les minutes clignotent.
- 4) Tourner «  » pour ajuster les minutes, l'heure doit être entre 0 et 59.
- 5) Appuyer sur « **Horloge / Minuterie de cuisine** » pour terminer le réglage de l'heure. « . » clignote.

Remarque : 1) L'horloge ne fonctionne pas si elle n'est pas réglée quand elle est en marche.

- 2) Pendant le réglage de l'horloge, si vous appuyez sur « **Arrêt / Effacer** », elle sort du mode de réglage.

2. Cuisson au microonde

- 1) Appuyer plusieurs fois sur « **Microonde / Grill / Combiné / Convecteur** », « P100 » s'affiche.
- 2) Appuyer longuement sur « **Microonde / Grill / Combiné / Convecteur** » ou tourner «  » pour sélectionner la puissance du microonde de 100% à 10%. « P100 », « P80 », « P50 », « P30 », « P10 » s'afficheront dans l'ordre.
- 3) Appuyer sur « **Démarrer / + 30 sec. / Confirmer** » pour confirmer.
- 4) Tourner «  » pour ajuster la durée de cuisson. (La durée sera de 0:05 à 95:00)
- 5) Appuyer sur « **Démarrer / + 30 sec. / Confirmer** » pour commencer la cuisson.

REMARQUE : les incréments d'ajustement de la durée sont les suivants



0 à 1 min	:	5 secondes
1 à 5 min	:	10 secondes
5 à 10 min	:	30 secondes
10 à 30 min	:	1 minute
30 à 95 min	:	5 minutes

Tableau de puissance du microonde

Appuyer	Une fois	Deux fois	Trois fois	4 fois	5 fois
Affichage	P100	P80	P50	P30	P10



INSTRUCTIONS CONCERNANT LES OPERATIONS

3. Cuisson au grill

- 1) Appuyer une fois sur « **Microonde / Grill / Combiné / Convecteur** », « P100 » s'affiche.
- 2) Appuyer longuement sur « **Microonde / Grill / Combiné / Convecteur** » ou tourner «  » pour sélectionner le mode Grill. Quand « G-1 » s'affiche, il indique le mode Grill.
- 3) Appuyer sur « **Démarrer / + 30 sec. / Confirmer** » pour confirmer.
- 4) Tourner «  » pour ajuster la durée de cuisson. (La durée sera de 0:05 à 95:00)
- 5) Appuyer sur « **Démarrer / + 30 sec. / Confirmer** » pour commencer la cuisson.

Remarque : Si la moitié de la durée de grill est passée, le four sonne deux fois pour vous indiquer de retourner les aliments. Vous pouvez le laisser continuer. Mais afin d'avoir de meilleurs résultats sur les aliments grillés, il faut les retourner, fermer la porte puis appuyer sur « **Démarrer / + 30 sec. / Confirmer** » pour continuer la cuisson.

4. Cuisson combinée

- 1) Appuyer une fois sur « **Microonde / Grill / Combiné / Convecteur** », « P100 » s'affiche.
- 2) Appuyer longuement sur « **Microonde / Grill / Combiné / Convecteur** » ou tourner «  » pour sélectionner le mode de combinaison. Arrêter de tourner quand « C-1 », « C-2 », « C-3 », « C-4 » s'affiche.
- 3) Appuyer sur « **Démarrer / + 30 sec. / Confirmer** » pour confirmer.
- 4) Tourner «  » pour ajuster la durée de cuisson. (La durée sera de 0:05 à 95:00)
- 5) Appuyer sur « **Démarrer / + 30 sec. / Confirmer** » pour commencer la cuisson.



Remarque : Instructions de combinaison

Instructions	Affichage	Microonde	Grill	Convection
1	C-1	●		●
2	C-2	●	●	
3	C-3		●	●
4	C-4	●	●	●

INSTRUCTIONS CONCERNANT LES OPERATIONS



5. Cuisson à convection (avec fonction de préchauffage)

La cuisson à convection vous permet de cuisiner les aliments comme avec un four traditionnel. Le microonde n'est pas utilisé. Il est recommandé de préchauffer le four à la température appropriée avant de mettre les aliments dans le four.

- 1) Appuyer une fois sur « **Microonde / Grill / Combiné / Convecteur** », « P100 » s'affiche.
- 2) Appuyer longuement sur « **Microonde / Grill / Combiné / Convecteur** » ou tourner  pour sélectionner la température de convection. Quand la température de convection s'affiche, cela indique le mode de convection. La température peut être choisie de 150 à 220 degrés.
- 3) Appuyer sur « **Démarrer / + 30 sec. / Confirmer** » pour confirmer la température.
- 4) Appuyer sur « **Démarrer / + 30 sec. / Confirmer** » pour démarrer le préchauffage. Quand la température de préchauffage est atteinte, le buzzer sonne deux fois pour vous rappeler de mettre les aliments dans le four. La température de préchauffage est affichée et elle clignote.
- 5) Mettre les aliments dans le four et fermer la porte.
Tourner  pour ajuster la durée de cuisson. (La durée maximum est de 95 minutes).
- 6) Appuyer sur « **Démarrer / + 30 sec. / Confirmer** » pour commencer la cuisson.

- Remarques :
- a. La durée de cuisson ne peut pas être entrée avant que la température de préchauffage ne soit atteinte.
Quand la température est atteinte, la porte doit être ouverte pour entrer la durée de cuisson.
 - b. Si la durée n'est pas entrée dans les 5 minutes, le four arrête le préchauffage. Le buzzer sonne cinq fois et se remet en mode d'attente.

6. Cuisson à convection (sans mode de préchauffage)



- 1) Appuyer une fois sur « **Microonde / Grill / Combiné / Convecteur** », « P100 » s'affiche.
- 2) Appuyer longuement sur « **Microonde / Grill / Combiné / Convecteur** » ou tourner  pour sélectionner la température de convection. Quand la température de convection s'affiche, cela indique le mode de convection. La température peut être choisie de 150 à 220 degrés.
- 3) Appuyer sur « **Démarrer / + 30 sec. / Confirmer** » pour confirmer la température.
- 4) Tourner  pour ajuster la durée de cuisson. (La durée maximum est de 95 minutes).
- 5) Appuyer sur « **Démarrer / + 30 sec. / Confirmer** » pour commencer la cuisson.

INSTRUCTIONS CONCERNANT LES OPERATIONS

7. Cuisson sur plusieurs paliers

Deux paliers au maximum peuvent être programmés. Si un des paliers est le décongélation, il sera automatiquement mis en premier. Le buzzer sonnera une fois après chaque palier et le suivant démarre. Remarque : Le menu Auto et le préchauffage ne peuvent pas être programmés comme un des paliers.

Exemple : si vous voulez décongeler l'aliment pendant 5 minutes puis le cuire au microonde à 80% pendant 7 minutes. Les étapes sont les suivantes :

- 1) Appuyer deux fois sur « **Poids / Durée de décongélation** », « d-2 » est affiché ;
- 2) Tourner «  » pour ajuster la durée de dégivrage par incréments de 5 minutes ;
- 3) Appuyer une fois sur « **Microonde / Grill / Combiné / Convecteur** » ;
- 4) Tourner «  » pour choisir 80% de puissance du microonde jusqu'à ce que « P80 » soit affiché ;
- 5) Appuyer sur « **Démarrer / + 30 sec. / Confirmer** » pour confirmer ;
- 6) Tourner «  » pour ajuster la durée de cuisson par incréments de 7 minutes ;
- 7) Appuyer sur « **Démarrer / + 30 sec. / Confirmer** » pour commencer la cuisson.

8. MINUTERIE DE CUISINE

- 1) En état d'attente, appuyer deux fois sur « **Horloge / Minuterie de cuisine** », « 00:00 » s'affiche.
- 2) Tourner «  » pour ajuster la minuterie. La durée MAXIMUM est de 95 minutes.
- 3) Appuyer sur « **Démarrer / + 30 sec. / Confirmer** » pour confirmer.

Remarque : 1) L'heure de cuisine est différent du système sur 24 heures. L'heure de cuisine est une minuterie.

- 2) Pendant l'heure de cuisine, aucun programme ne peut être établi.

9. Cuisson rapide

- 1) En mode attente, appuyer sur « **Démarrer / + 30 sec. / Confirmer** » pour cuisiner avec une puissance de 100% pendant 30 secondes. La durée augmente de 30 secondes à chaque fois que la même touche est appuyée. La durée maximum de cuisson est de 94 minutes et 59 secondes.

Remarque : cette fonction ne marche pas pour le décongélation par poids ou en mode de cuisson Auto.

- 2) En mode microonde, grill, convection et combinaison, appuyer sur « **Démarrer / + 30 sec. / Confirmer** » pour augmenter la durée de cuisson par incréments de 30 secondes.



Remarque : cette fonction ne marche pas pour le décongélation par poids ou en mode de cuisson Auto.

INSTRUCTIONS CONCERNANT LES OPERATIONS

- 3) En mode attente, tourner «  » vers la gauche pour choisir directement la durée de cuisson, puis appuyer sur « **Démarrer / + 30 sec. / Confirmer** » pour cuisiner avec 100% de puissance de microonde.

Ce programme peut être établi pour le premier des paliers.

10. Menu Auto

- 1) En mode attente, tourner «  » vers la droite pour choisir la fonction désirée, et « A1 », « A2 », « A3 » ... « A10 » sera affiché.
- 2) Appuyer sur « **Démarrer / + 30 sec. / Confirmer** » pour confirmer le menu dont vous avez besoin.
- 3) Tourner «  » pour choisir le poids, l'indicateur « g » s'allume.
- 4) Appuyer sur « **Démarrer / + 30 sec. / Confirmer** » pour commencer la cuisson.

Remarque : Le menu de Pâtisserie est une cuisson au convecteur avec la fonction de préchauffage à 160°C, et vous devez préchauffer avant de suivre les opérations de menu Auto ; quand le four atteint la température, il s'arrête et sonne pour rappeler d'ouvrir la porte, mettre le gâteau dedans, puis appuyer sur « **Démarrer / + 30 sec. / Confirmer** » pour commencer la cuisson.

INSTRUCTIONS CONCERNANT LES OPERATIONS

Tableau de menu Auto

Menu	Poids	Affichage	Puissance
A1 Réchauffer	150 g	150	100%
	250 g	250	
	350 g	350	
	450 g	450	
	600 g	600	
A2 Pommes de terre	1 (environ 230g)	1	100%
	2 (environ 460 g)	2	
	3 (environ 690 g)	3	
A3 Viande	150 g	150	100%
	300 g	300	
	450 g	450	
	600 g	600	
A4 Légumes	150 g	150	100%
	350 g	350	
	500 g	500	
A5 Poisson	150 g	150	80%
	250 g	250	
	350 g	350	
	450 g	450	
	650 g	650	
A6 Pâtes	50 g (avec 450 ml d'eau)	50	80%
	100 g (avec 800 ml d'eau)	100	
	150g (avec 1200 ml d'eau)	150	
A7 Soupe	200 ml	200	100%
	400 ml	400	
	600 ml	600	
A8 Pâtisserie	475 g	475	Préchauffage à 160°
A9 Pizza	200 g	200	C-2
	300 g	300	
	400 g	400	
A10 Poulet	500 g	500	C-4
	750 g	750	
	1 000 g	1000	
	1 200 g	1200	

INSTRUCTIONS CONCERNANT LES OPERATIONS

11. Décongélation par Poids / Durée

- 1) Appuyer une fois sur « **Poids / Durée de décongélation** », « d-1 » est affiché sur le four ;
- 2) Tourner «  » pour sélectionner le poids de l'aliment. « g » s'allume. Le poids doit être entre 100 et 2 000 g.
- 3) Appuyer sur « **Démarrer / + 30 sec. / Confirmer** » pour commencer la décongélation.

12. Décongélation en durée

- 1) Appuyer deux fois sur « **Poids / Durée de décongélation** », « d-2 » est affiché sur le four ;
- 2) Tourner «  » pour ajuster la durée de décongélation. La durée maximum est de 95 minutes.
- 3) Appuyer sur « **Démarrer / + 30 sec. / Confirmer** » pour commencer la décongélation.

La puissance de décongélation est P30 et ne peut être modifiée.

Remarque : Si le poids de l'aliment n'est pas de plus de 200 grammes, veuillez placer l'aliment au bord du plateau tournant mais pas au centre pour le décongeler.

13. Fonction d'information

- 1) En mode cuisson, appuyer sur « **Microonde / Grill / Combiné / Convecteur** », la puissance actuelle sera affichée pendant 2 à 3 secondes.
- 2) En mode de cuisson, appuyer sur « **Horloge / Minuterie de cuisine** » pour vérifier la durée actuelle.

14. Fonction de réinitialisation du plateau tournant

Quand la cuisson est terminée, si le plateau n'est pas dans sa position initiale, il entrera en fonction de réinitialisation de plateau tournant. A ce moment, la lampe, le ventilateur et le plateau tournant fonctionnent, la LED entre en affichage dynamique. Le four arrête de fonctionner et rappelle que la cuisson est terminée.

Remarque :

- 1) Cette fonction n'est valable que pour une cuisson terminée. Si une pause est entrée ou si la porte est ouverte pendant la cuisson, il ne peut pas utiliser la fonction de réinitialisation.
- 2) En mode de réinitialisation, quand la porte est ouverte ou quand « Arrêt / Effacer » est appuyé, le four revient en mode Attente.
- 3) Précision de la position initiale : durée de cuisson par incréments de 5 minutes et angle de plateau dans les 30°.

INSTRUCTIONS CONCERNANT LES OPERATIONS

15. Fonction de verrouillage pour les enfants

Verrouillage : En mode d'attente, appuyer sur « **Arrêt / Effacer** » pendant 3 secondes, un long « bip » sera émis indiquant l'entrée en mode de verrouillage pour les enfants et l'indicateur de verrouillage s'allume. L'écran affiche la durée actuelle ou 0:00.

Déverrouillage : En mode verrouillé, appuyer sur « **Arrêt / Effacer** » pendant 3 secondes, un long « bip » sera émis indiquant le déverrouillage et l'indicateur de verrouillage s'éteint.

16. Caractéristiques

- 1) Le buzzer sonne une fois en tournant le bouton ;
- 2) « **Démarrer / + 30 sec. / Confirmer** » doit être appuyé pour continuer la cuisson si la porte est ouverte.
- 3) Une fois que la cuisson a été programmée, « **Démarrer / + 30 sec. / Confirmer** » n'est pas appuyé dans les 5 minutes. La durée actuelle est affichée. Le programme est annulé.
- 4) Le buzzer sonne une fois en appuyant bien ; en appuyant mal, pas de réponse.
- 5) Le buzzer sonne cinq fois pour vous rappeler que la cuisson est terminée

DEPANNAGE

Normal	
Four à microonde interférant avec la réception de télévision	La réception de radio ou télévision peut être interférée quand le four à microonde fonctionne. C'est similaire à l'interférence d'un petit appareil électrique, comme un mixeur, aspirateur et ventilateur. C'est normal.
Eclairage de four progressif	En cuisson faible à microonde, l'éclairage de four peut baisser. C'est normal.
Accumulation de vapeur sur la porte, et air chaud aux événements.	Pendant la cuisson, de la vapeur peut sortir des aliments. Le plus gros sortira par les événements. Mais un peu de vapeur peut s'accumuler dans les endroits plus frais comme la porte. C'est normal.
Démarrage accidentel du four sans aliment dedans.	Il ne faut pas faire fonctionner l'unité sans aliment dedans. C'est très dangereux.

Problème	Causes possibles	Remède
Le four ne démarre pas.	(1) La fiche n'est pas bien branchée.	Débrancher. Rebrancher après 10 secondes.
	(2) Fusible fondu ou disjoncteur déclenché.	Remplacer le fusible ou réarmer le disjoncteur (réparer par du personnel professionnel de notre entreprise).
	(3) Problème de prise de courant.	Tester la prise de courant avec un autre appareil électrique.
Le four ne chauffe pas.	(4) La porte n'est pas bien fermée.	Bien fermer la porte.



Conformément à la Directive sur les Déchets d'équipements électriques et électroniques (WEEE), les déchets doivent être triés, collectés et traités séparément. Si, dans le futur, vous devez vous débarrasser de ce produit, veuillez NE PAS le jeter avec les ordures ménagères. Veuillez apporter ce produit dans des points de collecte disponibles.

Conditions de garantie/Service

Nous vous félicitons pour ce nouvel appareil et nous vous souhaitons beaucoup de plaisir avec celui-ci. Si vous deviez néanmoins reconnaître un motif de réclamation, veuillez contacter notre service clientèle :

Midea Europe GmbH	Tél. : 06196 90 20 0	Service clientèle :
Ludwig-Erhard-Straße 14	Fax : Tél. : 06196 90 20120	Tél. : 06196 90 200
65760 Eschborn, Allemagne	E-mail : info-meg@midea.com	Fax : 06196 90 20120
	Site Internet : www.midea-home.com	E-mail : service-fr@midea.com

En cas de dysfonctionnement, veuillez indiquer votre adresse complète, votre numéro de téléphone, le numéro du contrat de vente et le type d'appareil (de la plaque signalétique de l'appareil).

Une description exacte du problème permet d'économiser du temps et de l'argent, pour vous comme pour nous. Pour toute question particulière, veuillez contacter le service clientèle.

Avant de contacter le service clientèle :

Veuillez vérifier s'il ne s'agit pas d'une erreur de fonctionnement ou d'une cause qui n'a rien à voir avec la fonction de votre appareil.

Veuillez respecter la remarque figurant dans le mode d'emploi, et vérifiez si :

- La fiche d'alimentation est branchée
- La fiche d'alimentation est peut-être endommagée
- La (les) porte(s) de l'appareil est/sont fermement fermée(s)

Conditions de garantie

Cet appareil a été fabriqué et testé selon les méthodes les plus modernes à ce jour. Indépendamment de l'obligation de garantie légale du vendeur/revendeur sur une période de 24 mois valable à partir de la date d'achat, le fabricant accorde une garantie pour un matériau irréprochable et une production sans défaut pendant 12 mois en cas d'utilisation commerciale.

Le droit à la garantie s'éteint en cas d'intervention de l'acheteur ou de tiers. Les dommages occasionnés par une manipulation ou une utilisation inappropriée, par une installation ou un stockage incorrect, par une installation ou un raccordement inadéquat, ainsi que par des cas de force majeure ou d'autres influences extérieures, ne sont pas couverts par la garantie.

Nous nous réservons le droit de réparer ou de remplacer les pièces défectueuses ou d'échanger l'appareil en cas de réclamation. Les pièces et équipements remplacés deviennent notre propriété.

L'acheteur peut demander une réduction du prix d'achat ou l'annulation du contrat de vente sous garantie dans un délai de 6 mois, à partir de la date d'achat, uniquement si l'utilisation prévue par le fabricant ne peut être réalisée par la réparation ou l'échange de l'appareil.

Les demandes de dommages et intérêts, y compris résultants de dommages consécutifs, sont exclues, sauf si elles sont fondées sur une intention délibérée ou une négligence grave.

En cas d'utilisation inutile ou injustifiée du service clientèle, nous facturons le temps et les frais de déplacement habituels pour nos services. Les réclamations doivent être signalées immédiatement après avoir été identifiées.

La demande de garantie doit être prouvée par l'acheteur par la présentation du reçu d'achat. Cette garantie est valable en France métropolitaine.

Importé par
Midea Europe GmbH
Ludwig-Erhard-Str. 14
65760 Eschborn, Germany

Stand 5/2020

TOSHIBA



Forno a microonde

MANUALE DI ISTRUZIONI

Modello:

MW2-AC25TF(BK)

Leggere queste istruzioni accuratamente prima dell'uso del forno a microonde e conservarle con cura.

Seguendo le istruzioni, il forno garantirà molti anni di buon funzionamento.

CONSERVARE QUESTE ISTRUZIONI CON CURA

Italiano

Benvenuti nel mondo di **TOSHIBA**

PRIMA DI UTILIZZARE IL PRESENTE PRODOTTO, LEGGERE ACCURATAMENTE LE ISTRUZIONI, ASSICURARSI DI AVERLE COMPRESSE E SEGUIRLE CON CURA. CONSERVARE QUESTO MANUALE PER FUTURE CONSULTAZIONI

INDICE

PRECAUZIONI PER EVITARE POSSIBILI SOVRAESPOSIZIONI ALLE EMISSIONI DI MICROONDE

IMPORTANTI ISTRUZIONI DI SICUREZZA

ISTRUZIONI DI MESSA A TERRA

UTENSILI

INSTALLAZIONE DEL FORNO

FUNZIONAMENTO

RISOLUZIONE DEI PROBLEMI

PRECAUZIONI PER EVITARE POSSIBILI SOVRAESPOSIZIONI ALLE EMISSIONI DI MICROONDE



- (a) Non mettere in funzione il forno con la porta aperta per evitare il rischio di dannose esposizioni alle microonde. Non rompere o manomettere le serrature di sicurezza.
- (b) Non posizionare oggetti tra la parte anteriore del forno e la porta ed evitare l'accumulo di residui e polvere sulle superfici delle guarnizioni.
- (c) **AVVERTENZA:** In caso di danni alla porta o alle guarnizioni, non usare il forno finché non sia stato riparato da personale competente.

APPENDICE

Se non si garantisce un'adeguata pulizia dell'apparecchio, la sua superficie si potrebbe danneggiare, compromettendone la durata e causando potenziali rischi.

Specifiche

Modello:	MW2-AC25TF(BK)
Tensione Nominale:	230 - 240 V~50 Hz
Potenza Nominale di Ingresso (Microonde):	1450 - 1500 W
Potenza Nominale di Uscita (Microonde):	900 - 950 W
Potenza Nominale di Ingresso (Griglia):	1100 - 1150 W
Potenza Nominale di Ingresso (Convezione):	2100 - 2250 W
Capacità del Forno:	25 L
Diametro Piattaforma Girevole:	Ø315 mm
Dimensioni Esterne:	513 X 513 X 310 mm
Peso Netto:	Circa 18,2 kg

ISTRUZIONI PER LA SICUREZZA



ATTENZIONE

Per evitare il rischio di incendi, scosse elettriche, fuoco, lesioni personali o consumo eccessivo di energia, leggere e seguire le precauzioni specifiche:

1. Questo dispositivo può essere utilizzato solo da bambini di età pari o superiore a 8 anni, persone con capacità fisiche, mentali o sensoriali limitate, nonché inesperienza o conoscenza, se in precedenza hanno ricevuto istruzioni su un funzionamento sicuro e purché comprendano i pericoli a cui vanno incontro quando utilizzano questo apparecchio. Assicurarsi che i bambini non giochino con questo apparecchio. La pulizia e la cura non devono essere eseguite da bambini di età inferiore a 8 anni e sotto supervisione.
2. Tenere questo dispositivo e il suo cavo di alimentazione lontano da bambini di età inferiore a 8 anni.
3. Se il cavo di alimentazione è danneggiato, deve essere sostituito dal personale dell'assistenza prima di utilizzare il microonde.
4. Per evitare il rischio di scosse elettriche, assicurarsi che il dispositivo non sia collegato prima di sostituire la lampada.
5. **Avvertenza:** Solo uno specialista qualificato può aprire l'alloggiamento per microonde.
6. **Avvertenza:** Liquidi e altri alimenti non devono essere riscaldati in contenitori sigillati poiché potrebbero esplodere.
7. Se si riscaldano alimenti in involucri di plastica o carta, controllare regolarmente che non vi siano scintille.
8. Utilizzare solo pentole per microonde.
9. In caso di fumo, spegnere l'apparecchio, estrarre la spina di alimentazione dalla presa e tenere le porte chiuse per soffocare le fiamme.
10. Quando si riscaldano bevande, possono iniziare a bollire. Fare attenzione quando si rimuovono i contenitori.
11. Scuotere o mescolare il contenuto dei biberon o dei bicchieri per bambini e controllare la temperatura prima di darli al proprio bambino.
12. Le uova sgusciate e le uova sode non devono essere riscaldate nel microonde, poiché potrebbero esplodere anche dopo che il riscaldamento del microonde è terminato.
13. Il microonde dovrebbe essere pulito regolarmente e rimuovere i residui di cibo.
14. Una mancanza di pulizia può causare danni alla superficie. Può anche influire sulla durata del microonde.
15. Per evitare il surriscaldamento, il dispositivo non deve essere installato dietro una porta decorativa (Questo non si applica ai dispositivi con una porta decorativa.)
16. Utilizzare solo il sensore di temperatura consigliato per questo forno a microonde (per microonde con possibilità di utilizzare un sensore di temperatura).

ISTRUZIONI PER LA SICUREZZA



17. Il microonde non deve essere installato in armadi o mobili.
18. Il microonde deve essere azionato con la porta decorativa aperta. (per microonde con porta decorativa.)
19. Questo dispositivo è destinato all'uso in applicazioni domestiche e simili come ad es.
 - nelle cucine per dipendenti di negozi, uffici e altre aree commerciali;
 - nelle tenute agricole;
 - da clienti in hotel, motel e altre strutture residenziali;
 - in camera e colazione.
20. Il forno a microonde viene utilizzato per riscaldare cibi e bevande. L'asciugatura di cibi o indumenti e il riscaldamento di cuscini, pantofole, spugne, panni umidi e simili possono provocare lesioni, rischio di ignizione o incendio.
21. I contenitori di metallo per alimenti e bevande non sono ammessi durante la cottura con microonde.
22. Non utilizzare pulitori a vapore per pulire il forno a microonde.
23. Il dispositivo è destinato all'uso indipendente.
24. La parte posteriore del dispositivo deve essere fissata a una parete.
25. Il dispositivo non deve essere utilizzato con un timer esterno o un telecomando separato.
26. **Attenzione:** Il dispositivo e le sue parti toccabili possono diventare molto calde durante l'uso. Assicurarsi sempre di non toccare alcun elemento riscaldante.
- 27. Avvertenza:** Se l'apparecchio viene utilizzato in modalità combinazione, i bambini devono utilizzare il dispositivo solo sotto la supervisione di un adulto.
Leggere attentamente le istruzioni e conservarle per riferimento futuro.

GARANTIRE UN'ADEGUATA MESSA A TERRA DELL'IMPIANTO PER EVITARE IL RISCHIO DI LESIONI PERSONALI



PERICOLO

Pericolo di Scossa Elettrica

Toccando i componenti interni, ci si espone al rischio di gravi lesioni personali anche mortali. Non smontare l'elettrodomestico.

AVVERTENZA

Pericolo di Scossa Elettrica

Un uso scorretto della messa a terra può causare il rischio di scosse elettriche. Non collegare l'elettrodomestico a una presa senza averlo correttamente installato e dotato di messa a terra.

Questo elettrodomestico deve essere dotato di messa a terra. In caso di corto circuito elettrico, la messa a terra riduce il rischio di scosse elettriche, grazie alla presenza di un cavo di uscita per la corrente. Questo elettrodomestico è dotato di cavo con filo e spina di messa a terra. La spina deve essere collegata a una presa correttamente installata e dotata di messa a terra.

In caso di dubbi sulla corretta messa a terra dell'impianto o sulle relative istruzioni, consultare un esperto elettricista o altro personale qualificato.

Se occorre utilizzare una prolunga, servirsi solo di cavi a tre fili.

GARANTIRE UN'ADEGUATA MESSA A TERRA DELL'IMPIANTO PER EVITARE IL RISCHIO DI LESIONI PERSONALI



1. Il cavo di alimentazione in dotazione è corto per ridurre i rischi che il filo possa impigliarsi o essere inavvertitamente scollegato.
2. In caso di utilizzo di un filo più lungo o di un cavo di prolunga:
 - 1) La corrente elettrica nominale del cavo o della prolunga in uso deve essere almeno pari a quella nominale dell'elettrodomestico.
 - 2) La prolunga deve essere un cavo a 3 fili con messa a terra.
 - 3) Il cavo più lungo dovrà essere sistemato in modo da non avvolgersi al piano di lavoro o alla superficie del tavolo, dove potrebbe essere staccato da bambini o comunque scollegato involontariamente.

PULIZIA

Assicurarsi di scollegare l'elettrodomestico dall'alimentazione elettrica.

1. Dopo l'uso, pulire la cavità del forno con un panno leggermente inumidito.
2. Pulire gli accessori come al solito con acqua e sapone.
3. Il telaio e la guarnizione della porta, nonché le parti nelle loro vicinanze, devono essere puliti accuratamente con un panno umido se si sporcano.
4. Non usare detersivi abrasivi o oggetti metallici appuntiti per pulire la parte in vetro della porta del forno per evitare di graffiarne la superficie e frantumare il vetro.
5. Suggerimenti di Pulizia --- Per pulire al meglio le pareti della cavità che possono venire a contatto con i cibi cotti: Sistemare mezzo limone in una scodella, aggiungendovi 300 ml di acqua, e attivare il microonde al 100% della potenza per 10 minuti. Pulire il forno usando un panno morbido, asciutto e pulito.

GARANTIRE UN'ADEGUATA MESSA A TERRA DELL'IMPIANTO PER EVITARE IL RISCHIO DI LESIONI PERSONALI



UTENSILI

ATTENZIONE

Rischio di Lesioni Personali

Affidarsi esclusivamente a personale competente per effettuare operazioni di riparazione e manutenzione, che richiedono la rimozione delle coperture di protezione contro l'esposizione alle microonde.

Consultare le istruzioni nella sezione "Materiali da usare e materiali da evitare in un forno a microonde." Ci sono alcuni utensili non metallici che non possono essere usati con le microonde. In caso di dubbi, è possibile applicare la procedura seguente per testare l'utensile in questione.

Test di utensili:

1. Riempire un contenitore utilizzabile nel microonde con una tazza d'acqua fredda (250 ml), dopo avervi inserito l'utensile in questione.
2. Attivare la cottura alla massima potenza per 1 minuto.
3. Quindi controllare con prudenza l'utensile. Se l'utensile vuoto è caldo, non usarlo per la cottura nel microonde.
4. La prova di cottura non deve durare più di un minuto.

MATERIALI DA USARE IN UN FORNO A MICROONDE

UTENSILI	OSSERVAZIONI
Piatto crisp	Seguire le istruzioni del produttore. Il fondo del piatto crisp deve trovarsi almeno 5 mm sopra la piattaforma girevole. Un uso scorretto può causare la rottura della piattaforma girevole.
Stoviglie	Adatto solo alle microonde. Seguire le istruzioni del produttore. Non usare piatti spaccati o scheggiati.
Contenitori in vetro	Rimuovere sempre il coperchio. Usare solo per intiepidire le vivande. La maggior parte dei contenitori di vetro non resistono al calore e potrebbero rompersi.
Stoviglie in vetro	Usare solo stoviglie in vetro resistenti al calore. Assicurarsi che non contengano rivestimenti metallici. Non usare piatti spaccati o scheggiati.
Sacchetti per cottura in forno	Seguire le istruzioni del produttore. Non chiudere con legacci metallici. Praticare delle fessure per consentire l'uscita del vapore.
Piatti e bicchieri di carta	Usare solo per cuocere o riscaldare vivande per brevi durate. Non lasciare incustodito il forno durante la cottura.
Panno di carta	Usare per coprire le vivande che vengono riscaldate o per assorbirne il grasso. Usare solo per cotture di breve durata tenute sotto controllo.
Carta da forno	Usare come copertura per evitare schizzi e fuoriuscite di vapore.
Plastica	Adatto solo alle microonde. Seguire le istruzioni del produttore. Deve contenere l'etichetta "Adatto alle microonde". Alcuni contenitori in plastica si ammorbidiscono quando le vivande in essi contenuti si riscaldano. I "sacchetti da bollitura" e i sacchetti di plastica a chiusura ermetica devono essere forati per garantirne la ventilazione, come indicato sull'etichetta della confezione.
Avvolgimento in plastica	Adatto solo alle microonde. Usare per la copertura delle vivande durante la cottura per conservarne l'umidità. Evitare che l'avvolgimento in plastica venga a contatto con le vivande.
Termometri da forno	Adatto solo alle microonde (termometri da forno per carne e dolci).
Carta oleata	Usare come copertura per evitare schizzi e conservare l'umidità.

MATERIALI DA EVIDARE IN UN FORNO A MICROONDE

UTENSILI	OSSERVAZIONI
Vassoio in alluminio	Può causare la formazione di archi elettrici. Spostare le vivande in piatti adatti all'uso nel microonde.
Contenitori di carta per alimenti con maniglie metalliche	Può causare la formazione di archi elettrici. Spostare le vivande in piatti adatti all'uso nel microonde.
Utensili di metallo o con rivestimenti metallici	I metalli impediscono l'esposizione delle vivande all'emissione delle microonde. I rivestimenti metallici possono causare la formazione di archi elettrici.
Legacci in filo metallico	Possono causare la formazione di archi elettrici e incendi nel forno.
Sacchetti di carta	Possono causare incendi nel forno.
Schiuma plastica	La schiuma plastica può sciogliersi o contaminare i liquidi interni se esposta ad alte temperature.
Legno	Il legno si essicca se utilizzato nel microonde, dividendosi o spaccandosi.

INSTALLAZIONE DEL FORNO

NOMI DI COMPONENTI E ACCESSORI DEL FORNO

Rimuovere il forno e tutti i materiali dalla confezione di cartone e dalla cavità del forno. Il forno è dotato dei seguenti accessori:

Vassoio di vetro	1
Complesso piattaforma girevole	1
Manuale di istruzioni	1

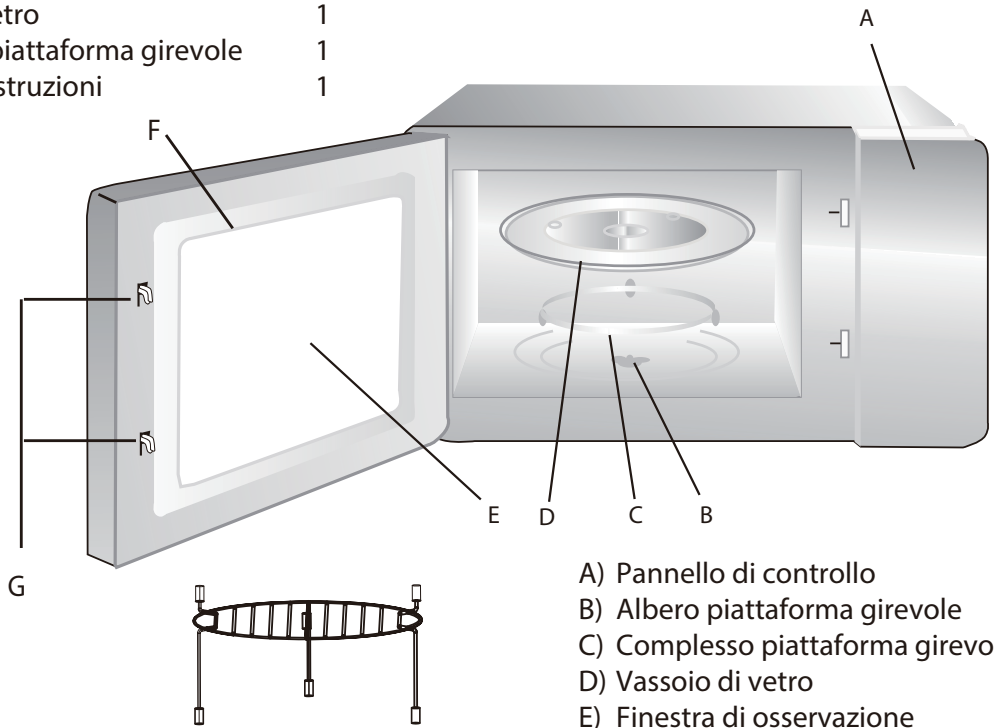

Cestello Griglia (Non può essere utilizzato con la funzione microonde e va collocato sul vassoio di vetro)

- A) Pannello di controllo
- B) Albero piattaforma girevole
- C) Complesso piattaforma girevole
- D) Vassoio di vetro
- E) Finestra di osservazione
- F) Complesso porta
- G) Sistema serratura di sicurezza

Installazione Piattaforma Girevole

Mozzo (parte inferiore)

Vassoio di vetro

Albero piattaforma girevole

Complesso piattaforma girevole

- a. Non capovolgere mai il vassoio di vetro. Il vassoio di vetro non deve mai essere ristretto.
- b. Sia il vassoio di vetro che il complesso della piattaforma girevole devono essere sempre usati durante la cottura.
- c. Tutti gli alimenti e i loro contenitori devono essere collocati sul vassoio di vetro durante la cottura.
- d. Se il vassoio di vetro o il complesso della piattaforma girevole si rompono, contattare immediatamente il centro di assistenza autorizzato più vicino.

INSTALLAZIONE DEL FORNO

INSTALLAZIONE DEL PIANO DI LAVORO

Rimuovere tutti i materiali di imballaggio e gli accessori. Verificare che il forno non presenti rotture della porta o altri danni. **NON** installare il forno se è danneggiato.

Armadietto: Rimuovere eventuali pellicole protettive che si trovano sulla superficie dell'armadietto del forno a microonde. Non rimuovere la leggera copertura in mica marrone che è applicata sulla cavità del forno per proteggerne il magnetrone.

Installazione

1. Scegliere una superficie piana che disponga di spazio libero sufficiente per le aperture di aspirazione e scarico.

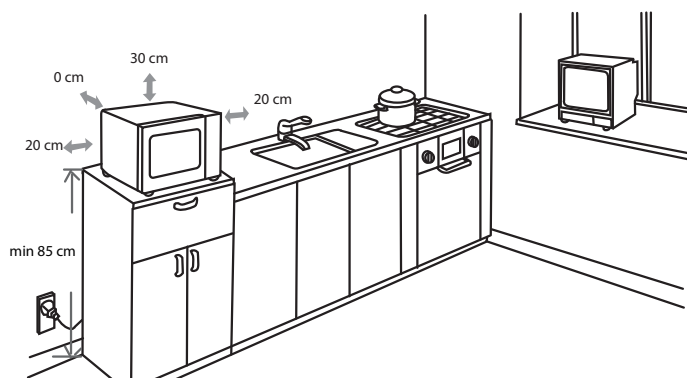

- (1) L'altezza minima di installazione è di 85 cm.
- (2) La superficie posteriore dell'elettrodomestico deve essere collocata in prossimità di una parete. Lasciare uno spazio minimo di 30 cm sopra il forno e uno spazio di almeno 20 cm tra il forno e le pareti adiacenti.
- (3) Non rimuovere le gambe dalla parte inferiore del forno.
- (4) L'ostruzione delle aperture di aspirazione e scarico potrebbe danneggiare il forno.
- (5) Collocare il forno alla massima distanza possibile da radio e televisioni. L'utilizzo del forno a microonde può causare interferenze alla ricezione di radio e televisione.

INSTALLAZIONE DEL FORNO

INSTALLAZIONE

2. Collegare il forno a una presa domestica standard. Verificare che tensione e frequenza dell'elettricità domestica siano uguali a quelle nominali indicate sull'etichetta dell'elettrodomestico.

AVVERTENZA

Non installare il forno su un piano di cottura o su altri elettrodomestici che producono calore. Se il forno venisse installato in prossimità di una fonte di calore, potrebbe danneggiarsi e la garanzia non sarebbe più valida.



La superficie di accesso potrebbe surriscaldarsi durante il funzionamento

ISTRUZIONI DI FUNZIONAMENTO

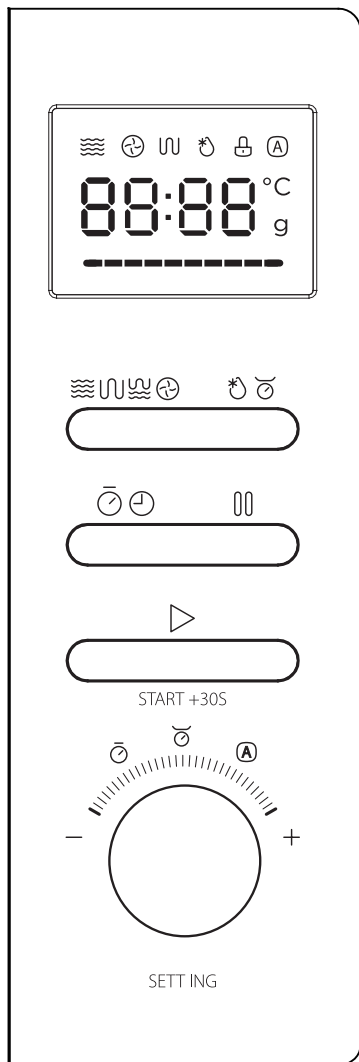

    : Micro./Griglia/Combinaz./Convez.

  : Scongelamento per Peso/Tempo

  : Orologio/Timer Cottura

  : Stop/Cancella

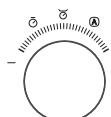

 : Avvio/+30 Sec./Conferma

 : Ruotare la manopola per selezionare la funzione richiesta, oltre al peso e ai tempi di cottura.

ISTRUZIONI DI FUNZIONAMENTO

Il presente forno a microonde dispone di moderni controlli elettronici per regolare i parametri di cottura e adeguarli al meglio alle proprie esigenze.



1. Impostazione orologio

- 1) Premendo "**Orologio/Timer Cottura**" in stato di attesa, il display mostra l'indicazione "00:00". A questo punto il valore delle ore lampeggia.
- 2) Ruotare "  " per regolare il valore delle ore, che deve essere compreso tra 0 e 23.
- 3) Premendo ancora "**Orologio/Timer Cottura**", il valore dei minuti lampeggia.
- 4) Ruotare "  " per regolare il valore dei minuti, che deve essere compreso tra 0 e 59.
- 5) Premere ancora "**Orologio/Timer Cottura**" per completare la regolazione dell'orologio. Il simbolo ":" inizierà a lampeggiare.

Nota: 1) L'orologio funziona solo se la sua regolazione è effettuata quando l'elettrodomestico è acceso.

- 2) Se durante la regolazione dell'orologio si preme "**Stop/Cancel**", si esce dallo stato di impostazione.

2. Cottura a microonde

- 1) Premendo il tasto "**Micro./Griglia/Combinaz./Convez.**", il display mostra l'indicazione "P100".
- 2) Premere il tasto "**Micro./Griglia/Combinaz./Convez.**" più volte o ruotare "  " per selezionare la potenza del microonde, dal 100% al 10%. Il display mostra nell'ordine "P100", "P80", "P50", "P30", "P10".
- 3) Premere "**Avvio/+30 Sec./Conferma**" per confermare.
- 4) Ruotare "  " per regolare il tempo di cottura. (Il tempo impostato deve essere compreso tra 0:05 e 95:00.)
- 5) Premere "**Avvio/+30 Sec./Conferma**" per avviare la cottura.

NOTA: gli intervalli disponibili per i tempi di regolazione del selettore di codifica sono i seguenti:



0---1 minuti	:	5 secondi
1---5 minuti	:	10 secondi
5---10 minuti	:	30 secondi
10---30 minuti	:	1 minuto
30---95 minuti	:	5 minuti

Grafico Potenza Microonde

Premere	Una volta	Due volte	Tre volte	Quattro volte	5 volte
Display	P100	P80	P50	P30	P10



ISTRUZIONI DI FUNZIONAMENTO

3. Cottura sulla piastra

- 1) Premendo il tasto "**Micro./Griglia/Combinaz./Convez.**" una volta, il display mostra l'indicazione "P100".
- 2) Premere il tasto "**Micro./Griglia/Combinaz./Convez.**" più volte o ruotare "  " per selezionare la funzione piastra. Il display mostra "G-1" per indicare l'attivazione della funzione griglia.
- 3) Premere "**Avvio/+30 Sec./Conferma**" per confermare.
- 4) Ruotare "  " per regolare il tempo di cottura. (Il tempo impostato deve essere compreso tra 0:05 e 95:00.)
- 5) Premere "**Avvio/+30 Sec./Conferma**" per avviare la cottura.

Nota: Quando metà del tempo della cottura tramite griglia è trascorso, il forno emette due segnali acustici per indicare di spostare la vivanda dall'altro lato. È anche possibile continuare allo stesso modo. Tuttavia, per ottenere i migliori risultati di grigliatura, si suggerisce di girare la vivanda dall'altro lato e premere "**Avvio/+30 Sec./Conferma**" per continuare la cottura.

4. Cottura combinata

- 1) Premendo il tasto "**Micro./Griglia/Combinaz./Convez.**" una volta, il display mostra l'indicazione "P100".
- 2) Premere il tasto "**Micro./Griglia/Combinaz./Convez.**" più volte o ruotare "  " per selezionare la funzione di cottura combinata. Smettere di ruotare quando il display mostra una delle indicazioni "C-1", "C-2", "C-3", "C-4".
- 3) Premere "**Avvio/+30 Sec./Conferma**" per confermare.
- 4) Ruotare "  " per regolare il tempo di cottura. (Il tempo impostato deve essere compreso tra 0:05 e 95:00.)
- 5) Premere "**Avvio/+30 Sec./Conferma**" per avviare la cottura.



Nota: Istruzioni di cottura combinata

Istruzioni	Display	Microonde	Griglia	Convezione
1	C-1	●		●
2	C-2	●	●	
3	C-3		●	●
4	C-4	●	●	●

ISTRUZIONI DI FUNZIONAMENTO

5. Cottura in Convezione (Con funzione di pre-riscaldamento)

La cottura in convezione permette di cucinare gli alimenti come in un forno tradizionale. Le microonde non sono utilizzate. Si suggerisce di pre-riscaldare il forno alla temperatura richiesta prima di sistemarvi gli alimenti.



- 1) Premendo il tasto "**Micro./Griglia/Combinaz./Convez.**" una volta, il display mostra l'indicazione "P100".
- 2) Premere il tasto "**Micro./Griglia/Combinaz./Convez.**" più volte o ruotare "  " per selezionare la temperatura di convezione. Il display mostra la temperatura di convezione per indicare l'attivazione della funzione corrispondente. La temperatura può essere compresa tra 150 e 220 gradi.
- 3) Premere "**Avvio/+30 Sec./Conferma**" per confermare la temperatura
- 4) Premere "**Avvio/+30 Sec./Conferma**" per avviare il pre-riscaldamento. Al raggiungimento della temperatura di pre-riscaldamento, il forno emette due segnali acustici per indicare che è possibile infornare gli alimenti. Il display mostra la temperatura di pre-riscaldamento che lampeggia.
- 5) Mettere gli alimenti in forno e chiudere la porta.
Ruotare "  " per impostare il tempo di cottura. (Il massimo valore ammesso è di 95 minuti.)
- 6) Premere il tasto "**Avvio/+30 Sec./Conferma**" per avviare la cottura.

Nota: a. Il tempo di cottura non può essere impostato prima del raggiungimento della temperatura di pre-riscaldamento.

Al raggiungimento di tale temperatura, la porta del forno deve essere aperta per impostare il tempo di cottura.

b. Se la temperatura non è inserita entro 5 minuti, il pre-riscaldamento del forno si interrompe. Il forno suona cinque volte e torna in stato di attesa.

6. Cottura in Convezione (Senza funzione di pre-riscaldamento)



- 1) Premendo il tasto "**Micro./Griglia/Combinaz./Convez.**" una volta, il display mostra l'indicazione "P100".
- 2) Premere il tasto "**Micro./Griglia/Combinaz./Convez.**" più volte o ruotare "  " per selezionare la temperatura di convezione. Il display mostra la temperatura di convezione per indicare l'attivazione della funzione corrispondente. La temperatura può essere compresa tra 150 e 220 gradi.
- 3) Premere "**Avvio/+30 Sec./Conferma**" per confermare la temperatura
- 4) Ruotare "  " per regolare il tempo di cottura. (Il massimo valore ammesso è di 95 minuti.)
- 5) Premere il tasto "**Avvio/+30 Sec./Conferma**" per avviare la cottura.

ISTRUZIONI DI FUNZIONAMENTO

7. Cottura Multifase

È possibile impostare fino a due fasi. Se una fase è lo scongelamento, il forno passerà automaticamente a tale fase. Il forno emette un segnale acustico al termine di ogni fase per indicare l'inizio della successiva. Nota: Il menu automatico e il pre-riscaldamento non possono essere impostati tra le modalità multi-fase.

Esempio: supponiamo di voler scongelare dei cibi per 5 minuti e quindi iniziare la cottura a microonde all'80% della potenza per 7 minuti. È possibile applicare la seguente procedura:

- 1) Premendo due volte **"Scongelamento per Peso/Tempo"**, lo schermo mostra l'indicazione "d-2";
- 2) Ruotare "  " per regolare il tempo di scongelamento a 5 minuti;
- 3) Premere una volta **"Micro./Griglia/Combinaz./Convez."**;
- 4) Per selezionare una potenza del microonde dell'80%, ruotare "  " finché il display non mostra l'indicazione "P80";
- 5) Premere **"Avvio/+30 Sec./Conferma"** per confermare;
- 6) Ruotare "  " per regolare il tempo di cottura a 7 minuti;
- 7) Premere **"Avvio/+30 Sec./Conferma"** per avviare la cottura.

8. TIMER DI COTTURA

- 1) Premendo due volte **"Orologio/Timer Cottura"** in stato di attesa, il display mostra l'indicazione "00:00".
- 2) Ruotare "  " per regolare il timer. Il tempo massimo è di 95 minuti.
- 3) Premere **"Avvio/+30 Sec./Conferma"** per confermare.

Nota: 1) Il timer di cottura non è un sistema orario a 24 ore. Il Timer di Cottura è un conto alla rovescia.

2) Mentre il timer di cottura è attivo, non è possibile impostare programmi.

9. Cottura veloce

- 1) Premendo il tasto **"Avvio/+30 Sec./Conferma"** in stato di attesa, è possibile cucinare per 30 secondi un alimento a un livello di potenza del 100%. Premendo ripetutamente lo stesso tasto, è possibile incrementare di 30 secondi alla volta la durata della cottura. Il massimo tempo di cottura impostabile in questo modo è di 94 minuti e 59 secondi.

Nota: questa funzione non è utilizzabile in fase di scongelamento a peso o in modalità di cottura con menu automatico.

- 2) Premendo ripetutamente il tasto **"Avvio/+30 Sec./Conferma"** in uno degli stati microonde, griglia o cottura combinata, è possibile incrementare il tempo di cottura di 30 secondi alla volta.



Nota: questa funzione non è utilizzabile in fase di scongelamento a peso o in modalità di cottura con menu automatico.

- 3) Ruotando a sinistra "  " in stato di attesa, è possibile selezionare direttamente il tempo di cottura. Quindi premere **"Avvio/+30 Sec./Conferma"** per avviare la cottura a microonde al 100% della potenza.

Questo programma non può essere impostato come prima modalità in cottura multi-fase.

ISTRUZIONI DI FUNZIONAMENTO

10.Menu Automatico

- 1) Ruotando a destra "" in stato di attesa, è possibile selezionare la funzione richiesta, mentre il display mostra le indicazioni "A1", "A2", "A3"...."A10".
- 2) Premere "**Avvio/+30 Sec./Conferma**" per confermare il menu richiesto.
- 3) Ruotando "" per scegliere il menu peso, sul display si illumina l'indicatore "g".
- 4) Premere "**Avvio/+30 Sec./Conferma**" per avviare la cottura.

Nota: Il menu per i dolci è disponibile tra le opzioni di cottura in convezione con funzione di riscaldamento a 160°C. Il forno deve essere pre-riscaldato secondo il funzionamento del menu automatico, poi quando raggiunge la temperatura, smette di funzionare ed emette un segnale acustico per ricordare di aprire la porta e inserirvi il dolce. A questo punto premere "**Avvio/+30 Sec./Conferma**" per avviare la cottura.

ISTRUZIONI DI FUNZIONAMENTO

Grafico Menu automatico

Menu	Peso	Display	Potenza
A1 Riscaldare	150 g	150	100%
	250 g	250	
	350 g	350	
	450 g	450	
	600 g	600	
A2 Patate	1 (circa 230 g)	1	100%
	2 (circa 460 g)	2	
	3 (circa 690 g)	3	
A3 Carne	150 g	150	100%
	300 g	300	
	450 g	450	
	600 g	600	
A4 Verdura	150 g	150	100%
	350 g	350	
	500 g	500	
A5 Pesce	150 g	150	80%
	250 g	250	
	350 g	350	
	450 g	450	
	650 g	650	
A6 Pasta	50 g (con 450 ml d'acqua)	50	80%
	100 g (con 800 ml d'acqua)	100	
	150 g (con 1200 ml d'acqua)	150	
A7 Zuppe	200 ml	200	100%
	400 ml	400	
	600 ml	600	
A8 Dolci	475 g	475	Pre-riscaldare a 160 gradi
A9 Pizza	200 g	200	C-2
	300 g	300	
	400 g	400	
A10 Pollo	500 g	500	C-4
	750 g	750	
	1000 g	1000	
	1200 g	1200	

ISTRUZIONI DI FUNZIONAMENTO

11. Scongelamento in base a Peso/Tempo

- 1) Premendo una volta il tasto "**Scongelamento per Peso/Tempo**", lo schermo mostra l'indicazione "d-1".
- 2) Ruotare "  " per selezionare il peso degli alimenti. Allo stesso tempo, l'indicazione "g" si illumina. Il peso deve essere compreso tra 100 e 2000 g.
- 3) Premere il tasto "**Avvio/+30 Sec./Conferma**" per avviare lo scongelamento.

12. Scongelamento in base a Tempo

- 1) Premendo due volte "**Scongelamento per Peso/Tempo**", lo schermo mostra l'indicazione "d-2".
- 2) Ruotare "  " per selezionare il tempo di cottura. Il massimo valore ammesso è di 95 minuti.
- 3) Premere il tasto "**Avvio/+30 Sec./Conferma**" per avviare lo scongelamento.

La potenza di scongelamento è P30 e non può essere modificata.

Nota: Per lo scongelamento di alimenti il cui peso non supera i 200 grammi, occorre sistemare la vivanda sul bordo della piastra girevole in vetro e non al centro.

13. Funzione di interrogazione

- 1) Premendo "**Micro./Griglia/Combinaz./Convez.**", il sistema mostra per 2 o 3 secondi la potenza attuale.
- 2) In stato di cottura, premere "**Orologio/Timer Cottura**" per controllare l'orario corrente.

14. Funzione di Ripristino Piattaforma Girevole

Al termine della cottura, se la piattaforma girevole non si trova in posizione iniziale, si attiva la funzione di ripristino piattaforma. A questo punto, la lampada, la ventola e la piattaforma girevole sono in funzione, mentre il LED entra in visualizzazione dinamica. Il forno smette di funzionare e segnala il termine della cottura.

Nota:

- 1) Questa funzione è disponibile solo al termine della cottura. In caso di interruzione della cottura o apertura della porta a cottura in corso, la funzione di ripristino non è disponibile.
- 2) Aprendo la porta o premendo il pulsante "stop/cancella" in stato di ripristino, il forno torna in stato di attesa.
- 3) Precisione di ripristino posizione: tempo di cottura di 5 minuti e rotazione della piattaforma di 30 gradi.

ISTRUZIONI DI FUNZIONAMENTO

15. Funzione di Blocco per Bambini

Blocco: Premendo "**Stop/Cancel**" per 3 secondi in stato di attesa, il forno emette un lungo "bip" per segnalare l'entrata in modalità di blocco bambini mentre l'indicatore di blocco si illumina. Lo schermo mostra l'orario corrente o l'indicazione 0:00.

Uscita dal blocco: Premendo "**Stop/Cancel**" per 3 secondi in stato di blocco, il forno emette un lungo "bip" per segnalare l'uscita dalla modalità di blocco, mentre l'indicatore di blocco scompare.

16. Specifiche

- 1) Il segnale acustico suona una volta, ruotando la manopola in posizione iniziale;
- 2) Il tasto "**Avvio/+30 Sec./Conferma**" deve essere premuto per continuare la cottura in caso di apertura della porta a cottura in corso;
- 3) Dopo aver impostato il programma di cottura, "**Avvio/+30 Sec./Conferma**" non deve essere premuto per 5 minuti. Il sistema visualizza l'orario corrente. L'impostazione è annullata.
- 4) Premendo in modo efficace, il segnale acustico suona una volta, altrimenti non ci saranno risposte.
- 5) Il segnalatore acustico suona cinque volte per indicare il termine della cottura.

RISOLUZIONE DEI PROBLEMI

Normale	
Interferenza del forno a microonde con la ricezione TV	La ricezione radiotelevisiva può subire interferenze dal funzionamento del forno a microonde. È simile all'interferenza prodotta da altri piccoli elettrodomestici, quali miscelatori, aspirapolvere e ventilatori elettrici. Questo è del tutto normale.
Illuminazione del forno ridotta	In caso di cottura a microonde a bassa potenza, può verificarsi una riduzione della luce del forno. Questo è del tutto normale.
Accumulo di vapore sulla porta, fuoriuscita di aria calda dalle aperture	Durante la cottura, le vivande possono emettere vapore. La maggior parte uscirà attraverso le aperture. Ma possono verificarsi degli accumuli su superfici fredde, quali la porta del forno. Questo è del tutto normale.
Forno attivato accidentalmente senza alimenti all'interno.	L'unità non può essere messa in funzione senza alimenti al suo interno. Potrebbe essere molto pericoloso.

Problema	Possibile Causa	Rimedio
Impossibile avviare il forno.	(1) Cavo di alimentazione non inserito correttamente.	Scollegare la spina. Quindi ricollegare la spina dopo 10 secondi.
	(2) Fusione di un fusibile o interruttore di circuito in azione.	Sostituire il fusibile o ripristinare l'interruttore di circuito (per la riparazione affidarsi a personale qualificato della nostra società)
	(3) Problemi con la presa.	Controllare il funzionamento della presa con altri elettrodomestici.
Il forno non si riscalda.	(4) Porta chiusa male.	Chiudere bene la porta.

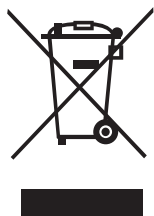

Le apparecchiature elettriche ed elettroniche devono essere raccolte e smaltite separatamente, nel rispetto della direttiva sullo Smaltimento di Apparecchi Elettrici ed Elettronici (Waste of Electrical and Electronic Equipment - WEEE). L'eventuale smaltimento futuro di tale prodotto dovrà avvenire in modo SEPARATO da quello dei rifiuti domestici. In tal caso, occorre inviare il presente prodotto a punti di raccolta attrezzati nel rispetto della direttiva WEEE.

Condizioni / servizio di garanzia

Ci congratuliamo per il nuovo dispositivo e speriamo che piaccia.

Se si dovesse comunque trovare un motivo di reclamo, contattare il nostro servizio clienti:

Midea Europe GmbH
Ludwig-Erhard-Straße 14
65760 Eschborn

Tel.: 06196 90 20 0
Fax: Tel.: 06196 90 20120
E-mail: info-meg@midea.com
Homepage: www.midea-home.com

In caso di assistenza:
Tel.: 06196 90 200
Fax: 06196 90 20120
E-mail: assistenza@midea.com

In caso di malfunzionamento, indicare l'indirizzo esatto, il numero di telefono, il numero del contratto di vendita e il tipo di dispositivo (dalla targhetta del dispositivo).

Una descrizione precisa del guasto consente di risparmiare tempo e denaro. In caso di domande speciali, rivolgersi al centro di assistenza clienti.

Prima di contattare l'assistenza:

verifica se non si tratta di un errore operativo o di una causa che non ha nulla a che fare con il funzionamento del proprio dispositivo.

Osservare le informazioni nelle istruzioni per l'uso e verificare se:

- La spina di alimentazione è collegata
- La spina di alimentazione potrebbe essere danneggiata
- Le porte del dispositivo sono saldamente chiuse

Condizioni di garanzia

Questo dispositivo è stato prodotto e testato utilizzando i metodi più moderni. Indipendentemente dall'obbligo di garanzia legale del venditore / rivenditore, il produttore fornisce una garanzia per materiale impeccabile e fabbricazione impeccabile per un periodo di 24 mesi, valido dal giorno dell'acquisto, 12 mesi per uso commerciale.

La richiesta di garanzia decade se interviene l'acquirente o una terza parte. I danni causati da manipolazione o funzionamento impropri, installazione o conservazione non corretti, installazione o collegamento impropri, forza maggiore o altre influenze esterne non sono coperti dalla garanzia.

Ci riserviamo il diritto di riparare, perfezionare o sostituire le parti difettose in caso di reclamo. Le parti e i dispositivi sostituiti diventano di nostra proprietà.

L'acquirente può richiedere una riduzione del prezzo di acquisto o l'annullamento del contratto di acquisto entro 6 mesi dalla data di acquisto, se l'uso fornito dal produttore non può essere finalmente raggiunto rielaborando o scambiando il dispositivo.

Le richieste di risarcimento danni, anche in relazione al danno consequenziale, sono escluse a meno che non siano basate su dolo o colpa grave.

Se l'assistenza clienti viene utilizzata inutilmente o senza autorizzazione, addebitiamo il normale orario e le spese di viaggio per i nostri servizi. I reclami devono essere effettuati immediatamente dopo il rilevamento.

L'acquirente deve dimostrare la richiesta di garanzia presentando la ricevuta di acquisto. Questa promessa di garanzia è valida all'interno della Repubblica Federale Tedesca.

Importato da
Midea Europe GmbH
Ludwig-Erhard-Str. 14
65760 Eschborn, Germany

Stand 5/2020

TOSHIBA



Microwave Oven

INSTRUCTION MANUAL

Model:

MW2-AC25TF(BK)

Read these instructions carefully before using your microwave oven, and keep it carefully.

If you follow the instructions, your oven will provide you with many years of good service.

SAVE THESE INSTRUCTIONS CAREFULLY

English

Welcome to the world of **TOSHIBA**

BEFORE OPERATING THIS PRODUCT, READ, UNDERSTAND, AND FOLLOW THESE INSTRUCTIONS.

BE SURE TO SAVE THIS BOOKLIST FOR FUTURE REFERENCE

CONTENTS

PRECAUTIONS TO AVOID POSSIBLE EXPOSURE TO EXCESSIVE MICROWAVE ENERGY

IMPORTANT SAFETY INSTRUCTIONS

GROUNDING INSTRUCTIONS

UTENSILS

SETTING UP YOUR OVEN

OPERATION

TROUBLE SHOOTING

PRECAUTIONS TO AVOID POSSIBLE EXPOSURE TO EXCESSIVE MICROWAVE ENERGY



- (a) Do not attempt to operate this oven with the door open since this can result in harmful exposure to microwave energy. It is important not to break or tamper with the safety interlocks.
- (b) Do not place any object between the oven front face and the door or allow soil or cleaner residue to accumulate on sealing surfaces.
- (c) **WARNING:** If the door or door seals are damaged, the oven must not be operated until it has been repaired by a competent person.

ADDENDUM

If the apparatus is not maintained in a good state of cleanliness, its surface could be degraded and affect the lifespan of the apparatus and lead to a dangerous situation.

Specifications

Model:	MW2-AC25TF(BK)
Rated Voltage:	230-240V~50Hz
Rated Input Power (Microwave):	1450-1500W
Rated Output Power (Microwave):	900-950W
Rated Input Power (Grill):	1100-1150W
Rated Input Power (Convection):	2100-2250W
Oven Capacity:	25 L
Turntable Diameter:	Ø315mm
External Dimensions:	513 X 513 X 310mm
Net Weight:	Approx. 18.2 kg

IMPORTANT SAFETY INSTRUCTIONS WARNING



To reduce the risk of fire, electric shock, injury to persons or exposure to excessive microwave oven energy when using your appliance, follow basic precautions, including the following: Read and follow the specific:

1. "PRECAUTIONS TO AVOID POSSIBLE EXPOSURE TO EXCESSIVE MICROWAVE ENERGY".
2. This appliance can be used by children aged from 8 years and above and persons with reduced physical, sensory or mental capabilities or lack of experience and knowledge if they have been given supervision or instruction concerning use of the appliance in a safe way and understand the hazards involved. Children shall not play with the appliance. Cleaning and user maintenance shall not be made by children unless they are older than 8 and supervised. Children less than 8 years of age shall be kept away unless continuously supervised.
3. Keep the appliance and its cord out of reach of children less than 8 years.
4. If the supply cord is damaged, it must be replaced by the manufacturer, its service agent or similarly qualified persons in order to avoid a hazard. (For appliance with type Y attachment)
5. WARNING: Ensure that the appliance is switched off before replacing the lamp to avoid the possibility of electric shock.
6. WARNING: It is hazardous for anyone other than a competent person to carry out any service or repair operation that involves the removal of a cover which gives protection against exposure to microwave energy.
7. WARNING: Liquids and other foods must not be heated in sealed containers since they are liable to explode.
8. When heating food in plastic or paper containers, keep an eye on the oven due to the possibility of ignition.
9. Only use utensils that are suitable for use in microwave ovens.
10. If smoke is emitted, switch off or unplug the appliance and keep the door closed in order to stifle any flames.
11. Microwave heating of beverages can result in delayed eruptive boiling, therefore care must be taken when handling the container.
12. The contents of feeding bottles and baby food jars shall be stirred or shaken and the temperature checked before consumption, in order to avoid burns.
13. Eggs in their shell and whole hard-boiled eggs should not be heated in microwave ovens since they may explode, even after microwave heating has ended.
14. The oven should be cleaned regularly and any food deposits removed.
15. Failure to maintain the oven in a clean condition could lead to deterioration of the surface that could adversely affect the life of the appliance and possibly result in a hazardous situation.

IMPORTANT SAFETY INSTRUCTIONS WARNING



16. The appliance must not be installed behind a decorative door in order to avoid overheating. (This is not applicable for appliances with decorative door.)
17. Only use the temperature probe recommended for this oven. (for ovens provided with a facility to use a temperature-sensing probe.)
18. The microwave oven shall not be placed in a cabinet unless it has been tested in a cabinet.
19. The microwave oven must be operated with the decorative door open. (for ovens with a decorative door.)
20. This appliance is intended to be used in household and similar applications such as:
 - staff kitchen areas in shops, offices and other working environments;
 - by clients in hotels, motels and other residential type environments;
 - farm houses;
 - bed and breakfast type environments.
21. The microwave oven is intended for heating food and beverages. Drying of food or clothing and heating of warming pads, slippers, sponges, damp cloth and similar may lead to risk of injury, ignition or fire.
22. Metallic containers for food and beverages are not allowed during microwave cooking.
23. The appliance shall not be cleaned with a steam cleaner.
24. The appliance is intended to be used freestanding.
25. The rear surface of appliances shall be placed against a wall.
26. The appliances are not intended to be operated by means of an external timer or separate remote-control system.
27. The temperature of accessible surfaces may be high when the appliance is operating.
28. **WARNING:** When the appliance is operated in the combination mode, children should only use the oven under adult supervision due to the temperatures generated.

READ CAREFULLY AND KEEP FOR FUTURE REFERENCE

TO REDUCE THE RISK OF INJURY TO PERSONS GROUNDING INSTALLATION



DANGER

Electric Shock Hazard

Touching some of the internal components can cause serious personal injury or death. Do not disassemble this appliance.

WARNING

Electric Shock Hazard

Improper use of the grounding can result in electric shock. Do not plug into an outlet until appliance is properly installed and grounded.

This appliance must be grounded. In the event of an electrical short circuit, grounding reduces the risk of electric shock by providing an escape wire for the electric current. This appliance is equipped with a cord having a grounding wire with a grounding plug. The plug must be plugged into an outlet that is properly installed and grounded.

Consult a qualified electrician or serviceman if the grounding instructions are not completely understood or if doubt exists as to whether the appliance is properly grounded.

If it is necessary to use an extension cord, use only a 3-wire extension cord.

TO REDUCE THE RISK OF INJURY TO PERSONS GROUNDING INSTALLATION



1. A short power-supply cord is provided to reduce the risks resulting from becoming entangled in or tripping over a longer cord.
2. If a long cord set or extension cord is used:
 - 1) The marked electrical rating of the cord set or extension cord should be at least as great as the electrical rating of the appliance.
 - 2) The extension cord must be a grounding-type 3-wire cord.
 - 3) The long cord should be arranged so that it will not drape over the counter top or tabletop where it can be pulled on by children or tripped over unintentionally.

CLEANING

Be sure to unplug the appliance from the power supply.

1. Clean the cavity of the oven after using with a slightly damp cloth.
2. Clean the accessories in the usual way in soapy water.
3. The door frame and seal and neighbouring parts must be cleaned carefully with a damp cloth when they are dirty.
4. Do not use harsh abrasive cleaners or sharp metal scrapers to clean the oven door glass since they can scratch the surface, which may result in shattering of the glass.
5. Cleaning Tip---For easier cleaning of the cavity walls that the food cooked can touch: Place half a lemon in a bowl, add 300ml (1/2 pint) water and heat on 100% microwave power for 10 minutes. Wipe the oven clean using a soft, dry cloth.

TO REDUCE THE RISK OF INJURY TO PERSONS GROUNDING INSTALLATION



UTENSILS

CAUTION

Personal Injury Hazard

It is hazardous for anyone other than a competent person to carry out any service or repair operation that involves the removal of a cover which gives protection against exposure to microwave energy.

See the instructions on "Materials you can use in microwave oven or to be avoided in microwave oven." There may be certain non-metallic utensils that are not safe to use for microwaving. If in doubt, you can test the utensil in question following the procedure below.

Utensil Test:

1. Fill a microwave-safe container with 1 cup of cold water (250ml) along with the utensil in question.
2. Cook on maximum power for 1 minute.
3. Carefully feel the utensil. If the empty utensil is warm, do not use it for microwave cooking.
4. Do not exceed 1 minute cooking time.

MATERIALS YOU CAN USE IN MICROWAVE OVEN

UTENSILS	REMARKS
Browning dish	Follow manufacturer's instructions. The bottom of browning dish must be at least 3/16 inch (5mm) above the turntable. Incorrect usage may cause the turntable to break.
Dinnerware	Microwave-safe only. Follow manufacturer's instructions. Do not use cracked or chipped dishes.
Glass jars	Always remove lid. Use only to heat food until just warm. Most glass jars are not heat resistant and may break.
Glassware	Heat-resistant oven glassware only. Make sure there is no metallic trim. Do not use cracked or chipped dishes.
Oven cooking bags	Follow manufacturer's instructions. Do not close with metal tie. Make slits to allow steam to escape.
Paper plates and cups	Use for short-term cooking/warming only. Do not leave oven unattended while cooking.
Paper towels	Use to cover food for reheating and absorbing fat. Use with supervision for a short-term cooking only.
Parchment paper	Use as a cover to prevent splattering or a wrap for steaming.
Plastic	Microwave-safe only. Follow the manufacturer's instructions. Should be labeled "Microwave Safe". Some plastic containers soften, as the food inside gets hot. "Boiling bags" and tightly closed plastic bags should be slit, pierced or vented as directed by package.
Plastic wrap	Microwave-safe only. Use to cover food during cooking to retain moisture. Do not allow plastic wrap to touch food.
Thermometers	Microwave-safe only (meat and candy thermometers).
Wax paper	Use as a cover to prevent splattering and retain moisture.

MATERIALS YOU CANNOT USE IN MICROWAVE OVEN

UTENSILS	REMARKS
Aluminum tray	May cause arcing. Transfer food into microwave-safe dish.
Food carton with metal handle	May cause arcing. Transfer food into microwave-safe dish.
Metal or metaltrimmed utensils	Metal shields the food from microwave energy. Metal trim may cause arcing.
Metal twist ties	May cause arcing and could cause a fire in the oven.
Paper bags	May cause a fire in the oven.
Plastic foam	Plastic foam may melt or contaminate the liquid inside when exposed to high temperature.
Wood	Wood will dry out when used in the microwave oven and may split or crack.

SETTING UP YOUR OVEN

NAMES OF OVEN PARTS AND ACCESSORIES

Remove the oven and all materials from the carton and oven cavity. Your oven comes with the following accessories:

Glass tray	1
Turntable ring assembly	1
Instruction Manual	1

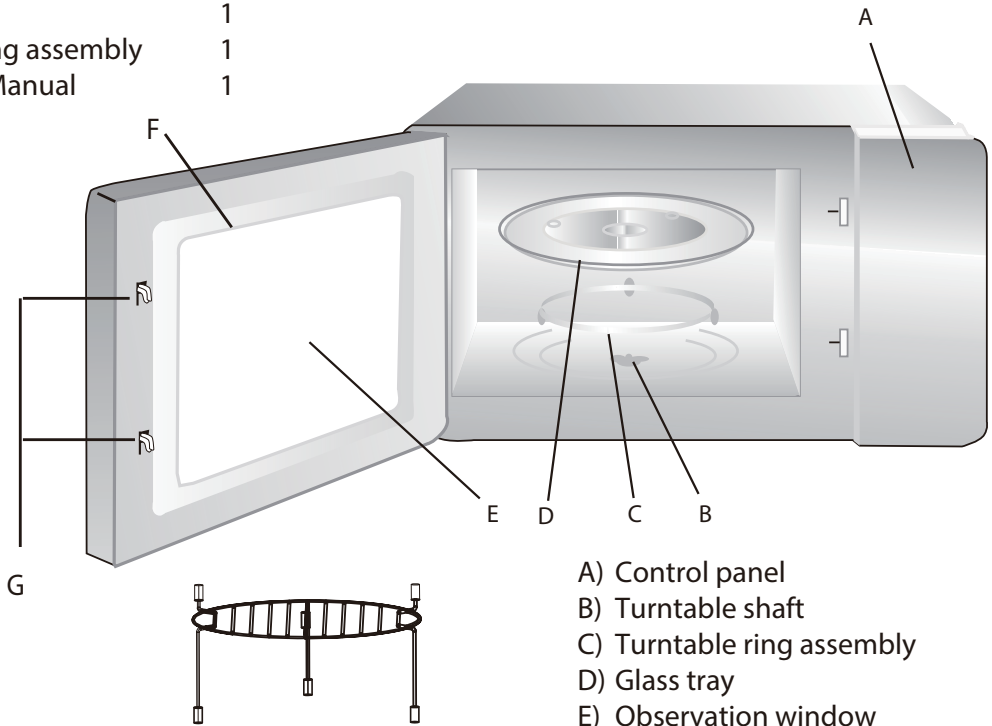

- A) Control panel
- B) Turntable shaft
- C) Turntable ring assembly
- D) Glass tray
- E) Observation window
- F) Door assembly
- G) Safety interlock system

Grill Rack (Can not be used in microwave function and must be placed on the glass tray)

Turntable Installation

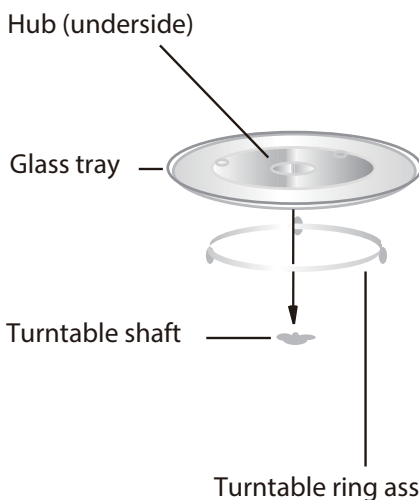

- a. Never place the glass tray upside down. The glass tray should never be restricted.
- b. Both glass tray and turntable ring assembly must always be used during cooking.
- c. All food and containers of food are always placed on the glass tray for cooking.
- d. If glass tray or turntable ring assembly cracks or breaks, contact your nearest authorized service center.

SETTING UP YOUR OVEN

COUNTERTOP INSTALLATION

Remove all packing material and accessories. Examine the oven for any damage such as dents or broken door. DO not install if oven is damaged.

Cabinet: Remove any protective film found on the microwave oven cabinet surface. Do not remove the light brown Mica cover that is attached to the oven cavity to protect the magnetron.

Installation

1. Select a level surface that provide enough open space for the intake and/or outlet vents.

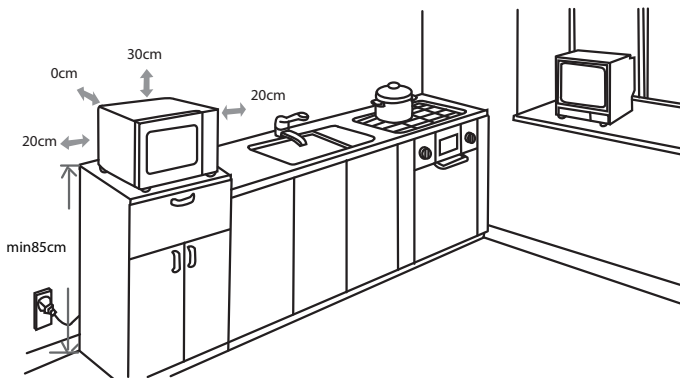

- (1) The minimum installation height is 85cm.
- (2) The rear surface of appliance shall be placed against a wall. Leave a minimum clearance of 30cm above the oven, a minimum clearance of 20cm is required between the oven and any adjacent walls.
- (3) Do not remove the legs from the bottom of the oven.
- (4) Blocking the intake and/ or outlet openings can damage the oven.
- (5) Place the oven as far away from radios and TV as possible. Operation of microwave oven may cause interference to your radio or TV reception.

SETTING UP YOUR OVEN

INSTALLATION

2. Plug your oven into a standard household outlet. Be sure the voltage and the frequency is the same as the voltage and the frequency on the rating label.

WARNING

Do not install oven over a range cooktop or other heat-producing appliance. If installed near or over a heat source, the oven could be damaged and the warranty would be void.



The accessible surface may be hot during operation

OPERATION INSTRUCTIONS

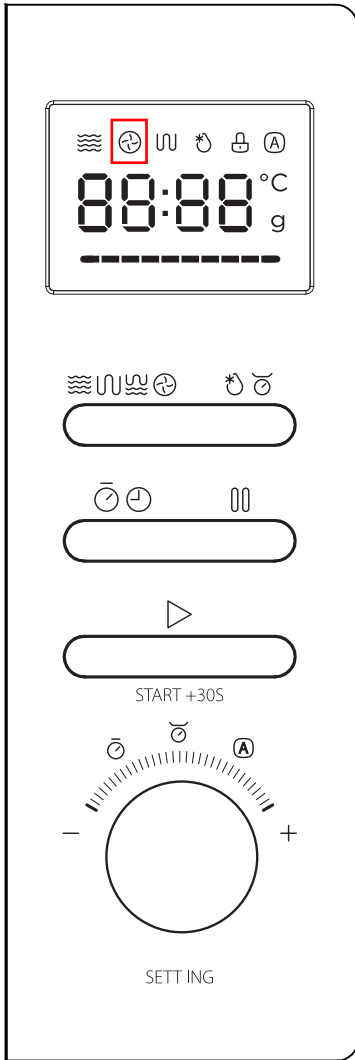

: Micro./Grill/Combi./Conv.

: Weight/Time Defrost

: Clock/Kitchen Timer

: Stop/Clear



: Start/+30Sec./Confirm

: Turn the knob to select the function you need and cooking time, weight.

OPERATION INSTRUCTIONS

This microwave oven uses modern electronic control to adjust cooking parameters to meet your needs better for cooking.



1. Clock Setting

- 1) In waiting state, press "**Clock/Kitchen Timer**" once, "00:00" displays. Hour figures flash.
- 2) Turn "" to adjust the hour figures, the input time should be within 0--23.
- 3) Press "**Clock/Kitchen Timer**", the minute figures will flash.
- 4) Turn "" to adjust the minute figures, the input time should be within 0--59.
- 5) Press "**Clock/Kitchen Timer**" to finish clock setting. ":" will flash.

Note: 1) The clock will not work if is not set when powered.

- 2) During the process of clock setting, if you press "**Stop/Clear**", it will exit the setting state.

2. Microwave Cooking

- 1) Press the "**Micro./Grill/Combi./Conv.**" key once and, "P100" displays .
- 2) Press "**Micro./Grill/Combi./Conv.**" for times or turn "" to select the microwave power from 100% to 10%. "P100", "P80", "P50", "P30", "P10" will display in order.
- 3) Press "**Start/+30Sec./Confirm**" to confirm.
- 4) Turn "" to adjust the cooking time. (The time setting should be 0:05- 95:00.)
- 5) Press "**Start/+30Sec./Confirm**" to start cooking.

NOTE: the step quantities for the adjustment time of the coding switch are as follow:



0---1 min	:	5 seconds
1---5 min	:	10 seconds
5---10 min	:	30 seconds
10---30 min	:	1 minute
30---95 min	:	5 minutes

Microwave Power Chart

Press	Once	Twice	Thrice	4 times	5 times
Display	P100	P80	P50	P30	P10



OPERATION INSTRUCTIONS

3. Grill Cooking

- 1) Press the "**Micro./Grill/Combi./Conv.**" key once, and "P100" displays.
- 2) Press "**Micro./Grill/Combi./Conv.**" for times or turn "" to select the grill function. When "G-1" displays, it indicates grill function.
- 3) Press "**Start/+30Sec./Confirm**" to confirm.
- 4) Turn "" to adjust the cooking time. (The time setting should be 0:05- 95:00.)
- 5) Press "**Start/+30Sec./Confirm**" to start cooking.

Note: If half the grill time passes, the oven will sound twice to tell you to turn over the food. You can just leave it continue. But in order to have a better effect of grilling food, you should turn the food over, close the door, and then press "**Start/+30Sec./Confirm**" to continue cooking.

4. Combination Cooking

- 1) Press the "**Micro./Grill/Combi./Conv.**" key once, and "P100" displays.
- 2) Press "**Micro./Grill/Combi./Conv.**" for times or turn "" to select the combination function. Stop turning when "C-1", "C-2", "C-3", "C-4" displays.
- 3) Press "**Start/+30Sec./Confirm**" to confirm.
- 4) Turn "" to adjust the cooking time. (The time setting should be 0:05- 95:00.)
- 5) Press "**Start/+30Sec./Confirm**" to start cooking.

Note: Combination instructions

Instructions	Display	Microwave	Grill	Convection
1	C-1	●		●
2	C-2	●	●	
3	C-3		●	●
4	C-4	●	●	●

OPERATION INSTRUCTIONS

5. Convection Cooking (With preheating function)

The convection cooking can let you to cook the food as a traditional oven. Microwave is not used. It is recommended that you should preheat the oven to the appropriate temperature before placing the food in the oven.

- 1) Press the "**Micro./Grill/Combi./Conv.**" key once, and "P100" displays.
- 2) Press "**Micro./Grill/Combi./Conv.**" for times or turn " " to select the convection temperature. When convection temperature displays, it indicates convection function. The temperature can be chosen from 150 degrees to 220 degrees.
- 3) Press the "**Start/+30Sec./Confirm**" to confirm the temperature
- 4) Press the "**Start/+30Sec./Confirm**" to start preheating. When the preheating temperature arrives, the buzzer will sound twice to remind you to put the food into the oven. And the preheated temperature is displayed and flash.
- 5) Put the food into the oven and close the door.

Turn " " to adjust the cooking time. (The maximum setting time is 95 minutes.)



- 6) Press the "**Start/+30Sec./Confirm**" key to start cooking.

Note: a. Cooking time cannot be input until the preheating temperature arrives.

If the temperature arrives, door must be opened to input the cooking time.

- b. If the time not input in 5 minutes, the oven will stop preheating. The buzzer sound five times and turn back to waiting states.

6. Convection Cooking(Without pre-heating function)



- 1) Press the "**Micro./Grill/Combi./Conv.**" key once, and "P100" displays.
- 2) Press "**Micro./Grill/Combi./Conv.**" for times or turn " " to select the convection temperature. When convection temperature displays, it indicates convection function. The temperature can be chosen from 150 degrees to 220 degrees.
- 3) Press the "**Start/+30Sec./Confirm**" to confirm the temperature
- 4) Turn " " to adjust the cooking time. (The maximum setting time is 95 minutes.)
- 5) Press the "**Start/+30Sec./Confirm**" key to start cooking.

OPERATION INSTRUCTIONS

7. Multi-Stage Cooking

Two stages can be maximumly set. If one stage is defrosting, it will be put in the first stage automatically. The buzzer will ring once after each stage and the next stage will begin. Note: Auto menu and preheating cannot be set as one of the multi-stage.

Example: if you want to defrost the food for 5 minutes, then to cook with 80% microwave power for 7 minutes. The steps are as following:

- 1) Press "**Weight/Time Defrost**" twice, the screen will display "d-2";
- 2) Turn "" to adjust the defrost time of 5 minutes;
- 3) Press "**Micro./Grill/Combi./Conv.**" once;
- 4) Turn "" to choose 80% microwave power till "P80" display;
- 5) Press "**Start/+30Sec./Confirm**" to confirm;
- 6) Turn "" to adjust the cooking time of 7 minutes;
- 7) Press "**Start/+30Sec./Confirm**" to start cooking.

8. KITCHEN TIMER

- 1) In waiting state, press "**Clock/Kitchen Timer**" twice, "00:00" displays.
- 2) Turn "" to adjust the timer. The MAX.time is 95 minutes.
- 3) Press "**Start/+30Sec./Confirm**" to confirm.

Note: 1) The kitchen time is different from 24-hour system. Kitchen Timer is a timer.

- 2) During kitchen timer, any program cannot be set.

9. Speedy Cooking

- 1) In waiting state, press "**Start/+30Sec./Confirm**" key to cook with 100% power level for 30 seconds. Each press on the same key can increase 30 seconds. The maximum cooking time is 94 minutes and 59 seconds.

Note: this function cannot work under defrost by weight or auto menu cooking.

- 2) During microwave, grill, convection and combination states, press "**Start/+30Sec./Confirm**" key can increase 30 seconds of cooking time.



Note: this function cannot work under defrost by weight or auto menu cooking.

- 3) In waiting state, turn "" left to choose cooking time directly then press "**Start/+30Sec./Confirm**" key to cook with 100% microwave power.

This program can be set as the first one of multi-stage.

OPERATION INSTRUCTIONS

10.Auto Menu

- 1) In waiting state, turn "" right to choose the function wanted, and "A1","A2","A3"...."A10" will be displayed.
- 2) Press "**Start/+30Sec./Confirm**" to confirm the menu you need.
- 3) Turn "" to choose the weight of menu, and "g" indicator will light.
- 4) Press "**Start/+30Sec./Confirm**" to start cooking.

Note: Cake menu is under convection cooking with 160°C warm-up function, and you should preheat first following the auto menu operation, when the oven reaches the temperature, it will stop working and sound to remind opening the door to put cake in, then press {"**Start/+30Sec./Confirm**"} to start cooking.

OPERATION INSTRUCTIONS

Auto menu Chart

Menu	Weight	Display	Power
A1 Reheat	150g	150	100%
	250g	250	
	350g	350	
	450g	450	
	600g	600	
A2 Potato	1 (about 230g)	1	100%
	2 (about 460g)	2	
	3 (about 690g)	3	
A3 Meat	150g	150	100%
	300g	300	
	450g	450	
	600g	600	
A4 Vegetable	150g	150	100%
	350g	350	
	500g	500	
A5 Fish	150g	150	80%
	250g	250	
	350g	350	
	450g	450	
	650g	650	
A6 Pasta	50g (with water 450ml)	50	80%
	100g (with water 800ml)	100	
	150g (with water 1200ml)	150	
A7 Soup	200ml	200	100%
	400ml	400	
	600ml	600	
A8 Cake	475g	475	Preheat at 160 degrees
A9 Pizza	200g	200	C-2
	300g	300	
	400g	400	
A10 Chicken	500g	500	C-4
	750g	750	
	1000g	1000	
	1200g	1200	

OPERATION INSTRUCTIONS

11. Defrost by W.T.

- 1) Press "**Weight/Time Defrost**" pad once, the oven will display "d-1".
- 2) Turn "" to select the weight of food. At the same time, "g" will light. The weight should be 100-2000g.
- 3) Press "**Start/+30Sec./Confirm**" key to start defrosting.

12. Defrost by Time

- 1) Press "**Weight/Time Defrost**" key twice, the oven will display "d-2".
- 2) Turn "" to select the cooking time. The maximum setting time is 95 minutes.
- 3) Press "**Start/+30Sec./Confirm**" key to start defrosting.

The defrosting power is P30 and it cannot be changed.

Note: If the food weight is no more than 200 grams, please place the food at the edge of the glass turntable but not the center to be defrosted.

13. Inquiring Function

- 1) In cooking state, press "**Micro./Grill/Combi./Conv.**", the current power will be displayed for 2-3 seconds.
- 2) During cooking state, press "**Clock/Kitchen Timer**" to check the current time.

14. Turntable Reset Function

When cooking finished, if the turntable is not at the initial position, it will enter the turntable reset function. At this time, the lamp, fan and turntable are working, LED enters dynamic display. The oven stops working and reminds cooking finished.

Note:

- 1) This function only works for one completed cooking. If pause or open the door during cooking or it cannot use the reset function.
- 2) Under the reset status, opening the door or "stop/clear" button is pressed, the oven will go back to waiting state.
- 3) Reset position precision: cooking time in 5 minutes and turntable degrees within 30 degrees.

OPERATION INSTRUCTIONS

15. Lock-out Function for Children

Lock: In waiting state, press "**Stop/Clear**" for 3 seconds, there will be a long "beep" denoting entering into the children-lock state and locked indicator will light. Screen will display current time or 0:00.

Lock quitting: In locked state, press "**Stop/Clear**" for 3 seconds, there will be a long "beep" denoting that the lock is released, and the locked indicator will disappear.

16. Specification

- 1) The buzzer will sound once when turning the knob at the beginning;
- 2) "**Start/+30Sec./Confirm**" must be pressed to continue cooking if the door is opened during cooking;
- 3) Once the cooking programme has been set, "**Start/+30Sec./Confirm**" is not pressed in 5 minutes. The current time will be displayed. The setting will be cancelled.
- 4) The buzzer sounds once by efficient press, inefficient press will be no response.
- 5) The buzzer will sound five times to remind you when cooking is finished.

TROUBLE SHOOTING

Normal	
Microwave oven interfering TV reception	Radio and TV reception may be interfered when microwave oven operating. It is similar to the interference of small electrical appliances, like mixer, vacuum cleaner, and electric fan. It is normal.
Dim oven light	In low power microwave cooking, oven light may become dim. It is normal.
Steam accumulating on door, hot air out of vents	In cooking, steam may come out of food. Most will get out from vents. But some may accumulate on cool place like oven door. It is normal.
Oven started accidentally with no food in.	It is forbidden to run the unit without any food inside. It is very dangerous.

Trouble	Possible Cause	Remedy
Oven can not be started.	(1) Power cord not plugged in tightly.	Unplug. Then plug again after 10 seconds.
	(2) Fuse blowing or circuit breaker works.	Replace fuse or reset circuit breaker (repaired by professional personnel of our company)
	(3) Trouble with outlet.	Test outlet with other electrical appliances.
Oven does not heat.	(4) Door not closed well.	Close door well.



According to Waste of Electrical and Electronic Equipment (WEEE) directive, WEEE should be separately collected and treated. If at any time in future you need to dispose of this product please do NOT dispose of this product with household waste. Please send this product to WEEE collecting points where available.

Warranty conditions / Service

We congratulate you on the new device and hope you enjoy it.

Should you find a problem for the product, please contact our customer service:

Midea Europe GmbH	Tel.: 06196 90 20 0	In case of service:
Ludwig-Erhard-Straße 14	Fax: Tel.: 06196 90 20120	Tel.: 06196 90 200
65760 Eschborn	E-Mail: info-meg@midea.com	Fax: 06196 90 20120
	Homepage: www.midea-home.com	Email: service-meg@midea.com [DE]
		service-es@midea.com [ES]
		service-fr@midea.com [FR]
		assistenza@midea.com [IT]

In case of a malfunction, enter your exact address, telephone number, sales contract number and device type (from the rating plate of the device).

A precise description of the error saves you and us time and money. If you have any special questions, please contact the customer service center.

Before you contact the service:

Please check whether it is not an operating error or a cause that has nothing to do with the function of your device.

Please note the information in the operating instructions and check whether:

- The power plug is connected
- The power plug may be damaged
- The door (s) of the device is / are firmly closed

Guarantee conditions

This device was manufactured and tested using the most modern methods. The manufacturer fulfills independently of the statutory warranty obligation of the seller / dealer for a period of 24 months, valid from the day of purchase, 12 months for commercial use, guarantee of flawless material and flawless manufacturing.

The warranty claim expires if the buyer or a third party intervenes. Damage caused by improper handling or operation through incorrect installation or storage, through improper installation or connection, as well as due to force majeure or other external influences, are not covered by the guarantee.

We reserve the right to repair, replace the defective parts or exchange the device in the event of a complaint. Replaced parts and devices become our property.

Only when the manufacturer's intended use through rework or replacement of the device cannot be achieved, can the buyer within 6 months of warranty period, apply from the day of purchase, get a reduction in the purchase price or extension of the purchase contract.

Claims for damages, also with regard to consequential damage, are excluded, if they are intentional or based on gross negligence.

If the customer service is used unnecessarily or without authorization, we will charge this for our customer services usual time and reward. Complaints are closed immediately after detection.

The buyer must prove the warranty claim by presenting the purchase receipt. This guarantee promise is valid within the Federal Republic of Germany.

TOSHIBA



Imported by
Midea Europe GmbH
Ludwig-Erhard-Str. 14
65760 Eschborn, Germany

Stand 5/2020