

**Installation Instructions  
Installationsinstruktionen  
Instructions d'installation  
Montaj Talimatları  
Инструкции за Монтаж  
Instrukcije za ugradnju  
Pokyny pro instalaci  
Installationsvejledning  
Οδηγίες Εγκατάστασης  
Instrucciones de instalación  
Paigaldusjuhised  
Asennusohjeet  
Upute za instalaciju  
Telepítési utasítások  
Istruzioni per l'installazione**

**Įdiegimo instrukcija  
Uzstādīšanas instrukcijas  
Упатство за инсталација  
Installatie instructies  
Installasjonsinstruksjoner  
Instrukcja montażu  
Instruções de Instalação  
Instrucțiuni de instalare  
Руководство по установке  
Inštaláčné pokyny  
Navodila za namestitev  
Instrukcije za ugradnju  
Monteringsinstruktioner  
Інструкції з встановлення**

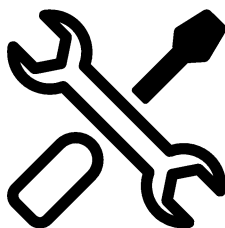

**EN / DE / FR / TR / BG / BS / CZ / DA / EL / ES / ET / FI / HR /  
HU / IT / LT / LV / MK / NL / NO / PL / PT / RO / RU / SK / SL /  
SB / SV / UK**



**385.4405.15/R.AA/11.11.2020**

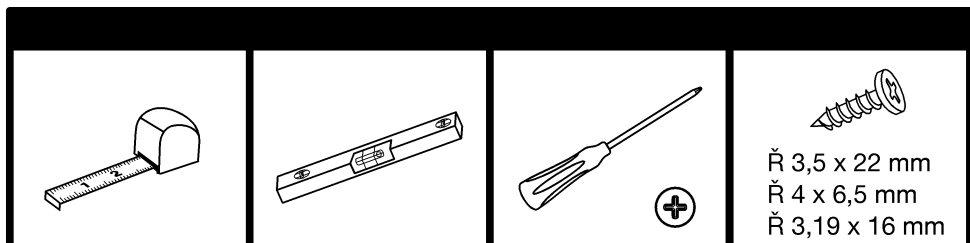
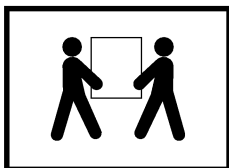
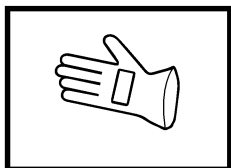

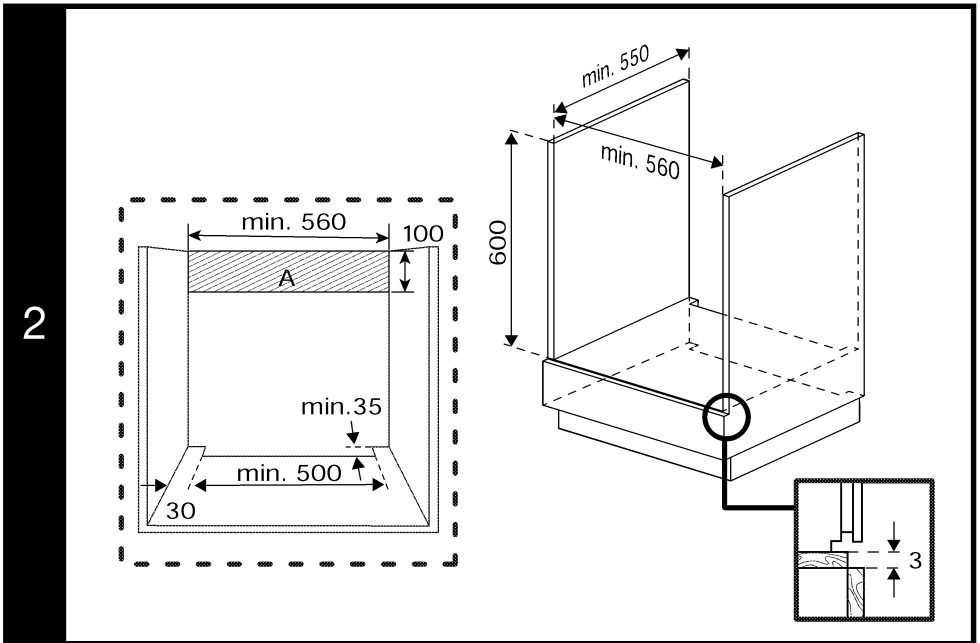
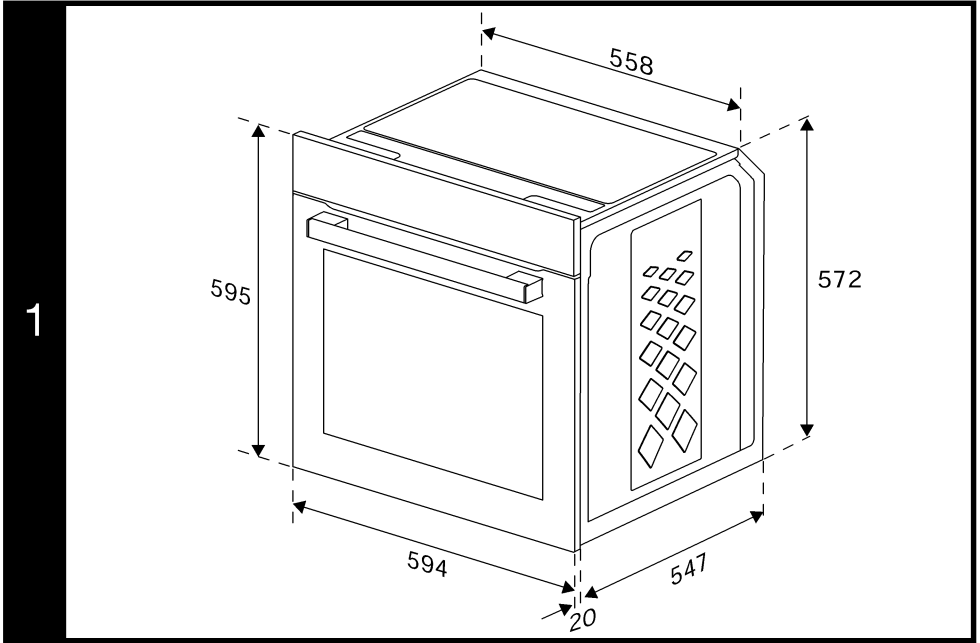

3

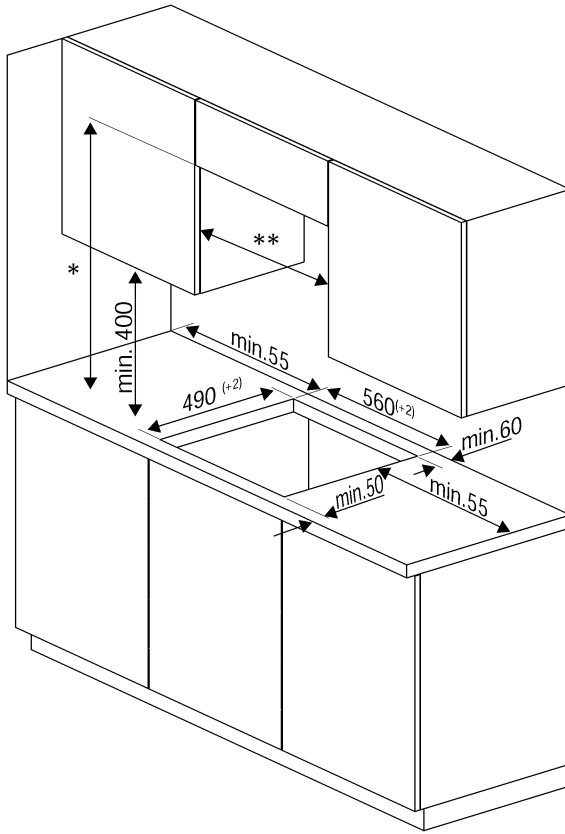

4a

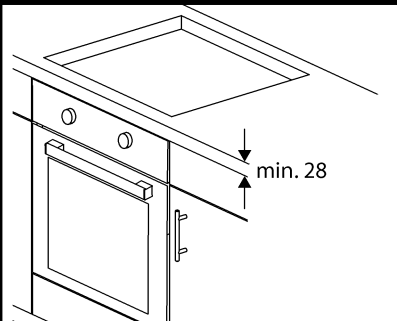

4b

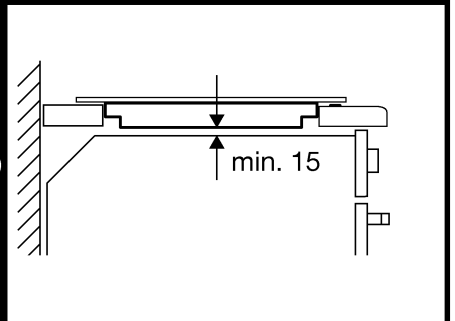

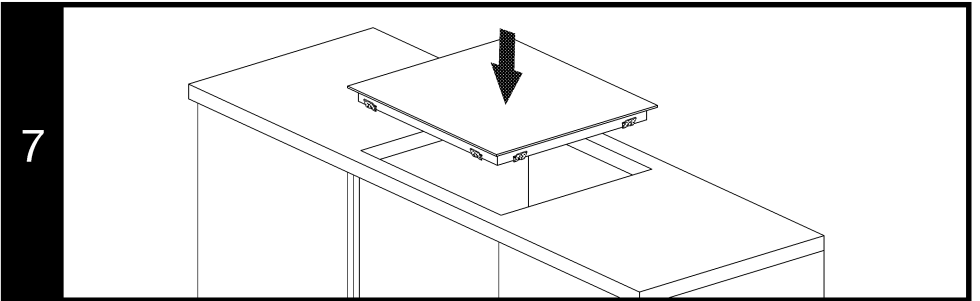
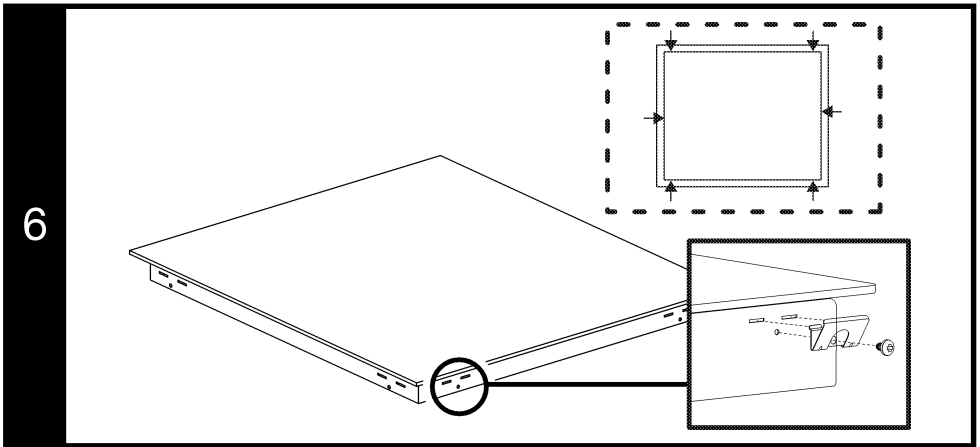
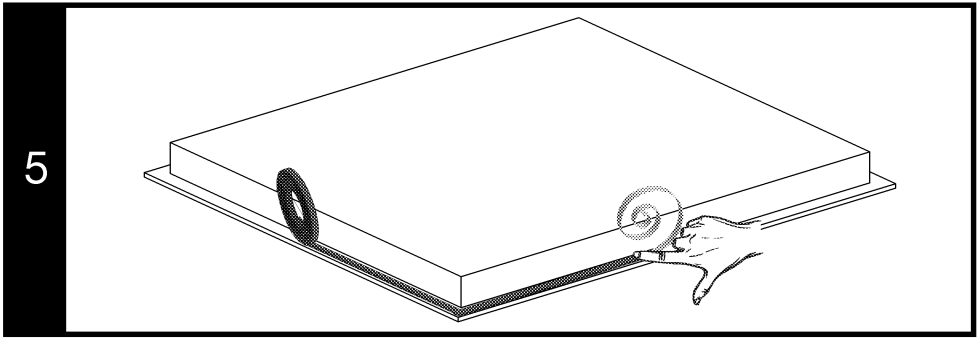

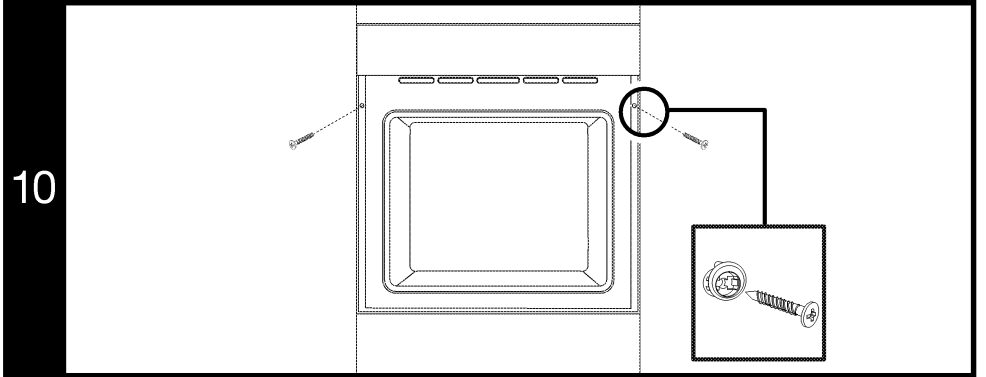
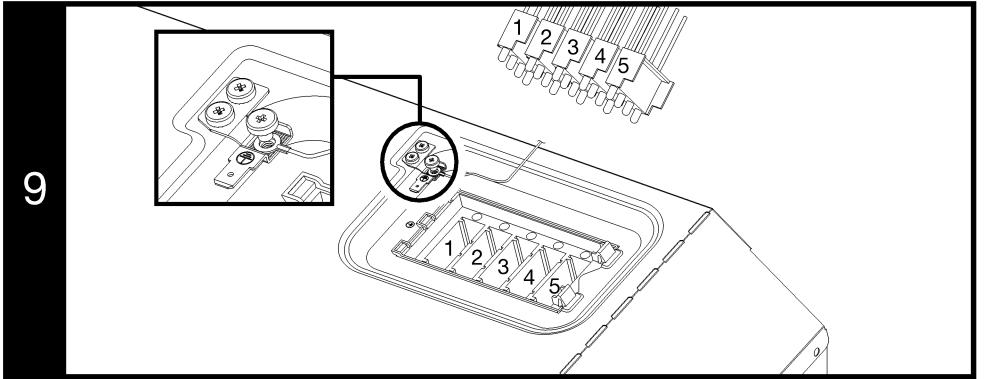
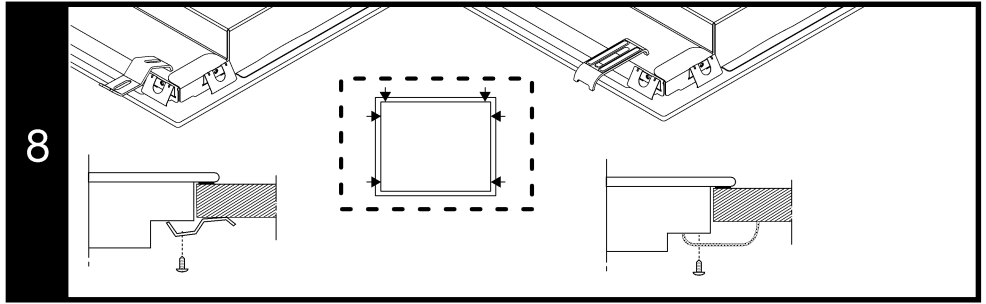

## EN - Safety instructions

- Product must be installed by a qualified person in accordance with the regulations in force. The manufacturer shall not be held responsible for damages arising from procedures carried out by unauthorized persons which may also void the warranty.
- Preparation of location and electrical installation for the product is under customer's responsibility.
- The product must be installed in accordance with all local electrical regulations.
- Before installing the product, remove all the materials and documents in it and visually check if the product has any defects on it. If so, do not have it installed.
- Make sure that the user cannot reach the electrical connections after the installation.
- The product is heavy, carry the product with at least two people.
- The door and/or handle must not be used for lifting or moving the appliance. Use the lifting spaces on both sides of the product. Always wear protective gloves during transport and installation.
- Disconnect electrical connections in the area to be installed before installation.
- The surfaces of the furniture that the oven is to be installed in must be heat-resistant (100 °C minimum).
- Make sure that the furniture is in straight, horizontal position and that it is fixed before the installation of the appliance.
- Do not install heat insulation strips inside the interior of the furniture that the oven is to be installed in.
- The appliance must not be installed behind a decorative door in order to avoid overheating.
- The dimensions given in the installation diagrams are in mm.

### Preparation of the furniture that the appliance shall be installed (Figures 2-3-4)

- The appliance is designed for installation into commercially available work tops. A safety distance shall be left between the appliance and the kitchen walls and furniture. (Figure 2-3)
- The clearance where the appliance shall be placed on the worktop shall be cut as per the dimensions given figure 2-3.

- \* If there is no hood on the appliance, allow a distance of 750 mm from the hob surface to the furniture.
- If a shroud/hood is installed above the appliance, allow a distance for the installation height as described in the operating manual of the shroud/hood.
- \*\* Minimum distance between the cabinets shall be equal to the width of the hob
- In order to provide the necessary ventilation in the back of the kitchen furniture, openings should be created in the dimensions shown in figure 2.
- The electrical connection must be in the area A in figure 2 or outside the installation site.
- Worktop thickness shall be at least 28 mm. (Figure 4a)

### Ventilation

- Ventilation affects the heating performance of the appliance directly. Even if no problem is detected in the first inspections, customer concerns may occur due to the performance losses while cooking for longer periods when correct ventilation clearances are not provided.
- A minimum distance of 15 mm shall be allowed between the lower surface of the hob and the upper wall of the oven (Figure 4b) to provide adequate ventilation. Additionally, a cross-section with the dimensions of 35x500 mm shall be left in the bottom of the furniture housing where the oven is placed. (Figure 2)

## Installation of the appliance

### Connecting the appliance to the electricity supply

- Only connect the product to a grounded outlet/line with the voltage and protection as specified in the "Technical specifications". Have the grounding installation made by a qualified electrician while using the product with or without a transformer. Our company shall not be liable for any problems arising due to the product not being earthed in accordance with the local regulations.
- Before starting any work on the electrical installation, disconnect the product from the mains supply. There is the risk of electric shock!
- The product must be connected to the mains supply only by an authorised and

qualified person. The product's warranty period starts only after correct installation. Manufacturer shall not be held responsible for damages arising from procedures carried out by unauthorised persons.

- The appliance must be installed so that it can be completely disconnected from the mains supply. The separation must be provided by a switch built into the fixed electrical installation, according to construction regulations.
- The rear surface of the oven and the bottom surface of the hob get hot when it is in use. Make sure that the electrical connection does not come into contact with the rear surface otherwise, connections can get damaged.
- The connection cable must not be clamped, bent or trapped or come into contact with hot parts of the appliances. You may cause the appliances to short circuit and catch fire as a result of the cable melting. If the power cord is damaged, it must be replaced by a qualified electrician. Otherwise there is a risk of electric shock, short circuit or fire!
- The plug of the power cord should be easily accessible after installation (but not over the hobs).
- When wiring, you must comply with national / local electrical regulations and use socket outlet / line and plug suitable for the appliances. If the power limits of the product exceed the current carrying capacity of the plug and socket outlet / line, you must connect the product directly to the fixed electrical installation without using the plug and socket outlet / line.
- Make sure that fuse rating is compatible with the product.
- Connection must comply with national regulations.
- The mains supply data must correspond to the data specified on the type label of the products. You may see the hob's type label on the bottom of the hob and open the oven door to see the oven's type label.
- Power cable of your product must comply with the values in "Technical specifications" table.
- **If the product will be connected directly to the supply power:** If it is not possible to disconnect all poles in the supply power, a disconnection unit with at least 3

mm contact clearance (fuses, line safety switches, contactors) must be connected and all the poles of this disconnection unit must be adjacent to (not above) the product in accordance with IEE directives. Failure to obey this instruction may cause operational problems and invalidate the product warranty.

- Additional protection by a residual current circuit breaker is recommended.

#### If the product is produced with cable:

- Connect the cord of product to supply power as identified below:

If your supply cord type is 3-conductor type, for 1-phase connection:

- (BRW/BLA) Brown/black = L (Phase)
- (BLU) Blue = N (Neutral)
- (GR/YE) Green/yellow wire = (E) 

If your supply cord type is 5-conductor type, for 3-phase connection:

- (BRW) Brown = L1 (Phase)
- (BLA) Black = L2 (Phase)
- (GRE) Grey = L3 (Phase)
- (BLU) Blue = N (Neutral)
- (GR/YE) Green/yellow wire = (E) 

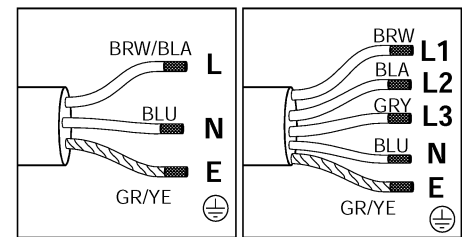

1 N AC 220-240 V

3 N AC 380-415 V

#### If the product is produced without cable:

A power cable that it is defined in the technical table home must be connected to product by following the instructions. Power cable must not be longer than 2 m because of safety reasons.

- Open the terminal block cover with a screwdriver.
- Insert the power cable through the cable clamp below the terminal and secure it to the main body with the integrated screw on cable clamping component.
- Connect the cables according to the supplied diagram.



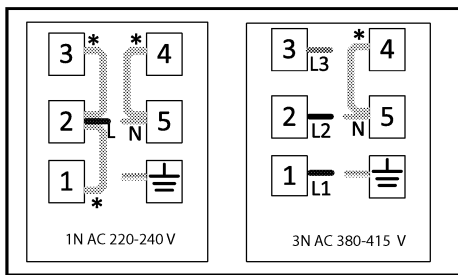

\* Copper bridge

If your supply cord type is 3-conductor type, for 1-phase connection:

- Brown/black = L (Phase)
- Blue = N (Neutral)
- Green/yellow wire = (E) (Earthing)

If your supply cord type is 5-conductor type, for 3-phase connection:

- Brown = L1 (Phase)
- Black = L2 (Phase)
- Grey = L3 (Phase)
- Blue = N (Neutral)
- Green/yellow wire = (E) (Earthing)

- After completing the wire connections, close the terminal block cover.
- Connect the power cable to supply power by routing it so that it will not contact the product and get squeezed between the product and the wall.

**Prevention against possible fire risk!;**

- Ensure all electrical connections are secure and tight to prevent risk of arcing.
- Do not use damaged cables or extension cables.
- Ensure liquid or moisture is not accessible to the electrical connection point.

**Placing and securing of the hob**

**(Figures 5-6-7-8)**

- After preparing the installation location of the appliances, turn the hob upside down and place it on a flat surface.
- Affix the sealing gasket supplied with the appliance around the hob so that it shall be 1-2 mm inside the outer edge of the glass as shown in Figure 5. Ensure that no clearance is left between both ends and between the glass and gasket.
- Screw and secure the mounting springs supplied with the appliance by engaging them to their seat on the lower housing of the hob as shown in Figure 6. (In some models, these springs may be secured to the appliance ex-factory.)

- Turn the hob again and align it with the worktop and then place it on the worktop. Cooker shall be placed on the worktop thanks to the springs, and it shall be easily secured.
- Ensure that the hob and the worktop are parallel when you place the cooker on the worktop. When it is not in parallel, connect the additional installation clamps supplied with the appliance as shown in Figure 8. Figure 8 shows the possible installation locations of the clamps. (The locations where the clamps can be attached may vary depending on the product model. You can connect according to the mounting holes on your hob.) Ensure the parallelism by attaching the clamps to the appropriate locations. The type and quantity of clamps supplied with the product may vary depending on the product model.

**Making hob-oven connection and placing and fixing the oven**

**(Figure 9-10)**

- Connect the oven to the power supply.
- Slide the oven centered with at least two persons into the cabinet until half way.
- The hob has a socket and a grounding cable to be connected to the oven. As shown in figure 9, connect the socket to its slot on the oven in a way that the colors match. Fix the grounding cable with the screw shown in figure 9.
- Place the oven to the cabinet completely.
- Fix the oven to the furniture using the screws provided. (Figure 10)
- At the end of the installation, check that the screws are properly tightened and that the product is firmly fixed. If the oven is not installed in accordance with the instructions and the screws are not properly tightened, there is a risk of tipping during use.

**Final check**

- After installation, turn on the power supply.
- Read the user manual for the first use of the appliances.
- Check functions of appliances.

**Removing the appliances**

- Disconnect the appliances from the power supply.
- Unscrew the fastening screws of oven.
- Pull out the oven with at least two persons from the cabinet until half way.
- Disconnect the oven and hob.

- Pull out the oven completely.
- If the hob is secured with additional clamps, unscrew the clamps first.
- Remove the hob by pushing upward from the bottom of the hob.

## **DE - Wichtige**

### **Sicherheitshinweise**

- Das Gerät muss von einer autorisierten Person gemäß den gültigen Bestimmungen installiert werden. Andernfalls erlischt die Garantie. Der Hersteller haftet nicht für Schäden, die durch Aktivitäten nicht autorisierter Dritter entstehen; zudem erlischt dadurch die Garantie.
- Der Kunde ist verantwortlich für die Vorbereitung des Standortes, an dem der Ofen installiert werden soll, sowie die notwendigen elektrischen Leitungen.
- Die Installation des Gerätes muss in Übereinstimmung mit sämtlichen zutreffenden Vorschriften zur Gas- und Elektroinstallation erfolgen.
- Entfernen Sie vor Installation des Geräts alle darin befindlichen Materialien und Dokumente, sowie die auf dem Gerät befindlichen Aufkleber. Überzeugen Sie sich davon, dass es keine sichtbaren Defekte aufweist. Falls doch, darf es nicht installiert werden. Beschädigte Geräte müssen grundsätzlich als Sicherheitsrisiko betrachtet werden.
- Stellen Sie sicher, dass der Benutzer nach der Installation die elektrischen Anschlüsse nicht erreichen kann.
- Tragen Sie das Gerät grundsätzlich mit mindestens zwei Personen.
- Greifen Sie beim Tragen oder Heben des Ofens nicht am Griff oder an der Ofenblende. Verwenden Sie zu diesem Zweck die Gehäuseprofile an beiden Seiten des Ofens.
- Tragen Sie Schutzhandschuhe während des Transports und der Installation des Gerätes. Trennen Sie das Gerät vor der Installation vollständig von der Stromversorgung.
- Oberflächen, Kunststoffbeläge und verwendete Kleber müssen hitzebeständig sein (bis mindestens 100 °C).
- Vergewissern Sie sich, dass die Möbel gerade und waagrecht stehen und dass sie vor der Installation des Geräts fixiert sind.

- Kleiden Sie den Schrank, in dem der Ofen installiert wird, nicht mit Hitzeschutzmatten aus.
- Das Gerät darf zur Vermeidung von Überhitzung nicht hinter dekorativen Türen installiert werden.
- Die Abstände in der Einbauskizze sind in mm angegeben.

### **Vorbereitung des Mobiliars, auf dem das Gerät installiert werden soll (Abbildungen 2-3-4)**

- Das Gerät ist für den Einbau in handelsübliche Arbeitsplatten vorgesehen. Zwischen dem Gerät und den Küchenwänden und -möbeln ist ein Sicherheitsabstand einzuhalten. (Abbildung 2-3)
- Der Freiraum, in dem das Gerät auf der Arbeitsfläche platziert werden soll, ist gemäß den in Abbildung 2-3 angegebenen Abmessungen zu schneiden.
- \* Wenn sich oberhalb des Gerätes keine Dunstabzugshaube befindet, halten Sie einen Abstand von 750 mm von der Kochfeldoberfläche zu den Möbeln ein.
- Wenn eine Abdeckung/Abzugshaube vorhanden ist, halten Sie einen Abstand für die Einbauhöhe, wie in der Bedienungsanleitung der Abdeckung/Abzugshaube beschrieben, ein.
- \*\* Der Mindestabstand zwischen den Schränken muss der Breite des Herdes entsprechen.
- Im hinteren Bereich des Küchenmöbels muss zur Gewährleistung einer ausreichenden Belüftung eine Öffnung mit den in Abbildung 2 angegebenen Abmessungen ausgeschnitten werden.
- Die Steckdose muss sich im Bereich A/ Abbildung 2 oder außerhalb des Schrankes befinden.
- Die Dicke der Arbeitsplatte muss mindestens 28 mm betragen. (Abbildung 4a)

### **Belüftung**

- Die Belüftung wirkt sich direkt auf die Heizleistung des Geräts aus. Selbst wenn bei den ersten Inspektionen kein Problem festgestellt wird, können Bedenken der Kunden aufgrund der Leistungsverluste beim Kochen über längere Zeiträume auftreten, wenn keine korrekten Lüftungsabstände vorhanden sind.

- Mindestabstand von 15 mm einzuhalten (Abbildung 4b), um eine ausreichende Belüftung zu gewährleisten. Zusätzlich ist im Boden des Möbelgehäuses, in dem der Ofen aufgestellt wird, ein Querschnitt mit den Abmessungen 35x500 mm zu belassen. (Abbildung 2)

## Installation des Geräts

### Elektrischer Anschluss

- Schließen Sie das Gerät an eine geerdete Schutzkontaktsteckdose/Leitung an, die mit einer Sicherung passender Kapazität abgesichert ist – schauen Sie sich dazu die “Technische Daten”-Tabelle an. Lassen Sie durch einen qualifizierten Elektriker eine Erdung vornehmen, wenn Sie das Gerät mit oder ohne Transformator verwenden. Der Hersteller haftet nicht bei Schäden, die durch den Einsatz des Gerätes ohne vorschriftsmäßige Erdung entstehen.
- Trennen Sie das Gerät vollständig von der Stromversorgung, bevor Sie an der Elektroinstallation arbeiten. Es besteht Stromschlaggefahr.
- Das Gerät darf nur von einer autorisierten Fachkraft an das Stromnetz angeschlossen werden. Der Hersteller haftet nicht für Schäden, die durch Handlungen nicht autorisierter Dritter entstehen.
- Das Gerät sollte so installiert werden, dass es jederzeit vom Netz getrennt werden kann. Die Trennung muss entsprechend den Gebäuderichtlinien mit einem in die feste Elektroinstallation integrierten Schalter oder einer Sicherung ausgeführt werden
- Die Rückseite des Ofens und die Unterseite des Kochfelds werden heiß, wenn es verwendet wird. Stellen Sie sicher, dass der elektrische Anschluss nicht mit der Rückseite in Kontakt kommt, da sonst die Verbindungen beschädigt werden können.
- Das Verbindungskabel darf nicht geklemmt, verbogen oder eingeklemmt werden und darf nicht mit heißen Teilen der Geräte in Berührung kommen. Sie können dazu führen, dass die Geräte kurzschließen und durch das Schmelzen des Kabels Feuer fangen. Wenn das Netzkabel beschädigt ist, muss es von einem qualifizierten Elektriker ersetzt werden. Andernfalls besteht die Gefahr eines Stromschlags, eines Kurzschlusses oder eines Brandes!
- Der Stecker des Netzkabels sollte nach der Installation leicht zugänglich sein (jedoch nicht über den Kochfeldern).

- Bei der Verkabelung müssen Sie die nationalen/lokalen elektrischen Vorschriften einhalten und eine für die Geräte geeignete Steckdose/Leitung und einen Stecker verwenden. Wenn die Leistungsgrenzen des Produkts die Strombelastbarkeit der Steckdose/Leitung überschreiten, müssen Sie das Produkt direkt an die feste elektrische Installation anschließen, ohne die Steckdose/Leitung zu verwenden.
- Stellen Sie sicher, dass der Sicherungswert mit dem Produkt kompatibel ist.
- Der Anschluss muss den im jeweiligen Land geltenden Vorschriften entsprechen.
- Die Daten der Netzversorgung müssen mit den auf dem Typenschild des Produkts angegebenen Daten übereinstimmen. Möglicherweise sehen Sie das Typenschild des Kochfelds und öffnen die Ofentür, um das Typenschild des Ofens zu sehen.
- Das Netzkabel des Gerätes muss den Angaben der “Technische Daten”-Tabelle entsprechend gewählt werden.
- **Falls Netzanschluss nicht vollständig getrennt werden kann**, muss ein Trennschalter (Sicherung, Netzschalter oder dergleichen) mit mindestens 3 mm Kontaktabstand zwischengeschaltet werden. Die Installationsvorschriften nach IEE sind einzuhalten. Bei Nichtbeachtung kann es zu Betriebsstörungen und zum Erlöschen der Garantie kommen.
- Wir empfehlen eine zusätzliche Absicherung mit Fehlerstromschutzschalter (FI-Schutzschalter).

### Wenn das Produkt mit Kabel hergestellt wird:

- Schließen Sie das Produktkabel wie unten angegeben an die Stromversorgung an: Wenn Ihr Netzkabeltyp 3-Leitertyp ist, für 1-phasigen Anschluss:

- (BRW/BLA) Braun/Schwarz = L (Phase)
- (BLU) Blau = N (Neutral)
- (GR/YE) Grüner/gelber Draht = (E)  (Erdung)

- Wenn Ihr Netzkabeltyp 5-Leitertyp ist, für 3-phasigen Anschluss:

- (BRW) Braun = L1 (Phase)
- (BLA) Schwarz = L2 (Phase)
- (GRE) Grau = L3 (Phase)
- (BLU) Blau = N (Neutral)
- (GR/YE) Grüner/gelber Draht = (E)  (Erdung)

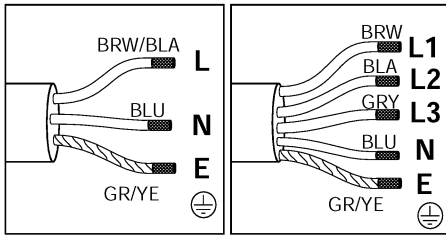

## Wenn das Produkt ohne Kabel hergestellt wird:

Wählen Sie bitte entsprechend der Elektroinstallation bei Ihnen zu Hause ein Netzkabel aus der Tabelle „Technische Daten“. Die Länge des Netzkabels darf aus Sicherheitsgründen nicht mehr als 2 m betragen.

- Öffnen Sie die Anschlussabdeckung mit einem Schraubendreher.
- Stecken Sie das Netzkabel durch die Kabelklemme unter dem Anschluss; befestigen Sie es mit der an der Kabelklemmkomponente integrierten Schraube am Hauptgerät.
- Schließen Sie die Kabel gemäß Anschlussdiagramm an:

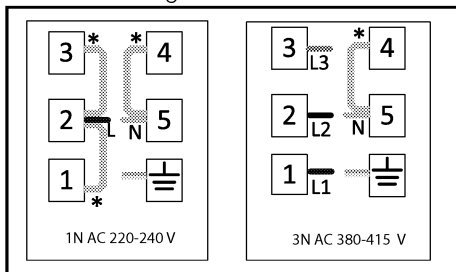

\* Kupferbrücke

Wenn Ihr Netzkabeltyp 3-Leitertyp ist, für 1-phasigen Anschluss:

- Braun/Schwarz = L (Phase)
- Blau = N (Neutral)
- Grüner/gelber Draht = (E) (Erdung)

Wenn Ihr Netzkabeltyp 5-Leitertyp ist, für 3-phasigen Anschluss:

- Braun = L1 (Phase)
- Schwarz = L2 (Phase)
- Grau = L3 (Phase)
- Blau = N (Neutral)
- Grüner/gelber Draht = (E) (Erdung)
- Nach Abschluss der Verkabelung schließen Sie die Anschlussabdeckung.
- Das Netzkabel darf nicht unter dem Ofen oder zwischen Ofen und Möbel eingeklemmt oder verbogen werden.

## Brandschutzvorkehrungen

- Stellen Sie sicher, dass die elektrische Verbindung richtig in die Steckdose eingesteckt ist und keine Funken erzeugt.
- Betreiben Sie das Gerät nicht mit beschädigten Netzkabeln oder Verlängerungskabeln, verwenden Sie ausschließlich Originalkabel.
- Vergewissern Sie sich, dass die Steckdose, an die das Gerät angeschlossen wird, nicht feucht ist.

## Platzierung und Befestigung des Kochfelds (Abbildungen 5-6-7-8)

- Nachdem Sie den Installationsort der Geräte vorbereitet haben, drehen Sie das Kochfeld auf den Kopf und stellen Sie ihn auf eine flache Oberfläche.
- Bringen Sie die mit dem Gerät mitgelieferte Dichtung um das Kochfeld herum so an, dass sie sich 1-2 mm innerhalb der Außenkante des Glases befindet, wie in Abbildung 5 dargestellt. Stellen Sie sicher, dass zwischen beiden Enden und zwischen Glas und Dichtung kein Spielraum bleibt.
- Schrauben und befestigen Sie die mit dem Gerät gelieferten Montagefedern, indem Sie sie in ihren Sitz am unteren Gehäuse des Kochfelds einrasten lassen, wie in Abbildung 6 dargestellt. (Bei einigen Modellen können diese Federn ab Werk am Gerät befestigt werden).
- Drehen Sie das Kochfeld erneut und richten Sie ihn an der Arbeitsplatte aus und stellen Sie ihn dann auf die Arbeitsplatte. Der Kocher muss durch die Federn auf die Arbeitsplatte gestellt werden, und er muss leicht zu befestigen sein.
- Achten Sie darauf, dass das Kochfeld und die Arbeitsplatte parallel sind, wenn Sie den Herd auf die Arbeitsplatte stellen. Wenn sie nicht parallel ist, schließen Sie die mit dem Gerät gelieferten zusätzlichen Installationsklemmen an, wie in Abbildung 8 gezeigt. Abbildung 8 zeigt die möglichen Einbaulorte der Klemmen. (Die Positionen, an denen die Klemmen angebracht werden können, können je nach Produktmodell variieren. Sie können entsprechend den Befestigungslöchern an Ihrem Kochfeld anschließen.) Stellen Sie die Parallelität sicher, indem Sie die Klemmen an den entsprechenden Stellen anbringen. Die Art und Menge der mit dem Produkt

gelieferten Klemmen kann je nach Produktmodell variieren.

## **Herstellen der Kochfeld-Ofen-Verbindung und Platzieren und Befestigen des Ofens**

### **(Abbildung 9-10)**

- Verbinden Sie den Ofen mit der Stromversorgung.
- Schieben Sie den Ofen zentriert mit mindestens zwei Personen bis zur Hälfte in den Schrank.
- Das Kochfeld verfügt über eine Steckdose und ein Erdungskabel, die an den Ofen angeschlossen werden können. Schließen Sie die Steckdose wie in Abbildung 9 gezeigt so an den Schlitz des Ofens an, dass die Farben übereinstimmen. Befestigen Sie das Erdungskabel mit der in Abbildung 9 gezeigten Schraube.
- Stellen Sie den Ofen vollständig in den Schrank.
- Befestigen Sie den Ofen mit den mitgelieferten Schrauben an den Möbeln. (Abbildung 10)
- Überprüfen Sie am Ende der Installation, ob die Schrauben richtig angezogen sind und ob das Produkt fest sitzt. Wenn der Ofen nicht gemäß den Anweisungen installiert wird und die Schrauben nicht richtig angezogen sind, besteht die Gefahr eines Kippens während des Gebrauchs.

### **Letzte Kontrolle**

- Schalten Sie nach der Installation die Stromversorgung ein.
- Lesen Sie die Bedienungsanleitung für die erste Verwendung der Geräte.
- Überprüfen Sie die Funktionen der Geräte.

### **Geräte entfernen**

- Trennen Sie die Geräte von der Stromversorgung.
- Lösen Sie die Befestigungsschrauben des Ofens.v
- Ziehen Sie den Ofen mit mindestens zwei Personen bis zur Hälfte aus dem Schrank.
- Trennen Sie den Ofen und das Kochfeld.
- Den Backofen ganz herausziehen.
- Wenn das Kochfeld mit zusätzlichen Klemmen gesichert ist, schrauben Sie zuerst die Klemmen ab.
- Entfernen Sie das Kochfeld, indem Sie es von der Unterseite des Kochfelds nach oben drücken.

## **FR - Consignes de sécurité**

- L'appareil doit être installé par une personne qualifiée conformément à la réglementation en vigueur. Le fabricant n'est pas tenu responsable des dommages résultant des procédures effectuées par des personnes non autorisées, ce qui peut également annuler la garantie.
- La préparation de l'emplacement et de l'installation électrique de l'appareil relève de la responsabilité du client.
- L'appareil doit être installé conformément à toutes les réglementations électriques locales.
- Avant d'installer l'appareil, retirez tous les matériaux et documents avec lesquels il a été fourni, ensuite vérifiez visuellement si le produit présente des défauts. Si c'est le cas, ne l'installez pas.
- Assurez-vous que l'utilisateur ne peut pas atteindre les raccordements électriques après l'installation.
- L'appareil est lourd, portez-le avec au moins deux personnes.
- La porte et/ou la poignée ne doivent pas être utilisées pour soulever ou déplacer l'appareil. Utilisez les espaces de levage des deux côtés de l'appareil. Portez toujours des gants de protection lors du transport et de l'installation.
- Débranchez les raccordements électriques situés dans la zone où vous souhaitez installer l'appareil avant l'installation.
- Les surfaces du meuble dans lequel le four doit être installé doivent être résistantes à la chaleur (100 °C au minimum).
- Assurez-vous que le meuble est en position droite et horizontale et qu'il est fixé avant l'installation de l'appareil.
- N'installez pas de bandes d'isolation thermique à l'intérieur du meuble dans lequel le four doit être installé.
- L'appareil ne doit pas être installé derrière une porte décorative afin d'éviter la surchauffe.
- Les dimensions indiquées dans les schémas d'installation sont en mm.

## Préparation du meuble sur lequel l'appareil doit être installé (figures 2-3-4)

- L'appareil est conçu pour être installé sur des plans de travail disponibles dans le commerce. Une distance de sécurité doit être laissée entre l'appareil, les murs ou les meubles de la cuisine. (Figure 2-3)
- L'espace où l'appareil doit être placé sur le plan de travail doit être découpé selon les dimensions indiquées à la figure 2-3.
- \* Si l'appareil n'est pas équipé d'une hotte, prévoyez une distance de 750 mm entre la surface de la table de cuisson et le meuble haut.
- Si l'appareil est équipé d'une hotte, prévoyez une distance correspondant à la hauteur d'installation telle que décrite dans le manuel d'utilisation de la hotte.
- \*\* La distance minimale entre les meubles doit être égale à la largeur de la Plaque de cuisson
- Afin de fournir la ventilation nécessaire à l'arrière du meuble de cuisine, vous devez créer des ouvertures en fonction des dimensions indiquées sur la figure 2.
- Les raccordements électriques doivent être situés dans la zone A sur la figure 2 ou à l'extérieur du site d'installation.
- L'épaisseur minimale du plan de travail doit être de 28 mm. (Figure 4a)

### Ventilation

- La ventilation affecte directement le chauffage de l'appareil. Même si aucun problème n'est détecté lors des premières inspections, le client peut être préoccupé par une baisse de performance lors de la cuisson pendant des périodes plus longues lorsque les espaces de ventilation ne sont pas prévus.
- Pour assurer une ventilation adéquate, prévoyez une distance minimale de 15 mm entre la surface inférieure de la table de cuisson et la paroi supérieure du four (figure 4b). En outre, vous devez laisser une section transversale de 35 x 500 mm au fond du meuble dans lequel le four est placé. (Figure 2)

## Installation de l'appareil

### Connexion de l'appareil à l'alimentation électrique

- Ne branchez l'appareil qu'à une prise/ligne de terre ayant la tension et la protection spécifiées dans les « Caractéristiques techniques ». Faites réaliser l'installation de la mise à la terre par un électricien qualifié lors de l'utilisation de l'appareil avec ou sans transformateur. Nous ne sommes en aucun cas responsables de tout problème lié à la mise à la terre de l'appareil non conforme à la réglementation locale.
- Avant de commencer tout travail sur l'installation électrique, débranchez l'appareil de l'alimentation secteur. Il existe un risque d'électrocution !
- L'appareil doit être raccordé à l'alimentation secteur uniquement par une personne autorisée et qualifiée. La période de garantie de l'appareil ne commence qu'après son installation correcte. Le fabricant ne saurait être tenu responsable de tout dommage résultant des procédures effectuées par des personnes non autorisées.
- Installez l'appareil de sorte que vous puissiez complètement le débrancher de l'alimentation secteur. Conformément aux règles de construction, la séparation doit être assurée par un interrupteur intégré dans l'installation électrique fixe.
- La surface arrière du four et la surface inférieure de la plaque de cuisson deviennent chaudes lorsqu'elle est utilisée. Assurez-vous que les raccordements électriques n'entrent pas en contact avec la surface arrière, sinon ils pourraient être endommagés.
- Le câble de raccordement ne doit pas être serré, plié ou coincé, ni entrer en contact avec les parties chaudes des appareils. Vous risquez de provoquer un court-circuit des appareils et de prendre feu en raison de la fusion du câble. Si le cordon d'alimentation est endommagé, il doit être remplacé par un technicien qualifié. Sinon, vous courez un risque de choc électrique, de court-circuit ou d'incendie.
- La fiche du cordon d'alimentation doit être facilement accessible une fois l'installation terminée (mais non sur les tables de cuisson).

- Lors du câblage, vous devez respecter les réglementations électriques nationales / locales et utiliser une prise de courant / une ligne et une fiche adaptées aux appareils. Si les limites de puissance de l'appareil dépassent la capacité de transport de courant de la fiche et de la prise / ligne de courant, vous devez brancher l'appareil directement à l'installation électrique fixe sans utiliser la fiche et la prise / ligne de courant.
- Assurez-vous que le calibre du fusible soit compatible avec le l'appareil.
- Le raccordement doit être conforme aux réglementations nationales.
- Les données relatives à l'alimentation secteur doivent correspondre aux données indiquées sur l'étiquette type de l'appareil. Vous pouvez voir la plaque signalétique de la table de cuisson sur le fond de celle-ci et ouvrir la porte du four pour voir la plaque signalétique du four.
- Le câble d'alimentation de votre appareil
- Le câble d'alimentation de votre appareil doit être conforme aux valeurs indiquées dans le tableau « Caractéristiques techniques ».
- **Si l'appareil est branché directement à l'alimentation électrique :** S'il est impossible de débrancher tous les pôles de l'alimentation électrique, une unité de déconnexion équipée d'un dispositif d'écartement des contacts d'au moins 3 mm (fusibles, interrupteurs de sécurité de ligne, contacteurs) doit être branchée et tous les pôles de cette unité de déconnexion doivent être à proximité de (et non pas au-dessus) l'appareil conformément aux directives EEI. Le non-respect de cette instruction peut entraîner des problèmes de fonctionnement et annuler la garantie de l'appareil.
- Il est recommandé d'utiliser une protection supplémentaire à l'aide d'un disjoncteur différentiel.

### En cas de production par câble :

- Branchez le cordon de l'appareil à une alimentation électrique tel indiqué ci-dessous :

En cas de cordon d'alimentation à 3 conducteurs, pour une connexion monophasée :

- (BRW / BLA) marron / noir = L (Phase)
- (BLU) bleu = N (Neutre)
- (GR / YE) câble vert / jaune = (E)  (Mise à la terre)

Si votre cordon d'alimentation est de type à 5 conducteurs, pour une connexion triphasée :

- (BRW) marron = L1 (Phase)
- (BLA) noir = L2 (Phase)
- (GRE) Gris = L3 (Phase)
- (BLU) bleu = N (Neutre)
- (GR / YE) câble vert / jaune = (E)  (Mise à la terre)

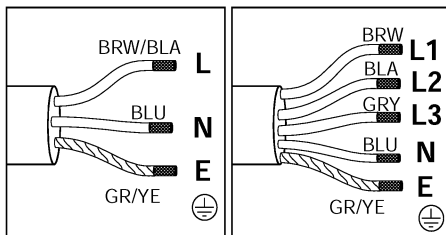

### Dans le cas où le produit est fabriqué sans câble :

Un câble d'alimentation défini dans le tableau technique de la maison doit être connecté à l'appareil en suivant instructions. Pour des raisons de sécurité, le câble d'alimentation ne doit pas dépasser 2 m.

- Ouvrez le couvercle du bornier à l'aide d'un tournevis.
- Insérez le câble d'alimentation dans le serre-câble situé sous le terminal et fixez-le à la structure principale à l'aide d'une vis intégrée sur une pièce de serrage du câble.
- Branchez les câbles selon le schéma fourni.

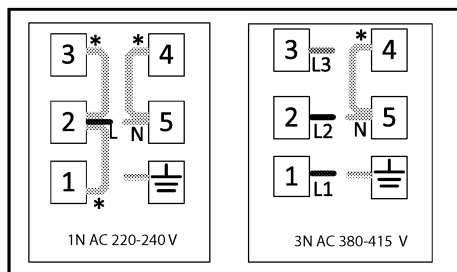

\* Pont de cuivre

En cas de cordon d'alimentation à 3 conducteurs, pour une connexion monophasée :

- Brun/noir = L (Phase)
- Bleu = N (Neutre)
- Fil vert/jaune = (E)  (Mise à la terre)

Si votre cordon d'alimentation est de type à 5 conducteurs, pour une connexion triphasée :

- Brun = L1 (phase)
  - Noir = L2 (Phase)
  - Gris = L3 (phase)
  - Bleu = N (Neutre)
  - Fil vert/jaune = (E)  (Mise à la terre)
- Une fois les connexions de fils terminées, fermez le couvercle du bornier.
  - Branchez le câble d'alimentation à l'alimentation électrique en le dirigeant de manière à ce qu'il ne soit pas en contact avec l'appareil et qu'il ne soit pas coincé entre l'appareil et le mur.

### Prévention contre un éventuel risque d'incendie !

- Assurez-vous que tous les raccordements électriques sont bien fixés et serrés afin d'éviter tout risque de formation d'arcs.
- N'utilisez pas de câbles endommagés ni de rallonges.
- Assurez-vous que le liquide ou l'humidité ne soit pas accessible au point de connexion électrique.

### Placement et fixation de la plaque de cuisson (Figures 5-6-7-8)

- Après avoir préparé le lieu d'installation de l'appareil, retournez la cuisinière et placez-la sur une surface plane.
- Fixez le joint d'étanchéité fourni avec l'appareil autour de la plaque de cuisson de manière à ce qu'il se trouve à 1-2 mm à l'intérieur du bord extérieur de la vitre, comme indiqué sur la figure 5. Veillez à ce qu'il n'y ait pas d'espace libre entre les deux extrémités et entre la vitre et le joint d'étanchéité.
- Vissez et fixez les ressorts de montage fournis avec l'appareil en les engageant dans leur siège sur le boîtier inférieur de la plaque de cuisson, comme indiqué sur la figure 6. (Sur certains modèles, ces ressorts peuvent être fixés à l'appareil à l'usine).
- Tournez à nouveau la plaque de cuisson et alignez-la avec le plan de travail, puis placez-la sur le plan de travail. La cuisinière doit être placée sur le plan de travail à l'aide des ressorts, et elle doit être facilement fixée.
- Veillez à ce que la plaque de cuisson et le plan de travail soient parallèles lorsque vous placez la cuisinière sur le plan de

travail. Lorsqu'ils ne sont pas parallèles, connectez les pinces d'installation supplémentaires fournies avec l'appareil comme indiqué sur la figure 8. La figure 8 indique les lieux d'installation possibles des pinces. (Les endroits où les pinces peuvent être fixées peuvent varier selon le modèle de produit. Vous pouvez vous connecter en fonction des trous de fixation sur votre plaque de cuisson). Assurez le parallélisme en fixant les pinces aux endroits appropriés. Le type et la quantité de pinces fournies avec le produit peuvent varier en fonction du modèle de produit.

### Raccordement de la plaque de cuisson au four, mise en place et fixation du four

#### (Figure 9-10)

- Branchez le four à l'alimentation électrique.
- Faites glisser le four centré avec au moins deux personnes dans l'armoire jusqu'à mi-chemin.
- La plaque de cuisson est équipée d'une prise de courant et d'un câble de mise à la terre à brancher sur le four. Conformément à la figure 9, connectez la prise à sa fente sur le four de manière à ce que les couleurs correspondent. Fixez le câble de mise à la terre à l'aide de la vis indiquée sur la figure 9.
- Placez le four sur l'armoire complètement.
- Fixez le four sur les meubles à l'aide des vis fournies. (figure 10)
- À la fin de l'installation, vérifiez que les vis sont bien serrées et que l'appareil est bien fixé. Il faut que le four soit installé conformément aux instructions et que les vis soient bien serrées, sinon il risque de basculer pendant l'utilisation.

### Dernière vérification

- Après l'installation, mettez en marche l'alimentation électrique.
- Lisez le manuel d'utilisation pour la première utilisation des appareils.
- Vérifiez les fonctions des appareils.

### Démonter les appareils

- Débranchez les appareils de l'alimentation électrique.
- Dévissez les vis de fixation du four.
- Sortez le four avec au moins deux personnes de l'armoire jusqu'à mi-chemin.
- Débranchez le four et la plaque de cuisson.
- Sortez complètement le four.



- Si la plaque de cuisson est fixée à l'aide de pinces supplémentaires, il faut d'abord dévisser les pinces.
- Retirez la plaque de cuisson en poussant vers le haut à partir du bas de la plaque.

## TR - Güvenlik talimatları

- Garantinin geçerliliğini kaybetmemesi için, ürünün yetkili bir kişi tarafından geçerli yönetmeliklere göre kurulması gerekir. Yetkili olmayan kişiler tarafından yapılan işlemler nedeniyle doğabilecek zararlardan üretici firma sorumlu tutulamaz ve ürünün garantisi geçersiz olur.
- Ürünün yerleştirileceği yerin ve elektrik tesisatının hazırlanması müşteriye aittir.
- Ürünün kurulumunda, elektrik ve/veya gazla ilgili yerel standartlarda belirtilen kurallara uyulmalıdır.
- Ürünün kurulumundan önce içerisindeki tüm malzeme ve dökümanları çıkarın ve ürün üzerinde herhangi bir hasar olup olmadığını kontrol edin. Ürün hasarlıysa kurulumunu yaptırmayın.
- Kurulum sonrasında kullanıcının elektrik bağlantılarına ulaşamayacağından emin olun.
- Ürün ağırdır, ürünü en az iki kişiyle taşıyın.
- Ürünü taşımak veya hareket ettirmek için kapak ve/veya tutamağı kullanmayın. Ürünün her iki yanında bulunan kaldırma boşluklarını kullanın. Taşıma ve kurulum sırasında mutlaka koruyucu eldiven kullanın.
- Kurulum öncesi montaj yapılacak alanda bulunan elektrik bağlantılarını kesin.
- Kurulacak mobilyanın yüzeyleri ısıya dayanıklı olmalıdır (minimum 100°C).
- Ürünün kurulumundan önce mobilyanın düz, yatay ve sabitlenmiş olduğundan emin olun.
- Kurulum yapılacak mobilyanın iç bölgesine ısı yalıtımı şeritleri monte etmeyin.
- Aşırı ısınmayı önlemek için cihaz dekoratif kapıların arkasına monte edilmemelidir.
- Kurulum şemalarında verilen ölçüler mm cinsindedir.

## Kurulum yapılacak mobilyanın hazırlanması (Resim 2-3-4)

- Ürün, piyasadan temin edilen mutfak tezgahlarına monte edilebilecek şekilde tasarlanmıştır. Ürünle mutfak duvarları ve mobilyası arasında güvenli bir mesafe bırakılmalıdır. (Resim 2-3)

- Ürünün tezgahın üzerinde yerleştirileceği boşluk, resim 2-3 de verilen boyutlara göre kesilmelidir.
- \* Ürün üzerinde davlumbaz yok ise ocak yüzeyi üzerinden mobilyaya kadar 750 mm mesafe bırakılmalıdır.
- Ürün üzerinde davlumbaz/aspirator var ise, montaj yüksekliği için davlumbaz/aspirator kullanma kılavuzunda tavsiye edilen ölçü kadar mesafe bırakılmalıdır.
- \*\* Dolaplar arası minimum mesafe, ocağın genişliğine eşit olmalıdır.
- Mutfak mobilyasının arka bölmesinde, gerekli havalandırmanın sağlanabilmesi amacı ile resim 2 de gösterilen ölçülerde açıklıklar oluşturulmalıdır.
- Ürünün elektrik bağlantısı resim 2 de bulunan A bölgesinde veya kurulum bölgesi dışında olmalıdır.
- Tezgah kalınlığı en az 28 mm olmalıdır. (Resim 4a)

## Havalandırma

- Havalandırma ürünün ısıtma performansını doğrudan etkilemektedir. Doğru havalandırma boşlukları uygulanmadığında ilk kontrollerde sorun olmasa dahi, uzun süreli pişirmelerde performans kayıpları dolayısı ile müşteri şikayetleri oluşabilmektedir.
- Yeterli havalandırmanın sağlanması için ocak alt yüzeyi ile fırın üst duvarı arasında en az 15 mm mesafe bırakılmalıdır (Resim 4b). Ek olarak fırın yerleştirildiği mobilya yuvasının alt kısmında en az 35x500 mm ölçülerinde kesit bırakılmalıdır. (Resim 2)

## Ürünün kurulumu

### Ürünün elektrik bağlantısının yapılması

- Ürünü, "Teknik özellikler" tablosundaki değerlere uygun bir sigorta tarafından korunan topraklı bir prize/hatta bağlayın. Transformatorlü ya da transformatorsüz kullanımda, topraklama tesisatını ehliyetli bir elektrikçiye yaptırmayı ihmal etmeyin. Ürünün, yerel yönetmeliklere uygun topraklama yapılmadan kullanılması halinde ortaya çıkacak zararlardan firmamız sorumlu olmayacaktır.
- Elektrik tesisatı üzerinde herhangi bir çalışmaya başlamadan önce ürünün elektrik bağlantısını kesin. Elektrik çarpması tehlikesi vardır.

- Ürünün şebeke elektriğine bağlantısı yalnızca yetkili ve ehliyetli bir kişi tarafından yapılabilir. Yetkili olmayan kişiler tarafından yapılan işlemler nedeniyle doğabilecek zararlardan üretici firma sorumlu tutulamaz.
- Ürün, şebeke bağlantısı tamamen kesilebilecek bir şekilde monte edilmelidir. Ayırma işlemi, inşaat yönetmelikleri uyarınca bir şalterle veya sabit elektrik tesisatına bağlanmış entegre bir sigortayla gerçekleştirilmelidir.
- Fırın çalışırken arka yüzeyi, ocak çalışırken alt yüzeyi ısınır. Elektrik bağlantıları arka ve alt yüzeylere temas etmemelidir, bağlantılar zarar görebilir.
- Bağlantı kablolarını fırın kapağına sıkıştırmayın ve sıcak yüzeylerin üzerinden geçirmeyin. Kablonun erimesi sonucunda ürünlerin kısa devre yapmasına ve yangın çıkmasına neden olabilirsiniz. Elektrik kablosu hasar görürse, ehliyetli bir elektrikçi tarafından değiştirilmelidir. Aksi takdirde elektrik çarpması, kısa devre veya yangın tehlikesi vardır!
- Elektrik kablosunun fişi kurulumdan sonra kolay erişilebilir olmalıdır (ancak ocakların üzerinde bir yere gelmemelidir).
- Kablo yaparken ulusal yerel elektrik düzenlemelerine uymalı ve ürünlere uygun priz çıkışı/hat ve fiş kullanmalısınız. Ürünün güç sınırlarını, fiş ve priz çıkışının/hattın akım taşıma kapasitesini aşması durumunda, ürünü fiş ve priz çıkışı/hat kullanmadan direkt olarak sabit elektrik tesisatına bağlamalısınız.
- Sigorta akımının ürün akımıyla uyumlu olduğundan emin olun.
- Bağlantı ulusal yönetmeliklerle uyumlu olmalıdır.
- Şebeke besleme verileri ürünün tip etiketinde belirtilen verilerle aynı olmalıdır. Ocağın alt kısmında ocağın tip etiketini, fırın kapağı açtığınızda fırının tip etiketini görebilirsiniz.
- Ürünün bağlantı kablosu "Teknik özellikler" bölümünde belirtilen değerlerle uyumlu olmalıdır.
- **Ürün direk şebekeye bağlanacak ise:** Şebeke beslemesinde tüm kutupların ayrılması mümkün değilse, en az 3 mm kontak mesafesine sahip bir ayırma ünitesi (sigorta, hat emniyet şalteri, kontaktör) bağlanmalı ve bu ayırma ünitesinin tüm kutupları IEE yönergelerine göre ürüne bitişik olmalıdır (üzerinde olmamalıdır). Bu talimata uyulmaması, ürünün çalışmasıyla

ilgili sorunlara ve garantisinin geçersiz hale gelmesine neden olabilir.

- Artık akım devre kesicisi ile ilave koruma sağlanması tavsiye edilir.

### Ürününüz kablolu ise:

- Ürününüzün kablosunu aşağıda belirtildiği gibi şebekeye bağlayın:

Kablonuzun tipi 3 iletkenli ise 1 fazlı bağlantı için:

- (BRW/BLA) Kahverengi/Siyah kablo=L (Faz)
- (BLU) Mavi kablo = N (Nötr)
- (GR/YE) Yeşil/sarı kablo = (E) (Topraklama)

Kablonuzun tipi 5 iletkenli ise 3 fazlı bağlantı için:

- Kahverengi = L1 (Faz)
- Siyah = L2 (Faz)
- Gri = L3 (Faz)
- Mavi = N (Nötr)
- Yeşil/sarı kablo = (E) (Topraklama)

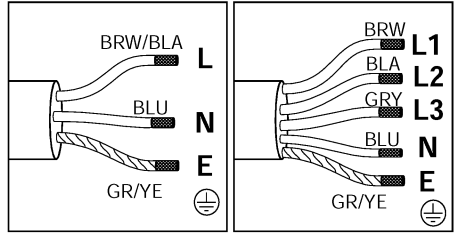

### Ürününüz kablosuz ise:

Teknik tabloda belirtilen tip ve kesitteki bir elektrik kablosu, aşağıdaki talimatlar izlenerek ürüne bağlanmalıdır. Kablo, güvenlik gerekçesiyle 2 metreden uzun olmamalıdır.

- Tornavida yardımı ile terminal bloğu kapağını açın.
- Elektrik kablosunu terminalin altındaki kablo kelepçesinden geçirin ve kablo sıkıştırma elemanındaki entegre vida yardımıyla ana gövdeye sabitleyin.
- Kabloları verilmiş olan şemaya göre ürüne bağlayın.

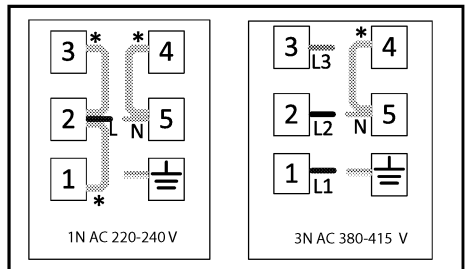

\* Bakır köprü

Kablonuzun tipi 3 iletkenli ise 1 fazlı bağlantı için:

- Kahverengi/Siyah = L (Faz)
  - Mavi = N (Nötr)
  - Yeşil/sarı kablo = (E)  (Topraklama)
- Kablonuzun tipi 5 iletkenli ise 3 fazlı bağlantı için:

- Kahverengi = L1 (Faz)
  - Siyah = L2 (Faz)
  - Gri = L3 (Faz)
  - Mavi = N (Nötr)
  - Yeşil/sarı kablo = (E)  (Topraklama)
- Kablo bağlantıları tamamlandıktan sonra terminal bloğunun kapağını kapatın.
  - Elektrik kablosunu ürüne temas etmeyecek ve ürünle duvar arasına sıkışmayacak şekilde yönlendirerek şebekeye bağlayın.

### Ürünün yanma güvenilirliği için;

- Ark oluşturmaması için, ürün fişinin prize iyice sabitlendiğinden emin olun.
- Orijinal kablo dışında kesik veya hasarlı kablo veya ara kablo kullanmayın.
- Ürün fişinin takıldığı prizde sıvı veya nem olmamasına dikkat edin.

### Ocağın yerleştirilmesi ve sabitlemesi (Figures 5-6-7-8)

- Kurulum yapılacak mobilyanın hazırlanmasından sonra ocağı ters çevirerek düz bir zemine koyun.
- Ocağın montajı sırasında ambalajla birlikte verilen sızdırmazlık contasını, cam dış kenarından 1-2 mm içeride olacak şekilde resim 5' te gösterildiği gibi ocağın etrafına yapıştırın. Her iki uç arasında ve cam ile conta arasında boşluk kalmadığından emin olun.
- Ürünle birlikte verilen montaj yaylarını, Şekil 6'da gösterildiği gibi alt muhafazadaki deliklerden geçirip vidalayarak ocağa sabitleyin. (Bazı modellerde, montaj yayları ürününüzde montajlı bir şekilde üretilmiş olabilir.)
- Ocağı tekrar çevirerek tezgaha hizalayın ve tezgaha yerleştirin. Ocak yaylar yardımıyla tezgaha yerleşip, ürününüz kolaylıkla sabitlenecektir.
- Ocak tezgaha yerleştirildiğinde, ocak ile tezgahın paralel olduğundan emin olun. Paralel olmadığı durumda ürünle verilen ek montaj kelepçelerini resim 8'de gösterildiği gibi bağlayın. Resim 8'de kelepçelerin takılabileceği yerler gösterilmiştir. (Kelepçelerin takılabileceği yerler ürün

modeline göre değişkenlik gösterebilir. Ürününüzde bulunan montaj deliklerine göre bağlayabilirsiniz.) Uygun yerlere kelepçeleri takarak paralelliği sağlayın. Ürünle birlikte verilen kelepçe tipi ve adeti ürün modeline göre değişkenlik gösterebilir.

### Ocak-fırın bağlantısının yapılması ve fırın yerleştirilip sabitlenmesi (Resim 9-10)

- Fırının şebekeye elektrik bağlantısını yapın.
- Fırını iki ya da daha fazla kişi ile ortalarak mobilyanın yarısına kadar sürün.
- Ocağın fırına bağlanacağı bir adet soketi ve topraklama kablosu bulunmaktadır. Resim 9'da gösterildiği gibi soketi fırın üzerinde bulunan yuvasına renkleri eşleşecek şekilde bağlayın. Topraklama kablosunu da resim 9'da gösterildiği vida ile sabitleyin.
- Fırını mobilyaya tamamen yerleştirin.
- Ürünü birlikte verilen vidaları kullanarak mobilyaya sabitleyin. (resim 10)
- Kurulum sonunda, vidaların gerektiği gibi sıkılmış olduğunu ve ürünün iyice sabitlendiğini kontrol edin. Ürünün kurulumu talimatlara uygun olarak yapılmamış ve vidalar gerektiği gibi sıkılmamış ise, kullanım esnasında devrilme riski vardır.

### Son kontrol

- Kurulum tamamlandıktan sonra, şebeke elektrikliğini açın.
- Ürünün ilk kullanımı için kullanma kılavuzunu okuyun.
- Ürünlerin fonksiyonlarını kontrol edin.

### Ürünün yerinden tekrar çıkarmak

- Ürünün şebeke bağlantısını kesin.
- Fırının sabitleme vidalarını sökün.
- Ürünü iki ya da daha fazla kişi ile hafifçe kaldırıp yarıya kadar dışarı çıkarın.v
- Fırın ve ocağın birbirlerine bağlantılarını ayırın.
- Fırını tamamen dışarı çıkarın.v
- Ocağı ek kelepçeler ile sabitlenmiş ise önce kelepçe vidalarını sökün.
- Ocağın alt tarafından yukarı iterek ocağı çıkarın.

## **BG - Инструкции за безопасност**

- Продуктът трябва да бъде инсталиран от квалифицирано лице в съответствие с действащите разпоредби. Производителят не носи отговорност за щети, произтичащи от процедури, извършени от неоторизирани лица, които също могат да анулират гаранцията.
- Подготовката на местоположението и електрическата инсталация на продукта е отговорност на клиента.
- Продуктът трябва да бъде монтиран в съответствие с всички местни електрически разпоредби.
- Преди да монтирате продукта, отстранете всички материали и документи в него и визуално проверете дали продуктът има дефекти по него. Ако е така, не го монтирайте.
- Уверете се, че потребителят не може да достигне електрическите връзки след монтажа.
- Продуктът е тежък, носете продукта с най-малко двама души.
- Вратата и / или дръжката не трябва да се използват за повдигане или преместване на уреда. Използвайте местата за повдигане от двете страни на продукта. Винаги носете предпазни ръкавици по време на транспортиране и монтаж.
- Изключете електрическите връзки в района, където трябва да бъде инсталиран преди монтажа.
- Повърхностите на мебелите, в които ще се монтира фурната, трябва да са устойчиви на топлина (минимум 100 ° C).
- Уверете се, че мебелите са в правилно, хоризонтално положение и че са фиксирани преди монтажа на уреда.
- Не поставяйте топлоизолационни ленти във вътрешността на мебелите, където трябва да се монтира фурната.
- Уредът не трябва да се монтира зад декоративна врата, за да се избегне прегряване.
- Размерите, дадени в монтажните диаграми, са в мм.

## **Подготовка на мебелите, където уредът трябва да бъде монтиран (Схеми 2-3-4)**

- Уредът е проектиран за монтаж в предлаганите в търговската мрежа плотове. Между уреда и кухненските стени и мебели трябва да се остави безопасно разстояние. (Схема 2-3)
- Свободното пространство, където уредът трябва да бъде поставен върху работния плот, трябва да се изреже според размерите, дадени на схема 2-3.
- \* Ако над уреда няма аспиратор, позволете разстояние от 750 мм от повърхността на плота до мебелите.
- Ако над уреда е монтиран аспиратор, оставете разстояние за височината на монтажа, както е описано в ръководството за експлоатация на аспиратора.
- \*\* Минималното разстояние между шкафовете трябва да бъде равно на ширината на плота
- За да се осигури необходимата вентилация в задната част на кухненските мебели, трябва да се създадат отвори според размерите, показани на фигура 2.
- Електрическата връзка трябва да бъде в зона А на фигура 2 или извън мястото на монтаж.
- Дебелината на работния плот трябва да бъде най-малко 28 мм. (Схема 4а)

### **Вентилация**

- Вентилацията влияе пряко на отоплителните характеристики на уреда. Дори и да не бъде открит проблем при първите проверки, може да възникнат опасения на клиентите поради загуби в производителността при готвене за по-дълги периоди, когато не са осигурени правилни свободни пространства за вентилация.
- Между долната повърхност на готварската печка и горната стена на фурната се допуска минимално разстояние от 15 мм (Схема 4b), за да се осигури подходяща вентилация. Освен това в дъното на корпуса на мебелите, където е поставена фурната, трябва да се остави напречно сечение с размерите 35x500 мм. (Схема 2)

## Монтаж на уреда

### Свързване на уреда с електрозахранването

- Свържете продукта само към заземен контакт / мрежа с напрежение и защита, както е посочено в „Технически спецификации“. Помолете заземяването да бъде направено от квалифициран електротехник, докато използвате продукта с или без трансформатор. Нашата компания не носи отговорност за проблеми, възникнали поради това, че продуктът не е заземен в съответствие с местните разпоредби.
- Преди да започнете работа по електрическата инсталация, изключете продукта от мрежовото захранване. Съществува опасност от токов удар!
- Продуктът трябва да бъде свързан към електрическата мрежа само от упълномощено и квалифицирано лице. Гаранционният срок на продукта започва само след правилна инсталация. Производителят не носи отговорност за щети, произтичащи от процедури, извършени от неоторизирани лица.
- Уредът трябва да бъде монтиран така, че да може да бъде напълно изключен от мрежовото захранване. Разделянето трябва да бъде осигурено чрез превключвател, вграден в неподвижната електрическа инсталация, в съответствие със строителните разпоредби.
- Задната повърхност на фурната и долната повърхност на котлона се нагряват, когато се използва. Уверете се, че електрическата връзка не влиза в контакт със задната повърхност в противен случай, връзките могат да се повредят.
- Свързващият кабел не трябва да бъде затегнат, огънат или заклепен или да влиза в контакт с горещи части на уредите. Може да предизвикате късо съединение на уредите и да се запалите в резултат на топенето на кабела. Ако захранващият кабел е повреден, трябва да бъде подменен от квалифициран електротехник. В противен случай съществува риск

от токов удар, късо съединение или пожар!

- Щепселът на захранващия кабел трябва да бъде лесно достъпен след инсталирането (но не и над плота).
- Когато окабелявате, трябва да спазвате националните / местните електрически разпоредби и да използвате контакта и щепсела, подходящи за уредите. Ако ограниченията на мощността на продукта надвишават текущата капацитет на изхода / щепсела и контакта, трябва да свържете продукта директно към неподвижната електрическа инсталация, без да използвате щепсела и контакта.
- Уверете се, че класа на предпазителите е съвместим с продукта.
- Свързването трябва да отговаря на националните разпоредби.
- Данните за захранването трябва да съответстват на данните, посочени на етикета на типа продукти. Може да видите етикета на типа на котлона в долната част на котлона и да отворите вратичката на фурната, за да видите етикета на типа на фурната.
- Захранващият кабел на вашия продукт трябва да отговаря на стойностите в таблицата „Технически спецификации“.
- **Ако продуктът ще бъде свързан директно към захранването:** Ако не е възможно да изключите всички полюси в захранващия блок, трябва да бъде свързан разединителен блок с най-малко 3 mm контактна хлабина (предпазител, линейни предпазни превключватели, контактори) и всички полюси на този разединителен блок трябва да са съседни към (не над) продуктът в съответствие с директивите на IEE. Неспазването на тази инструкция може да причини експлоатационни проблеми и да обезсили гаранцията на продукта.
- Препоръчва се допълнителна защита от прекъсвач на остатъчен ток.

## Ако продуктът се произвежда с кабел:

- Свържете кабела на продукта за захранване, както е посочено по-долу:

Ако вашият захранващ кабел е тип 3 проводник, за еднофазно свързване:

- (BRW/BLA) Кафяв/Черен = L (Фаза)
- (BLU) Син = N (Неутрален)
- (GR/YE) Зелен / жълт проводник = (E)  (Заземяване)

Ако вашият захранващ кабел е тип 5 проводник, за трифазно свързване:

- (BRW) Кафяв = L1 (Фаза)
- (BLA) Черен = L2 (Фаза)
- (GRE) Сив = L3 (Фаза)
- (BLU) Син = N (Неутрален)
- (GR/YE) Зелен / жълт проводник = (E)  (Заземяване)

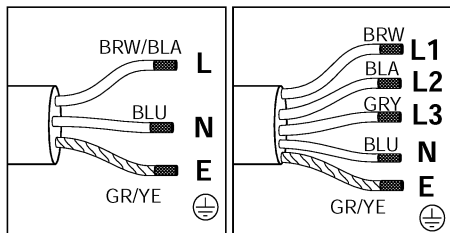

## Ако продуктът се произвежда без кабел:

Захранващият кабел, който е определен в техническата таблица на дома, трябва да бъде свързан към продукта, като следвате инструкциите. Захранващият кабел не трябва да е по-дълъг от 2 м поради съображения за безопасност.

- Отворете капака на клемния блок с отвертка.
- Поставете захранващия кабел през кабелната скоба под терминала и го закрепете към основното тяло с интегрирания винт на компонента за затягане на кабела.
- Свържете кабелите според

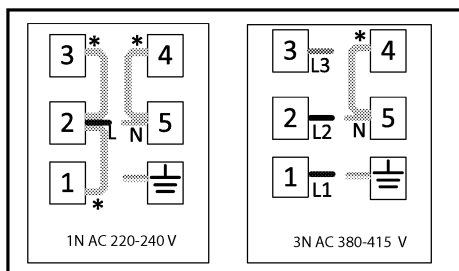

Ако вашият захранващ кабел е тип 3 проводник, за еднофазно свързване:

- Кафяв / черен = L (фаза)
- Син = N (неутрален)
- Зелен / жълт проводник = (E)  (Заземяване)

Ако вашият захранващ кабел е тип 5 проводник, за трифазно свързване:

- Кафяв = L1 (Фаза)
- Черен = L2 (Фаза)
- Сив = L3 (Фаза)
- Син = N (неутрален)
- Зелен / жълт проводник = (E)  (Заземяване)

- След приключване на проводниците, затворете капака на клемния блок.
- Свържете захранващия кабел, за захранването, като го насочите, така че да не контактува с продукта и да се притисне между продукта и стената.

## Предотвратяване на възможен риск от пожар!

- Уверете се, че всички електрически връзки са надеждни и плътни, за да предотвратите риск от дъга.
- Не използвайте повредени кабели или удължителни кабели.
- Уверете се, че течността или влагата не са достъпни до точката на електрическото свързване.

## Поставяне и закрепване на котлона (Схеми 5-6-7-8)

- След като подготвите мястото за инсталиране на уредите, обърнете котлоните с горната част надолу и ги поставете на равна повърхност.
- Поставете уплътнението, доставено с уреда, около котлоните, така че да е на 1-2 мм вътре във външния ръб на стъклото, както е показано на схема 5. Уверете се, че между двата края и между стъклото и уплътнението не остава свободно място.
- Завийте и закрепете монтажните пружини, доставени с уреда, като ги фиксирате на мястото им в долния корпус на котлоните, както е показано на схема 6. (При някои модели тези пружини могат да бъдат закрепени към уреда фабрично.)
- Завъртете котлоните отново и ги подравнете с плота и след това ги поставете върху плота. Готварската печка трябва да се постави на

работния плот благодарение на пружините и трябва да бъде лесно обезопасена.

- Уверете се, че котлоните и плотът са успоредни, когато поставяте печката на плата. Когато не е паралелно, свържете допълнителните монтажни скоби, доставени с уреда, както е показано на схема 8. Фигура 8 показва възможните места за монтаж на скобите. (Местата, където могат да се прикрепят скобите, могат да варират в зависимост от модела на продукта. Можете да свържете според отворите за монтаж на котлона.) Осигурете съответствие, като прикрепите скобите към подходящите места. Видът и количеството скоби, доставени с продукта, могат да варират в зависимост от модела на продукта.

### **Извършване на свързване на котлони-фурна и поставяне и фиксиране на фурната (Схема 9-10)**

- Свързване на фурната с електрозахранването
- Плъзнете фурната в шкафа до половината и центрирайте с поне два души.
- Котлоните имат контакт и заземителен кабел, които да бъдат свързани към фурната. Както е показано на схема 9, свържете контакта към гнездото му на фурната по начин, който съответства на цветовете. Закрепете заземяващия кабел с винта, показан на схема 9.
- Поставете фурната плътно до шкафа.
- Закрепете фурната към мебелите с помощта на предоставените винтове. (Схема 10)
- В края на инсталацията проверете дали винтовете са добре затегнати и дали продуктът е здраво фиксиран. Ако фурната не е монтирана в съответствие с инструкциите и винтовете не са добре затегнати, съществува риск от преобръщане по време на употреба.

### **Последна проверка**

- След монтажа включете захранването.
- Прочетете ръководството за потребителя за първоначалното използване на уредите.
- Проверете функциите на уредите.

### **Премахване на уредите**

- Изключете уреда от електрическата мрежа.
- Развийте крепежните винтове на фурната.
- Извадете фурната до половината с поне два души.
- Изключете фурната и котлона.
- Извадете фурната напълно.
- Ако плотът е закрепен с допълнителни скоби, първо развийте скобите.
- Отстранете котлоните, като натиснете нагоре от дъното на котлоните.

### **BS - Bezbednosna uputstva**

- Proizvod mora ugraditi kvalificirana osoba u skladu s važećim propisima. Proizvođač ne snosi odgovornost za štetu nastalu postupcima koje provode neovlaštene osobe koje takođe mogu poništiti garanciju.
- Priprema lokacije i električna instalacija proizvoda je u odgovornosti kupca.
- Proizvod mora biti instaliran u skladu sa svim lokalnim električnim propisima.
- Prije nego što instalirate proizvod, uklonite sav materijal i dokumente iz njega i vizualno provjerite ima li proizvod bilo kakvih nedostataka na sebi. Ako je tako, nemojte ga instalirati.
- Provjerite da li korisnik može imati pristup električnim priključcima nakon ugradnje.
- Proizvod je težak, nosite ga s najmanje dvije osobe.
- Vrata i / ili ručica ne smiju se koristiti za podizanje ili pomicanje uređaja. Koristite prostore za podizanje s obje strane proizvoda. Uvek nosite zaštitne rukavice tokom transporta i ugradnje.
- Prije instalacije isključite električne priključke u području koje treba ugraditi.
- Površine namještaja u koji se pećnica ugrađuje moraju biti otporne na toplinu (minimalno 100 ° C).
- Prije ugradnje uređaja osigurajte da je namještaj u ravnom, vodoravnom položaju i da je pričvršćen.
- Ne postavljajte trake za toplinsku izolaciju u unutrašnjost namještaja u koji se pećnica ugrađuje.
- Uređaj se ne smije postavljati iza ukrasnih vrata kako bi se izbjeglo pregrijavanje.
- Dimenzije date u dijagramima za instalaciju su u mm.

## Priprema namještaja za ugradnju uređaja (slike 2-34)

- Uređaj je dizajniran za ugradnju u komercijalne radne ploče. Sigurnosna udaljenost mora se ostaviti između uređaja i zidova kuhinje i namještaja. (Slika 2-3)
- Mjesto na kojem se uređaj postavlja na radnu ploču smanjuje se prema dimenzijama datim na Slici 2-3.
- \*Ako na uređaju nema aspiratora, osigurajte 750 mm razmaka od površine ploče za kuhanje do namještaja.
- Ako je pokrovna zaštita/aspirator ugrađen iznad uređaja, osigurajte razmak prilikom ugradnje kako je opisano u uputstvu za upotrebu pokrovne zaštite/aspiratora.
- \*\* Minimalni razmak između ormarića mora biti jednak širini ploče za kuhanje
- Kako bi se osigurala potrebna ventilacija u stražnjem dijelu kuhinjskog namještaja, potrebno je stvoriti otvore u dimenzijama prikazanim na slici 2.
- Električni priključak mora biti u području A na slici 2 ili izvan mjesta instalacije.
- Debljina radne ploče mora biti najmanje 28 mm. (Slika 4a)

### Ventilacija

- Ventilacija direktno utječe na učinak grijanja uređaja. Čak i ako se u prvim kontrolama ne otkrije nikakav problem, mogu se javiti zabrinutosti kupaca zbog gubitaka u učinku tijekom duljeg kuhanja kada nisu osigurani ispravni razmaci za ventilaciju.
- Minimalni razmak od 15 mm mora biti osiguran između donje površine štednjaka i gornjeg zida pećnice (Slika 4b) kako bi se osigurala odgovarajuća ventilacija. Pored toga, poprečni presjek dimenzija 35x500 mm mora biti ostavljen na dnu kućišta namještaja na kojem se nalazi pećnica. (Slika 2)

## Ugradnja uređaja

### Priključivanje uređaja na napajanje

- Proizvod priključite samo na uzemljenu utičnicu / mrežu s naponom i zaštitom kako je određeno u "Tehničkim specifikacijama". Instalaciju uzemljenja mora napraviti kvalificirani električar dok proizvod koristite sa ili bez transformatora. Naša kompanija neće biti odgovorna za probleme nastale zbog toga što proizvod nije uzemljen u skladu s lokalnim propisima.

- Prije početka bilo kakvih radova na električnoj instalaciji, isključite proizvod iz napajanja. Postoji opasnost od električnog udara!
- Proizvod mora biti povezan s mrežnim napajanjem samo od strane ovlaštene i kvalificirane osobe. Proizvođač ne snosi odgovornost za štetu nastalu postupcima koje provode neovlaštene osobe.
- Uređaj mora biti instaliran tako da se može potpuno isključiti iz napajanja. Odvajanje se mora osigurati prekidačem ugrađenim u fiksnu električnu instalaciju, u skladu s građevinskim propisima.
- Stražnja površina pećnice i donja površina ploče za kuhanje zagrijevaju se prilikom upotrebe. Pazite da električni priključak ne dođe u dodir sa stražnjom površinom, jer se priključci mogu oštetiti.
- Priključni kabl ne smije biti stegnut, savijen ili priklješten te ne smije doći u dodir s vrućim dijelovima pećnice. U suprotnom, možete izazvati kratak spoj na uređaju i može doći do požara usljed topljenja kabla. Ako je mrežni kabl oštećen, mora ga zamijeniti kvalificirani električar. U suprotnom postoji opasnost od strujnog udara, kratkog spoja ili požara!
- Utikač kabla za napajanje treba biti lako dostupan nakon ugradnje
- Kod ožičenja morate se pridržavati nacionalnih/lokalnih električnih propisa i koristiti izlaz/liniju utičnice i utikač prikladan za uređaje. Ako ograničenja snage proizvoda prelaze trenutnu nosivost utikača i izlaza/linije utičnice, morate spojiti proizvod izravno na fiksnu električnu instalaciju bez korištenja utikača i izlaza/linije utičnice.
- Provjerite je li nazivna snaga osigurača kompatibilna s proizvodom.
- Veza mora biti u skladu s nacionalnim propisima.
- Podaci opskrbe mreže moraju odgovarati podacima navedenim na naljepnici tipa proizvoda. Na dnu ploče za kuhanje možete vidjeti natpisnu ploču ploče za kuhanje i otvoriti vrata pećnice da biste vidjeli natpisnu oznaku pećnice.
- Napajanje kabla vašeg proizvoda mora biti u skladu s vrijednostima u tablici „Tehničke specifikacije“.



- **Ako će proizvod biti spojen izravno na napajanje:** Ako nije moguće odspojiti sve stupove napajanja, mora biti spojena jedinica za odvajanje s najmanje 3 mm kontaktnog zastoja (osigurači, sigurnosni prekidači, kontaktori) i svi stubovi ove jedinice za isključivanje moraju biti iste (ili iznad) vrijednosti proizvoda u skladu s IEE smjernicama. Nepoštivanje ovih uputstava može uzrokovati operativne probleme i poništiti garanciju proizvoda.
- Preporučuje se dodatna zaštita sklopnim prekidačem.

### Ako se proizvod proizvodi s kablom:

- Spojite kabel proizvoda za napajanje kako je navedeno niže:

Ako je vaš kabel za napajanje tipa s 3 konduktora, za monofazni priključak:

- (BRW/BLA) braon/crna= L (Faza)
- (BLU) plava = N (Nula)
- (GR/YE) zelena/žuta žica = (E)  (Uzemljenje)

Ako je vaš kabel za napajanje tipa s 5 konduktora, za trofazni priključak:

- (BRW) braon = L1 (Faza)
- (BLA) crna = L2 (Faza)
- (GRE) siva = L3 (Faza)
- (BLU) plava = N (Nula)
- (GR/YE) zelena/žuta žica = (E)  (Uzemljenje)

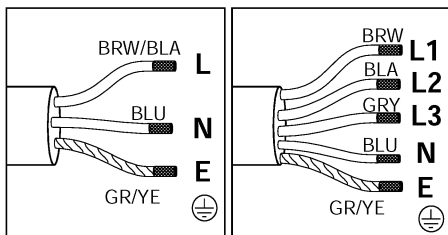

### Ako se proizvod proizvodi bez kabla:

Kabl za napajanje koji je definiran u kući tehničke tablice mora biti povezan s proizvodom slijedeći upute. Kabal za napajanje ne smije biti dulji od 2 m zbog sigurnosnih razloga.

- Otvorite poklopac priključnog bloka odvijačem.
- Umetnite kabl za napajanje kroz stezaljku ispod terminala i pričvrstite ga na glavno tijelo integrisanim vijkom na komponenti za stezanje kabla.
- Priključite kablove prema priloženom dijagramu.

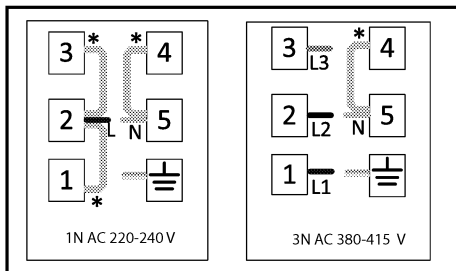

### \* Bakarni most

Ako je vaš kabel za napajanje tipa s 3 konduktora, za monofazni priključak:

- braon/crni = L (Faza)
- plavi = N (nula)
- zelena/žuta žica = (E)  (Uzemljenje)

Ako je vaš kabel za napajanje tipa s 5 konduktora, za trofazni priključak:

- braon = L1 (Faza)
- crna = L2 (Faza)
- siva = L3 (Faza)
- plava = N (nula)
- zelena/žuta žica = (E)  (Uzemljenje)

- Nakon dovršetka povezivanja žica, zatvorite poklopac stezaljke.
- Priključite kabl za napajanje tako da napajanje izvedete tako da kabal ne dodiruje proizvod i ne bude stegnut između uređaja i zida.

### Prevenjacija od mogućeg požara!;

- Osigurajte da su svi električni priključci osigurani i čvrsti da se spriječi opasnost od pojave luka.
- Ne koristite oštećene kablove ili produžne kablove.
- Osigurajte da tekućina ili vlaga nisu pristupni mjestu električnog spajanja.

### Postavljanje i osiguranje ploče za kuhanje (Slike 5-6-7-8)

- Nakon pripreme mjesta za ugradnju uređaja, okrenite ploču za kuhanje naopako i postavite je na ravnu površinu.
- Postavite zaptivnu brtvu koju dobijete isporučenu s uređajem oko ploče za kuhanje tako da bude 1-2 mm unutar vanjskog ruba stakla, kao što je prikazano na Slici 5. Vodite računa da između oba kraja i između stakla i brtve ne ostane slobodnog prostora.
- Zavrnite i učvrstite montažne opruge isporučene s uređajem tako što ćete ih postaviti na svoje mjesto na donjem kućištu štednjaka, kao što je prikazano na Slici 6. (U nekim modelima ove opruge mogu biti tvornički pričvršćene za uređaj.)

- Ponovo okrenite ploču za kuhanje i poravnajte je s radnom pločom, a zatim ga postavite na radnu ploču. Štednjak se postavlja na radnu ploču pomoću opruga i mora biti lako pričvršćen.
- Provjerite jesu li ploča za kuhanje i radna ploča izravnati kada postavite štednjak na radnu ploču. Ako nijesu izravnati, spojite dodatne instalacione stezaljke isporučene s uređajem kao što je prikazano na Slici 8. Slika 8 prikazuje moguća mjesta za ugradnju stezaljki. (Lokacije na koje se mogu pričvrstiti stezaljke mogu se razlikovati ovisno o modelu proizvoda. Možete izvršiti spajanje prema otvorima za montažu na ploči za kuhanje.) Osigurajte paralelnost pričvršćivanjem stezaljki na odgovarajuća mjesta. Vrsta i količina stezaljki ispuštenih s proizvodom mogu se razlikovati ovisno o modelu proizvoda.

### **Povezivanje ploče za kuhanje i pećnice te postavljanje i učvršćivanje pećnice (Slika 9-10)**

- Povezivanje pećnice na napajanje
- Najmanje dvije osobe treba da gurnu centriranu pećnicu u kućište do pola.
- Ploča za kuhanje ima utičnicu i kabel za uzemljenje koji se spajaju na pećnicu. Kao što je prikazano na Slici 9, spojite utičnicu na utor na pećnici tako da se boje podudaraju. Pričvrstite kabel za uzemljenje vijkom prikazanim na Slici 9.
- Stavite pećnicu u potpunosti na kućište.
- Učvrstite pećnicu na namještaj pomoću ispuštenih vijaka. (Slika 10)
- Na kraju ugradnje provjerite jesu li vijci pravilno zategnuti i je li proizvod čvrsto fiksiran. Ako pećnica nije ugrađena u skladu s uputama i vijci nisu pravilno zategnuti, postoji opasnost od prevrtanja tijekom upotrebe.

### **Završna provjera**

- Nakon ugradnje, uključite napajanje.
- Pročitajte korisnički priručnik prilikom prve upotrebe uređaja.
- Provjerite funkcije uređaja.

### **Uklanjanje uređaja**

- Isključite uređaje sa mrežnog napajanja.
- Odvijte pričvršne vijke pećnice.
- Najmanje dvije osobe treba da izvuku centriranu pećnicu iz kućišta do pola.
- Odspojite pećnicu i ploču za kuhanje.

- Potpuno izvucite pećnicu.
- Ako je ploča za kuhanje pričvršćena dodatnim stezaljkama, prvo odvrnite stezaljke.
- Uklonite ploču za kuhanje gurajući s dna ploče za kuhanje prema gore. v

## **CZ – Bezpečnostní pokyny**

- Výrobek musí být instalován kvalifikovanou osobou v souladu s platnými předpisy. Výrobce neodpovídá za škody vzniklé v důsledku postupů prováděných neoprávněnými osobami, které mohou rovněž vést ke ztrátě záruky.
- Za přípravu umístění a elektrickou instalaci výrobku odpovídá zákazník.
- Výrobek musí být nainstalován v souladu se všemi místními předpisy pro elektrické instalace.
- Před instalací vyjměte z výrobku všechny materiály a dokumenty a vizuálně zkontrolujte, zda výrobek nemá jakékoli vady. Pokud ano, neinstalujte jej.
- Zajistěte, aby uživatel nemohl po instalaci spotřebiče zasahovat do elektrického připojení.
- Výrobek je těžký, musí jej přepravovat nejméně dvě osoby.
- Při zvedání nebo přemísťování spotřebiče se nesmí používat dvířka nebo madla. Používejte zvedací místa na obou stranách výrobku. Během přepravy a instalace vždy používejte ochranné rukavice.
- Před instalací odpojte elektrické připojení v místě instalace.
- Povrchy nábytku, ve kterém má být trouba instalována, musí odolávat teplotě (minimálně 100 °C).
- Zajistěte, aby byl nábytek v rovné, horizontální poloze a aby byl před instalací spotřebiče upevněn.
- Neinstalujte do interiéru nábytku, ve kterém má být trouba instalována, tepelně izolační pásy.
- Aby se zabránilo přehřátí, spotřebič nesmí být instalován za dekorativní dveře.
- Rozměry uvedené v instalačních schématech jsou v mm.

## **Příprava nábytku, do kterého má být spotřebič instalován (obrázky 2-3-4)**

- Spotřebič je určen pro instalaci do běžně prodávaných pracovních desek. Mezi spotřebičem a stěnami kuchyně a nábytkem musí být zachována bezpečná vzdálenost. (Obrázek 2-3)
- Otvor, do kterého bude spotřebič umístěn, je nutné v pracovní desce vyřezat podle rozměrů uvedených na obr. 2-3.
- \* Pokud není nad spotřebičem digestoř, zachovejte vzdálenost 750 mm od povrchu desky k nábytku.
- Pokud je nad spotřebičem krytí plech nebo digestoř, zachovejte výšku instalace podle informací uvedených v návodu digestoře/ krycího plechu.
- \*\* Minimální vzdálenost mezi skříňkami musí být rovna šířce desky.
- Aby bylo zajištěno potřebné větrání v zadní části kuchyňského nábytku, je třeba vytvořit otvory s rozměry znázorněnými na obrázku 2.
- Elektrické připojení musí být v oblasti A na obrázku 2 nebo mimo místo instalace.
- Tloušťka pracovní desky musí být minimálně 28 mm. (Obrázek 4a)

### **Větrání**

- Odvětrávání má přímý vliv na topný výkon spotřebiče. I když při první kontrole ne zjistíte žádné potíže, zákazník může později zjistit ztrátu výkonu při vaření, pokud nebude zajištěna správná vůle pro odvětrávání.
- Musí být zachována minimální 15 mm vzdálenost mezi spodní plochou a horní stěnou trouby (obrázek 4b), aby byla zajištěna dostatečná odvětrávání. Dále musí být zachován průřez o rozměrech 35 x 500 mm ve spodní části nábytku, do kterého je trouba zabudovaná. (Obrázek 2)

## **Instalace spotřebiče**

### **Připojení spotřebiče k přívodu elektriny**

- Výrobek připojte pouze k uzemněné zásuvce/vedení, jejíž napětí a ochrana odpovídá požadavkům uvedeným v „Technické specifikaci“. Ať už budete výrobek používat s transformátorem nebo bez něj, nechte instalaci uzemnění

provést kvalifikovaným elektrikářem. Naše společnost neodpovídá za žádné problémy vzniklé v důsledku toho, že výrobek není uzemněn v souladu s místními předpisy.

- Před zahájením jakýchkoli prací na elektroinstalaci odpojte výrobek od napájení ze sítě. Nebezpečí úrazu elektrickým proudem!
- Výrobek musí být připojen k napájení ze sítě pouze oprávněnou a kvalifikovanou osobou. Záruční doba výrobku začíná až po správné instalaci. Výrobce neodpovídá za škody vzniklé v důsledku postupů prováděných neoprávněnými osobami.
- Spotřebič musí být nainstalován tak, aby jej bylo možné zcela odpojit od napájení ze sítě. Odpojení od napájení ze sítě musí být zajištěno vypínačem zabudovaným do pevné elektrické instalace podle stavebních předpisů.
- Zadní povrch trouby a spodní povrch varné desky se při používání zahřívají. Dbejte na to, aby elektrické vedení nepřišlo do kontaktu se zadním povrchem, jinak by se mohly poškodit.
- Připojovací kabel nesmí být upnutý, ohnutý nebo uvíznutý, ani přijít do styku s horkými částmi přístroje. Může dojít ke zkratu a vznícení spotřebiče v důsledku roztavení kabelu. Pokud je napájecí kabel poškozen, musí být vyměněn kvalifikovaným elektrikářem. V opačném případě hrozí riziko úrazu elektrickým proudem, zkrat nebo požár!
- Zástrčka napájecího kabelu musí být po instalaci snadno přístupná (ne však nad varnou deskou).
- Při zapojování musíte dodržovat národní / místní elektrické předpisy a používat zásuvku / kabel a zástrčku vhodnou pro dané spotřebiče. Pokud limity napájení produktu přesahují proudovou kapacitu zástrčky a zásuvky, musíte produkt připojit přímo k pevné elektrické instalaci bez použití zástrčky a zásuvky.
- Ujistěte se, že jmenovitý proud pojistky je pro výrobek vyhovující.
- Připojení musí být v souladu s národními nařízeními.
- Údaje o síťovém přívodu musí odpovídat údajům na typovém štítku výrobků. Na spodní části varné desky můžete vidět typový štítek varné desky a po otevření dveří trouby se můžete vidět typový štítek trouby.

- Napájecí kabel výrobku musí odpovídat hodnotám uvedeným v tabulce „Technické údaje“.
- **Pokud bude výrobek připojen přímo k napájení:** Není-li možné odpojit všechny póly ve zdroji napájení, musí být připojena odpojovací jednotka se vzdáleností kontaktů alespoň 3 mm (pojistky, bezpečnostní spínače vedení, stykače) a všechny póly této odpojovací jednotky musí být vedle (nikoli nad) výrobku v souladu s směrnicí IEE. Nedodržení tohoto pokynu může způsobit problémy při používání a zneplatnit záruku výrobku.
- Doporučuje se další ochrana pomocí jističe zbytkového proudu.

### Pokud je výrobek vyroben s napájecím kabelem:

- Připojte kabel produktu na napájení podle pokynů uvedených níže:

Pokud je typem napájecího kabelu typ s třemi vodiči, pro jednofázové připojení:

- (BRW/BLA) Hnědá/černá = L (Fáze)
- (BLU) Modrá = N (Neutrál)
- (GR/YE) Zeleno/žlutý drát = (E)  (Uzemnění)

Pokud je typem napájecího kabelu typ s pěti vodiči, pro jednofázové připojení:

- (BRW) Hnědá = L1 (Fáze)
- (BLA) Černá = L2 (Fáze)
- (GRE) šedá = L3 (Fáze)
- (BLU) Modrá = N (Neutrál)
- (GR/YE) Zeleno/žlutý drát = (E)  (Uzemnění)

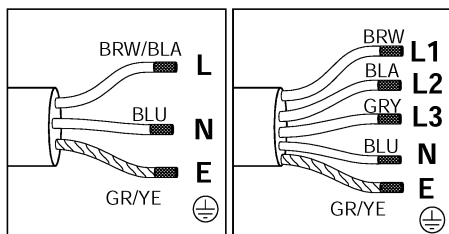

### Pokud je výrobek vyroben bez napájecího kabelu:

Napájecí kabel, definovaný v technické tabulce domů, se musí připojit k produktu podle pokynů. Napájecí kabel nesmí být z bezpečnostních důvodů delší než 2 m.

- Otevřete kryt svorkovnice pomocí šroubováku.

- Zasuňte napájecí kabel přes kabelovou svorku pod svorku a připevněte ji k tělu pomocí integrované šroubu na kabelu.
- Připojte kabely dle dodané schématu.

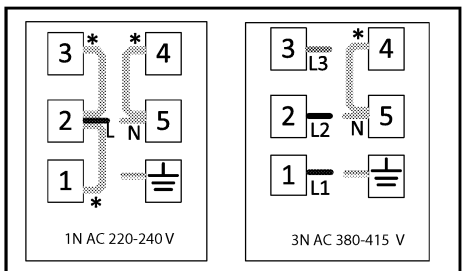

\*Měděné přemostění

Pokud je typem napájecího kabelu typ s třemi vodiči, pro jednofázové připojení:

- Hnědá/černá = L (fáze)
- Modrá = N (neutrální)
- Zelený/žlutý vodič = (E)  (Uzemnění)

Pokud je typem napájecího kabelu typ s pěti vodiči, pro jednofázové připojení:

- Hnědá = L1 (Fáze)
- Černá = L2 (Fáze)
- Šedá = L3 (Fáze)
- Modrá = N (neutrální)
- Zelený/žlutý vodič = (E)  (Uzemnění)

- Po dokončení drátových připojení zavřete kryt svorkovnice.
- Připojte napájecí kabel k napájení tak, že ho nasměrujete tak, aby se nedotýkal produktu a nebyl stlačený mezi produkt a stěnu.

### Prevence před možným rizikem požáru!;

- Ujistěte se, že jsou všechny elektrické spoje bezpečné a pevné, aby nedošlo k elektrického oblouku.
- Nepoužívejte poškozené kabely ani prodlužovací kabely.
- Zajistěte, aby do místa připojení elektriny nemohla vniknout voda ani vlhkost.

### Umístění a zajištění varné desky (obrázky 5-6-7-8)

- Po přípravě místa pro instalaci spotřebiče otočte varnou desku dnem vzhůru a položte ji na rovný povrch.
- Okolo vařiče umístěte těsnění dodané se spotřebičem tak, aby bylo 1-2 mm uvnitř vnějšího okraje skla, jak uvádí Obrázek 5. Ujistěte, že nevznikla žádná vůle mezi oběma konci a mezi sklem a těsněním.

- Zašroubujte a zajistěte instalační pružiny dodané se spotřebičem tak, že je zasunete do drážky ve spodním krytu vařiče, jak ukazuje Obrázek 6. (U některých modelů lze tyto pružiny zajistit do spotřebiče mimo závod.)
- Znovu vařič převratte a zarovnejte jej s pracovní deskou a pak na desku uložte. Vařič musí být uložen na pracovní desku pomocí pružin a musí být snadné jej zajistit.
- Při umísťování varné desky na pracovní desku se ujistěte, že varná deska a pracovní deska jsou rovnoběžné. Pokud nejsou paralelní, zapojte doplňkové instalační držáky dodané se spotřebičem podle Obr. 8. Obrázek 8 zobrazuje možná místa montáže držáků. (Místa, kde je možné připevnit svorky, se mohou lišit v závislosti na modelu produktu. Můžete se připojit podle montážních otvorů na vaší varné desce.) Zajistěte rovnoběžnost připojením svorek na příslušná místa. Typ a množství svorek dodávaných s produktem se může lišit v závislosti na modelu produktu.

### **Vytvoření spojení varné desky s troubou a umístění a upevnění trouby (Obrázek 9-10)**

- Připojte troubu k elektrické síti.
- Zasuňte troubu s nejméně dvěma osobami do skříňky až do poloviny.
- Varná deska má zásuvku a uzemňovací kabel pro připojení k troubě. Jak je znázorněno na obrázku 9, připojte zásuvku k jejímu slotu na troubě tak, aby se barvy shodovaly. Uzemňovací kabel připevněte pomocí šroubu znázorněné na obrázku 9.
- Troubu vložte zcela do skříňky.
- Troubu připevněte k nábytku pomocí dodaných šroubů. (Obrázek 10)
- Na konci instalace zkontrolujte, zda jsou šrouby správně utažené a zda je produkt pevně připevněn. Pokud trouba není nainstalována v souladu s pokyny a šrouby nejsou správně utaženy, existuje riziko převrácení během používání.

### **Závěrečná kontrola**

- Po instalaci zapněte napájení.
- Přečtete si uživatelskou příručku pro první použití spotřebičů.
- Zkontrolujte funkce spotřebičů.

### **Demontáž spotřebičů**

- Odpojte spotřebiče od zdroje napájení.
- Odšroubujte upevňovací šrouby trouby.

- Troubu s nejméně dvěma osobami vytáhněte ze skříňky do poloviny.
- Odpojte troubu a varnou desku.
- Troubu zcela vytáhněte.
- Pokud je varná deska zajištěna dalšími svorkami, nejdříve je odšroubujte.
- Varnou desku vyberte zatlačením směrem nahoru od spodní části desky.

## **DA - Sikkerhedsinstruktioner**

- Produktet skal installeres af en kvalificeret person i overensstemmelse med de gældende regler. Producenten kan ikke holdes ansvarlig for skader, der opstår som følge af procedurer, der udføres af uautoriserede personer, som også kan annullere garantien.
- Klargøring af placering og elektrisk installation til produktet er under kundens ansvar.
- Produktet skal installeres i overensstemmelse med alle lokale elektriske forskrifter.
- Før du installerer produktet, skal du fjerne alle materialer og dokumenter i det og kontrollere visuelt, om produktet har nogen mangler. Hvis det er tilfældet, så installer det ikke.
- Sørg for, at brugeren ikke kan nå de elektriske forbindelser efter installationen.
- Produktet er tungt, vær mindst to personer til at bære produktet.
- Døren og/eller håndtaget må ikke bruges til at løfte eller flytte apparatet med. Brug løftepladserne på begge sider af produktet. Bær altid beskyttelseshandsker under transport og installation.
- Frakobl de elektriske forbindelser i det område, der skal installeres før installationen.
- Overfladerne på møblerne, som ovnen skal monteres i, skal være varmebestandige (mindst 100 °C).
- Sørg for, at møblerne er i lige, vandret position, og at de er fastgjort inden installationen af apparatet.
- Installer ikke varmeisoleringsstrimler inden i det indre af møblerne, som ovnen skal monteres i.
- Apparatet må ikke installeres bag en dekorativ dør for at undgå overophedning.
- Dimensionerne angivet i installationsdiagrammerne er i mm.

## Forberedelse af møblerne, som apparatet skal installeres i (Figur 2-3-4)

- Apparatet er designet til installation i kommercielt tilgængelige bordplader. Der skal være en sikkerhedsafstand mellem apparatet og køkkenvæggene og møblerne. (Figur 2-3)
- Frihøjden, hvor apparatet skal placeres på bordpladen, skal skæres i henhold til dimensionerne angivet i figur 2-3.
- \* Hvis der ikke er emhætte på apparatet, skal du tillade en afstand på 750 mm fra kogepladens overflade til møblerne.
- Hvis der er monteret et hylster/hætte over apparatet, skal du tillade afstanden til installationshøjden som beskrevet i driftsvejledningen til hylsteret.
- \*\* Minimumsafstanden mellem kabinetterne skal være lig med kogepladens bredde.
- For at tilvejebringe den nødvendige ventilation bagpå køkkenmøblerne, skal der oprettes åbninger i dimensionerne vist i figur 2.
- Den elektriske forbindelse skal være i område A i figur 2 eller uden for installationsstedet.
- Bordpladetykkelsen skal være mindst 28 mm. (Figur 4a)

### Ventilation

- Ventilation påvirker apparatets varmeydelse direkte. Selvom der ikke opdages noget problem ved de første inspektioner, kan der opstå kunders bekymringer på grund af præstationstab under madlavning i længere perioder, når der ikke er korrekt ventilationsafstand.
- Der skal tillades en mindstefaststand på 15 mm mellem komfurets nedre overflade og ovnens øverste væg (figur 4b) for at give tilstrækkelig ventilation. Derudover skal der være et tværsnit med dimensionerne 35x500 mm i bunden af møbelhuset, hvor ovnen er placeret. (Figur 2)

## Installation af apparatet

### Tilslutning af enheden til strømforsyningen.

- Tilslut kun produktet til en jordet stikkontakt / linje med spændingen og beskyttelsen som beskrevet i "Tekniske specifikationer". Få jordforbindelsen installeret af en kvalificeret elektriker, mens du bruger produktet med eller uden en transformer.

Vores virksomhed er ikke ansvarlig for eventuelle skader, der vil opstå, når produktet anvendes uden jordforbindelse i overensstemmelse med de lokale regler.

- Før du påbegynder arbejde på den elektriske installation, skal du frakoble produktet fra lysnettet. Der er risiko for elektrisk stød!
- Produktet må kun tilsluttes strømforsyningen af en autoriseret og kvalificeret person. Produktets garantiperiode starter først efter korrekt installation. Producenten er ikke ansvarlig for skader, der måtte opstå efter procedurer, der udføres af uautoriserede personer.
- Apparatet skal installeres, så det kan kobles helt fra netforsyningen. Adskillelsen skal leveres af en afbryder, der er indbygget i den faste elinstallation, i henhold til konstruktionsbestemmelser.
- Ovnens bageste overflade og kogepladens bundoverflade bliver varme, når den er i brug. Sørg for, at den elektriske forbindelse ikke kommer i kontakt med bagfladen, ellers kan forbindelserne blive beskadiget.
- Forbindelseskablet må ikke spændes fast, bøjes eller indfanges eller komme i kontakt med varme dele af apparatet. Du kan forårsage, at ovnen kortslutter og der går ild i den som følge af kabelsmeltning. Hvis strømkablet er beskadiget, skal det udskiftes med et, der er identisk. Ellers er der risiko for elektrisk stød, kortslutning eller brand!
- Stikket til strømkablet skal være let tilgængeligt efter installationen (men ikke over kogepladerne).
- Ved ledningsføring skal du overholde de nationale/lokale elektriske forskrifter og bruge stikkontakt/ledning og stik, der passer til ovnen. Hvis produktets strømgrænser overstiger den aktuelle kapacitet på stikket og stikkontakten/-linjen, skal du tilslutte produktet direkte til den faste elektriske installation uden at bruge stik og stikkontakt-/ledning.
- Sørg for at størrelsen af sikringen er kompatibel med produktet.
- Forbindelsen skal være i overensstemmelse med nationale regler.
- Oplysninger om lysnettet skal svare til de data, der er angivet på produktets typeskilt. Du ser muligvis kogepladens typemærke i bunden af kogepladen og åbner ovnlågen for at se ovnens typemærkning.

- Strømkablet til dit produkt skal overholde værdierne i tabellen "Tekniske specifikationer".
- **Hvis produktet tilsluttes direkte til strømforsyningen:** Hvis det ikke er muligt at frakoble alle poler i strømforsyningen, skal en frakoblingsenhed med mindst 3 mm kontaktfrigang (sikringer, ledningssikkerhedsafbrydere, kontaktorer) tilsluttes, og alle polerne i denne frakoblingsenhed skal være ved siden af (ikke ovenfor) produktet i overensstemmelse med IEE-direktiver. Manglende overholdelse af denne instruktion kan medføre driftsproblemer og ugyldiggøre produktgarantien.
- Yderligere beskyttelse af et HFI-relæ anbefales.

### Hvis produktet er produceret med kabel

- Tilslut produktets ledning til strømforsyningen som beskrevet nedenfor:

Hvis din netledningstype er 3-leder type, til 1-fasetilslutning:

- (BRW/BLA) Brun/sort = L (Fase)
- (BLU) Blå = N (Neutral)
- (GR/YE) Grøn/gul ledning = (E)  (Jordforbindelse)

Hvis din netledningstype er 5-leder type, til 3-fasetilslutning:

- (BRW) Brun = L1 (Fase)
- (BLA) Sort = L2 (Fase)
- (GRÅ) Sort = L3 (Fase)
- (BLU) Blå = N (Neutral)
- (GR/YE) Grøn/gul ledning = (E)  (Jordforbindelse)

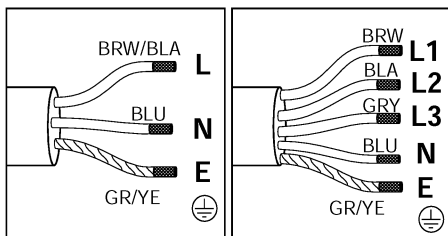

### Hvis produktet er produceret uden kabel

Et strømkabel, som det er defineret i den tekniske tabel, skal tilsluttes produktet ved at følge instruktionerne. Strømkablet må ikke være længere end 2 m af sikkerhedsmæssige årsager.

- Åbn terminalblokkens dæksel med en skruetrækker.
- Indsæt strømkablet gennem kabelklemmen under terminalen og fastgør det til hoveddelen med den integrerede skrue på kabelklemmekomponenten.
- Tilslut kablerne i henhold til det medfølgende diagram.

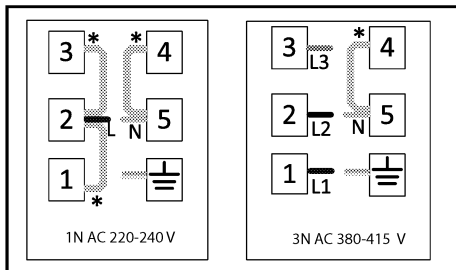

\* Kobberbro

Hvis din netledningstype er 3-leder type, til 1-fasetilslutning:

- Brun / sort kabel = L (fase)
- Blå = N - Neutral
- Grøn/gul ledning = (E)  (Jordforbindelse)

Hvis din netledningstype er 5-leder type, til 3-fasetilslutning:

- Brun = L1 (Fase)
- Sort = L2 (Fase)
- Sort = L3 (Fase)
- Blå = N - Neutral
- Grøn/gul ledning = (E)  (Jordforbindelse)

- Når kabelforbindelserne er færdige, skal du lukke klemmeblokkens låg.
- Tilslut strømkablet til strømforsyningen ved at dirigere det, så det ikke kommer i kontakt med produktet og klemmes mellem produktet og væggen.

### Forebyggelse mod mulig brandfare:

- Sørg for, at alle elektriske forbindelser er sikre og stramme for at forhindre risiko for lysbue.
- Brug ikke beskadigede kabler eller forlænger kabler.
- Sørg for, at væske eller fugt ikke er tilgængelig for det elektriske tilslutningspunkt.

### Placering og fastgørelse af komfuret (Fig.5-6-7-8)

- Efter forberedelse af apparatets installationssted skal du vende komfuret på hovedet og placere det på en plan overflade.

- Sæt pakningen, der fulgte med apparatet, rundt om komfuret, så den skal er 1-2 mm inden for den ydre kant af glasset som vist i figur 5. Sørg for, at der ikke er nogen afstand mellem begge ender og mellem glasset og pakningen.
- Skru og sikr installationsfjedrene, der følger med apparatet, ved at sætte dem fast i deres beslag på komfurets nederste hus som vist i figur 6. (På nogle modeller kan disse fjedre være fastgjort til apparatet fra fabrikken.)
- Drej komfuret igen, og juster det med bordpladen, og læg det derefter på bordpladen. Komfuret skal placeres på bordpladen takket være fjedrene, og det skal fastgøres let.
- Sørg for, at komfuret og bordpladen er parallelle, når du placerer komfuret på bordpladen. Når den ikke er parallel, skal du tilslutte de ekstra installationsklemmer, der følger med apparatet, som vist i figur 8. Figur 8 viser de mulige placeringer af klemmerne. (Placeringen, hvor klemmerne kan sættes kan variere afhængigt af produktmodellen. Du kan tilslutte i henhold til monteringshullerne på din komfur). Sørg for parallelitet ved at fastgøre klemmerne til de rette placeringer. Typen og antallet af klemmer, der leveres med produktet, kan variere afhængigt af produktmodellen.

### **Oprettelse af tilslutning til kogeplader og placering og fastgørelse af ovnen (Figur 9-10)**

- Tilslut ovnen til elnettet
- Skub ovnen centreret med mindst to personer ind i skabet indtil halvvejs.
- Komfuret har et stik og et jordforbindelse, der skal tilsluttes til ovnen. Som vist i figur 9, tilslut stikkontakten til dets åbning på ovnen på en måde, som farverne matcher. Fastgør jordkablet med skruen vist i figur 9.
- Anbring ovnen helt inde i skabet.
- Fastgør ovnen på møblerne ved hjælp af de medfølgende skruer. (Figur 10)
- Efter installationen skal du kontrollere, at skruerne er strammet korrekt, og at produktet er ordentligt fastgjort. Hvis produktet ikke er installeret i henhold til instruktionerne, og skruerne ikke strammes korrekt, er der risiko for at vælte under brug.

### **Endelig kontrol**

- Tænd netledningen efter installationen.
- Læs brugermanualen for den første brug af produktet.
- Kontroller apparaternes funktioner.

### **Flytning af apparaterne**

- Afbryd enheden fra strømmen.
- Skru fastgørelsesskruerne af ovnen.v
- Skub ovnen centreret med mindst to personer halvvejs ind i skabet.
- Afbryd ovnen og komfuret.
- Træk ovnen helt ud.
- Hvis kogepladen er sikret med yderligere klemmer, skal du skruе klemmerne af først.
- Fjern komfuret ved at skubbe opad fra bunden af komfuret.

### **EL - Οδηγίες ασφαλείας**

- Το προϊόν επιτρέπεται να εγκατασταθεί από ειδικευμένο άτομο σύμφωνα με τους ισχύοντες κανονισμούς. Ο κατασκευαστής δεν θα φέρει καμία ευθύνη για ζημιές που θα προκύψουν από διαδικασίες που εκτελούνται από μη εξουσιοδοτημένα άτομα και κάτι τέτοιο μπορεί να ακυρώσει την εγγύηση.
- Η προετοιμασία της θέσης και της ηλεκτρικής εγκατάστασης για το προϊόν αποτελούν ευθύνη του πελάτη.
- Το προϊόν πρέπει να εγκατασταθεί σύμφωνα με όλους τους τοπικούς κανονισμούς ηλεκτρικών εγκαταστάσεων.
- Πριν την εγκατάσταση του προϊόντος, αφαιρέστε όλα τα υλικά και τα έγγραφα που υπάρχουν στο εσωτερικό του και ελέγξτε οπτικά αν το προϊόν παρουσιάζει οποιοδήποτε ελάττωμα. Αν ναι, τότε μην το εγκαταστήσετε.
- Βεβαιωθείτε ότι οι ηλεκτρικές συνδέσεις δεν είναι προσβάσιμες στον χρήστη μετά την εγκατάσταση.
- Το προϊόν είναι βαρύ, μεταφέρετε το προϊόν με τουλάχιστον δύο άτομα.
- Η πόρτα και/ή η λαβή δεν πρέπει να χρησιμοποιούνται για την ανύψωση ή τη μετακίνηση της συσκευής. Χρησιμοποιείτε τα σημεία ανύψωσης και στις δύο πλευρές του μηχανήματος. Πάντα να φοράτε προστατευτικά γάντια κατά τη μεταφορά και την εγκατάσταση.
- Πριν την εγκατάσταση αποσυνδέστε όλες τις ηλεκτρικές συνδέσεις στην περιοχή εγκατάστασης.
- Οι επιφάνειες του επίπλου στο οποίο



θα εγκατασταθεί ο φούρνος πρέπει να είναι ανθεκτικές σε υψηλές θερμοκρασίες (τουλάχιστον 100 °C).

- Βεβαιωθείτε ότι το επίπλο είναι σε ευθεία, οριζόντια θέση και έχει στερεωθεί, πριν την εγκατάσταση της συσκευής.
- Μην εγκαταστήσετε θερμομονωτικές λωρίδες στο εσωτερικό του επίπλου όπου πρόκειται να εγκατασταθεί ο φούρνος.
- Η συσκευή δεν πρέπει να εγκατασταθεί πίσω από διακοσμητική πόρτα, για την αποφυγή υπερθέρμανσης.
- Οι διαστάσεις που παρέχονται στα διαγράμματα εγκατάστασης είναι σε mm.

## **Προετοιμασία του επίπλου στο οποίο πρόκειται να εγκατασταθεί η συσκευή (Εικόνες 2-3-4)**

- Η συσκευή έχει σχεδιαστεί για εγκατάσταση σε εμπορικά διαθέσιμους πάγκους κουζίνας. Θα πρέπει να παραμείνει μια απόσταση ασφαλείας ανάμεσα στη συσκευή και τους τοίχους και τα έπιπλα της κουζίνας. (Εικόνα 2-3)
- Το άνοιγμα όπου θα τοποθετηθεί η συσκευή στον πάγκο θα πρέπει να κοπεί σύμφωνα με τις διαστάσεις που δίνονται στην Εικόνα 2-3.
- \* Αν δεν υπάρχει απορροφητήρας στη συσκευή, αφήστε μια απόσταση 750 mm από την επιφάνεια της εστίας ως το υπερκείμενο έπιπλο.
- Αν εγκατασταθεί περικάλυμμα/ απορροφητήρας πάνω από τη συσκευή, αφήστε μια απόσταση για το ύψος εγκατάστασης σύμφωνα με όσα περιγράφονται στο εγχειρίδιο χρήσης του περικαλύμματος/απορροφητήρα.
- \*\* Η ελάχιστη απόσταση ανάμεσα στα ντουλάπια πρέπει να είναι ίση με το πλάτος της εστίας.
- Για να παρέχεται ο απαραίτητος αερισμός, στο πίσω μέρος του επίπλου κουζίνας πρέπει να δημιουργηθούν ανοίγματα στις διαστάσεις που δείχνει η εικόνα 2.
- Η ηλεκτρική σύνδεση πρέπει να είναι στην περιοχή Α της εικόνας 2 ή εκτός της θέσης εγκατάστασης.
- Το πάχος του πάγκου θα πρέπει να είναι τουλάχιστον 28 mm. (Εικόνα 4a)

## **Αερισμός**

- Ο αερισμός επηρεάζει άμεσα την απόδοση θέρμανσης της συσκευής. Ακόμα και αν δεν ανιχνευτεί κανένα πρόβλημα στις πρώτες επιθεωρήσεις, μπορεί να προκύψουν παράπονα από τον πελάτη λόγω των απωλειών απόδοσης κατά το μαγείρεμα για παρατεταμένα διαστήματα όταν δεν παρέχονται σωστά ανοίγματα αερισμού.
- Πρέπει να υπάρχει απόσταση 15 mm ανάμεσα στην κάτω επιφάνεια της συσκευής μαγειρέματος και το πάνω τοίχωμα του φούρνου (Εικόνα 4b) για να παρέχεται επαρκής αερισμός. Επιπλέον, πρέπει να παραμείνει διατομή διαστάσεων 35x500 mm στο κάτω μέρος του περιβάλλοντος επίπλου όπου τοποθετείται ο φούρνος. (Εικόνα 2)

## **Εγκατάσταση της συσκευής**

### **Σύνδεση της συσκευής στην παροχή ρεύματος**

- Συνδέστε το προϊόν μόνο σε γειωμένη πρίζα/ γραμμή με τάση και προστασία που καθορίζονται στις "Τεχνικές προδιαγραφές". Αναθέστε την εγκατάσταση γείωσης σε εξειδικευμένο ηλεκτρολόγο αν χρησιμοποιείτε το προϊόν με ή χωρίς μετασχηματιστή. Η εταιρεία μας δεν θα φέρει καμία ευθύνη για τυχόν προβλήματα που θα προκύψουν αν το προϊόν δεν γειωθεί σύμφωνα με τους τοπικούς κανονισμούς.
- Πριν ξεκινήσετε οποιαδήποτε εργασία στην ηλεκτρική εγκατάσταση, αποσυνδέστε το προϊόν από την παροχή ρεύματος δικτύου. Υπάρχει κίνδυνος ηλεκτροπληξίας!
- Το προϊόν επιτρέπεται να συνδεθεί στην παροχή ρεύματος δικτύου μόνο από εξουσιοδοτημένο και εξειδικευμένο τεχνικό. Η περίοδος εγγύησης του προϊόντος ξεκινά μόνο μετά από σωστή εγκατάσταση. Ο κατασκευαστής δεν θα θεωρηθεί υπεύθυνος για ζημιές που προκύπτουν από διαδικασίες που εκτελούνται από μη εξουσιοδοτημένα άτομα.
- Η συσκευή πρέπει να εγκατασταθεί έτσι ώστε να μπορεί να αποσυνδεθεί τελείως από την παροχή ρεύματος δικτύου. Ο διαχωρισμός πρέπει να παρέχεται από

διακόπτη ενσωματωμένο στη σταθερή ηλεκτρική εγκατάσταση, σύμφωνα με τους κατασκευαστικούς κανονισμούς.

- Η πίσω επιφάνεια του φούρνου και η κάτω επιφάνεια της πλάκας εστιών αποκτούν υψηλή θερμοκρασία όταν χρησιμοποιούνται. Βεβαιωθείτε ότι η ηλεκτρική σύνδεση δεν έρχεται σε επαφή με την πίσω επιφάνεια, αλλιώς οι συνδέσεις μπορούν να υποστούν ζημιά.
- Το καλώδιο σύνδεσης δεν πρέπει να συσφιγγεται, να λυγίζεται, να συμπιέζεται ή να έρχεται σε επαφή με ζεστά σημεία των συσκευών. Μπορεί να προκαλέσετε βραχυκύκλωμα στις συσκευές και πυρκαγιά λόγω τήξης του καλωδίου. Αν το καλώδιο ρεύματος έχει υποστεί ζημιά, πρέπει να αντικατασταθεί από ειδικευμένο ηλεκτρολόγο. Διαφορετικά, υπάρχει κίνδυνος ηλεκτροπληξίας, βραχυκυκλώματος ή φωτιάς!
- Το φως του καλωδίου ρεύματος πρέπει να είναι εύκολα προσπελάσιμο μετά την εγκατάσταση (αλλά όχι πάνω από την πλάκα εστιών).
- Κατά την καλωδίωση πρέπει να εξασφαλίζεται η συμμόρφωση με τους εθνικούς/ τοπικούς ηλεκτρικούς κανονισμούς και να χρησιμοποιείται πρίζα/ γραμμή και φως κατάλληλα για τις συσκευές. Αν τα όρια ισχύος του προϊόντος υπερβαίνουν την ικανότητα ρεύματος του φως και της πρίζας/ γραμμής, πρέπει να συνδέσετε το προϊόν απευθείας στη σταθερή ηλεκτρική εγκατάσταση χωρίς να χρησιμοποιήσετε το φως και την πρίζα/ γραμμή.
- Βεβαιωθείτε ότι το ονομαστικό ρεύμα της ασφάλειας είναι συμβατό με το προϊόν.
- Η σύνδεση πρέπει να συμμορφώνεται με τους εθνικούς κανονισμούς.
- Τα δεδομένα της παροχής ρεύματος δικτύου πρέπει να αντιστοιχούν στα δεδομένα που ορίζονται στην ετικέτα τύπου των προϊόντων. Μπορείτε να δείτε την ετικέτα τύπου της πλάκας εστιών στην κάτω της πλευρά, και για να δείτε την ετικέτα τύπου του φούρνου ανοίξτε τη πόρτα του φούρνου.
- Το καλώδιο ρεύματος του προϊόντος πρέπει να συμμορφώνεται με τις τιμές στον πίνακα “Τεχνικές προδιαγραφές”.

### • Αν το προϊόν πρόκειται να συνδεθεί απευθείας στην παροχή ρεύματος:

Αν δεν είναι εφικτή η αποσύνδεση όλων των πόλων στην τροφοδοσία ρεύματος, πρέπει να συνδεθεί μια μονάδα αποσύνδεσης με ελάχιστο διακενο επαφών 3 χιλ. σε όλους τους πόλους (ασφάλειες, ασφαλειοδιακόπτες γραμμής, επαφείς) και όλοι οι πόλοι της μονάδας αποσύνδεσης πρέπει να είναι κοντά στο προϊόν (αλλά όχι από πάνω) σύμφωνα με τους ισχύοντες κανονισμούς (π.χ. της ΙΕΕ για το Ην.Βασ.). Η μη συμμόρφωση με αυτή την οδηγία μπορεί να προκαλέσει λειτουργικά προβλήματα και ακύρωση της εγγύησης του προϊόντος.

- Συνιστάται επίσης πρόσθετη προστασία με ρελέ ρεύματος διαρροής.

### Αν το προϊόν έχει παραχθεί με καλώδιο:

- Συνδέστε το καλώδιο του προϊόντος στην παροχή ρεύματος όπως υποδεικνύεται παρακάτω:

Αν ο τύπος του καλωδίου ρεύματος της συσκευής είναι 3 αγωγών, για σύνδεση 1 φάσης:

- (BRW/BLA) Καφέ/μαύρο = L (Φάση)

- (BLU) Μπλε = N (Ουδέτερος)

- (GR/YE) Πράσινο/κίτρινο σύρμα = (E) 

Αν ο τύπος του καλωδίου ρεύματος της συσκευής είναι 5 αγωγών, για σύνδεση 3 φάσεων:

- (BRW) Καφέ = L1 (Φάση)

- (BLA) Μαύρο = L2 (Φάση)

- (GRE) Γκρι = L3 (Φάση)

- (BLU) Μπλε = N (Ουδέτερος)

- (GR/YE) Πράσινο/κίτρινο σύρμα = (E) 

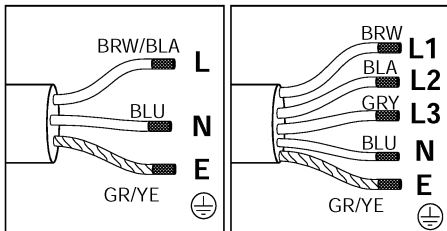

## Αν το προϊόν έχει παραχθεί χωρίς καλώδιο:

Πρέπει να συνδεθεί στο προϊόν ένα καλώδιο που ορίζεται στον πίνακα τεχνικών προδιαγραφών με τήρηση των παρακάτω οδηγιών. Το καλώδιο ρεύματος δεν πρέπει να είναι μακρύτερο από 2 m, για λόγους ασφαλείας.

- Ανοίξτε το κάλυμμα του μπλοκ των ακροδεκτών με ένα καταβίδι.
- Περάστε το καλώδιο ρεύματος μέσα από το σφιγκτήρα καλωδίου κάτω από τον ακροδέκτη και στερεώστε το στο κύριο σώμα με την ενσωματωμένη βίδα του σφιγκτήρα καλωδίου.
- Συνδέστε τα καλώδια σύμφωνα με το παρεχόμενο διάγραμμα.

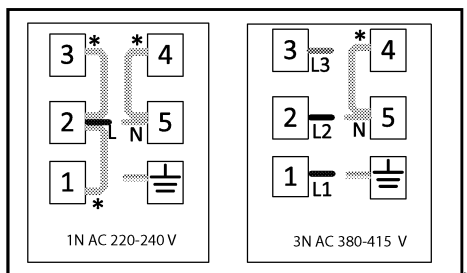

### \*Χάλκινη γεφύρωση

Αν ο τύπος του καλωδίου ρεύματος της συσκευής είναι 3 αγωγών, για σύνδεση 1 φάσης:

- Καφέ/μαύρο = L (Φάση)
- Μπλε = N (Ουδέτερος)
- Πράσινο/κίτρινο σύρμα = (E)  $\oplus$  (Γείωση)

Αν ο τύπος του καλωδίου ρεύματος της συσκευής είναι 5 αγωγών, για σύνδεση 3 φάσεων:

- Καφέ = L1 (Φάση)
- Μαύρο = L2 (Φάση)
- Γκρι = L3 (Φάση)
- Μπλε = N (Ουδέτερος)
- Πράσινο/κίτρινο σύρμα = (E)  $\oplus$  (Γείωση)

- Μετά την ολοκλήρωση των συνδέσεων των καλωδίων, κλείστε το κάλυμμα του μπλοκ ακροδεκτών.
- Συνδέστε το καλώδιο ρεύματος στην παροχή ρεύματος περνώντας το έτσι ώστε να μην είναι σε επαφή με το προϊόν και να μη συμπίπτει ανάμεσα στο προϊόν και τον τοίχο.

## Πρόληψη ενδεχόμενου κινδύνου πυρκαγιάς!

- Βεβαιωθείτε ότι όλες οι ηλεκτρικές συνδέσεις είναι ασφαλείς και καλά σφιγμένες για να αποφευχθεί ο κίνδυνος δημιουργίας ηλεκτρικών τόξων.
- Μη χρησιμοποιείτε καλώδια που έχουν υποστεί ζημιά ή καλώδια επέκτασης.
- Βεβαιωθείτε ότι δεν υπάρχει πιθανότητα διείσδυσης υγρού ή υγρασίας στο σημείο ηλεκτρικής σύνδεσης.

## Τοποθέτηση και στερέωση της πλάκας εστιών (Εικόνες 5-6-7-8)

- Μετά την προετοιμασία της θέσης εγκατάστασης των συσκευών, γυρίστε την πλάκα εστιών ανάποδα και τοποθετήστε την πάνω σε μια επίπεδη επιφάνεια.
- Εφαρμόστε το παρεχόμενο στεγανοποιητικό υλικό γύρω από την πλάκα εστιών ώστε να είναι 1-2 mm μέσα από το εξωτερικό άκρο του γυαλιού, όπως δείχνει η Εικόνα 5. Βεβαιωθείτε ότι δεν έχει μείνει κενό ανάμεσα στα δύο άκρα και ανάμεσα στο γυαλί και τη φλάντζα στεγανοποίησης.
- Βιδώστε και στερεώστε τα παρεχόμενα ελατήρια τοποθέτησης εισάγοντάς τα στο σημείο έδρασής τους στο κάτω περιβλήμα της πλάκας εστιών όπως δείχνει η Εικόνα 6. (Σε ορισμένα μοντέλα, αυτά τα ελατήρια μπορεί να είναι στερεωμένα στη συσκευή από το εργοστάσιο.)
- Γυρίστε πάλι την πλάκα εστιών και ευθυγραμμίστε την με τον πάγκο και κατόπιν τοποθετήστε την πάνω στον πάγκο. Η συσκευή μαγειρέματος θα εγκατασταθεί στον πάγκο με τη βοήθεια των ελατηρίων, και θα ασφαλιστεί εύκολα.
- Βεβαιωθείτε ότι η πλάκα εστιών είναι παράλληλη με τον πάγκο όταν την τοποθετήσετε στον πάγκο. Αν δεν είναι παράλληλη, συνδέστε τους πρόσθετους σφιγκτήρες εγκατάστασης που παρέχονται με τη συσκευή, όπως δείχνει η Εικόνα 8. Η Εικόνα 8 δείχνει τις πιθανές θέσεις εγκατάστασης των σφιγκτήρων. (Οι θέσεις όπου μπορούν να προσαρτηθούν οι σφιγκτήρες μπορεί να διαφέρουν ανάλογα με το μοντέλο του προϊόντος. Μπορείτε να τους συνδέσετε σύμφωνα με τις οπές τοποθέτησης που υπάρχουν στην πλάκα εστιών.) Βεβαιωθείτε για την παραλληλία προσαρτώντας τους

σφιγκτήρες στις κατάλληλες θέσεις. Ο τύπος και η ποσότητα των σφιγκτήρων που παρέχονται με το προϊόν μπορεί να διαφέρουν ανάλογα με το μοντέλο του προϊόντος.

## **Πραγματοποίηση της σύνδεσης πλάκας εστιών-φούρνου και τοποθέτηση και στερέωση του φούρνου (Εικόνα 9-10)**

- Συνδέστε τον φούρνο στην παροχή ρεύματος.
- Εισάγετε τον φούρνο κεντραρισμένο μέσα στο ντουλάπι ως το μέσον της διαδρομής του με χρήση δύο ατόμων.
- Η πλάκα εστιών έχει μια φίσα και ένα καλώδιο γείωσης που πρέπει να συνδεθούν στον φούρνο. Όπως δείχνει η εικόνα 9, συνδέστε τη φίσα στην υποδοχή της στον φούρνο με τρόπο ώστε να συμφωνούν τα χρώματα. Στερεώστε το καλώδιο γείωσης με τη βίδα, όπως δείχνει η εικόνα 9.
- Εισάγετε τον φούρνο τελείως μέσα στο ντουλάπι.
- Στερεώστε τον φούρνο στο έπιπλο χρησιμοποιώντας τις παρεχόμενες βίδες. (Εικόνα 10)
- Αφού ολοκληρωθεί η εγκατάσταση, ελέγξτε ότι οι βίδες έχουν συσφιχτεί σωστά και ότι το προϊόν είναι καλά στερεωμένο. Αν ο φούρνος δεν εγκατασταθεί σύμφωνα με τις οδηγίες και οι βίδες δεν έχουν συσφιχτεί σωστά, υπάρχει κίνδυνος ανατροπής του προϊόντος κατά τη χρήση του.

## **Τελικός έλεγχος**

- Μετά την εγκατάσταση, ενεργοποιήστε την παροχή ρεύματος.
- Διαβάστε το εγχειρίδιο χρήσης σχετικά με την πρώτη χρήση των συσκευών.
- Ελέγξτε τις λειτουργίες των συσκευών

## **Αφαίρεση των συσκευών**

- Αποσυνδέστε τις συσκευές από την παροχή ρεύματος.
- Ξεβιδώστε τις βίδες στερέωσης του φούρνου.
- Τραβήξτε τον φούρνο από το ντουλάπι ως το μέσον της διαδρομής του με χρήση δύο ατόμων.
- Αποσυνδέστε τον φούρνο και την πλάκα εστιών.
- Τραβήξτε τον φούρνο τελείως έξω.

- Αν η πλάκα εστιών έχει στερεωθεί με πρόσθετους σφιγκτήρες, ξεβιδώστε πρώτα τους σφιγκτήρες.
- Αφαιρέστε την πλάκα εστιών σπρώχνοντάς την προς τα πάνω από το κάτω μέρος της.

## **ES - Instrucciones de seguridad**

- El producto debe ser instalado por una persona cualificada de acuerdo con la normativa vigente. El fabricante no se hace responsable de los daños derivados de los procedimientos realizados por personas no autorizadas que también puede anular la garantía.
- La preparación de la ubicación y la instalación eléctrica del producto es responsabilidad del cliente.
- El producto debe instalarse de acuerdo con todas las reglamentaciones eléctricas locales.
- Antes de instalar el producto, retire todos los materiales y documentos que contiene y verifique visualmente si el producto tiene algún defecto. Si es así, no proceda a la instalación.
- Después de la instalación asegúrese de que el usuario no pueda alcanzar las conexiones eléctricas.
- El producto es pesado, mueva el producto con al menos dos personas.
- La puerta y/o el tirador no deben usarse para levantar o mover el aparato. Use los agarraderos de elevación a ambos lados del producto. Siempre use guantes protectores durante el transporte y la instalación.
- Desconecte las conexiones eléctricas en el área a instalar antes de la instalación.
- Las superficies de los muebles en los que se instalará el horno deben ser resistentes al calor (mínimo de 100 ° C).
- Antes de la instalación del aparato asegúrese de que el mueble esté fijado y en posición recta y horizontal.
- No instale tiras de aislamiento térmico dentro del interior de los muebles en los que se va a instalar el horno.
- El aparato no debe instalarse detrás de una puerta decorativa para evitar el sobrecalentamiento.
- Las dimensiones indicadas en los diagramas de instalación están en mm.

## Preparación del mueble donde se instalará el aparato (Figuras 2-3-4)

- El aparato está diseñado para ser instalado sobre las mesas de trabajo disponibles en el mercado. Entre las paredes de cocina y los muebles debe haber una distancia de seguridad. (figuras 2-3)
- El hueco donde se colocará el aparato sobre la encimera se debe cortar conforme a las dimensiones indicadas en figura 2-3.
- \* En caso de que el aparato no tenga campana, deje una distancia de 750 mm desde la superficie de la placa de cocción hasta los muebles.
- En caso de que una cubierta/campana haya instalada sobre el aparato, deje una distancia para la altura de instalación como se describe en el manual de instrucciones de la cubierta/campana.
- \*\* La distancia mínima entre los muebles debe ser igual a la anchura de la placa de cocción
- Para proporcionar la ventilación necesaria en la parte posterior de los muebles de la cocina, las aberturas deben crearse en las dimensiones que se muestran en la figura 2.
- La conexión eléctrica debe estar en el área A de la figura 2 o fuera del sitio de instalación.
- El espesor de la encimera será de al menos 28 mm. (Figura 4a)

### Ventilación

- La ventilación afecta directamente en el desempeño de calentamiento del aparato. Incluso cuando no se detecta ningún problema en las primeras inspecciones, es posible que los clientes se preocupen por las pérdidas de rendimiento al cocinar durante períodos más largos si no se proporcionan las distancias de ventilación correctas.
- Entre la superficie inferior de la cocina y la pared superior del horno se debe dejar una distancia mínima de 15 mm (Figura 4b) a fin de proporcionar una ventilación adecuada. Asimismo, en la parte inferior del mueble se dejará una sección transversal con las dimensiones de 35x500 mm, donde se coloca el horno. (Figura 2)

## Instalación del aparato



### Conectar el aparato a la red eléctrica

- Solo conecte el producto a un tomacorriente / línea con conexión a tierra con el voltaje y la protección como se especifica en las “Especificaciones técnicas”. Haga que un electricista cualificado realice la instalación de puesta a tierra mientras usa el producto con o sin transformador. Nuestra empresa no será responsable de ningún problema que surja debido a que el producto no esté conectado a tierra de acuerdo con las regulaciones locales.
- Antes de comenzar cualquier trabajo en la instalación eléctrica, desconecte el producto de la red eléctrica. ¡Existe el riesgo de descarga eléctrica!
- El producto debe estar conectado a la red eléctrica solo por una persona autorizada y cualificada. El fabricante no se hace responsable de los daños derivados de los procedimientos realizados por personas no autorizadas.
- El aparato debe instalarse de modo que pueda desconectarse completamente de la red eléctrica. La separación debe proporcionarse mediante un interruptor integrado en la instalación eléctrica fija, de acuerdo con las normas de construcción.
- La superficie trasera del horno y la superficie inferior de la placa se calientan durante el uso. Asegúrese de que la conexión eléctrica no entre en contacto con la superficie trasera, en caso contrario, las conexiones pueden dañarse.
- El cable de conexión no debe estar sujeto, doblado o atrapado ni entrar en contacto con partes calientes del aparato. Puede provocar un cortocircuito en el aparato y que ésta se incendie al fundirse el cable. Si el cable de alimentación está dañada, deberá ser sustituida por un electricista cualificado. ¡De lo contrario, existe riesgo de descarga eléctrica, cortocircuito o incendio!
- El enchufe del cable de alimentación debe ser fácilmente accesible después de la instalación (pero no sobre las placas).
- Al cablear, debe cumplir con las regulaciones eléctricas nacionales/ locales y utilizar toma de corriente/línea y enchufe apropiados para los aparatos. En caso de que los límites de alimentación del producto superen la capacidad de

conducción de corriente del enchufe y la toma de corriente / línea, debe conectar el producto a la instalación eléctrica fija de forma directa sin utilizar el enchufe y la toma de corriente / línea.

- Verifique que la capacidad de los fusibles sea compatible con el producto.
- La conexión debe cumplir con las regulaciones nacionales.
- Los datos de la alimentación de la red deben coincidir con los datos especificados en la etiqueta de tipo de productos. Puede ver la etiqueta de tipo de la placa en la parte inferior de la misma y abrir la puerta del horno con el fin de ver la etiqueta de tipo del horno. El cable de alimentación de su producto debe cumplir con los valores de la tabla "Especificaciones técnicas".
- **Si el producto se conectara directamente a la fuente de alimentación:** si no es posible desconectar todos los polos en la fuente de alimentación, se debe conectar una unidad de desconexión con un espacio libre de contacto de al menos 3 mm (fusibles, interruptores de seguridad de línea, contactores) y todos los polos de esta unidad de desconexión deben estar adyacentes (no arriba) del producto de acuerdo con las directivas IEE. El incumplimiento de estas instrucciones puede causar problemas operativos e invalidar la garantía del producto.
- Se recomienda protección adicional por un interruptor diferencial residual.

### Si el producto está fabricado con cable:

- Conecte el cable del producto para suministrar energía como se indica a continuación:
- Si su cable de alimentación es del tipo de 3 conductores, para una conexión de 1 fases:
- (BRW/BLA) Marrón/negro = L (Fase)
  - (BLU) Azul = N (Neutro)
  - (GR/YE) Cable verde/amarillo = (E)  (Puesta a tierra)
- Si su cable de alimentación es del tipo de 5 conductores, para una conexión de 3 fases:
- (BRW) Marrón = L1 (Fase)
  - (BLA) Negro = L2 (Fase)
  - (GRE) Gris = L3 (Fase)
  - (BLU) Azul = N (Neutro)
  - (GR/YE) Cable verde/amarillo = (E)  (Puesta a tierra)

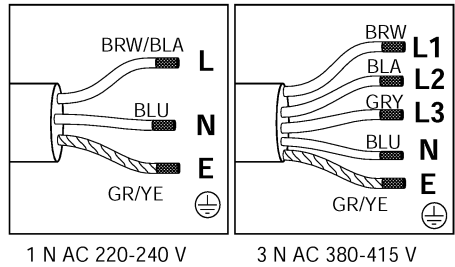

### Si el producto está fabricado sin cable:

Se debe conectar al producto un cable de alimentación definido en la tabla técnica, respetando las instrucciones. Por motivos de seguridad, el cable de alimentación no debe tener una longitud superior a 2 m.

- Abra la cubierta del bloque de terminales utilizando un destornillador.
- Introduzca el cable de alimentación a través de la abrazadera de cable que se encuentra debajo del terminal y sujételo a la carcasa principal utilizando el tornillo integrado en el componente de la abrazadera de cable.
- Conecte los cables conforme al diagrama suministrado.

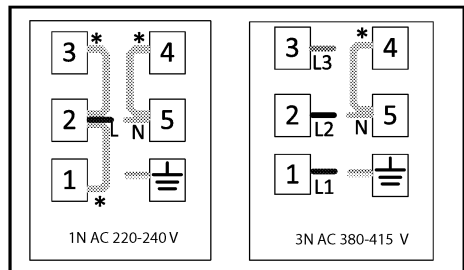

\*Puente de cobre

Si su cable de alimentación es del tipo de 3 conductores, para una conexión de 1 fases:

- Marrón/negro = L (Fase)
- Azul = N (Neutro)
- Cable verde/amarillo = (E)  (Puesta a tierra)

Si su cable de alimentación es del tipo de 5 conductores, para una conexión de 3 fases:

- Marrón = L1 (Fase)
- Negro = L2 (Fase)
- Gris = L3 (Fase)
- Azul = N (Neutro)
- Cable verde/amarillo = (E)  (Puesta a tierra)

- Una vez completadas las conexiones de los cables, cierre la cubierta del bloque de terminales.
- Conecte el cable de alimentación al suministro eléctrico, encaminándolo de manera que no entre en contacto con el producto y que no quede apretado entre el producto y la pared.

### **¡Prevención de posibles riesgos de incendio!**

- Asegúrese de que todas las conexiones eléctricas estén seguras y apretadas con el fin de prevenir el riesgo de arco eléctrico.
- No utilice cables o extensiones dañadas.
- Asegúrese de que el líquido o la humedad no tengan acceso al punto de conexión eléctrica.

### **Colocación y aseguramiento de la placa (Figuras 5-6-7-8)**

- Una vez preparado el lugar de instalación de aparato, gire la placa al revés y póngala en una superficie plana.
- Fije la junta de sellado suministrada con el aparato alrededor de la placa de manera que quede entre 1 y 2 mm dentro del borde exterior del cristal, tal como se muestra en la figura 5. Asegúrese de que no haya espacio entre ambos extremos y entre el cristal y la junta.
- Atornille y asegure los resortes de montaje suministrados con el aparato enganchándolos a su asiento en la carcasa inferior de la placa tal y como se muestra en la figura 6. (En algunos modelos, estos resortes pueden fijarse en el aparato fuera de fábrica).
- Gire la placa otra vez y póngala en línea con la encimera y luego colóquela sobre la encimera. La cocina se colocará sobre la encimera por medio de los muelles, y se asegurará fácilmente.
- Al colocar la placa sobre la encimera asegúrese de que la cocina y la encimera estén paralelas. Si no está en paralelo, conecte las abrazaderas de instalación adicionales suministradas con el aparato, tal como se muestra en la figura 8. La figura 8 representa las ubicaciones posibles de instalación de las abrazaderas. (Las ubicaciones en las que se pueden colocar las abrazaderas pueden variar en función del modelo del producto. Puede conectar según los agujeros de montaje de

su placa.) Asegure el paralelismo fijando las abrazaderas en las ubicaciones correctas. El tipo y la cantidad de abrazaderas que se suministran con el producto pueden variar dependiendo del modelo del producto.

### **Realizar la conexión de placa-horno y colocar y fijar el horno**

#### **(Figura 9-10)**

- Conecte el horno al suministro eléctrico.
- Deslice el horno centrado con por lo menos dos personas adentro del gabinete hasta la mitad.
- La placa cuenta con un enchufe y un cable de puesta a tierra para ser conectado al horno. Conecte el enchufe a la ranura correspondiente del horno de forma que los colores coincidan, tal y como se indica en la figura 9. Fije el cable de puesta a tierra utilizando el tornillo que se indica en la figura 9.
- Coloque el horno completamente sobre el gabinete.
- Fije el horno al mueble utilizando los tornillos suministrados. (Figura 10)
- Una vez finalizada la instalación, verifique que los tornillos estén bien apretados y que el producto esté bien fijado. En caso de no instalar el horno de acuerdo con las instrucciones y de no apretar bien los tornillos, existe el riesgo de que el horno se vuelque durante su uso.

### **Comprobación final**

- Después de la instalación, encienda el suministro eléctrico.
- Para la puesta en marcha del aparato, lea el manual de usuario.
- Compruebe las funciones de los aparatos.

### **Retirar los aparatos**

- Desconecte los aparatos de la fuente de alimentación.
- Desatornille los tornillos de fijación del horno.
- Saque el horno de su gabinete con al menos dos personas hasta la mitad.
- Desconecta el horno y la placa.
- Saque el horno completamente.
- En caso de que la placa esté asegurada con abrazaderas adicionales, primero desatornille éstas.
- Quite la placa empujando hacia arriba desde el fondo de la misma.

## ET - Ohutusjuhised

- Toote peab paigaldama kvalifitseeritud isik vastavalt kehtivatele eeskirjadele. Tootja ei vastuta kahjustuste eest, mis tulenevad volitamata isikute toimingutest, mis võivad ka garantii tühistada.
- Toote asukoha ja elektripaigaldise ettevalmistamine on kliendi vastutusel.
- Toode tuleb paigaldada vastavalt kõigile kohalikele elektriseadustele.
- Enne toote paigaldamist eemaldage kõik materjalid ja dokumendid ning kontrollige visuaalselt, kas tootel on defekte. Kui toote on kahjustatud, siis ärge seda paigaldage.
- Veenduge, et kasutaja ei saaks ligi elektriühendusele pärast paigaldamist.
- Toode on raske, seda peavad kandma vähemalt kaks inimest.
- Ust ja/või käepidet ei tohi seadme tõstmiseks ega teiseldamiseks kasutada. Kasutage tõsteavasid toote mõlemal küljel. Kandke alati kaitsekindaid transportimise ja paigaldamise ajal.
- Enne paigaldamist ühendage lahti elektriühendused paigalduskohas.
- Mööbli pinnad, kuhu ahi paigaldatakse, peavad olema kuumakindlad (minimaalselt 100 ° C).
- Enne seadme paigaldamist veenduge, et mööbel oleks sirges ja horisontaalses asendis ning et see oleks kinnitatud.
- Ärge paigaldage soojusisolatsiooni ribasid mööbli sisemusse, millesse ahi paigaldatakse.
- Ülekuumenemise vältimiseks ei tohi seadet paigaldada dekoratiivse ukse taha.
- Paigaldusskeemidel toodud mõõtmed on millimeetrites.

## Mööbli ettevalmistamine seadme paigaldamiseks (joonised 2-3-4)

- Seade on ette nähtud paigaldamiseks müügis saadaolevatele töötasapindadele. Seadme ning köögi seinte või -mööbli vahele tuleb jätta ohutu vahemaa. (Joonis 2-3)
- Ava seadme tööpinnale asetamiseks peab olema väljalõigatud vastavalt joonisel 2-3 toodud mõõtmetele.
- \* Kui seadmel pole õhupuhastit, jätkke pliidi pinnas ja mööbli vahele 750 mm vahemaad.

- Kui seadme kohale on paigaldatud õhupuhasti, jätkke vahemaana paigalduskõrgus, nagu on kirjeldatud õhupuhasti kasutusjuhendis.
- \*\* Kappide minimaalne vahemaa peab olema võrdne pliidiplaaadi lausega.
- Köögimööbli tagumisse ossa tuleks vajaliku ventilatsiooni tagamiseks luua joonisel 2 näidatud mõõtmetega avad.
- Elektriühendus peab olema joonisel 2 näidatud piirkonnas A või väljaspool paigalduskohta.
- Tööpinna paksus peab olema vähemalt 28 mm. (Joonis 4a)

## Ventilatsioon

- Ventilatsioon mõjutab otseselt seadme kuumutamise tõhusust. Isegi kui esimestel ülevaastustel probleemi ei avastata, võivad kliendid esitada kaebusi aeglasemat toiduvalmistamist tekitavate jõudluskaotuste tõttu, kui puudub õige vahemaa ventilatsiooni jaoks.
- Piisava ventilatsiooni tagamiseks peab pliidi alumise pinna ja ahju ülemise seina vahel olema vähemalt 15 mm vahemaa (joonis 4b). Lisaks tuleb mööbli põhja, kuhu ahi asetatakse, jätta ristlõige mõõtmetega 35x500 mm. (Joonis 2)

## Seadme paigaldamine

### Seadme ühendamine elektritoitega

- Ühendage toode maandatud pistikupesaga/vooluvõrguga ainult "Tehnilistes kirjeldustes" äratoodud pinge ja kaitsega. Laske kvalifitseeritud elektrikul maanduse paigaldada, kui kasutate toodet trafoga või ilma. Meie firma ei vastuta mis tahes kahjude eest, mis tekivad, kui toode pole maandatud kooskõlas kohalike seadustega.
- Enne mis tahes elektripaigaldustöödega alustamist ühendage toode vooluvõrgust lahti. Võite saada elektrilöögi!
- Toodet võib vooluvõrku ühendada ainult selleks volitatud ja kvalifitseeritud isik. Toote garantiiaeg algab alles pärast õige paigaldamist. Tootja ei vastuta volitamata isiku tegevusest tulenenud kahjude eest.
- Seade tuleb paigaldada nii, et seda saaks vooluvõrgust täielikult lahti ühendada. Lahtiühendamine peab toimuma fikseeritud elektripaigaldisse sisseehitatud lüliti abil vastavalt ehituseeskirjadele.



- Ahju tagumine külg kuumeneb ahju kasutamise ajal. Veenduge, et elektriühendus ei puutuks kokku tagumise küljega, vastasel juhul võivad ühendused kahjustada saada.
- Ühendusjuhet ei tohi millegi külge kinnitada või painutada ega see tohi kinni kiiluda või puutuda kokku seadme kuumade pindadega. Juhtme sulamise tagajärjel võib tekkida lühis ja ahi võib süttida. Kui toitejuhe on kahjustada saanud, peab selle asendama selle tootja või tema teeninduspartner Vastasel juhul võib tulemuseks olla elektrilöök, lühis või tulekahju!
- Toitejuhtme pistikule peaks pärast paigaldamist hõlpsasti juurde pääseda (kuid mitte üle pliidiplaadi).
- Juhtmete ühendamisest peate järgima riiklike/kohalike elektriseadusi ja kasutama ahju jaoks sobivat pistikupesavoolujuhet ja pistikut. Kui toote toitepiirangud ületavad pistiku ja pistikupesavooluvõrgu praegust kandevõimet, peate toote ühendama otse fikseeritud elektripaigaldisega, kasutamata pistikut ja pistikupesavoolujuhet.
- Veenduge, et kaitsme nimiväärtus on tootega ühilduv.
- Ühendus peab vastama riiklikele eeskirjadele.
- Toiteallika andmed peavad vastama toodete tüübisildil täpsustatud andmetele. Pliidiplaadi tüübisildi leiata pliidiplaadi põhjast, ahju tüübisildi leiata ahju seest.
- Teie toote toitekaabel peab vastama tabelis „Tehnilised kirjeldused” toodud väärtustele.
- **Kui toode ühendatakse otse toiteallikaga:** Kui kõiki toiteallika poste pole võimalik lahti ühendada, tuleb ühendada lahtiühendamise seade, mille kontaktide vahelvähemalt 3 mm (sulavkaitsmed, voolulülidid, kontaktorid), ja selle lahtiühendamise seadme kõik postid peavad asuma toote lähedal (mitte eespool) vastavalt IEE direktiividele. Selle juhise mittejärgimine võib põhjustada tööprobleeme ja muuta toote garantii kehtetuks.
- Soovitatav on täiendav kaitse rikkevoolukaitselüliti abil.

## Kui toodet tarnitakse kaabliga:

- Ühendage toote juhe toiteallikaga, nagu on määratletud allpool:

Kui Teie toitekaabli tüübiks on 3-juhtmeline, siis ühefaasilise ühenduse jaoks:

- (BRW/BLA) pruun/must = L (faas)

- (BLU) sinine = N (null)

- (GR/YE) roheline/kollane juhe= (E) 

(maandus)

Kui Teie toitekaabli tüübiks on 5-juhtmeline, siis 3-faasilise ühenduse jaoks:

- (BRW) pruun = L1 (faas)

- (BLA) must = L2 (faas)

- (GRE) hall = L3 (faas)

- (BLU) sinine = N (null)

- (GR/YE) roheline/kollane juhe= (E) 

(maandus)

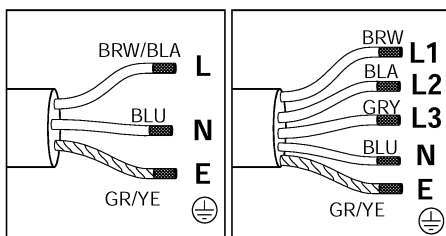

1 N AC 220-240 V

3 N AC 380-415 V

## Kui toodet tarnitakse ilma kaablitaga:

Tehnilises tabelis määratletud toitekaabel tuleb tootega ühendada, järgides juhiseid. Toitekaabel ei tohi ohutuse tagamiseks olla pikem kui 2 m.

- Kruvikeerajaga avage klemmploki kaas.
- Pange toitekaabel läbi klemmi all oleva kaabliklemmi ja kinnitage see kaablikinnituskomponendi sisseehitatud kruviga põhikorpuse külge.
- Ühendage kaablid vastavalt lisatud skeemile.

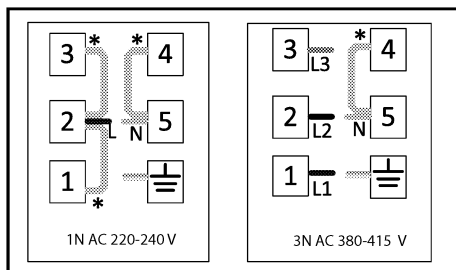



1N AC 220-240 V

3N AC 380-415 V

\* Vasksild

Kui Teie toitekaabli tüübiks on 3-juhtmeline, siis ühefaasilise ühenduse jaoks:

- pruun/must = L (faas)
  - sinine = N (null)
  - roheline/kollane juhe = (E)  (maandus)
- Kui Teie toitekaabli tüübiks on 5-juhtmeline, siis 3-faasilise ühenduse jaoks:

- pruun = L1 (faas)
  - must = L2 (faas)
  - hall = L3 (faas)
  - sinine = N (null)
  - roheline/kollane juhe = (E)  (maandus)
- Pärast juhtmeühenduste lõpetamist sulgege klemmploki kaas.
  - Ühendage toitekaabel toiteallikaga, suunates selle nii, et see ei puutuks tootega kokku ega pigistuks toote ja seinaga vahel.

### **Võimaliku tuleohtu vältimine!**

- Kaare tekke ohtu vältimiseks veenduge, et kõik elektrühendused on kindlalt kinnitatud.
- Ärge kasutage kahjustatud kaableid ega pikendusjuhtmeid.
- Veenduge, et elektriline ühenduspunkt on kaitsitud vedelike ja niiskuse eest.

### **Pliidiplaadi paigutamine ja kinnitamine (joonised 5-6-7-8)**

- Pärast toodete paigalduskoha ettevalmistamist pöörake pliitplaat tagurpidi ja asetage see tasasele pinnale.
- Kinnitage seadmega kaasas olev tihend pliidiplaadi ümber nii, et see asuks klaasi välisservast 1-2 mm kaugusel, nagu on näidatud joonisel 5. Veenduge, et mõlema otsa ning klaasi ja tihendi vahele ei jääks vaba ruumi.
- Keerake sisse ja kinnitage seadmega kaasas olevad kinnitusvedrud, paigaldades need pliidiplaadi alumisel korpusel olevale asukohtadele, nagu on näidatud joonisel 6. (Mõnes mudelis võivad need vedrud olla juba tehases paigaldatud.)
- Pöörake pliidiplaat tagasi, joondage see tööpinnaga ning asetage seejärel tööpinnale. Pliit asetatakse tööpinnale vedrude abil ja selle kinnitamine peaks sujuma hõlpsalt.
- Veenduge, et pliidiplaat ja tööpind oleksid paralleelsed, kui pliidiplaat on tööpinnale paigaldatud. Kui need ei ole paralleelsed, ühendage seadmega kaasas olevad täiendavad paigaldusklambrid, nagu on näidatud joonisel 8. Joonisel 8 on näidatud klambrite võimalikud paigalduskohad.

Kinnitusklambrate paigaldamiseks mõeldud kohad võivad toote mudelist sõltuvalt erineda. Kinnitamiseks kasutage pliidiplaadi kinnitusaugud.) Tasasuse saavutamiseks paigaldage kinnitusklambrid neile mõeldud kohtadele. Tootega kaasasolevate kinnitusklambrate tüüp ja kogus võivad toote mudelist sõltuvalt erineda.

### **Pliidiplaadi ja ahju omavahel ühendamine ning ahju paigutamine ja kinnitamine (Joonis 9-10)**

- Ühendage ahi toiteallikaga.
- Lükake ahi poolenisti kapi sisse kahe või enama inimese abiga.
- Ahjuga ühendamiseks on pliidiplaadil pistikupesa ja maanduskaabel. Nagu on joonisel 9 näidatud, ühendage pistikupesa ahju sama värvi pesaga. Kinnitage maanduskaabel joonisel 9 näidatud kruviga.
- Lükake ahi kappi lõpuni välja.
- Kinnitage ahi mööblieseme külge kaasas olevate kruvide abil. (Joonis 10)
- Paigaldamise lõpus kontrollige, kas kruvid on korralikult pingutatud ja toode on kindlalt kinnitatud. Kui toodet ei paigaldata vastavalt juhistele ja kruvid pole korralikult pingutatud, võib kasutamisel tekkida komistamise oht.

### **Lõppkontroll**

- Paigaldamise järel lülitage toide sisse.
- Enne esmakasutust lugege seadmete kasutusjuhendit.
- Kontrollige seadmete funktsioone.

### **Seadmete eemaldamine**

- Ühendage seadmed vooluvõrgust lahti.
- Keerake kinnituskruvid lahti.
- Tõmmake ahi poolenisti kapist välja kahe või enama inimese abiga.
- Ühendage ahi ning pliidiplaat lahti.
- Tõmmake ahi täiesti välja.
- Kui pliidiplaat on kinnitatud lisaklambratega, keerake kinnitusklambrid kõigepealt lahti.
- Eemaldage pliidiplaat, lükates seda alt ülespoole.

## FI - Turvallisuusohjeet

- Valtuutetun henkilön on asennettava tuote voimassa olevien määräysten mukaan. Valmistajaa ei voi asettaa vastuuseen vaurioista, jotka johtuvat valtuuttamattomien henkilöiden suorittamista toimenpiteistä, joka voi myös mitätöidä takuun.
- Asennuspaikan valmistelu ja sähköasennukset laitteen asennuspaikalla ovat asiakaan vastuulla.
- Laite on asennettava paikallisten sähkömääräysten mukaan.
- Poista ennen tuotteen asennusta materiaalit ja asiakirjat sen sisältä ja tarkasta silmämääräisesti, että tuotteessa ei ole vaurioita. Mikäli havaitset vikoja, älä asenna laitetta.
- Varmista, että käyttäjä ei voi koskettaa sähkökytkentöihin asennuksen jälkeen.
- Tuote on raskas, vähintään kahden henkilön tulee kantaa sitä.
- Ovea ja/tai kahvaa ei saa käyttää tuotteen nostamiseen tai siirtämiseen. Käytä nostokohtia, jotka sijaitsevat tuotteen molemmilla puolilla. Käytä aina suojakäsineitä kuljetuksen ja asennuksen aikana.
- Irrota virtaliitännät asennusalueelta, ennen asennusta.
- Kaluston, johon uuni asennetaan, on oltava lämmönkestävä (vähintään 100 °C).
- Varmista, että kalusto on suora, vaakatasossa ja kiinnitetty, ennen laitteen asennusta.
- Älä asenna lämmöneristysnauhoja kalusteen sisäpuolelle, johon uuni asennetaan.
- Laitetta ei saa asentaa oven taakse ylikuumenemisen ehkäisemiseksi.
- Asennuskaaviossa esitetyt mitat ovat mm:ssä.

## Kaluston valmistelu, johon laite asennetaan (Kuvat 2-3-4)

- Laite on tarkoitettu asennettavaksi kaupallisesti saatavissa oleviin työtasoihin. Laitteen ja keittiöseinin ja kaluston väliin on jätettävä turvaetäisyys. (Kuva 2-3)
- Työtason aukko, johon laite asennetaan, on sahattava kuvassa 2-3 esitettyjen mittojen mukaan.
- \* Jos laitteessa ei ole liesituuletinta, jätä vähintään 750 mm:n etäisyys keittotason ja kalusteen väliin.

- Jos laitteen päällä on suoja/liesituuletin, jätä suojan/liesituulettimen käyttöohjeessa esitetty etäisyys.
- \*\* Minimietäisyyden kaappien välillä on oltava sama kuin keittotason leveys.
- Riittävän ilmanvaihdon varmistamiseksi keittökaluun ilmastuksen takana, tulee kuvassa 2 esitetyn kokoiset aukot tehdä.
- Sähköliitännän on oltava kuvassa 2 esitetyllä alueella A tai asennuspaikan ulkopuolella.
- Työtason paksuuden on oltava vähintään 28 mm. (Kuva 4a)

## Tuuletus

- Tuuletus vaikuttaa suoraan laitteen lämmityskykyyn. Vaikka ongelmia ei havaittaisi ensimmäisen tarkastuksen aikana, asiakas voi huolestua suoritustehon laskemisesta pitkäaikaisen käytön aikana, kun oikeita tuuletusrakojia ei ole varmistettu.
- Vähintään 15 mm etäisyys on jätettävä keittotason alapinnan ja uunin yläseinän välille (Kuva 4b) riittävän tuuletuksen varmistamiseksi. Tämän lisäksi aukko vähintään 35x500 mm läpimitalla on jätettävä kalusteen pohjaan, johon uuni on sijoitettu. (Kuva 2)

## Laitteen asennus

### Laitteen liittäminen virransyöttöön

- Liitä tuote vain maadoitettuun pistorasiaan, jonka jännite ja suojaus on sama kuin ”teknisissä tiedoissa” määritetty. Pyydä valtuutettua sähköasentajaa suorittamaan maadoitus, jos tuotetta käytetään muuntajalla tai ilman. Yrityksemme ei vastaa vahingoista, jotka ovat aiheutuneet maadoittamattoman virtalähteen käytöstä.
- Ennen sähkötyöiden aloittamista, kytkä laite irti virransyötöstä. Sähköiskun vaara!
- Tuotteen saa liittää virransyöttöön vain valtuutettu ja pätevytynyt henkilö. Tuotteen takuu-aika alkaa oikean asennuksen jälkeen. Laitteen valmistajaa ei voida asettaa vastuuseen vahingoista, jotka ovat aiheutuneet valtuuttamattoman henkilön suorittamista toimenpiteistä.
- Laite on asennettava niin, että se voidaan kytkeä kokonaan irti virransyötöstä. Erotus on voitava suorittaa kiinteään sähkölinjaan asennetulla katkaisimella, rakennusmääräysten mukaan.

- Uunin takapinta ja keittotason alapinta kuumenee käytön aikana. Varmista, että sähköliitäntä ei pääse kosketukseen takapinnan kanssa, tämä voi johtaa liitännän vaurioitumiseen.
- Liitäntäkaapeli ei saa olla puristuksissa, taivutettu tai juuttunut kiinni tai kosketuksissa laitteen kuumiin osiin. Tämä saattaa johtaa laitteen oikosulkuun ja tulipalon syttymiseen johdon sulamisen takia. Mikäli verkkojohto on vaurioitunut, pätevän sähköasentajan on vaihdettava se uuteen. Muutoin olemassa on sähköiskun, oikosulun tai tulipalonvaara!
- Virtajohdon pistokkeeseen on oltava helppo pääsy asennuksen jälkeen (mutta ei lieden yli).
- Johdotuksen aikana on noudatettava kansallisia / paikallisia sähkömääräyksiä ja käyttää laitteelle sopivaa pistorasiaa / johtoa ja pistoketta. Jos uunin tehorajat ylittävät pistokkeen ja pistorasian / linjan virrankantokyvyn, on tuote liitettävä suoraan kiinteään sähkölinjaan, käyttämättä pistoketta ja pistorasiaa / johtoa.
- Varmista, että varokkeen arvo on yhteensopiva laitteen kanssa.
- Sähköliitännän tulee olla kansallisten asetusten mukainen.
- Verkkovirran on oltava yhteensopiva tuotteen tyyppikilvessä olevien tietojen kanssa. Keittotason tyyppikilpi sijaitsee keittotason pohjassa ja avaa uunin luukku, nähdäksesi uunin tyyppikilven.
- Tuotteen virtajohdon on oltava "Tekniset tiedot" taulukossa esitettyjen arvojen mukainen.
- **Jos tuote liitetään suoraan virransyöttöön:** Jos virransyötön kaikkia napoja ei voida kytkeä irti, on irtikytkentäyksikkö vähintään 3 mm:n kosketinvälkyksellä (varoke, linjan suojakytkin, koskettimet) liitettävä ja irtikytkentäyksikön kaikkien napojen on oltava tuotteen vieressä (ei yläpuolella) m IEE-direktiivien mukaisesti. Ohjeiden laiminlyöminen voi johtaa toimintaongelmiin ja mitätöidä tuotteen takuun.
- Lisäsuojausta jäännösvirtakatkaisimella suositellaan.

## Jos tuote on varustettu kaapelilla:

- Liitä tuotteen johto virransyöttöön, kuten alla on kuvattu:

Jos virtajohtotyyppi on 3-johdintyyppi, 1-vaiheen liitännälle:

- (BRW/BLA) Ruskea/musta = L (Vaihe)

- (BLU) Sininen = N (Neutraali)

- (GR/YE) Vihreä/keltainen johto = (E) 

(Maadoitus)

Jos virtajohtotyyppi on 5-johdintyyppi, 3-vaiheen liitännälle:

- (BRW) Ruskea = L1 (Vaihe)

- (BLA) Musta = L2 (Vaihe)

- (GRE) Harmaa = L3 (Vaihe)

- (BLU) Sininen = N (Neutraali)

- (GR/YE) Vihreä/keltainen johto = (E) 

(Maadoitus)

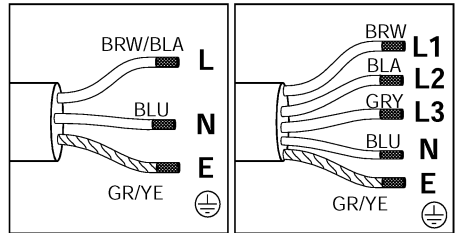

1 N AC 220-240 V

3 N AC 380-415 V

## Jos tuotetta ei ole varustettu kaapelilla:

Teknisten tietojen taulukossa määritetty virtakaapeli on liitettävä tuotteeseen seuraavien ohjeiden mukaan. Virtakaapeli ei saa olla yli 2 metrin pituinen, turvallisuusyistä.

- Avaa liitinlohkon kansi ruuvitaltalla.
- Syötä virtakaapeli liittimen alla olevan kaapelikiinnikkeen läpi ja kiinnitä se runkoon kiinnitysosassa olevalla ruuvilla.
- Kytke johdot toimitetun kaavion mukaan.

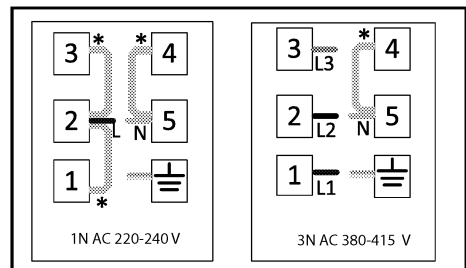

1N AC 220-240 V

3N AC 380-415 V

\* Kuparisilta

Jos virtajohtotyyppi on 3-johdintyyppi,  
1-vaiheen liitännälle:

- Ruskea/musta = L (vaihe)
- Sininen N (Neutraali)
- Vihreä/keltainen johto = (E)  (Maadoitus)

Jos virtajohtotyyppi on 5-johdintyyppi,  
3-vaiheen liitännälle:

- Ruskea = L1 (Vaihe)
- Musta = L2 (Vaihe)
- Harmaa = L3 (Vaihe)
- Sininen N (Neutraali)
- Vihreä/keltainen johto = (E)  (Maadoitus)
- Sulje liitinlohkon kansi, kun johdot on liitetty.
- Liitä virtakaapeli virransyöttöön reitittämällä se niin, että se ei koske tuotteeseen ja jää puristuksiin tuotteen ja seinän väliin.

### **Mahdollisen tulipalovaaran ehkäisy!**

- Varmista, että kaikki sähköliitännät ovat kiinnitetty tiukkaan, kipinöiden muodostumisen ehkäisemiseksi.
- Älä käytä vaurioituja kaapeleita tai jatkojohtoja.
- Varmista, että nesteitä tai kosteutta ei pääse sähköliitännätkohtaan.

### **Keittotason sijoitus ja kiinnitys (Kuvat 5-6-7-8)**

- Kun laitteen asennuspaikka on valmisteltu, käännä keittotaso ylösalaisin ja aseta se tasaiselle alustalle.
- Kiinnitä laitteen mukana toimitettu tiiviste keittotason ympärille niin, että se on 1-2 mm lasin ulkoreunan sisäpuolella, kuten esitetty kuvassa 5. Varmista, että rakoa ei ole kummassakaan päässä lasin ja tiivisteen välissä.
- Asenna ja kiristä mukana toimitetut kiinnitysrousset ja kytke ne paikoilleen keittotason alakotelossa, kuten esitetty kuvassa 6. (Joissakin malleissa nämä rousset voivat olla asennettu tehtaalla.)
- Käännä keittotaso ja kohdista se työtason kanssa ja sijoita se sitten työtason päälle. Keittotaso on sijoitettava työtason päälle jousten avulla, ja sen on oltava helppo kiinnittää.
- Varmista, että keittotaso ja työtaso ovat rinnakkain, kun sijoitat keittotason työtason päälle. Jos ne eivät ole rinnakkain, asenna laitteen mukana toimitetut lisäkiinnikkeet, kuten esitetty kuvassa 8. Kuvassa 8 on esitetty kiinnikkeiden mahdolliset asennuspaikat. (Kiinnikkeiden kiinnitysapaikka voi vaihdella tuotemallista

riippuen. Voit kiinnittää keittotasossa olevien asennusreikien mukaan.) Varmista rinnakkaisuus kiinnittämällä kiinnikkeet sopiviin paikkoihin. Tuotteen mukana toimitettujen kiinnikkeiden määrä vaihtelee tuotemallin mukaan.

### **Keittotaso-uuni liitännän suorittaminen ja uunin sijoitus ja kiinnitys.**

#### **(Kuva 9-10)**

- Liitä uuni verkkovirtaan.
- Työnnä uuni keskitettynä kahden henkilön toimesta täysin perille kalustoon.
- Keittotasossa on pistoke ja maadoituskaapeli liitännään uuniin. Liitä pistoke kuvassa 9 esitetyllä tavalla liitännään uunissa niin, että niiden värit täsmäävät. Kiinnitä maadoituskaapeli ruuvilla, kuten esitetty kuvassa 9.
- Sijoita täysin kalustoon.
- Kiinnitä uuni kalusteeseen mukana toimitetuilla ruuveilla. (Kuva 10)
- Tarkasta asennuksen lopuksi, että ruuvit on kiristetty ja tuote kiinnitetty kunnolla. Jos uunia ei asenneta ohjeiden mukaan ja ruuveja ei ole kiristetty kunnolla, voi tuote kaatua käytön aikana.

#### **Lopullinen tarkistus**

- Kytke virransyöttö päälle asennuksen jälkeen.
- Lue käyttöohje, ennen tuotteen ensimmäistä käyttöä.
- Tarkista laitteen toiminta.

#### **Laitteiden poistaminen**

- Irrota laite verkkovirrasta.
- Irrota uunin kiinnitysruuvit.
- Vedä uuni kahden henkilön toimesta puoliksi ulos kalustosta.
- Kytke uuni ja keittotaso irti.
- Vedä uuni täysin ulos.
- Jos keittotaso on kiinnitetty lisäkiinnikkeillä, irrota ensin kiinnikkeet.
- Poista keittotaso työntämällä keittotasoa ylöspäin sen pohjasta.

## HR - Sigurnosne upute

- Proizvod mora ugraditi kvalificirana osoba u skladu s važećim propisima. Proizvođač ne snosi odgovornost za štetu nastalu postupcima koje provode neovlaštene osobe što također može poništiti jamstvo.
- Priprema lokacije i električne instalacije proizvoda su u odgovornosti kupca.
- Proizvod mora biti ugrađen u skladu sa svim lokalnim električnim propisima.
- Prije instaliranja proizvoda uklonite sve materijale i dokumente u njemu i vizualno provjerite ima li proizvod bilo kakvih nedostataka na sebi. Ako je tako, nemojte ga instalirati.
- Pripazite da korisnik ne može dosegnuti električne priključke nakon instalacije.
- Proizvod je težak, nosite ga s najmanje dvije osobe.
- Vrata i / ili ručica ne smiju se koristiti za podizanje ili pomicanje uređaja. Koristite prostore za podizanje s obje strane proizvoda. Uvijek nosite zaštitne rukavice tijekom transporta i ugradnje.
- Isključite električne priključke u području koje treba ugraditi prije instalacije.
- Površine namještaja u koji se pećnica ugrađuje moraju biti otporne na toplinu (minimalno 100 ° C).
- Pripazite da namještaj stoji ravno, u vodoravnom položaju te treba biti pričvršćen prije instalacije uređaja.
- Ne postavljajte trake za toplinsku izolaciju u unutrašnjost namještaja u koji se pećnica ugrađuje.
- Uređaj se ne smije postavljati iza ukrasnih vrata kako bi se izbjeglo pregrijavanje.
- Dimenzije navedene u dijagramima za instalaciju su u mm.

## Priprema namještaja na koji će se instalirati uređaj (Slike 2-3-4)

- Uređaj je namijenjen instalaciji u radnu kuhinjsku površinu za komercijalne namjene. Između uređaja i zidova kuhinje treba se ostaviti dovoljan razmak. (slika 2-3)
- Na mjestu postavljanja uređaja na kuhinjskoj radnoj površini treba izrezati razmak u skladu s dimenzijama navedenim na slici 2-3.
- \*Ako na uređaju nema nape/obloge za napu, ostavite razmak od 750 mm između površine ploče za kuhanje i namještaja.

- Ako je iznad uređaja instalirana napa ostavite visinski razmak za instalaciju kako je to opisano u korisničkom priručniku nape/obloge za napu.
- \*\*Minimalna udaljenost između ormarića mora biti jednaka širini nape.
- Da bi se osigurala potrebna ventilacija u stražnjem dijelu kuhinjskog namještaja, potrebno je stvoriti otvore u dimenzijama prikazanim na slici 2.
- Električni priključak mora biti u području A na slici 2 ili izvan mjesta instalacije.
- Debljina kuhinjske radne površine treba biti barem 28 mm (Slika 4a)

## Ventilacija

- Ventilacija izravno utječe na svojstva zagrijavanja uređaja. Čak i ako se prilikom prve provjere ne utvrdi nikakvo oštećenje, korisnik se može zabrinuti zbog slabih performansi prilikom dužeg vremena kuhanja ako nema dobre ventilacije.
- Treba osigurati minimalni razmak od 15 mm između donje površine štednjaka i gornje stijenke pećnice (slika 4b) radi odgovarajuće ventilacije. Uz to, presjek dimenzija 35x500 mm treba ostaviti na dnu okvira u namještaju u koji će se pećnica smjestiti. (Slika 2)

## Instalacija uređaja

### Spajanje uređaja na napajanje

- Proizvod priključite samo na uzemljenu utičnicu / kabel s naponom i zaštitom kako je navedeno u "Tehničkim specifikacijama". Instalaciju za uzemljenje mora napraviti kvalificirani električar dok proizvod koristite sa ili bez transformatora. Naša tvrtka neće biti odgovorna za probleme nastale uslijed toga što se proizvod ne uzemljuje u skladu s lokalnim propisima.
- Prije početka bilo kakvih radova na električnoj instalaciji, odspojite uređaj iz napajanja. Postoji opasnost od električnog udara!
- Proizvod mora biti povezan s mrežnim napajanjem samo od strane ovlaštene i kvalificirane osobe. Proizvođač ne snosi odgovornost za štetu nastalu postupcima koje provode neovlaštene osobe.
- Uređaj mora biti instaliran tako da se može potpuno isključiti iz napajanja. Odvajanje se mora osigurati prekidačem ugrađenim u fiksnu električnu instalaciju, u skladu s

građevinskim propisima.

- Stražnja površina pećnice i donja površina ploče za kuhanje tijekom upotrebe postaju vruće. Pripazite da električni priključak ne dođe u kontakt sa stražnjom površinom, jer se u protivnom priključci mogu oštetiti.
- Priključni kabel ne smije se stezati, savijati niti blokirati te ne smije doći u kontakt s vrućim dijelovima uređaja. Ako dođe do otapanja kabela to može izazvati kratki spoj u uređaju ili zapaljenje. Ako je strujni kabel oštećen mora ga zamijeniti kvalificirani električar. U suprotnom, postoji opasnost od strujnog udara, kratkog spoja ili požara!
- Utikač strujnog kabela treba biti lako dostupan nakon instalacije (ali ne preko ploča za kuhanje).
- Prilikom ožičenja morate se pridržavati nacionalnih/lokalnih električnih propisa i koristiti zidnu utičnicu/žice i utikač koji su prikladni za uređaje. Ako ograničenja snage proizvoda premašuju trenutnu strujnu opteretivost utičnice/žice, morate proizvod izravno spojiti na fiksnu električnu instalaciju bez upotrebe utičnice/žice.
- Provjerite je li nazivni napon osigurača kompatibilan s proizvodom.
- Priključak mora biti u skladu s nacionalnim propisima.
- Podaci o napajanju moraju odgovarati podacima navedenim na nazivnoj pločici uređaja. Na dnu ploče za kuhanje možete vidjeti naljepnicu o vrsti ploče za kuhanje te otvorite vrata pećnice i vidjet ćete naljepnicu vrste pećnice.
- Električni kabel vašeg proizvoda mora biti u skladu s vrijednostima u tablici "Tehničke specifikacije".
- **Ako će proizvod biti spojen izravno na napajanje:** Ako nije moguće odspojiti sve stupove napajanja, mora biti spojena jedinica s najmanje 3 mm kontaktnog zastoja (osigurači, sigurnosni prekidači, kontaktori) i svi stubovi ove jedinice za isključivanje moraju biti iste (ili iznad) vrijednosti u skladu s IEE smjernicama. Nepoštivanje ove upute može uzrokovati operativne probleme i poništiti jamstvo za proizvod.
- Preporučuje se dodatna zaštita prekidačem za rezidualnu struju.

## Ako je proizvod isporučen s kabelom:

- Spojite kabel na opskrbnu električnu mrežu proizvoda kako je dolje navedeno:

Ako je vrsta vašeg strujnog kabela 3-žilni za 1-fazni priključak:

- (BRW/BLA) smeđa/crna = L (faza)
  - (BLU) plava = N (neutralno - nula)
  - (GR/YE) zelena/žuta žica = (E) 
- (uzemljenje)

Ako je vrsta vašeg strujnog kabela 5-žilni za 3-fazni priključak:

- (BRW) smeđa = L1 (faza)
  - (BLA) crna = L2 (faza)
  - (GRE) siva = L3 (faza)
  - (BLU) plava = N (neutralno - nula)
  - (GR/YE) zelena/žuta žica = (E) 
- (uzemljenje)

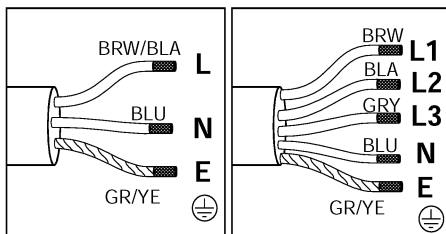

1 N AC 220-240 V

3 N AC 380-415 V

## Ako je proizvod isporučen bez kabela:

Strujni kabel koji je definiran u tablici tehničkih podataka mora se spojiti na proizvod u skladu sa sljedećim uputama: Strujni kabel ne smije biti duži od 2 m iz sigurnosnih razloga.

- Odvijačem otvorite poklopac priključnog bloka.
- Umetnite strujni kabel kroz obujmicu kabela ispod priključka i pričvrstite ga na glavno kućište s vijcima ugrađenim u dio za spajanje kabela.
- Kabele spojite u skladu s isporučenim grafikonom.

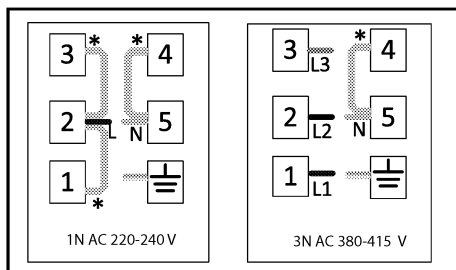

1N AC 220-240 V

3N AC 380-415 V

\* Bakreni most

Ako je vrsta vašeg strujnog kabela 3-žilni za 1-fazni priključak:

- smeđi/crni kabel = L (faza)
- plava = N (neutralno - nula)
- zelena/žuta žica = (E)  (uzemljenje)

Ako je vrsta vašeg strujnog kabela 5-žilni za 3-fazni priključak:

- smeđa = L1 (faza)
- crna = L2 (faza)
- siva = L3 (faza)
- plava = N (neutralno - nula)
- zelena/žuta žica = (E)  (uzemljenje)
- Nakon završetka priključivanja žica zatvorite poklopac bloka priključka.
- Spojite strujni kabel na opskrbnu električnu mrežu tako što ćete ga usmeriti na način da ne dolazi u kontakt s proizvodom te da se neće zgnječiti između proizvoda i zida.

### **Sprječavanje moguće opasnosti od požara!**

- provjerite pristaje li utikač u utičnicu kako ne bi izazivao iskrenje.
- Ne koristite oštećene kabele ni produžne kabele.
- Pripazite da na vrhovima električnih priključaka nema tekućine ili vlage.

### **Postavljanje i pričvršćivanje ploče za kuhanje (slike 5-6-7-8)**

- Nakon pripreme mjesta instalacije uređaja okrenite ploču za kuhanje naopako i postavite je na ravnu površinu.
- Pričvrstite brtvu isporučenu s uređajem oko ploče za kuhanje tako da bude 1-2 mm unutar vanjskog ruba stakla kako je to prikazano na slici 5. Pripazite da nema razmaka između oba kraja i između stakla i brtve.
- Pričvrstite vijcima i zategnite montažnu oprugu isporučenu s uređajem aktiviranjem njene baze u donji dio kućišta ploče za kuhanje kako je to prikazano na slici 6. (Kod nekih modela, ove opruge se mogu pričvrstiti na uređaj u tvornici.)
- Ponovno okrenite ploču za kuhanje i poravnajte je s kuhinjskom radnom pločom te je postavite na nju. Štednjak treba postaviti na kuhinjsku radnu ploču pomoću opruga te ih treba lagano zategnuti.
- Pripazite da ploča za kuhanje i kuhinjska ravna ploča budu poravnati kada postavljate štednjak na kuhinjsku radnu ploču. Ako nisu poravnati, postavite dodatne instalacijske obujmice isporučene

s uređajem kako je to prikazano na slici 8. Slika 8 prikazuje moguća mjesta instalacije obujmica. (Mjesto na koje se mogu priključiti obujmice može se razlikovati ovisno o modelu proizvoda. Možete ih spojiti u skladu s otvorima za montažu na ploči za kuhanje.) Osigurajte paralelnost pričvršćivanjem obujmica na odgovarajuća mjesta. Vrsta i količina obujmica isporučenih s proizvodom može se razlikovati ovisno o modelu proizvoda.

### **Spajanje ploče za kuhanje i pećnice te postavljanje i učvršćivanje pećnice (Slika 9 -10)**

- Spojite pećnicu strujno napajanje.
- Kliznite centriranom pećnicom, tako da je drže dvije osobe, u kuhinjski ormarić tako da uđe do pola.
- Ploča za kuhanje ima utičnicu i kabel za uzemljenje koje treba spojiti s pećnicom. Na način prikazan na slici 9 spojite utičnicu na njen utor na pećnici tako da boje odgovaraju. Pričvrstite kabel uzemljenja s vijkom kako je prikazano na slici 9.
- Stavite pećnicu potpuno u kuhinjski ormarić.
- Pričvrstite pećnicu na kuhinjski element pomoću isporučenih vijaka. (Slika 10)
- Na kraju instalacije, provjerite je su li vijci dobro zategnuti i je li proizvod dobro učvršćen. Ako pećnica nije instalirana u skladu s uputama, a vijci nisu dobro zategnuti, tada postoji opasnost od prevrtanja tijekom upotrebe.

### **Zadnja provjera**

- Nakon dovršenja instalacije uključite napajanje.
- Pročitajte korisnički priručnik prije prve upotrebe uređaja.
- Provjerite funkcije uređaja.

### **Uklanjanje uređaja**

- Iskopčajte uređaj iz strujnog napajanja.
- Odvijte pričvršne vijke pećnice.
- Izvucite pećnicu, tako da je drže dvije osobe, u kuhinjski ormarić tako da uđe do pola.
- Odspojite pećnicu i ploču za kuhanje.
- Do kraja izvucite pećnicu.
- Ako je ploča za kuhanje pričvršćena dodatnim stezaljkama, prvo skinite stezaljke.
- Uklonite ploču za kuhanje guranjem ploče za kuhanje do dna prema gore.



## HU - Biztonsági útmutató

- A terméket csak megfelelően képzett személy telepítse a hatályos előírásoknak megfelelően. A gyártó nem vállal felelősséget az illetéktelen személyek által végrehajtott eljárásokból fakadó károkért, amelyek a jótállást is érvényteleníthetik.
- A termék helyének és elektromos bekötésének előkészítése a vevő felelőssége.
- A terméket a helyi elektromos előírásoknak megfelelően kell beszerezni.
- A termék telepítése előtt távolítsa el a benne található összes anyagot és dokumentumot, illetve vizuálisan ellenőrizze, hogy a termék nem sérült-e. Ha igen, ne szerelje be.
- Gondoskodjon róla, hogy a telepítést követően a felhasználó nem fér hozzá az elektromos bekötésekhez.
- A termék nehéz, legalább két ember mozgassa.
- A készülék mozgatásához ne használja az ajtót és/vagy a fogantyút. Használja a termék két oldalán található emelési pontokat. A szállítás és telepítés során mindig viseljen munkavédelmi kesztyűt.
- A telepítés előtt az érintett területen válassza le az elektromos csatlakozásokat.
- A bútor felületének, amelybe a sütő telepítésre kerül, hőállónak kell lennie (100 °C minimum).
- A bútornak egyenesnek, vízszintesnek kell lennie, és a berendezés telepítése előtt rögzíteni kell.
- A bútor belsejébe, ahova a sütő beszerelésre kerül, ne helyezzen el hőszigetelő csikokat.
- A készüléket tilos díszajtó mögé helyezni, hogy elkerülje a túlforrósodást.
- A rajzon megadott méretek mm-ben értendők.

## Bútor előkészítése, amelybe a berendezés telepítésre kerül (2-3-4. ábra)

- A berendezést úgy tervezték, hogy kereskedelmi forgalomban kapható pultokba beszerelhető legyen. A berendezés és a konyhafalak vagy a konyhabútor között tartson megfelelő távolságot. (2-3. ábra)

- A pult nyílását, amelybe a berendezést be kell helyezni, az 2-3. ábrán megadott méretek szerint kell kivágni.
- \* Ha a berendezéshez nem tartozik elszívó, akkor a főzőlap és a bútor között hagyjon 750 mm-nyi távolságot.
- Ha a berendezéshez elszívó is telepítésre kerül, akkor a telepítési távolságot keresse az elszívó használati útmutatójában.
- \*\* A szekrények közötti minimális távolság egyenlő az elszívó szélességével.
- Ahhoz, hogy a konyhabútor hátulján a megfelelő szellőzést biztosítani tudja, a 2. ábrán látható méretű nyílásokat kell vágni.
- Az elektromos csatlakozásnak a 2. ábrán látható A területen belül, vagy a beépítési helyen kívül kell lennie.
- Pult vastagsága legalább 28 mm. (4a. ábra)

## Szellőztetés

- A szellőzés közvetlen hatással van a berendezés fűtési teljesítményére. Ha az első ellenőrzés során nem található semmilyen probléma, akkor is felléphet teljesítményvesztés a hosszabb főzési folyamatok során, ha a megfelelő szellőzés nem biztosított.
- A főzőlap alja és a sütő teteje között minimum 15 mm-es hézagot kell hagyni (4b. ábra), hogy a megfelelő szellőzés biztosítható legyen. Ezen felül egy 35x500 mm keresztmetszetű nyílást kell hagyni az alsó bútorban, ahova a sütőt beszereli. (2. ábra)

## A készülék helye

### Csatlakoztassa a készüléket a hálózatra

- A terméket csak olyan földelt aljzatba/vezetékkel csatlakoztassa, amely feszültségzintje és védelme megfelel a „Műszaki adatok” c. részben meghatározottaknak. A földelést kizárólag képzett villanyszerelő alakíthatja ki, miközben a terméket transzformátorral vagy anélkül használja. Cégünk nem vállal semmilyen felelősséget olyan problémákért, amelyek a termék helyi előírásoknak nem megfelelő földeléssel történő használata miatt merülnek fel.
- Az elektromos bekötéssel kapcsolatos munkák megkezdése előtt válassza le a terméket az elektromos hálózatról. Fennáll az áramütés veszélye!

- A terméket csak arra jogosult és szakképzett személy csatlakoztathatja a hálózatra. A termék jótállási ideje a megfelelő telepítést követően kezdődik. A gyártó nem vállal felelősséget az illetéktelen személyek által végrehajtott eljárásokból fakadó károkért.
- A készüléket úgy kell telepíteni, hogy az teljes mértékben leválasztható legyen az elektromos hálózatról. A leválasztást az elektromos hálózatba fixen beépített kapcsolóval kell biztosítani, az építési szabályoknak megfelelően.
- Használat során a sütő hátsó felülete, illetve a főzőlap alsó felülete felmelegedhet. Győződjön meg róla, hogy az elektromos csatlakozások nem érintkeznek a hátsó felülettel, ellenkező esetben a csatlakozások sérülhetnek.
- A csatlakozókábelt nem szabad rögzíteni, meghajlítani vagy becsípni, illetve nem érintkezhet a berendezés forró részeivel. A kábel megolvadhat, ami rövidzárlatot és tüzet okozhat. Ha a tápkábel sérült, akkor egy szakképzett villanyszerelővel ki kell cseréltetni. Ellenkező esetben fennáll az áramütés, a rövidzárlat vagy a tűz veszélye!
- A telepítést követően a tápkábelen található dugvillának könnyen elérhetőnek kell lennie (de nem a főzőlap felett).
- A vezeték kiépítése során be kell tartani az országos/helyi elektromos előírásokat, és a készülékhez megfelelő aljzatot/vezetékét és dugvillát kell alkalmazni. Ha a berendezés teljesítményfelvétele meghaladja a dugaszolóaljzat/vezeték kapacitását, a terméket közvetlenül a rögzített elektromos hálózatra kell csatlakoztatni dugvilla és aljzat nélkül.
- Győződjön meg róla, hogy a biztosíték méretezése megfelelő a termékhez.
- A csatlakozásnak meg kell felelnie a nemzeti előírásoknak.
- Az elektromos hálózat teljesítményének meg kell felelni a termék adattábláján feltüntetett értékeknek. A főzőlap adattábláját a főzőlap alján találja, a sütő adattáblájának megtekintéséhez nyissa ki a sütő ajtaját.
- A termék tápkábelének meg kell felelnie a „Műszaki adatok” c. részben található értékeknek.
- **Ha a terméket közvetlenül csatlakoztatja az elektromos hálózatra:** Ha nem lehet a

tápfeszültség összes pólusát leválasztani, akkor legalább 3 mm érintkezőtávolságú leválasztóegységet (biztosíték, vezetékvédő kapcsoló, védőrelé) kell bekötni az összes pólusra, és a leválasztóegység összes pólusát a termék közelében (nem felette) kell elhelyezni, az IEE irányelvek szerint. Az utasítás figyelmen kívül hagyása működési problémákat okozhat és érvényteleníti a termék jótállását.

- Kiegészítő védelemként javasolt áramvédő kapcsoló használata.

### Ha a termék kábelrel van szerelve:

- Az alább látható módon csatlakoztassa a termék tápvezetékét:

Ha a tápvezeték 3 érrel rendelkezik, 1 ér a fázis:

- (BRW/BLA) barna/feke = L (fázis)
  - (BLU) kék = N (nullavezető)
  - (GR/YE) zöld/sárga vezeték = (E) 
- (védővezető)

Ha a tápvezeték 5 érrel rendelkezik, 3 ér a fázis:

- (BRW) barna = L1 (fázis)
  - (BLA) fekete = L2 (fázis)
  - (GRE) szürke = L3 (fázis)
  - (BLU) kék = N (nullavezető)
  - (GR/YE) zöld/sárga vezeték = (E) 
- (védővezető)

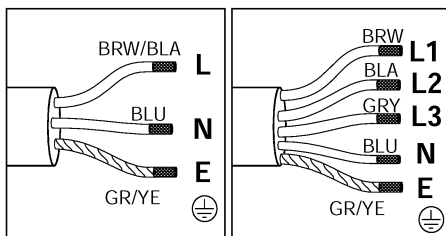

1 N AC 220-240 V

3 N AC 380-415 V

### Ha a termék nincs kábelrel felszerelve:

Az adattáblán feltüntetett tápkábel kell a termékhez csatlakoztatni az alábbi utasítások szerint. Biztonsági okok miatt a tápkábel nem lehet hosszabb, mint 2 méter.

- Nyissa ki a sorkapocs fedelét egy csavarhúzóval.
- Vezesse át a tápkábelt a kábelbilincsen a sorkapocs alatt és rögzítse a kábelbilincsen található csavarral.
- A vezetékeket a rendelkezésre álló kapcsolási rajzok alapján kösse be.

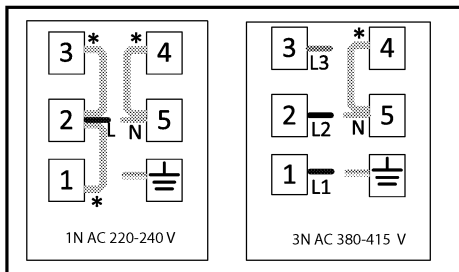

#### \* Réz áthidaló

Ha a tápvezeték 3 érral rendelkezik, 1 ér a fázis:

- Barna/fekeete = L (fázis)
- Kék = N (nullavezető)
- Zöld/sárga vezeték = (E)  (védővezető)

Ha a tápvezeték 5 érral rendelkezik, 3 ér a fázis:

- Barna = L1 (fázis)
- Fekete = L2 (fázis)
- Szürke = L3 (fázis)
- Kék = N (nullavezető)
- Zöld/sárga vezeték = (E)  (védővezető)

- A vezetékek bekötését követően zárja le a sorkapocs fedelét.
- A tápkábelt úgy vezesse el, hogy az ne érintkezzen a termékkel, illetve a csipődjön be a termék és a fal közé.

#### Tűzveszély megelőzése!;

- Győződjön meg róla, hogy minden elektromos csatlakozás megfelelően meg van húzva, így elkerülheti az ívképződést.
- Ne használjon sérült kábeleket vagy hosszabbítókat.
- Győződjön meg róla, hogy folyadék és nedvesség nem juthat be az elektromos csatlakozásokhoz.

#### A főzőlap behelyezése és rögzítése (5-6-7-8. ábra)

- Azt követően, hogy a berendezés telepítési helyét előkészítette, fordítsa fel a főzőlapot és helyezze sík felületre.
- Helyezze fel a berendezéshez kapott tömitést úgy, hogy az 1-2 mm-re legyen az üveg szélétől, ahogy az 5. ábrán is látható. Győződjön meg róla, hogy nem maradt rés a tömités végei között, illetve az üveg és a tömités között.
- Csavarozza fel és húzza meg a rugókat, amelyeket a berendezéshez kapott, hogy azok megfelelően illeszkedjenek a főzőlap alsó részéhez, ahogy a 6. ábrán is látható.

(Egyes modelleknél ezek a rugók már a gyárban rögzítésre kerülnek.)

- Fordítsa vissza a főzőlapot és igazítsa be a munkalaphoz, majd helyezze a munkalapba. Miután a főzőlapot behelyezte a munkalapba, a rugók könnyedén rögzíthetik azt.
- Amikor a főzőlapot a munkalapba helyezi, győződjön meg róla, hogy a főzőlap és a munkalap párhuzamos egymással. Amikor párhuzamosak, helyezze fel a kiegészítő rögzítőket, amelyeket a berendezéshez kapott, ehhez lásd a 8. ábrát. A 8. ábrán a kampók esetleges rögzítési helyei láthatók. (A kampók esetleges rögzítési helyei az adott modellel függően változhatnak. A kampókat a főzőlapon található rögzítési helyeknek megfelelően szerelheti fel.) Ellenőrizze a párhuzamosságot a kampók megfelelő helyre történő felhelyezésekor. A rendelkezésre álló kampók típusa és mennyisége függ a termék modelljétől.

#### A főzőlap-sütő kapcsolat kialakítása, a sütő behelyezése és rögzítése (9-10. ábra)

- Csatlakoztassa a sütőt a hálózati csatlakozóhoz.
- Legalább két személy csúsztassa be a sütőt a szekrénybe félig.
- A főzőlapon található egy csatlakozó, illetve egy földelőkábel, amelyet a sütőhöz kell csatlakoztatni. Ahogy a 9. ábrán is látható, csatlakoztassa a csatlakozót a sütőn található aljzat úgy, hogy a színek megegyezzenek. Csavarral rögzítse a földelőkábelt, ahogy a 9. ábrán is látható.
- Helyezze be a sütőt a szekrénybe.
- A mellékelt csavarokkal rögzítse a sütőt a szekrényhez. (10. ábra)
- A telepítés végén ellenőrizze, hogy a csavarok megfelelően meg vannak-e húzva, illetve a termék megfelelően van-e rögzítve. Ha a sütő nem az utasításoknak megfelelően kerül telepítésre, illetve a csavarok nincsenek megfelelően meghúzva, fennáll annak a veszélye, hogy a termék használat közben felbillen.

#### Végső ellenőrzés

- A telepítést követően kapcsolja fel a tápellátást.
- A berendezés első használata előtt olvassa el a használati útmutatót.
- Ellenőrizze a berendezés funkciót.

## Berendezés eltávolítása

- Válassza le a készülékeket az áramforrásról.
- Csavarja ki a sütőt rögzítő csavarokat.
- Legalább két személy csúsztassa ki a sütőt a szekrényből félig.
- Válassza szét a sütőt és a főzőlapot.
- Húzza ki teljesen a sütőt.
- Ha a főzőlap további bilincsekkel is rögzítve van, először ezeket a bilincseket oldja ki.
- Távolítsa el a főzőlapot úgy, hogy felfelé nyomja a főzőlap aljánál fogva.

## IT- Istruzioni relative alla sicurezza

- Questo prodotto deve essere installato da una persona qualificata conformemente alla normativa in vigore. Il produttore non è responsabile per i danni derivanti da procedure effettuate da persone non autorizzate; la non osservanza di questa regola potrebbe anche invalidare la garanzia.
- La preparazione del luogo e l'installazione elettrica del prodotto è sotto la responsabilità del cliente.
- Il prodotto deve essere installato in conformità con tutte le norme elettriche locali.
- Prima di installare il prodotto, rimuovere tutti i materiali e i documenti in esso contenuti e controllare visivamente se il prodotto presenta difetti. In caso di danni, non procedere alla sua installazione.
- Assicurarsi che l'utente non possa raggiungere i collegamenti elettrici dopo l'installazione.
- Il prodotto è pesante, è consigliato il trasporto del prodotto con almeno due persone.
- Lo sportello e/o la maniglia non devono essere utilizzate per sollevare o spostare l'elettrodomestico. Utilizzare invece gli spazi di sollevamento su entrambi i lati del prodotto. Durante il trasporto e l'installazione indossare sempre guanti protettivi.
- Prima dell'installazione, staccare i collegamenti elettrici nell'area di installazione.
- Le superfici dei mobili in cui o su cui il forno deve essere installato devono essere resistenti al calore (100 °C minimo).

- Prima dell'installazione, assicurarsi che i mobili siano in posizione diritta e orizzontale e che siano fissati.
- Non installare strisce di isolamento termico all'interno dei mobili in cui il forno deve essere installato.
- L'apparecchiatura non deve essere installata dietro a una porta decorativa al fine di evitare un potenziale surriscaldamento.
- Le dimensioni indicate negli schemi di installazione sono in mm.

## Preparazione dei mobili in cui o su cui l'apparecchio sarà installato (Figure 2-3-4)

- L'apparecchio è progettato per l'installazione in piani di lavoro disponibili in commercio. È necessario lasciare una distanza di sicurezza tra l'apparecchio e le pareti o i mobili della cucina. (Figura 2-3)
- Lo spazio libero in cui l'apparecchio sarà collocato sul piano di lavoro deve essere tagliato secondo le dimensioni indicate nella figura 2-3.
- \* Se sull'apparecchio non è presente una cappa, lasciare una distanza di 750 mm dalla superficie del piano cottura ai mobili.
- Se sull'apparecchio è installato un coperchio/cappa, prevedere una distanza per l'altezza di installazione come descritto nelle istruzioni per l'uso del coperchio/cappa.
- \*\* La distanza minima tra gli armadi deve essere pari alla larghezza del piano cottura
- Per garantire la necessaria ventilazione nella parte posteriore dei mobili della cucina, è necessario creare delle aperture nelle dimensioni indicate in figura 2.
- Il collegamento elettrico deve trovarsi nell'area A in figura 2 o esternamente al luogo di installazione.
- Lo spessore del piano di lavoro dovrà essere di almeno 28 mm. (Figura 4a)

## Ventilazione

- La ventilazione influisce direttamente sulle prestazioni di riscaldamento dell'apparecchio. Quando non vengono assicurate le corrette distanze di ventilazione, anche se non viene rilevato alcun problema durante le prime ispezioni, si potrebbero avere perdite di prestazioni durante la cottura per periodi più lunghi.

- Per garantire un'adeguata ventilazione, fra la superficie inferiore del fornello e la parete superiore del forno dovrà essere prevista una distanza minima di 15 mm (Figura 4b). Inoltre, nella parte inferiore dell'alloggiamento del mobile in cui è collocato il forno dovrà essere lasciata una sezione trasversale delle dimensioni di 35x500 mm. (Figura 2)

## Installazione dell'apparecchio Collegamento dell'elettrodomestico alla presa di corrente

- Collegare il prodotto ad una presa/linea con messa a terra solo con la tensione e la protezione definite nelle "Specifiche tecniche". Far eseguire la messa a terra da un elettricista qualificato durante l'utilizzo del prodotto con o senza trasformatore. La nostra azienda non sarà responsabile di eventuali problematiche derivanti dall'uso del prodotto senza aver effettuato la messa a terra in conformità con le normative locali.
- Prima di iniziare qualsiasi intervento sull'impianto elettrico, scollegare il prodotto dalla rete elettrica. C'è rischio di scossa elettrica!
- Il prodotto deve essere collegato alla rete elettrica solo da una persona autorizzata e qualificata. Il periodo di garanzia del prodotto inizia solo dopo la corretta installazione. Il produttore non verrà ritenuto responsabile degli eventuali danni che potrebbero derivare da procedure eseguite da persone non autorizzate.
- L'elettrodomestico deve essere installato in modo da poter essere completamente scollegato dalla rete elettrica. La separazione deve essere garantita da un interruttore integrato nell'impianto elettrico fisso, secondo le norme di costruzione.
- La superficie posteriore del forno e la superficie inferiore del piano cottura si riscaldano quando è in uso. Assicurarsi che il collegamento elettrico non venga a contatto con la superficie posteriore, altrimenti i collegamenti potrebbero danneggiarsi.
- Il cavo elettrico non deve essere stretto, piegato o intrappolato e non deve venire in contatto con parti calde dell'apparecchiatura. Le apparecchiature potrebbero andare in corto circuito e

prendere fuoco a causa della fusione del cavo. Se il cavo di alimentazione è danneggiato, deve essere sostituito da un elettricista qualificato. Altrimenti c'è il rischio di scosse elettriche, cortocircuiti o incendi!

- La spina del cavo di alimentazione deve essere facilmente accessibile dopo l'installazione (ma non deve passare sui piani cottura).
- Quando si effettua il cablaggio è necessario rispettare le norme elettriche nazionali/locali e utilizzare prese/linee e spine adatte all'apparecchiatura. Se i limiti di potenza del prodotto superano la capacità di carico di corrente della spina e della presa/linea, è necessario collegare il prodotto direttamente all'impianto elettrico fisso senza utilizzare la spina e la presa/linea.
- Assicurarsi che il fusibile sia compatibile con il prodotto.
- Il collegamento elettrico deve essere conforme alle normative nazionali.
- I dati dell'alimentazione di rete devono corrispondere a quelli indicati sulla targhetta identificativa dei prodotti. È possibile vedere sulla targhetta identificativa il tipo del fornello sul fondo dello stesso e aprire la porta del forno per vedere sulla targhetta identificativa il tipo del forno.
- Il cavo di alimentazione del prodotto deve essere conforme ai valori della tabella "Specifiche tecniche".
- **Se il prodotto sarà collegato direttamente alla rete elettrica:** se non è possibile scollegare tutti i poli dell'alimentazione, è necessario collegare un'unità di sezionamento con almeno 3 mm di distanza dai contatti (fusibili, interruttori di sicurezza di linea, contattori) e tutti i poli di questa unità di sezionamento devono essere adiacenti (non trovarsi sopra) al prodotto, in conformità alle direttive IEE. La mancata osservanza di questa istruzione potrebbe causare problemi operativi e invalidare la garanzia del prodotto.
- Si consiglia una protezione aggiuntiva con un interruttore differenziale.

## Se il prodotto è realizzato con cavo:

- Collegare il cavo del prodotto per fornire l'alimentazione come indicato di seguito:

Se il tipo di cavo di alimentazione usato è a 3 conduttori, per il collegamento monofase:

- (BRW/BLA) Marrone/nero = L (Fase)
- (BLU) Blu = N (Neutro)
- (GR/YE) Filo verde/giallo = (E)  (Messa a terra)

Se il tipo di cavo di alimentazione usato è a 5 conduttori, per il collegamento a 3 fasi:

- (BRW) Marrone = L1 (Fase)
- (BLA) Nero = L2 (fase)
- (GRE) Grigio = L3 (Fase)
- (BLU) Blu = N (Neutro)
- (GR/YE) Filo verde/giallo = (E)  (Messa a terra)

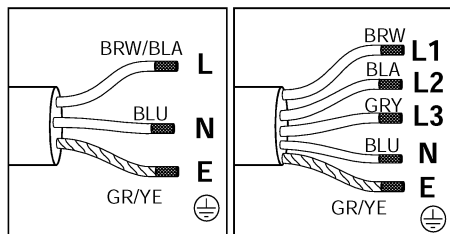

1 N AC 220-240 V

3 N AC 380-415 V

## Se il prodotto è realizzato senza cavo:

Al prodotto deve essere collegato un cavo di alimentazione che è definito nella tabella tecnica home, seguendo le istruzioni. Per motivi di sicurezza, il cavo di alimentazione non deve essere più lungo di 2 m.

- Aprire il coperchio della morsettieria con un cacciavite.
- Inserire il cavo di alimentazione attraverso il serracavo sotto il morsetto e fissarlo al corpo principale con la vite integrata sul componente serracavo.
- Collegare i cavi secondo lo schema fornito.

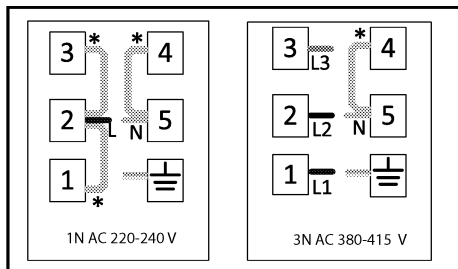

1N AC 220-240 V

3N AC 380-415 V

Se il tipo di cavo di alimentazione usato è a 3 conduttori, per il collegamento monofase:

- Marrone/nero = L (fase)
- Blu = N (Neutro)
- Filo verde/giallo = (E)  (Messa a terra)

Se il tipo di cavo di alimentazione usato è a 5 conduttori, per il collegamento a 3 fasi:

- Marrone = L1 (Fase)
- Nero = L2 (Fase)
- Grigio = L3 (Fase)
- Blu = N (Neutro)
- Filo verde/giallo = (E)  (Messa a terra)

- Dopo aver completato i collegamenti dei fili, chiudere il coperchio della morsettieria.
- Collegare il cavo di alimentazione per l'alimentazione elettrica instradandolo in modo che non entri in contatto con il prodotto e si schiacci tra il prodotto e la parete.

## Prevenzione contro possibili rischi di incendio!

- Verificare che tutti i collegamenti elettrici siano sicuri e a tenuta stagna per evitare il rischio di archi elettrici.
- Non utilizzare cavi danneggiati o prolunghe.
- Assicurarsi che liquidi o umidità raggiungano il punto di collegamento elettrico.

## Posizionamento e fissaggio del fornello (figure 5-6-7-8)

- Dopo aver preparato il luogo di installazione delle apparecchiature, capovolgere il fornello e posizionarlo su una superficie piana.
- Applicare la guarnizione di tenuta fornita con l'apparecchiatura attorno al fornello in modo che sia di 1-2 mm all'interno del bordo esterno del vetro come mostrato nella Figura 5. Assicurarsi che non vi sia spazio libero tra le due estremità e tra il vetro e la guarnizione.
- Evitare e fissare le molle di montaggio fornite con l'apparecchiatura agganciandole alla loro sede sull'alloggiamento inferiore del fornello come mostrato in Figura 6. (In alcuni modelli, queste molle possono essere fissate all'apparecchio franco fabbrica)
- Girare di nuovo il fornello e allinearne al piano di lavoro, quindi posizionarlo sul top. Il fornello deve essere posizionato sul piano di lavoro grazie alle molle, e deve essere facilmente fissato.

- Quando si posiziona il fornello sul top, assicurarsi che il fornello e il top siano paralleli. Se non sono paralleli, collegare i morsetti di installazione aggiuntivi forniti con l'apparecchio come mostrato in Figura 8. La Figura 8 mostra le possibili posizioni di installazione dei morsetti. (Le posizioni in cui è possibile fissare i morsetti possono variare a seconda del modello del prodotto.. Si può connettersi in base ai fori di montaggio sul fornello.) Garantire il parallelismo attaccando i morsetti nelle posizioni appropriate. Il tipo e la quantità di morsetti forniti con il prodotto possono variare a seconda del modello del prodotto.

### **Collegamento fornello-forno e posizionamento e fissaggio del forno (Figura 9-10)**

- Collegare il forno alla sorgente di alimentazione.
- Far scorrere il forno al centro con almeno due persone nel mobile fino a metà.
- Il fornello è dotato di presa e cavo di messa a terra da collegare al forno. Come mostrato in figura 9, collegare la presa alla sua sede sul forno in modo che i colori corrispondano. Fissare il cavo di messa a terra con la vite mostrata in figura 9.
- Collocare completamente il forno all'interno del mobile.
- Fissare il forno al mobile con le viti in dotazione. (Figura 10)
- Al termine dell'installazione, verificare che le viti siano ben serrate e che il prodotto sia saldamente fissato. Se il forno non viene installato secondo le istruzioni e le viti non sono serrate correttamente, c'è il rischio di ribaltamento durante l'uso.

### **Controllo finale**

- Dopo l'installazione, accendere l'alimentazione elettrica.
- Leggere il manuale d'uso per il primo utilizzo delle apparecchiature.
- Verificare le funzioni delle apparecchiature.

### **Rimozione dell'apparecchiatura**

- Scollegare le apparecchiature dall'alimentazione elettrica.
- Svitare le viti di fissaggio del forno.
- Estrarre il forno con almeno due persone dal mobile fino a metà.
- Scollegare il forno e il fornello.
- Estrarre completamente il forno.

- Se il fornello è fissato con morsetti aggiuntivi, svitare prima i morsetti.
- Togliere il fornello spingendolo verso l'alto dal fondo del fornello.

## **LT - Saugaus naudojimo instrukcijos**

- Prietaisą įrengti turi kvalifikuotas specialistas, vadovaudamasis galiojančiais teisės aktais. Gamintojas neatsako už žalą, atsiradusią dėl neįgaliojų asmenų atliktų procedūrų, kurios taip pat gali panaikinti garantiją.
- Vartotojas yra atsakingas už vietos, elektros ir dujų instaliacijos paruošimą šiam gaminiui.
- Gaminys turi būti montuojamas laikantis visų vietinių elektros reglamentų.
- Prieš montuodami gaminį, pašalinkite visas jame esančias medžiagas ir dokumentus ir vizualiai patikrinkite, ar gaminys neturi defektų. Jeigu turi, neinstaliuokite jo.
- Įsitikinkite, kad po montavimo vartotojas negalės pasiekti elektros jungčių.
- Produktas yra sunkus, neškite jį su savimi bent dviem žmonėms.
- Prietaiso negalima kelti ar traukti už durelių ir (arba) rankenos. Naudokite kėlimo tarpus abiejose gaminio pusėse. Transportuodami ir montuodami visada mūvėkite apsaugines pirštines.
- Prieš montuodami atjunkite elektros jungtis toje vietoje, kur jas įrengsite.
- Baldų, kuriuose bus montuojama orkaitė, paviršiai turi būti atsparūs karščiui (ne mažiau kaip 100 °C).
- Prieš montuodami prietaisą įsitikinkite, kad baldai yra tiesioje, horizontalioje padėtyje ir pritvirtinti.
- Nedėkite šilumą izoliuojančių juostelių baldų, kuriuose bus montuojama orkaitė, viduje.
- Prietaiso negalima montuoti už dekoratyvinių durelių, kad jis neperkaistų.
- Montavimo schemose pateikti matmenys nurodyti milimetrais.

## **Baldų, kuriuos reikia sumontuoti, paruošimas (2-3-4 pav.)**

- Prietaisas skirtas montuoti į komerciškai prieinamus stalviršius. Tarp prietaiso ir virtuvės sienų bei baldų reikia palikti saugų tarpą. (2-3 pav.)
- Tarpas, kuriame prietaisas dedamas ant stalviršio, turi būti padalytas pagal 2-3 pav. pateiktus matmenis.
- \* Jei ant prietaiso nėra gaubto, nuo viryklės paviršiaus iki baldų palikite 750 mm atstumą.
- Jei virš prietaiso sumontuotas dangtis / gaubtas, palikite montavimo aukščio atstumą, kaip aprašyta dangčio / gaubto naudojimo vadove.
- \*\* Mažiausias atstumas tarp spintelių turi būti lygus viryklės pločiui
- Siekiant užtikrinti būtiną virtuvės baldų galinės dalies vėdinimą, turi būti padarytos 2 pav. parodytų matmenų angos.
- Elektros jungtis turi būti 2 pav. pavaizduotoje A srityje arba už įrengimo vietos ribų.
- Stalviršio storis turi būti ne mažesnis kaip 28 mm. (4a pav.)

### **Ventiliacija**

- Ventiliacija tiesiogiai veikia prietaiso šildymo efektyvumą. Net jei per pirmuosius patikrinimus jokių problemų nenustatoma, klientai gali susirūpinti dėl to, kad ilgesnį laiką gaminant maistą netenkama našumo, kai nėra tinkamų ventiliacijos tarpų.
- Norint užtikrinti tinkamą ventiliaciją, tarp viryklės apatinio paviršiaus ir orkaitės viršutinės sienos turi būti bent 15 mm atstumas (4b pav.). Be to, 35x500 mm matmenų skerspjūvis paliekamas baldų korpuso, kuriame montuojama orkaitė, apačioje. (2 pav.)

### **Prietaiso montavimas**

#### **Prietaiso prijungimas prie elektros tinklo**

- Gaminį junkite tik prie įžeminto lizdo / linijos, kurios įtampa ir apsauga atitinka „Techninėse specifikacijose“ nurodytus reikalavimus. ir naudojant su transformatoriumi, ir be jo, įsitikinkite, ar įžeminimo instaliavimą atliko kvalifikuotas elektrikas. Mūsų įmonė nebus atsakinga

už jokiais problemas, kylančias dėl to, kad gaminys nebuvo įžemintas pagal vietinius reikalavimus.

- Prieš pradėdami bet kokius elektros prijungimo darbus, išjunkite gaminį iš maitinimo tinklo. Tai kelia elektros smūgio pavojų!
- Prietaisą prie maitinimo tinklo gali prijungti tik įgaliotasis kvalifikuotas meistras. Prietaiso garantija galioja tik tinkamai jį prijungus. Gamintojas nėra atsakingas už žalą, kilusią dėl darbų, kuriuos atliko neįgaliotieji asmenys.
- Prietaisas turi būti įrengtas taip, kad jį būtų galima visiškai atjungti nuo maitinimo tinklo. Atskyrimas turi būti numatytas jungikliu, įmontuotu stacionarioje elektros įrangoje, pagal statybos reglamentus.
- Galinis krosnelės paviršius ir apatinis kaitlentės paviršius įkaista, kai jį naudojama. Įsitinkite, kad elektros jungtis nesiliečia su galiniu paviršiumi, priešingu atveju jungtys gali būti sugadintos.
- Jungiamasis kabelis neturi būti užspaushtas, sulenktas ar įstrigęs arba liestis su įkaitusiomis orkaitės dalimis. Lydydami kabelį galite sukelti orkaitės trumpąjį jungimą ir užsidegti. Jeigu maitinimo laidas pažeistas, jį taip pat turi pakeisti kvalifikuotas elektrikas. Kitu atveju kyla elektros smūgio, trumpojo jungimo ar gaisro pavojus!
- Sumontavus maitinimo laido kištukas turi būti lengvai pasiekiamas (bet ne virš kekšų).
- Jungdami laidus turite laikytis nacionalinių / vietinių elektros reglamentų ir naudoti orkaitei tinkamą lizdą / liniją ir kištuką. Jei gaminio galios ribos viršija kištuko ir lizdo / linijos keliamąją galią, gaminį turite prijungti tiesiogiai prie fiksuotos elektros įrangos nenaudodami kištuko ir lizdo / linijos.
- Patikrinkite, ar saugiklio elektros saugos klasė yra tinkama šiam gaminiui.
- Pajungiant reikia vadovautis nacionaliniais reglamentais.
- Maitinimo tinklo duomenys turi atitikti ant prietaiso esančioje kategorijos plokštelėje nurodytus duomenis. Ant kaitlentės apačios galite matyti kaitlentės tipo etiketę ir atidaryti krosnelės dureles, kad pamatytumėte krosnelės tipo etiketę.
- Šio gaminio maitinimo laidas privalo atitikti techninių duomenų lentelėje nurodytus parametrus.



- **Jei gaminys bus tiesiogiai prijungtas prie maitinimo šaltinio:** Jeigu neįmanoma iš maitinimo tinklo išjungti visų polių, išjungimo prietaisai (saugikliai, grandinės apsaugos jungikliai, kontaktoriai) turi būti prijungti paliekant bent 3 mm tarpelius tarp kontaktų; visi poliai turi būti šalia (bet ne virš) viryklės, atsižvelgiant į IEE reglamentus. Nesilaikant šio nurodymo gali kilti naudojimo problemų ir gaminio garantija nebegalios.

- Rekomenduojama papildoma apsauga, panaudojant elektros grandinės pertraukiklį.

### Jei gaminys pagamintas naudojant kabelį:

- Prijunkite gaminio laidą prie maitinimo šaltinio, kaip nurodyta toliau:

Jei jūsų maitinimo laido tipas yra 3 laidų, 1 fazės prijungimui:

- (BRW / BLA) Ruda / Juoda = L (fazė)
- (BLU) mėlyna = N (neutrali)
- (GR / YE) žalia / geltona viela = (E) (žemėjimas)

Jei jūsų maitinimo laido tipas yra 5 laidų, 3 fazės prijungimui:

- (BRW) Ruda = L1 (fazė)
- (BLA) Juoda = L2 (fazė)
- (GRE) Pilka = L3 (fazė)
- (BLU) mėlyna = N (neutrali)
- (GR / YE) žalia / geltona viela = (E) (žemėjimas)

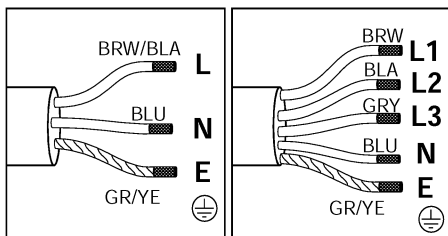

1 N AC 220-240 V

3 N AC 380-415 V

### Jei gaminys pagamintas be kabelio:

Maitinimo kabelis, apibrėžtas techninės lentelės pradinėje padėtyje, turi būti prijungtas prie gaminio laikantis instrukcijų. Saugos sumetimais, maitinimo kabelis neturi būti ilgesnis nei 2 metrai.

- Atsuktuvu atidarykite išvadų bloko dangtį.
- Tieskite maitinimo laidą per laido spaustuką, esantį po išvadu, ir pritvirtinkite maitinimo laidą prie pagrindinio korpuso įtaisytu varžtu per laido spaustuką.
- Prijunkite laidus pagal pateiktą schemą.

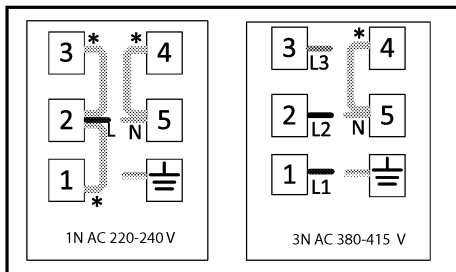

1N AC 220-240 V

3N AC 380-415 V

\* Varinis tiltelis

Jei jūsų maitinimo laido tipas yra 3 laidų, 1 fazės prijungimui:

- Rudas/juoda laidas = L (fazė)
- Mėlynas laidas = N (Neutralus)
- Žalia / geltona viela = (E) (žemėjimas)

Jei jūsų maitinimo laido tipas yra 5 laidų, 3 fazės prijungimui:

- Ruda = L1 (fazė)
- Juoda = L2 (fazė)
- Pilka = L3 (fazė)
- Mėlynas laidas = N (Neutralus)
- Žalia / geltona viela = (E) (žemėjimas)

- Sujungę laidus, uždarykite įvado bloko dangtį.
- Prijunkite maitinimo kabelį prie maitinimo šaltinio nukreipdami jį taip, kad jis nelieštų gaminio ir nebūtų suspaustas tarp gaminio ir sienos.

### Apsauga nuo galimo gaisro

#### pavojaus!;

- Užtikrinkite, kad visos elektros jungtys būtų saugios ir priveržtos, kad nekiltų kibirkščiavimo pavojus.
- Nenaudokite pažeistų kabelių arba ilginamųjų kabelių.
- Užtikrinkite, kad prie elektros jungties taško nepatektų kysčio ar drėgmės.

### Prietaiso įdėjimas ir tvirtinimas (5-6-7-8 pav.)

- Paruošę prietaiso montavimo vietą, viryklę apverskite aukštyn kojomis ir padėkite ant lygaus paviršiaus.
- Aplink viryklę pritvirtinkite prie prietaiso pridedamą sandarinimo tarpiklį taip, kad stiklo išorinis kraštas būtų 1-2 mm atstumu, kaip parodyta 5 pav. Įsitikinkite, kad tarp abiejų galų ir tarp stiklo bei tarpiklio neliko tarpo.
- Prisukite ir pritvirtinkite su prietaisu pateiktas montavimo spyruokles, pritvirtindami jas prie sėdynės ant viryklės

apatinio korpusa, kaip parodyta 6 pav. (Kai kuriuose modeliuose šios spyruoklės gali būti pritvirtintos prie prietaiso gamykloje.)

- Dar kartą pasukite viryklę ir sulygiuokite ją su stalviršiu, tada padėkite ant stalviršio. Viryklė dedama ant stalviršio dėka spyruoklių ir lengvai pritvirtinama.
- Uždėdami viryklę ant stalviršio, įsitinkinkite, kad viryklė ir stalviršis yra lygiagretūs. Kai jie nėra lygiagretūs, prijunkite papildomus su prietaisu pateiktus montavimo spauštukus, kaip parodyta 8 pav. 8 pav. parodytos galimos spauštukų montavimo vietos. (Jų vieta ekrane gali skirtis priklausomai nuo gaminio modelio. Galite prijungti pagal montavimo angas ant kaitlentės.) Užtikrinkite lygiagretumą pritvirtindami gnybtus atitinkamose vietose. Su gaminiu tiekiamų spauštuvų tipas ir kiekis gali skirtis priklausomai nuo gaminio modelio.

### **Orkaitės ir kaitlentės prijungimas ir orkaitės įstatymas bei tvirtinimas (9-10 pav.)**

- Prijunkite orkaitę prie maitinimo šaltinio.
- Įstumkite orkaitę centre į spintą iki pusės, tai turi daryti du asmenys.
- Ant kaitlentės yra lizdas ir įžeminimo kabelis, jungiamas prie orkaitės. Kaip parodyta 9 pav., įkiškite lizdą į orkaitės lizdą taip, kad spalvos sutaptų. Pritvirtinkite įžeminimo kabelį varžtu, parodytu 9 pav.
- Orkaitę iki galo prijunkite prie spintos.
- Pristatytas varžtas pritvirtinkite orkaitę prie baldų. (10 pav.)
- Baigę montuoti patikrinkite, ar varžtai tinkamai priveržti ir ar gaminys tvirtai pritvirtintas. Jei orkaitė sumontuota nesilaikant instrukcijų ir varžtai netinkamai priveržti, naudojimo metu kyla pavojus apvirsti.

### **Galutinis patikrinimas**

- Sumontavę įjunkite maitinimą.
- Prieš naudodami gaminį pirmą kartą, perskaitykite naudotojo vadovą.
- Patikrinkite prietaisų veikimą.

### **Prietaisų nuėmimas**

- Ištraukite prietaiso laidą iš maitinimo lizdo.
- Atsukite orkaitės tvirtinimo varžtus.
- Ištraukite orkaitę centre iš spintos iki pusės, tai turi daryti du asmenys.
- Atjunkite orkaitę ir kaitlentę.
- Visiškai ištraukite orkaitę.
- Jei kaitlentė pritvirtinta papildomais gnybtais, pirmiausia atsukite gnybtus.

- Pašalinkite kaitlentę stumdami į viršų nuo kaitlentės dugno.

## **LV-Drošības instrukcijas**

- Izstrādājums jāuzstāda kvalificētai personai saskaņā ar spēkā esošajiem noteikumiem. Izgatavotājs nav atbildīgs par zaudējumiem, kas saistīti ar nepilnvarotu personu veiktajām procedūrām, kas var arī anulēt garantiju.
- Par izstrādājuma atrašanās vietu un elektriskās instalācijas sagatavošanu ir atbildīgs klients.
- Izstrādājums jāuzstāda saskaņā ar visiem vietējiem elektriskajiem noteikumiem.
- Pirms izstrādājuma uzstādīšanas noņemiet visus tajā esošos materiālus un dokumentus un vizuāli pārbaudiet, vai izstrādājumam nav defektu. Ja tas netiek veikts, neuzstādiet to.
- Pārliedzieties, ka pēc uzstādīšanas lietotājs nevar sasniegt elektriskos savienojumus.
- Izstrādājums ir smags, tas jāpārvieto vismaz diviem cilvēkiem.
- Ieīces pacelšanai vai pārvietošanai nedrīkst izmantot durvis un/vai rokturi. Izmantojiet pacelšanas vietas abās izstrādājuma pusēs. Pārvietošanas un uzstādīšanas laikā vienmēr valkājiet aizsargcimdus.
- Pirms uzstādīšanas atvienojiet elektriskos savienojumus vietā, kur izstrādājums jāuzstāda.
- Mēbeļu virsmām, kurās paredzēts uzstādīt cepeškrāsni, jābūt karstumizturīgām (vismaz 100°C).
- Pirms ieīces uzstādīšanas pārliedzieties, vai mēbeles atrodas taisnā, horizontālā stāvoklī un vai tās ir nostiprinātas.
- Neuzstādiet siltumizolācijas sloksnes mēbeļu iekšpusē, kurās paredzēts uzstādīt cepeškrāsni.
- Lai izvairītos no pārkaršanas, ierīci nedrīkst uzstādīt aiz dekoratīvām durvīm.
- Instalācijas diagrammās norādītie izmēri ir izteikti mm.

## **Mēbeļu sagatavošana ieīces uzstādīšanai (2.-3.-4. attēli)**

- Ierīce ir paredzēta uzstādīšanai uz komerciāli pieejamām darba virsmām. Starp ierīci un virtuves sienām un mēbeļiem jāatstāj drošības attālums. (2.-3. attēls)
- Klīrens, kur ierīce jānovieto uz darba virsmas, jāzngriež atbilstoši izmēriem, kas sniegti 2-3. attēlā.

- \* Ja uz ierīces nav tvaika nosūcēja, atstājiet 750 mm attālumu no plīts virsmas līdz mēbelēm.
- Ja virs ierīces ir uzstādīts tvaika nosūcējs, atstājiet uzstādīšanas augstuma attālumu, kā aprakstīts tvaika nosūcēja lietošanas rokasgrāmatā.
- \*\* Minimālajam attālumam starp skapiem jābūt vienādam ar plīts platumu.
- Lai nodrošinātu nepieciešamo ventilāciju virtuves mēbeļu aizmugurē, jāizveido atveres izmēros, kas parādīti 2. attēlā.
- Elektriskajam savienojumam jāatrodas punktā A, 2. attēlā vai ārpus uzstādīšanas vietas.
- Darba virsmas biezumam jābūt vismaz 28 mm. (4a attēls)

## Ventilācija

- Ventilācija tieši ietekmē ierīces sildīšanas veiktspēju. Pat ja pirmajās pārbaudēs netiek konstatētas problēmas, klientam var rasties bažas par veiktspējas zudumiem, ilgāk gatavojot ēdienu, ja netiek nodrošināti pareizi ventilācijas attālumi.
- Lai nodrošinātu pietiekamu ventilāciju, starp plīts apakšējo virsmu un krāsns augšējo sienu (4b attēls) ir pieļaujams vismaz 15 mm attālums. Turklāt mēbeļu korpusa apakšpusē, kur ievietota krāsns, jāatstāj šķērsgriezums ar izmēriem 35x500 mm. (2 attēls)

## Ierīces uzstādīšana

### Ierīces pievienošana elektrības padevei

- Savienojiet izstrādājumu ar iezemētu kontaktligzdu/vadu tikai ar spriegumu un aizsardzību, kā norādīts "Tehniskajās specifikācijās". Lietojot izstrādājumu ar transformatoru vai bez tā, uzticiet zemējuma uzstādīšanu kvalificētam elektriķim. Mūsu uzņēmums nav atbildīgs par jebkādām problēmām, kas rodas sakarā ar to, ka izstrādājums nav iezemēts saskaņā ar vietējiem noteikumiem.
- Pirms darbu sākšanas ar elektroinstalāciju atvienojiet izstrādājumu no elektrotīkla. Pastāv strāvas trieciena risks!
- Izstrādājumu drīkst pievienot elektrotīklam tikai pilnvarota un kvalificēta persona. Izstrādājuma garantijas laiks sākas tikai pēc pareizas uzstādīšanas. Ražotājs nav atbildīgs par zaudējumiem, kas saistīti ar nepilnvarotu personu veiktajām darbībām.
- Ierīce jāuzstāda tā, lai to varētu pilnībā atvienot no elektrotīkla. Atdalīšana jāveic ar slēdzi, kas iebūvēts fiksētajā elektriskajā instalācijā saskaņā ar būvniecības noteikumiem.
- Cepeškrāsns aizmugurējā virsma un plīts apakšējā virsma lietošanas laikā sakarst. Pārlicinieties, ka elektriskais savienojums nesaskaras ar aizmugures virsmu, pretējā gadījumā savienojumi var tikt sabojāti.
- Barošanas vadu nedrīkst saspiest, saliekt vai iespīlēt, kā arī tas nedrīkst saskarties ar cepeškrāsns karstajām daļām. Kabeļa kušanas dēļ iekārtas var izraisīt īssavienojumu un aizdegties. Ja strāvas vads ir bojāts, tas jāmaina kvalificētam elektriķim. Pretējā gadījumā pastāv elektriskās strāvas trieciena, īssavienojuma vai ugunsgrēka risks!
- Strāvas vada spraudnim pēc uzstādīšanas jābūt viegli pieejamam (bet ne virs plīts).
- Veicot elektroinstalāciju, jāievēro valsts/vietējie elektrības noteikumi un jāizmanto ierīces kontaktligzda/vads un kontaktdakša. Ja izstrādājuma jaudas ierobežojumi pārsniedz spraudņa un kontaktligzdas/līnijas strāvas slodzi, izstrādājums jāpieslēdz tieši pie fiksētās elektriskās instalācijas, neizmantojot spraudni un kontaktligzdu/līniju.
- Pārlicinieties, vai drošinātāju tips ir saderīgs ar izstrādājumu.
- Savienojumam jāatbilst valsts noteikumiem.
- Elektrotīkla parametriem jāatbilst datiem, kas norādīti izstrādājumu datu plāksnītē. Plīts tipa datu plāksnīti varat redzēt uz plīts apakšas, savukārt cepeškrāsns tipa plāksnīti varat redzēt, atverot cepeškrāsns durvis.
- Jūsu izstrādājuma strāvas kabelim jāatbilst tabulā "Tehniskās specifikācijas" norādītajām vērtībām.
- **Ja izstrādājums tiks tieši pievienots barošanas avotam:** Ja nav iespējams atvienot visus barošanas avota polus, jāpievieno atvienošanas mezgls ar vismaz 3 mm kontakta atstarpi (drošinātāji, līnijas drošības slēdži, kontaktori), un visiem šīs atvienošanas mezgla poliem jābūt blakus (nevis iepriekš) izstrādājumam saskaņā ar IEE direktīvām. Šīs instrukcijas neievērošana var izraisīt darbības problēmas un anulēt izstrādājuma garantiju.

- leteicams veikt papildu aizsardzību ar atlikušās strāvas pārtraucēju.

### Ja izstrādājums tiek ražots ar kabeli:

- Pievienojiet izstrādājuma vadu strāvas padevei, kā norādīts zemāk:

Ja barošanas vada tips ir 3-vadītāju, 1-fāzes savienojumam:

- (BRW/BLA) brūns/melns = L (fāze)
- (BLU) zils = N (neitrāls)
- (GR/YE) zaļa/dzeltena dzīsla = (E)  (zemējums)

Ja barošanas vada tips ir 5-vadītāju, 3-fāžu savienojumam:

- (BRW) brūns = L1 (fāze)
- (BLA) melns = L2 (fāze)
- (GRE) pelēks = L3 (fāze)
- (BLU) zils = N (neitrāls)
- (GR/YE) zaļa/dzeltena dzīsla = (E)  (zemējums)

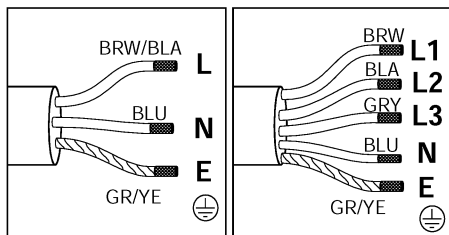

1 N AC 220-240 V

3 N AC 380-415 V

### Ja izstrādājums tiek ražots bez kabeļa:

Strāvas kabelis, kas noteikts mājas lapā tehniskajā tabulā, jāpieslēdz izstrādājumam, ievērojot instrukcijas. Drošības apsvērumu dēļ strāvas kabelis nedrīkst būt garāks par 2 m.

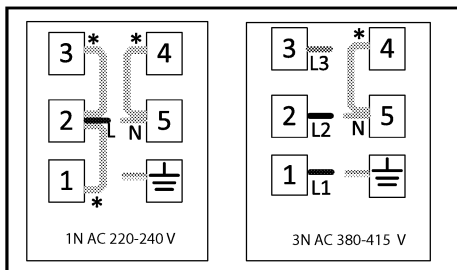

- Ar skrūvgriezi atveriet spaiļu bloka vāku.
- Caur kabeļa skavu, kas atrodas zem spaiļes, ievietojiet strāvas kabeli un piestipriniet to pie galvenā korpusa ar integrēto skrūvi uz kabeļa skavas detaļas.
- Pievienojiet kabelus atbilstoši pievienotajai shēmai.



1N AC 220-240 V

3N AC 380-415 V

Ja barošanas vada tips ir 3-vadītāju, 1-fāžu savienojumam:

- brūns/melns = L (fāze)
  - zils = N (neitrāls)
  - zaļa/dzeltena dzīsla = (E)  (zemējums)
- Ja barošanas vada tips ir 5-vadītāju, 3-fāžu savienojumam:
- brūns = L1 (fāze)
  - melns = L2 (fāze)
  - pelēks = L3 (fāze)
  - zils = N (neitrāls)
  - zaļa/dzeltena dzīsla = (E)  (zemējums)

- Pēc vada savienojumu izveidošanas pabeigšanas aizveriet spaiļu bloka vāku.
- Pievienojiet strāvas kabeli strāvas padevei, novirzot to tā, lai tas nesaskartos ar izstrādājumu un netiktu saspiests starp izstrādājumu un sienu.

### Profilakse pret iespējamu ugunsbīstamību!

- Pārlicinieties, ka visi elektriskie savienojumi ir droši un cieši, lai novērstu loka veidošanos.
- Nelietojiet bojātus kabelus vai pagarinātājus.
- Pārlicinieties, vai šķidrums, mitrums nav elektrības pieslēguma vietā.

### Plīts novietošana un nostiprināšana (5. - 6. - 7. -8. attēli)

- Pēc ierīču uzstādīšanas vietas sagatavošanas apgrieziet plīti otrādi un novietojiet to uz līdzenas virsmas.
- Piestipriniet ierīces komplektācijā iekļauto blīvējuma blīvi ap plīti tā, lai stikla ārējā mala būtu 1-2 mm iekšpusē, kā parādīts 5. attēlā. Pārlicinieties, ka starp abiem galiem, kā arī starp stiklu un starpliku nav atstarpes.
- Pieskrūvējiet un nostipriniet ierīces komplektācijā esošās montāžas atsperes, piestiprinot tās pie novietnes uz plīts apakšējā korpusa, kā parādīts 6. attēlā. (Dažos modeļos šīs atsperes var būt piestiprinātas pie ierīces rūpnīcā.)
- Vēlreiz pagrieziet plīti un izlīdziniet to ar darba virsmu un pēc tam novietojiet to uz darba virsmas. Plīts, pateicoties atspērēm, jānovieto uz darba virsmas, un tā ir viegli jānostiprina.
- Pārlicinieties, vai plīts un darba virsma atrodas paralēli, novietojot plīti uz darba virsmas. Ja tās nav paralēlas, pievienojiet ierīces komplektācijā iekļautās papildu

uzstadišanas skavas, kā parādīts 8. attēlā. 8. attēlā redzamas iespējamās skavu uzstadišanas vietas. (Skavu stiprināšanas vietas var mainīties atkarībā no izstrādājuma modeļa. Jūs varat tās pievienot tur, kur atrodas divus cilvēkus caurumi.) Nodrošiniet paralēlu montāžu, attiecīgajās vietās piestiprinot skavas. Skavu tips un daudzums, kas iekļauts izstrādājuma komplektā, var atšķirties atkarībā no izstrādājuma modeļa.

## **Plīts-cepeškrāsns savienojuma izveidošana, cepeškrāsns ievietošana un piestiprināšana**

### **(9-10. attēls)**

- Pievienojiet cepeškrāsni elektrības padevei.
- Ņemot palīgā vēl vismaz divus cilvēkus, virziet cepeškrāsni skapī pa vidu vismaz līdz pusei.
- Pļitij ir kontaktrozete un zemējuma kabelis, kas ir jāpievieno cepeškrāsnij. Kā parādīts 9. attēlā, pievienojiet kontaktrozeti attiecīgajā cepeškrāsns līzdā, lai krāsas būtu atbilstošas. Ar skrūvi piestipriniet zemējuma kabeli, kā parādīts 9. attēlā.
- Pilnībā iebīdīet cepeškrāsni skapī.
- Piestipriniet cepeškrāsni pie mēbelēm, izmantojot pievienotās skrūves. (10. attēls)
- Uzstādišanas beigās pārbaudiet, vai skrūves ir pareizi pievilktas un vai izstrādājums ir stingri nostiprināts. Ja cepeškrāsns nav uzstādīta saskaņā ar instrukcijām un skrūves nav pareizi pievilktas, lietošanas laikā pastāv risks to apgāzt.

### **Galīgā pārbaude**

- Pēc uzstādišanas ieslēdziet strāvas padevi.
- Pirms pirmās lietošanas reizes izlasiet ierīču lietotāja rokasgrāmatu.
- Pārbaudiet ierīču funkcijas.

### **Ierīču noņemšana**

- Atvienojiet ierīces no elektrotīkla.
- Izskrūvējiet cepeškrāsns stiprinājumu stiprinājuma skrūves.
- Ņemot palīgā vismaz vēl divus cilvēkus, izvelciet cepeškrāsni no skapīša līdz pusei.
- Atvienojiet cepeškrāsni un pļiti.
- Pilnībā izvelciet cepeškrāsni.
- Ja plīts ir papildus piestiprināta ar skavām, vispirms atskrūvējiet skavas.
- Noņemiet pļiti, spiežot uz augšu no pļits apakšas.

## **МК - Упатства за безбедно користење**

- Производот мора да го инсталира квалификувано лице во склад со важечките прописи. Производителот нема да биде одговорен за штетите кои ќе настанат од работите што ќе ги изведат неовластени лица, и во тој случај гаранцијата може да изгуби важност.
- Подготовката на локацијата и на електричната инсталација за производот е одговорност на купувачот.
- Производот мора да се инсталира во склад со сите важечки прописи за електрика.
- Пред да се инсталира производот, извадете ги од него сите материјали и документи и со поглед проверете дали има некакви оштетувања. Ако е така, не го инсталирајте.
- Проверете дали корисникот не може да ги допре електричните врски по инсталацијата.
- Производот е тежок и затоа треба да го носат најмалку двајца луѓе.
- Вратата и/или рачката не смеат да се користат за кревање или преместување на уредот. За таа цел користете ги местата за кревање што се наоѓаат на двете страни на производот. Секогаш носете заштитни ракавици при транспортирањето и инсталирањето.
- Пред инсталирањето, исклучете ги електричните конекции во просторијата во која треба да се инсталира производот.
- Површините на елементот од мебелот во кој треба да се инсталира производот мора да бидат отпорни на топлина (најмалку 100 °C).
- Проверете дали мебелот е во права, хоризонтална позиција и дека е фиксиран пред да почне инсталацијата на уредот.
- Не ставајте изолиран во внатрешноста на елементот на мебелот во кој треба да се инсталира рерната.
- Уредот не смее да се инсталира зад декоративна врата за да не дојде до прегревање.

- Димензиите дадени во дијаграмот за инсталирање се во милиметри.

## Подготовка на мебелот на кој ќе се инсталира уредот (Слики 2-3-4)

- Апаратот е наменет за инсталација на комерцијално достапни работни површини. Треба да се остави безбедно растојание меѓу производот, кујнските ѕидови или мебелот. (Слика 2-3)
- Чистата површина на која ќе биде ставен апаратот на работната површина треба да е според димензиите наведени во слика 2-3.
- \* Ако нема аспиратор на апаратот, оставете растојание од 750 mm од површината на плотната до мебелот.
- Ако се инсталира над апаратот, оставете растојание за висината на инсталацијата како што е опишано во прирачникот за работа на аспираторот.
- \*\* Минималното растојание помеѓу плакарите треба да биде еднаква на ширината на плотната.
- За да ја има потребната вентилација зад кујнскиот мебел, треба да се направат отвори со димензиите што се прикажани на слика 2.
- Електричното поврзување мора да биде во просторот А на слика 2 или надвор од местото на инсталирање.
- Дебелина на работната површина треба да биде најмалку 28 mm. (Слика 4а)

## Вентилирање

- Вентилирањето директно влијае врз загревањето на апаратот. Дури и да не се забележи проблем во првите инспекции, клиентите може да имаат проблеми поради нецелосното работење при готвење подолги периоди, кога нема правилни одводи за вентилација.
- Минимално растојание од 15 mm треба да се остави помеѓу долната површина на шпоретот и горниот ѕид на рерната (Слика 4b) за да добиете соодветна вентилација. Дополнително, треба да се остави пресек со димензии од 35 x 500 mm на дното на мебелот во кој ќе се стави рерната. (Слика 2)

## Инсталирање на апаратот

### Поврзување на уредот во

### електричната мрежа

- Поврзете го производот само на штекер/линија со заземјување со волтажа и заштита како што е наведено во “Технички спецификации”. Заземјувањето нека го направи квалификуван електричар додека го користите производот со или без трансформатор. Нашата фирма нема да одговара за никакви оштетувања што ќе настанат ако производот се користи без заземјување во согласност со локалните прописи.
- Пред да се започне со работа на електричната инсталација, исклучете го производот од електричната мрежа. Може да настане струен удар!
- Производот мора да го поврзе на електричната мрежа само овластено и квалификувано лице. Гаранцијата на производот почнува да тече дури откако ќе биде исправно инсталиран. Производителот нема да биде одговорен за штетите кои ќе настанат од работите што ќе ги изведат неовластени лица.
- Производот мора да се инсталира така што ќе може потполно да се исклучи од електричната мрежа. Сепарирањето мора да се направи со специјален прекинувач вграден во фиксната електрична инсталација, во согласност со градежните прописи.
- Задната површина на рерната и долната површина на шпоретот се загреваат додека работи рерната. Внимавајте електричните врски да не дојдат во допир со задната површина, инаку конекциите може да се оштетат.
- Кабелот за поврзување не смее да биде притиснат, извиткан, потфатен или да доаѓа во допир со жешките делови на шпоретот. Инаку може да дојде до краток спој и шпоретот да се запали поради топењето на кабелот. Ако електричниот кабел се оштети, мора да го замени квалификуван електричар. Инаку може да настане струен удар, краток спој или пожар!
- Приклучокот на електричниот кабел треба да биде лесно достапен по

инсталирањето (но не смее да биде над плотните).

- При поврзувањето на жиците, мора да ги задоволите националните/локалните прописи за електрика и да користите штекер/линија и приклучок погодни за вашиот апарат. Ако вредностите на моќноста на струјата на која работи производот го надминуваат капацитетот на приклучокот и на штекерот/линијата, мора да го поврзете производот директно за фиксната електрична инсталација без да ги користите приклучокот и штекерот/линијата.
- Внимавајте осигурувачот да одговара на производот.
- Поврзувањето мора да биде во склад со националните прописи.
- Податоците за електричната мрежа мора да бидат во склад со податоците што се наведени на етикетата за типот на производот. Можете да ја видите етикетата за типот на шпоретот на дното на шпоретот, а за да ја видите етикетата со типот на рерната отворете ја вратата на рерната.
- Електричниот кабел на производот мора да одговара на вредностите наведени во табелата во делот “Технички спецификации”.
- **Ако производот биде поврзан директно за доводот на струја:** Ако не е можно да се прекинат сите полови на доводот на струја, мора да се поврзе и единица за прекинување со најмалку 3 mm слободен простор за контакт (осигурувачи, сигурносни прекинувачи, контактори) и сите полови на оваа единица мора да бидат во близина на производот (не над него) во согласност со IEE директивите. Пропустот да се следи ова упатство може да води до проблеми во работењето на производот и гаранцијата може да изгуби важност.
- Се препорачува дополнителна заштита со додатен прекинувач на струја.

### Ако апаратот е произведен со кабел:

- Поврзете го кабелот на производот со доводот на струја како што е наведено подолу:

Ако електричниот кабел е со 3 спроводници, за еднофазно поврзување:

- (BRW/BLA) Кафеав/црн = L (фаза)
- (BLU) Син = N (нулти)
- (GR/YE) Зелена/жолта жица = (E) 

Ако електричниот кабел е со 5 спроводници, за трофазно поврзување:

- (BRW) Кафеав = L1 (фаза)
- (BLA) Црн = L2 (фаза)
- (GRE) Сив = L3 (фаза)
- (BLU) Син = N (нулти)
- (GR/YE) Зелена/жолта жица = (E) 

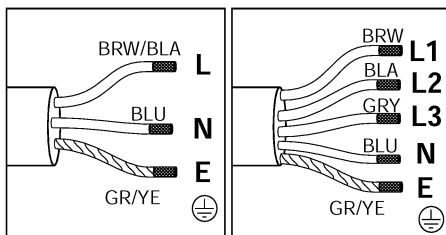

1 N AC 220-240 V

3 N AC 380-415 V

### Ако апаратот е произведен без кабел:

Електричен кабел со карактеристики наведени во табелата со технички спецификации мора да биде поврзан со производот во склад со дадените упатства. Електричниот кабел не смее да биде подолг од 2 m поради безбедносни причини.

- Отворете го со шрафцигер заштитниот капак на терминалот.
- Вметнете го електричниот кабел во држачот за кабел под терминалот и прицврстете го за куќиштето со интегрираниот шраф на елементот за придржување на кабелот.
- Поврзете ги каблите според дадениот дијаграм.

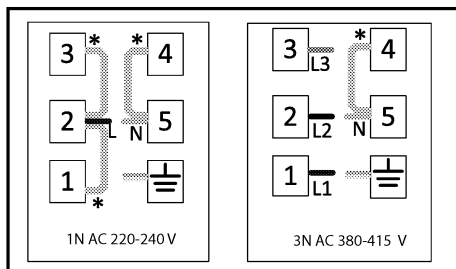

1 N AC 220-240 V

3 N AC 380-415 V

\* Бакарен мост

Ако електричниот кабел е со 3 спроводници, за еднофазно поврзување:

- Кафеав/црн = L (фаза)
  - Син = N (нулти)
  - Зелена/жолта жица = (E) 
- (заземјување)

Ако електричниот кабел е со 5 спроводници, за трофазно поврзување:

- Кафеав = L1 (фаза)
  - Црн = L2 (фаза)
  - Сив = L3 (фаза)
  - Син = N (нулти)
  - Зелена/жолта жица = (E) 
- (заземјување)

- Откако ќе го завршите поврзувањето на жиците, затворете го заштитниот капак на терминалот.
- Поврзете го електричниот кабел за доводот на струја така што ќе му направите патека да не го допира производот и да не се гмечи помеѓу производот и сидот.

### **Заштита од евентуален пожар!**

- Погрижете се сите електрични поврзувања да бидат безбедни и цврсти за да не се појави опасност од искри.
- Не користете оштетени електрични или продолжителни кабли.
- Погрижете се местото на електрично поврзување да нема никаков допир со течност или влага.

### **Местење и фиксирање на шпоретот (Слика 5-6-7-8)**

- Откако ќе го подготвите местото за инсталирање на производот, превртете го шпоретот наопаку и ставете го на рамна површина.
- Добро наместете ја заптивката што е испорачана заедно со апаратот околу плочата за готвење за да биде 1-2 mm навлезена во надворешниот раб на стаклото, како што е прикажано на слика 5. Проверете да нема празен простор меѓу двата краја и меѓу стаклото и заптивката.
- Зашрафете ги и прицврстете ги пружините за прицврстување испорачани со апаратот така што ќе ги прикачите за нивното лежиште на долното куќиште на плочата за готвење, како што е прикажано на слика 6. (Кај некои модели, овие

пружини може да бидат прицврстени за апаратот уште во фабриката.)

- Вклучете го повторно шпоретот и порамнете го со работната површина, а потоа ставете го врз работната површина. Шпоретот ќе се постави на работната површина благодарение на пружините и ќе биде лено прицврстен.
- Внимавајте плочата за готвење и работната површина да бидат паралелни кога ќе го поставувате шпоретот на работната површина. Ако не се паралелни, поврзете ги дополнителните стегачи за инсталирање доставени со апаратот, како што е прикажано на слика 8. На слика 8 се прикажани можните местоположби на стегачите при инсталирањето. (Местата на кои можат да е прикачат стегачите се разликува во зависност од моделот на производот. Може да ги поврзете според отворите за монтирање на вашиот шпорет.) Обрнете внимание на паралелната поставеност со тоа што ќе ги прикачите стегачите на соодветните места. Типот и квалитетот на стегачите што се доставени заедно со производот може да се разликуваат во зависност од моделот на производот.

### **Поврзување на плотната и рерната и поставување и фиксирање на рерната (Слика 9-10)**

- Поврзете ја рерната со електричната мрежа.
- Најмалку две лица треба со лизгање да ја внесат рерната до половина на плакарот.
- Шпоретот има штекер и кабел за заземјување кои треба да се поврзат со рерната. Како што е прикажано на слика 9, поврзете го штекерот со неговиот отвор на рерната така што боите ќе се совпаѓаат. Прицврстете го кабелот за заземјување со шрафот, како што е прикажано на слика 9.
- Внесете ја рерната целосно во плакарот.
- Фиксирајте ја рерната за елементот на мебелот со помош на приложените шрафови. (Слика 10)



- Откако ќе завршите со инсталирањето, проверете дали шrafoвите се добро затegnати и дали производот е добро фиксиран. Ако рерната не е инсталирана во склад со упатствата и шrafoвите не се добро затegnати, постои опасност апаратот да се преврти додека се користи.

### **Завршна проверка**

- По инсталирањето, поврзете го апаратот со електричната мрежа.
- Прочитајте го упатството за употреба во врска со првата употреба на производот.
- Проверете ги функциите на апаратот.

### **Вадење на апаратот**

- Исклучете го апаратот од електричната мрежа.
- Одвртете ги шrafoвите со кои е прицврстена рерната.
- До половина извадете ја рерната од плакарот со уште најмалку две лица.
- Исклучете ги рерната и плотната од електричната мрежа.
- Целосно извадете го шпоретот.
- Ако шпоретот е прицврстен со дополнителни стегачи, најнапред одвртете ги стегачите.
- Извадете ја плочата за готвење туркајќи ја нагоре од долниот дел на плочата.

### **NL - Veiligheidsinstructies**

- Het product moet worden geïnstalleerd door een gekwalificeerd persoon in overeenstemming met de geldende regelgeving. De fabrikant kan niet aansprakelijk worden gesteld voor schade die het gevolg is van procedures die worden uitgevoerd door niet-geautoriseerde personen wat ook de garantie teniet kan doen.
- De voorbereiding van de locatie en de elektrische installatie van het product valt onder de verantwoordelijkheid van de klant.
- Het product moet worden geïnstalleerd in overeenstemming met alle lokale elektrische voorschriften.
- Voor het product wordt geïnstalleerd moet u al het materiaal en alle documenten uit het product verwijderen en een visuele inspectie uitvoeren of het product defecten vertoont. In het geval van schade, mag u het niet installeren.

- Zorg ervoor dat de gebruiker niet in de buurt kan komen van de elektrische aansluitingen na de installatie.
- Het product is zwaar. U moet het dus met ten minste twee personen dragen.
- U mag de deur noch het handvat gebruiken om het apparaat op te tillen of te verplaatsen. Gebruik de hefruimten aan beide zijden van het product. Draag altijd beschermende handschoenen tijdens het transport en de installatie.
- Ontkoppel elektrische aansluitingen in de installatielocatie voor de installatie.
- De oppervlakken van het meubel waarin de oven moet worden geïnstalleerd moet hittebestendig zijn (minimum 100°C).
- Zorg ervoor dat het meubel rechtop en horizontaal staat en dat het is bevestigd voor de installatie van het apparaat.
- Installeer geen warmte-isolatie strips in het meubel waarin de oven moet worden geïnstalleerd.
- Het apparaat mag niet achter een decoratieve deur geïnstalleerd worden om oververhitting te vermijden.
- De afmetingen vermeld in het installatieschema zijn in mm.

### **Vorbereitung van het meubel waarin het apparaat moet worden geïnstalleerd (Afbeeldingen 2-3-4)**

- Het apparaat is ontworpen voor installatie in commercieel beschikbare werkbladen. Een veilige afstand moet worden gehandhaafd tussen het apparaat en de keukenmuren en meubelen. (Afbeelding 2-3)
- De tussenruimte waar het apparaat moet worden geplaatst op het werkblad moet worden uitgesneden volgens de afmetingen vermeld in afbeelding 2-3.
- \* Als er geen afzuigkap is voorzien op het apparaat moet u een afstand van 750 mm laten tussen het oppervlak van de kookplaat en het meubel.
- Als er een afzuigkap/afdekking is geïnstalleerd boven het apparaat moet u een afstand laten voor installatiehoogte zoals beschreven in de handleiding van de afzuigkap/afdekking.
- \*\* De minimum afstand tussen de kasten moet gelijk zijn aan de breedte van de kookplaat.

- Om de nodige ventilatie te garanderen achterin het keukenmeubel moeten openingen worden aangebracht in de afmetingen vermeld in afbeelding 2.
- De elektrische aansluiting moet in zone A zijn in afbeelding 2 of buiten de installatiesite.
- Het werkblad moet ten minste 28 mm dik zijn. (Afbeelding 4a)

## Ventilatie

- De ventilatie heeft een directe invloed op de verwarmingscapaciteit van het apparaat. Zelfs als er geen problemen worden gedetecteerd tijdens de eerste inspecties kunnen er problemen ontstaan met het verlies van prestatie bij langere bereidingen als er geen correcte ventilatie tussenruimten worden voorzien.
- Er moet een minimale afstand van 15 mm worden gelaten tussen het onderste oppervlak van de kookplaat en de bovenste wand van de oven (Afbeelding 4b) om een toereikende ventilatie te garanderen. Bovendien moet een doorsnede van 35x500 mm worden gelaten in de onderzijde van de behuizing van het meubel waar de oven wordt geplaatst. (Afbeelding 2)

## Installatie van het apparaat

### Het apparaat aansluiten op de netspanning.

- Sluit het product enkel aan op een geaard stopcontact/leiding met de spanning en bescherming zoals gespecificeerd in de "Technische specificaties". De aarding moet worden uitgevoerd door een gekwalificeerde elektricien voor het gebruik van het product met of zonder transformator. Ons bedrijf kan niet aansprakelijk worden gesteld voor problemen die ontstaan omdat het product niet is geaard in overeenstemming met de lokale voorschriften.
- Voor u werkzaamheden uitvoert aan de elektrische installatie moet u het product loskoppelen van het elektrisch net. Er bestaat een risico van elektrische schokken!
- Het product mag enkel worden aangesloten op het elektrisch net door een geautoriseerd of gekwalificeerd persoon. De garantieperiode van het product start

slechts na een correcte installatie. De fabrikant is niet aansprakelijk voor schade die ontstaat wanneer procedures worden uitgevoerd door niet-geautoriseerde personen.

- Het apparaat moet worden geïnstalleerd zodat het volledig kan worden losgekoppeld van het elektrisch net. De afscheiding moet worden voorzien via een schakelaar die wordt ingebouwd in de vaste elektrische installatie, in overeenstemming met de bouwvoorschriften.
- Het oppervlak van de oven achteraan en het bodemoppervlak van de kookplaat warmen op wanneer ze in gebruik zijn. Zorg ervoor dat de elektrische aansluiting niet in contact komt met het achterste oppervlak. Zo niet kunnen de aansluitingen worden beschadigd.
- De aansluitingskabel mag niet worden vastgeklemd, gebogen, vastgemaakt of in contact komen met hete onderdelen van het apparaat. U kunt kortsluitingen veroorzaken in het apparaat en het kan in brand schieten als de kabels smelten. Als het netsnoer beschadigd is, moet het worden vervangen door een gekwalificeerde elektricien. Zo niet, bestaat het risico van elektrische schokken, kortsluitingen of brand.
- De stekker van het netsnoer moet gemakkelijk toegankelijk zijn na de installatie (maar niet over de branders).
- Bij de bedrading moet u de nationale / lokale elektrische voorschriften naleven en een stopcontact / leiding en stekker gebruiken die geschikt is voor het apparaat. Als de stroombeperkingen van het product het huidige vermogen van de stekker en stopcontact / leiding overschrijdt, moet u het product rechtstreeks aansluiten op de vaste elektrische installatie zonder de stekker en het stopcontact / de leiding te gebruiken.
- Zorg ervoor dat het vermogen van de zekering compatibel is met het product.
- De aansluiting moet voldoen aan de nationale voorschriften.
- De gegevens van het elektrisch net moeten overeenstemmen met de gegevens vermeld op het typeplaatje van het

product. Het type etiket van de kookplaat is aangebracht onderaan op de kookplaat en u kunt de ovendeur openen om het type etiket af te lezen.

- Het netsnoer van uw product moet voldoen aan de waarden in de "Technische specificaties" tabel.
- **Als het product rechtstreeks wordt aangesloten op het elektrisch net:**  
Als het niet mogelijk is alle polen los te koppelen van het elektrisch net moet een lastscheidingseenheid met een contact tussenruimte van ten minste 3 mm (zekeringen, snoer veiligheidsschakelaars, contactpunten) worden aangesloten en alle polen van deze lastscheidingseenheid naast (niet boven) het product zitten in overeenstemming met de IEE richtlijnen. Het niet naleven van deze instructies kan operationele problemen veroorzaken en de garantie teniet doen.
- Een bijkomende bescherming met een aardlekschakelaar is aanbevolen.

### Als het product voorzien is van een netsnoer:

- Sluit het snoer van het product aan op de netspanning volgens de onderstaande procedure:

Als uw netsnoer een 3-geleider type is, voor een 1-fasige aansluiting:

- (BRW/BLA) Bruin/Zwart = L (Fase)
- (BLU) Blauw = N (Neutraal)
- (GR/YE) Groene/gele draad = (E) (Aarding)

Als uw netsnoer een 5-geleider type is, voor een 3-fasige aansluiting:

- (BRW) Bruin = L1 (Fase)
- (BLA) Zwart = L2 (Fase)
- (GRE) Grijs = L3 (Fase)
- (BLU) Blauw = N (Neutraal)
- (GR/YE) Groene/gele draad = (E) (Aarding)

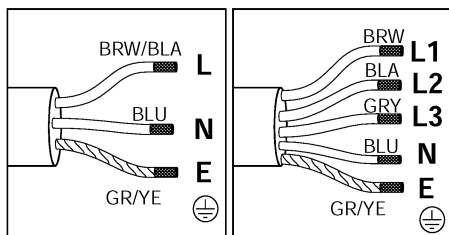

1 N AC 220-240 V

3 N AC 380-415 V

### Als het product niet is voorzien van een netsnoer:

Een netsnoer zoals gedefinieerd in de elektrische tabel moet worden aangesloten op het product op basis van de volgende instructies. Het netsnoer mag niet langer zijn dan 2 m uit veiligheidsoverwegingen.

- Open het deksel van het klemmenblok met een schroevendraaier.
- Voer het netsnoer door de kabelklem onder de klemmen en bevestig het op het apparaat met de ingebouwde schroef op de kabelklem.
- Sluit de kabels aan in overeenstemming met het geleverde schema.

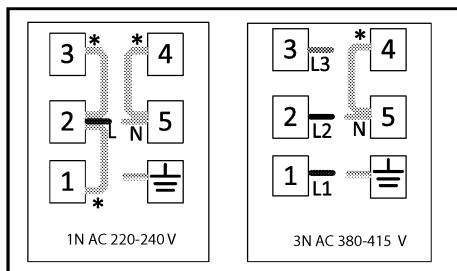

\* Koperen brug

Als uw netsnoer een 3-geleider type is, voor een 1-fasige aansluiting:

- Bruin/zwart = L (Fase)
- Blauw = N (neutraal)
- Groene/gele draad = (E) (Aarding)

Als uw netsnoer een 5-geleider type is, voor een 3-fasige aansluiting:

- Bruin = L1 (Fase)
- Zwart = L2 (Fase)
- Grijs = L3 (Fase)
- Blauw = N (neutraal)
- Groene/gele draad = (E) (Aarding)

- Wanneer de kabels zijn aangesloten, moet u het deksel van het klemmenblok afsluiten.
- Sluit het netsnoer aan op de voeding en zorg ervoor dat het niet in contact komt met het product of geklemd kan raken tussen het product en de muur.

### Preventie van eventuele brandrisico's!

- Zorg ervoor dat alle elektrische aansluitingen veilig en stevig zijn aangebracht om het risico van elektrische vonken te voorkomen.
- Gebruik geen beschadigde snoeren of verlengsnoeren.

- Zorg ervoor dat er geen vloeistof of vocht kan binnendringen in de elektrische aansluitingen.

### **Plaatsing en beveiliging van de kookplaat (Afbeeldingen 5-6-7-8)**

- Na de voorbereiding van de installatielocatie van het apparaat moet u de kookplaat omkeren en ze op een vlak oppervlak plaatsen.
- Bevestig de afdichtingspakking die wordt geleverd met het apparaat rond de kookplaat zodat ze 1-2 mm in de buitenste rand van het glas zit, zoals weergegeven in afbeelding 5. Zorg ervoor dat er geen vrije ruimte is tussen beide uiteinden en het glas/de pakking.
- Schroef en beveilig de montageveren die worden geleverd met het apparaat door ze vast te zetten in hun zitting op de onderste behuizing van de kookplaat, zoals weergegeven in Afbeelding 6. (In sommige modellen kunnen deze veren worden bevestigd in het apparaat buiten de fabriek.)
- Draai de kookplaat opnieuw om en lijn ze uit met het werkblad en plaats ze er daarna op het werkblad. De kookplaat moet op het werkblad worden geplaatst met de veren en ze moet gemakkelijk vast zitten.
- Zorg ervoor dat de kookplaat en het werkblad parallel zitten wanneer u de kookplaat op het werkblad plaatst. Indien niet parallel moet u de bijkomende installatieklemmen aansluiten die worden geleverd met dit apparaat, zoals weergegeven in Afbeelding 8. Afbeelding 8 toont de mogelijke installatielocaties van de klemmen. (De locatie waar de klemmen kunnen worden bevestigd kan variëren naargelang het model van het product. U kunt de bevestiging uitvoeren naargelang de montage-openingen op uw kookplaat.) Zorg voor het parallel door de klemmen te bevestigen op de geschikte locaties. Het type en aantal klemmen dat wordt geleverd met het product kan variëren naargelang het productmodel.

### **De kookplaat-oven verbinding maken en de oven plaatsen en bevestigen (Afbeelding 9-10)**

- Sluit de oven op de netspanning.
- Schuif de oven gecentreerd met ten minste twee personen in de kast tot in de helft.

- De kookplaat heeft een contact en een aardingskabel die moet worden aangesloten op de oven. Zoals aangetoond in afbeelding 9 moet u het contact aansluiten op de sleuf van de oven waarbij u er moet voor zorgen dat de kleuren overeenstemmen. Bevestig de aardingskabel met de schroeven weergegeven in afbeelding 9.
- Plaats de oven volledig in de kast.
- Bevestig de oven op het meubel met de geleverde schroeven. (Afbeelding 10)
- Aan het einde van de installatie moet u controleren of de schroeven correct zijn aangedraaid en dat het product stevig is bevestigd. Als de oven niet wordt geïnstalleerd in overeenstemming met de instructies en als de schroeven niet correct zijn aangedraaid, kan het product omkantelen tijdens het gebruik.

### **Laatste controle**

- Schakel de netspanning in na de installatie.
- Lees de handleiding met betrekking tot de eerste ingebruikname van het apparaat.
- Controleer de werking van het apparaat.

### **Het apparaat verwijderen**

- Ontkoppel het apparaat van het elektrisch net.
- Schroef de schroeven van de oven los.
- Verwijder de oven met ten minste twee personen uit de kast tot in de helft.
- Ontkoppel de oven en kookplaat.
- Trek de oven volledig uit.
- Als de kookplaat is bevestigd met bijkomende klemmen, moet u eerst de klemmen los schroeven.
- Verwijder de kookplaat door ze omhoog te duwen van de onderzijde van de kookplaat.

### **NO - Sikkerhetsinstruksjoner**

- Produktet må installeres av en kvalifisert person i samsvar med gjeldende forskrifter. Produsenten skal ikke holdes ansvarlig for skader som oppstår fra prosedyrer som utføres av uautoriserte personer, som også kan ugyldiggjøre garantien.
- Klargjøring av plassering og elektrisk installasjon for produktet er kundens ansvar.
- Produktet må installeres i samsvar med alle lokale elektriske forskrifter.
- Før du installerer produktet, må du fjerne alle materialene og dokumentene det

inneholder og kontrollere visuelt om produktet har noen feil. Hvis det er tilfelle skal du ikke installere den.

- Forsikre deg om at brukeren ikke kan nå de elektriske tilkoblingene etter installasjonen.
- Produktet er tungt, bær produktet med minst to personer.
- Døren og/eller håndtaket må ikke brukes til å løfte eller flytte apparatet. Bruk løftepunktene på begge sider av produktet. Bruk alltid vernehansker under transport og installasjon.
- Koble fra elektriske tilkoblinger i området som skal installeres før installasjonen.
- Overflatene til møblene som ovnen skal installeres i, må være varmebestandige (minimum 100 °C).
- Forsikre deg om at møblene er i rett, vannrett posisjon og at de er festet før du installerer apparatet.
- Ikke installer varmeisolasjonsstrimler på innsiden av møblene som ovnen skal installeres i.
- For å unngå overoppheting må ikke apparatet installeres bak en dekorativ dør.
- Dimensjonene gitt i installasjonsskjemaene er i mm.

## Klargjøring av møblene som apparatet skal installeres i (Figur 2-3-4)

- Apparatet er designet for å installeres i kommersielt tilgjengelige benkplater. Det må være en sikkerhetsavstand mellom apparatet og kjøkkenveggene og møblene. (Figur 2-3)
- Avstanden der apparatet skal plasseres på benkeplaten skal kuttes i henhold til målene gitt i figur 2-3.
- \*Hvis det ikke er en ventilator på apparatet, må du la det være en avstand på 750 mm fra komfyroverflaten til møblene.
- Hvis et deksel/ventilator er installert over apparatet, må du la det være en avstand til installasjonshøyden lik det som er beskrevet i bruksanvisningen til dekslet/ventilatoren.
- \*\* Minste avstand mellom skapene skal være lik platens bredde.
- For å gi nødvendig ventilasjon på baksiden av kjøkkenmøblene, bør det opprettes åpninger i dimensjonene vist i figur 2.

- Den elektriske tilkoblingen må være i området A i figur 2 eller utenfor installasjonsstedet.
- Benkeplatetykkelse skal være minst 28 mm. (Figur 4a)

## Ventilasjon

- Ventilasjon påvirker apparatets oppvarmingsytelse direkte. Selv om det ikke oppdages noe problem ved de første inspeksjonene, kan kundens bekymringer oppstå på grunn av ytelsestapene under tilberedning i lengre perioder når riktig ventilasjonsavstand ikke er gitt.
- La det være en minimumsavstand på 15 mm mellom komfyrens nedre overflate og ovnsveggen (figur 4b) for å gi tilstrekkelig ventilasjon. I tillegg skal et tverrsnitt med dimensjonene 35x500 mm være igjen i bunnen av møbelhuset der ovnen er plassert. (Figur 2)

## Installasjon av apparatet

### Koble apparatet til strømforsyningen

- Koble bare produktet til et/en jordet uttak/ledning med spenning og beskyttelsen som spesifisert i «Tekniske spesifikasjoner». La en kvalifisert elektriker utføre jordingsinstallasjonen mens du bruker produktet med eller uten en transformator. Selskapet vårt skal ikke holdes ansvarlig for problemer som oppstår når produktet ikke jordes i henhold til lokale forskrifter.
- For du begynner å utføre elektrisk installasjon, må du koble produktet fra strømmettet. Det er fare for elektrisk støt!
- Produktet må kun kobles til strømforsyningen av en autorisert og kvalifisert person. Produktets garantiperiode starter først etter riktig installasjon. Produsenten skal ikke holdes ansvarlig for skader som oppstår fra prosedyrer som utføres av uautoriserte personer.
- Apparatet må installeres slik at det kan kobles helt fra strømforsyningen. Separasjonen må skapes med en bryter innebygd i den faste elektriske installasjonen, i henhold til byggeforskrifter.
- Ovnens bakside og overlatten av komfyrens bunn blir varm når den er i bruk. Forsikre deg om at den elektriske tilkoblingen ikke kommer i kontakt med baksiden, ellers kan tilkoblinger bli skadet.

- Tilkoblingsledningen må ikke klemmes, bøyes eller fanges eller komme i kontakt med varme deler av apparatene. Du kan få apparatene til å kortsluttes og antenne som et resultat av kabelsmeltingen. Når strømledningen er skadet, må den erstattes av en kvalifisert elektriker. Ellers er det fare for elektrisk støt, kortslutning eller brann!
- Støpselet til strømledningen skal være lett tilgjengelig etter installasjon (men ikke over kokeplater).
- Når du kobler til ledninger, må du overholde nasjonale/lokale elektriske forskrifter og bruke stikkontakt og støpselet som passer til apparatene. Hvis strømgrensene for produktet overstiger strømbæreevnen til støpselet og stikkkontakten, må du koble produktet direkte til den faste elektriske installasjonen uten å bruke støpselet og stikkkontakten.
- Forsikre deg om at sikringsvurderingen er kompatibel med produktet.
- Tilkoblingen må være i samsvar med nasjonale forskrifter.
- Data om strømforsyning må samsvare med dataene som er spesifisert på produktetenes typeeskilt. Du kan se typetiketten til komfyren på bunnen av komfyren og åpne ovnsdøren for å se ovnens typemerking.
- Strømkabelen til produktet ditt må overholde verdiene i tabellen "Tekniske spesifikasjoner".
- **Hvis produktet kobles direkte til strømforsyningen:** Hvis det ikke er mulig å koble fra alle poler i forsyningsstrømmen, må en frakoblingsenhet med minst 3 mm kontaktklaringer (sikringer, linjesikkerhetsbrytere, kontaktorer) kobles til, og alle polene på denne frakoblingsenheten må være tilliggende (ikke over) produktet i samsvar med IEE-direktiver. Unnlattelse av å følge denne instruksjonen kan føre til driftsproblemer og ugyldiggjøre produktgarantien.
- Ytterligere beskyttelse av reststrømsbryter anbefales.

### Hvis produktet er produsert med kabel:

- Koble produktets ledning til strømforsyningen som identifisert nedenfor:

Hvis strømledningen din har tre ledere, for 1-fasetilkobling:

- (BRW/BLA) Brun/svart = L (fase)
  - (BLU) Blå = N (nøytral)
  - (GR/YE) Grønn/gul ledning = (E) 
- (jording)

Hvis strømledningen din har fem ledere, for 3-fasetilkobling:

- (BRW) Brun = L1 (fase)
  - (BLA) Svart = L2 (fase)
  - (GRE) Grå = L3 (fase)
  - (BLU) Blå = N (nøytral)
  - (GR/YE) Grønn/gul ledning = (E) 
- (jording)

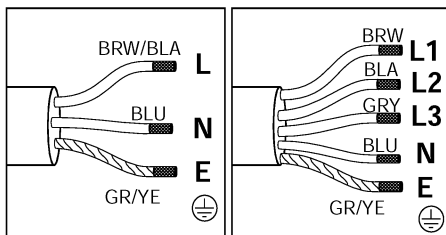

1 N AC 220-240 V

3 N AC 380-415 V

### Hvis produktet er produsert uten kabel:

En strømkabel lik den som er definert i det tekniske tabellhjemmet, må kobles til produktet ved å følge instruksjonene. Strømkabelen må ikke være lengre enn 2 m av sikkerhetsmessige årsaker.

- Åpne kabelhodet dekslet med en skrutrekker.
- Sett strømkabelen gjennom kabelklemmen under terminalen og fest den til hoveddelen med den integrerte skruen på kabelklemmekomponenten.
- Koble kablene i henhold til det medfølgende diagrammet.

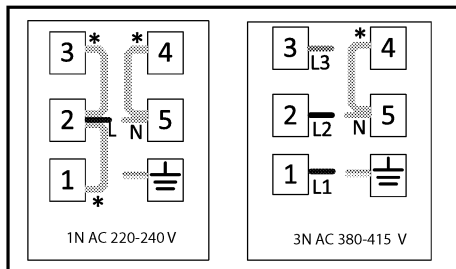

1N AC 220-240 V

3N AC 380-415 V

\* Kobberbro

Hvis strømledningen din har tre ledere, for 1-fasetilkobling:

- Brun/svart = L (fase)
- Blå = N (nøytral)
- Grønn/gul ledning = (E)  (jording)

Hvis strømledningen din har fem ledere, for 3-fasetilkobling:

- Brun = L1 (fase)
- Svart = L2 (fase)
- Grå = L3 (fase)
- Blå = N (nøytral)
- Grønn/gul ledning = (E)  (jording)
- Etter at kabelforbindelsene er fullført, lukker du kabelhodedekelet.
- Koble strømkabelen til strømforsyningen ved å føre den slik at den ikke kommer i kontakt med produktet og blir klemt mellom produktet og veggen.

### Forebygging mot mulig brannfare!;

- Forsikre deg om at alle elektriske tilkoblinger er sikre og tette for å forhindre risiko for lysbue.
- Ikke bruk ødelagte kabler eller skjøteledninger.
- Forsikre deg om at væske eller fuktighet ikke er tilgjengelig for det elektriske tilkoblingspunktet.

### Plassering og sikring av komfyren (figur 5-6-7-8)

- Etter at du har klargjort installasjonsstedet for apparatene, snur du komfyren opp ned og plasserer den på en flat overflate.
- Fest tetningspakningen som fulgte med apparatet rundt komfyren slik at den er 1-2 mm inne i glassets ytterkant, som vist i figur 5. Forsikre deg om at det ikke er igjen klaring mellom begge ender og mellom glasset og pakningen.
- Skru og fest installasjonsfjærene som følger med apparatet ved å feste dem til deres sete på komfyrens nedre hus som vist i figur 6. (I noen modeller er fjærene blitt festet til apparatet i fabrikk.)
- Snu komfyren igjen, innrett den med benkeplaten og legg den deretter på benkeplaten. Komfyren skal plasseres på benkeplaten på grunn av fjærene, og skal kunne festes lett.
- Forsikre deg om at komfyren og benkeplaten er parallelle når du plasserer komfyren på benkeplaten. Når den ikke er parallell, kobler du til ekstra

installasjonsklemmer som følger med apparatet som vist i Figur 8. Figur 8 viser de mulige monteringsstedene for klemmene. (Plasseringene dere klemmer kan festes, kan variere avhengig av produktmodell. Du kan koble til i henhold til monteringshullene på komfyren.) Sikre parallelliteten ved å feste klemmene til de aktuelle stedene. Type og antall klemmer som følger med produktet kan variere avhengig av produktmodell.

### Tilkobling av komfyravn og plassering og festing av ovnen

#### (Figur 9-10)

- Koble ovnen til strømforsyningen.
- Skyv ovnen sentrert med minst to personer halvveis inn i skapet.
- Komfyren har en stikkontakt og en jordkabel som skal kobles til ovnen. Koble kontakten til sporet på ovnen slik at fargene samsvarer, som vist i figur 9. Fest jordkabelen med skruen vist i figur 9.
- Sett ovnen helt inn i skapet.
- Fest produktet til møbelet med skruene de medfølgende skruene. (Figur 10)
- Etter installasjonen, sjekk at skruene er skikkelig strammet og at produktet er godt festet. Hvis ovnen ikke er installert i samsvar med instruksjonene og skruene ikke er skikkelig strammet, er det fare for å tippe under bruk.

#### Sluttkontroll

- Slå på strømforsyningen etter installasjon.
- Les bruksanvisningen før du bruker apparatene første gang.
- Kontroller funksjonene til apparater.

#### Fjerne apparatene

- Koble apparatene fra strømforsyningen.
- Skru løs ovnens festeskruer.
- Trekk ut ovnen med to personer minst halvveis fra skapet.
- Koble fra ovnen og komfyren.
- Trekk ut ovnen helt.
- Hvis komfyren er sikret med ekstra klemmer, må du skru ut klemmene først.
- Fjern komfyren ved å skyve den opp fra bunnen av komfyren.

## PL - Instrukcja bezpieczeństwa

- Urządzenie musi zostać zamontowane przez wykwalifikowany personel zgodnie z obowiązującymi przepisami. Producent nie ponosi odpowiedzialności za szkody, które mogą powstać w wyniku wykonywania procedur przez osoby nieuprawnione, co może również unieważnić gwarancję.
- Za przygotowanie miejsca i instalacji elektrycznej dla produktu odpowiada klient.
- Urządzenie należy zamontować zgodnie z lokalnymi przepisami elektrycznymi.
- Przed zamontowaniem urządzenia usuń z niego wszystkie materiały i dokumenty oraz sprawdź wzrokowo, czy na produkcie nie ma żadnych wad. Jeśli są, nie należy montować urządzenia.
- Upewnij się, że użytkownik nie ma dostępu do połączeń elektrycznych po instalacji.
- Produkt jest ciężki, dlatego powinny go przenosić co najmniej dwie osoby.
- Nie należy podnosić/przenosić urządzenia za drzwi i/lub uchwyty. Zostaw wolną przestrzeń z obu stron, aby łatwiej było przenieść urządzenie. Podczas transportu i montażu należy nosić rękawice ochronne.
- Przed rozpoczęciem pracy odłącz wszelkie połączenia elektryczne w obszarze montażu urządzenia.
- Powierzchnie mebli, w których ma być zamontowany piekarnik, muszą być odporne na ciepło (minimum 100 °C).
- Upewnij się, że mebel stoi prosto, poziomo i jest zamocowany przed instalacją urządzenia.
- Nie należy montować pasków izolacyjnych wewnątrz mebla, w którym ma zostać zamontowany piekarnik.
- Urządzenie nie może być zamontowane za dekoracyjnymi drzwiami, aby zapobiec jego przegrzaniu.
- Wymiary podane na schematach montażowych są w mm.

## Przygotowanie mebli do montażu urządzenia (Rysunki 2-3-4)

- Urządzenie jest przeznaczone do montażu na blatach, które można dostać w sprzedaży. Pomiędzy urządzeniem a ścianami kuchennymi i meblami należy zachować bezpieczną odległość. (Rysunek 2-3)

- Wolną przestrzeń, w której urządzenie zostanie umieszczone na blacie, należy przyciąć zgodnie z wymiarami podanymi na rysunku 2-3.
- \* Jeśli na urządzeniu nie ma okapu, należy zachować odległość 750 mm od powierzchni płyty do mebli.
- Jeśli nad urządzeniem jest zamontowana osłona/okap, należy zachować odpowiednią odległość dla wysokości montażu, zgodnie z opisem w instrukcji obsługi osłony/okapu.
- \*\* Minimalna odległość między szafkami powinna być równa szerokości płyty.
- Aby zapewnić niezbędną wentylację z tyłu szafek, należy wywiercić otwory o wymiarach pokazanych na rysunku 2.
- Podłączenie elektryczne musi znajdować się w obszarze A (jak na rysunku 2) lub poza miejscem montażu.
- Grubość blatu powinna wynosić co najmniej 28 mm. (Rysunek 4a)

## Wentylacja

- Wentylacja wpływa bezpośrednio na wydajność grzewczą urządzenia. Nawet jeśli żaden problem nie zostanie wykryty podczas pierwszych inspekcji, mogą wystąpić obawy klientów z powodu utraty wydajności podczas gotowania przez dłuższy czas, gdy nie zapewniono prawidłowych szczelin wentylacyjnych.
- Należy zachować minimalny odstęp 15 mm między dolną powierzchnią kuchenki a górną ścianą piekarnika (Rysunek 4b), aby zapewnić odpowiednią wentylację. Dodatkowo w dolnej części obudowy mebla w miejscu ustawienia piekarnika należy pozostawić przekrój o wymiarach 35x500 mm. (Rysunek 2)

## Instalacja urządzenia

### Włożyć wtyczkę urządzenia do kontaktu.

- Urządzenie należy podłączać wyłącznie do uziemionego gniazdka/linii z napięciem i zabezpieczeniem określonym w „Specyfikacjach technicznych”. Uziemienie do urządzenia używane z lub bez transformatora powinno być zamontowane przez wykwalifikowanego elektryka. Nasza firma nie ponosi odpowiedzialności za jakiegokolwiek problemy wynikające z tego, że produkt nie został uziemiony zgodnie z lokalnymi przepisami.



- Przed rozpoczęciem jakichkolwiek prac związanych z instalacją elektryczną należy odłączyć produkt od źródła zasilania. Ryzyko porażenia prądem!
- Produkt może być podłączony do źródła zasilania wyłącznie przez upoważniony i wykwalifikowany personel. Okres gwarancji produktu rozpoczyna się dopiero po prawidłowym montażu. Producent nie ponosi odpowiedzialności za szkody, które mogą powstać w wyniku wykonywania procedur przez osoby nieuprawnione.
- Urządzenie należy zamontować w taki sposób, aby można było je całkowicie odłączyć od zasilania. Oddzielenie musi być zapewnione przez przełącznik wbudowany w instalację elektryczną, zgodnie z przepisami budowlanymi.
- Tylna powierzchnia piekarnika i dolna powierzchnia płyty nagrzewają się podczas użytkowania. Upewnij się, że połączenie elektryczne nie styka się z powierzchnią tylną. W przeciwnym razie połączenia mogą ulec uszkodzeniu.
- Kabel zasilania nie może być ściśnięty, zgięty lub uwieczony ani nie może stykać się z gorącymi częściami urządzenia. Może to spowodować zwarcie urządzenia i zapalenie się w wyniku stopienia kabla. Jeśli kabel zasilania zostanie uszkodzony, musi zostać wymieniony przez elektryka. Ryzyko porażeniem prądem lub pożarem.
- Dostęp do wtyczki, po zamontowaniu urządzenia, powinien być łatwy (ale nie powinna się znajdować nad płytą grzewczą).
- Podczas okablowania należy przestrzegać krajowych/lokalnych przepisów dotyczących elektryczności i stosować gniazdko/linię i wtyczkę odpowiednie do urządzenia. Jeśli wartości graniczne mocy produktu przekraczają obciążalność prądową wtyczki i gniazdka/linii, należy podłączyć produkt bezpośrednio do stałej instalacji elektrycznej bez korzystania z wtyczki i gniazdka/linii.
- Należy upewnić się, że prąd znamionowy bezpiecznika jest zgodny z urządzeniem.
- Połączenie musi być zgodne z przepisami.
- Dane dotyczące zasilania sieciowego muszą odpowiadać danym podanym na tabliczce znamionowej produktów. Na spodzie płyty znajduje się tabliczka znamionowa, a po otwarciu drzwiczki

piekarnika można znaleźć etykiety urządzenia.

- Kabel zasilający musi być zgodny z wartościami podanymi w tabeli „Dane techniczne”.
- **Jeśli produkt zostanie podłączony bezpośrednio do źródła zasilania:** Jeśli nie jest możliwe odłączenie wszystkich biegunów zasilania, należy odłączyć rozłącznik o luzie styków co najmniej 3 mm (bezpieczniki, wyłączniki bezpieczeństwa, styczniki), a wszystkie bieguny tego rozłącznika muszą sąsiadować (nie powyżej) z produktem zgodnym z dyrektywami IEE. Nieprzestrzeganie niniejszej instrukcji może spowodować problemy w działaniu urządzenia i unieważnić gwarancję.
- Zalecane jest dodatkowe zabezpieczenie wyłącznikiem różnicowoprądowym.

### Jeśli produkt posiada kabel:

- Podłącz przewód do zasilania w sposób opisany poniżej:

Jeśli typ przewodu zasilającego jest

3-przewodowy, dla połączenia 1-fazowego:

- (BRW/BLA) Brązowo-czarny = L (Faza)

- (BLU) Niebieski = N (Neutralny)

- (GR/YE) Zielono-żółty przewód = (E) ⊕

(Uziemienie)

Jeśli typ przewodu zasilającego jest

5-przewodowy, dla połączenia 3-fazowego:

- (BRW) Brązowy = L1 (Faza)

- (BLA) Czarny = L2 (Faza)

- (GRE) Szary = L3 (Faza)

- (BLU) Niebieski = N (Neutralny)

- (GR/YE) Zielony/żółty przewód = (E) ⊕

(Uziemienie)

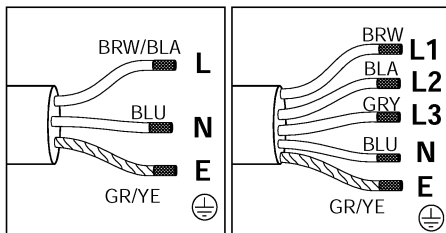

1 N AC 220-240 V

3 N AC 380-415 V

## Jeśli produkt nie posiada kabla:

Kabel zasilający opisany w głównej tabeli technicznej musi być podłączony do produktu zgodnie z instrukcjami. Ze względów bezpieczeństwa kabel zasilający nie może być dłuższy niż 2 m.

- Pokrywkę zaciskową otwórz za pomocą śrubokrętu.
- Przelóż kabel zasilający przez zacisk kablowy poniżej zacisku i przymocuj go do głównego korpusu za pomocą zintegrowanej śruby na elemencie mocującym kabel.
- Kable należy podłączyć zgodnie z dostarczonym schematem.

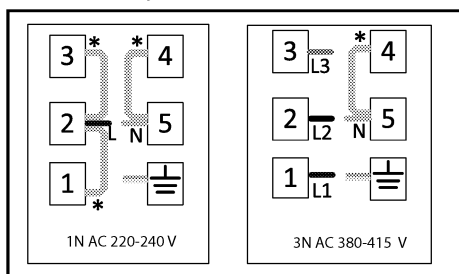

### \*Mostek miedziany

Jeśli typ przewodu zasilającego jest 3-przewodowy, dla połączenia 1-fazowego:

- Brązowo-czarny = L (Faza)
- Niebieski = N (Neutralny)
- Zielono-żółty przewód = (E) 

(Uziemienie)

Jeśli typ przewodu zasilającego jest 5-przewodowy, dla połączenia 3-fazowego:

- (BRW) Brązowy = L1 (Faza)
- (BLA) Czarny = L2 (Faza)
- Szary = L3 (Faza)
- Niebieski = N (Neutralny)
- Zielono-żółty przewód = (E) 

(Uziemienie)

- Po podłączeniu zamknij pokrywkę zaciskową.
- Podłącz kabel zasilający tak, aby nie dotykał produktu i nie mógł zostać ściśnięty między produktem a ścianą.

## Zapobieganie ewentualnemu pożarowi!

- Upewnij się, że wszystkie połączenia elektryczne są bezpieczne i szczelne, aby zapobiec ryzyku wyładowania łukowego.
- Nie wolno używać uszkodzonych kabli lub przedłużaczy.

- Upewnij się, że ciecz lub wilgoć nie znajdują się w miejscu podłączenia do zasilania.

## Umieszczenie i zabezpieczenie płyty (Rysunki 5-6-7-8)

- Po przygotowaniu miejsca instalacji urządzenia należy odwrócić płytę do góry dnem i ustawić na płaskiej powierzchni.
- Zamocuj dostarczoną z urządzeniem uszczelkę wokół płyty tak, aby znajdowała się 1-2 mm wewnątrz zewnętrznej krawędzi szyby, jak pokazano na Rysunku 5. Upewnij się, że nie ma luzu między obydwoma końcami oraz między szkłem a uszczelką.
- Przykręć i zabezpiecz sprężyny montażowe dostarczone wraz z urządzeniem, zaczepiając je o ich gniazdo w dolnej obudowie płyty, jak pokazano na Rysunku 6. (W niektórych modelach sprężyny te mogą być zamocowane do urządzenia fabrycznie).
- Ponownie obróć płytę i wyrównaj ją z blatem, a następnie umieść ją na blacie. Kuchenkę można postawić na blacie dzięki sprężynom i łatwo ją zabezpieczyć.
- Ustawiając płytę na blacie, upewnij się, że kuchenka i blat są ustawione równolegle. Jeśli nie jest równoległe, podłącz dodatkowe zaciski montażowe dostarczone z urządzeniem, jak pokazano na Rysunku 8. Rysunek 8 przedstawia możliwe miejsca montażu zacisków. (Miejsca, w których można zamocować zaciski, mogą się różnić w zależności od modelu produktu. Podłącz zgodnie z otworami montażowymi na płycie.) Zamontowane zaciski powinny być umieszczone równoległe wobec siebie. Rodzaj i ilość zacisków dostarczanych z urządzeniem może się różnić w zależności od modelu.

## Podłączanie płyty z piekarnikiem oraz ustawienie i zamocowanie piekarnika (Rysunek 9-10)

- Podłącz piekarnik do zasilania.
- Wsuń piekarnik do połowy szafki.
- Płyta posiada gniazdko i przewód uziemiający do podłączenia do piekarnika. Podłącz gniazdko do odpowiedniego wejścia w piekarniku, aby kolory pasowały (Rysunek 9). Przymocuj przewód uziemiający za pomocą śruby (Rysunek 9).

- Dosuń piekarnik do końca szafki.
- Piekarnik przymocować do mebli za pomocą dołączonych śrub. (Rysunek 10)
- Po zamontowaniu należy sprawdzić, czy śruby są odpowiednio dokręcone, a produkt dobrze zamocowany. Jeśli piekarnik nie zostanie zamontowany zgodnie z instrukcją, a śruby odpowiednio dokręcone, istnieje ryzyko przewrócenia się urządzenia podczas użytkowania.

### Kontrola końcowa

- Po zamontowaniu włączyć zasilanie..
- Należy przeczytać instrukcję obsługi dotyczącą pierwszego użycia produktu.
- Sprawdź funkcje urządzeń.

### Demontaż urządzeń

- Wyciągnij wtyczkę urządzenia z kontaktu.
- Odkręcić śruby mocujące.
- Wysuń piekarnik do połowy szafki.
- Rozłącz piekarnik i płytę.
- Wysuń piekarnik do końca.
- Jeśli płyta jest zabezpieczona dodatkowymi zaciskami, należy najpierw je odkręcić.
- Wyjmij płytę, wypychając ją od dołu do góry.

## PT - Instruções de segurança

- O produto deve ser instalado por uma pessoa qualificada de acordo com as normas em vigor. O fabricante não se responsabiliza por danos decorrentes de procedimentos efetuados por pessoas não autorizadas que também podem anular a garantia.
- A preparação da localização e da instalação elétrica do produto é da responsabilidade do cliente.
- O produto deve ser instalado de acordo com todas as normas elétricas locais.
- Antes de instalar o produto, retire todos os materiais e documentos nele e verifique visualmente se o produto tem algum defeito. Em caso afirmativo, não o instale.
- Assegurar que o utilizar não alcança as ligações elétricas após a instalação.
- O produto é pesado, o transporte do produto deve ser feito pelo menos por duas pessoas.
- A porta e/ou a pega não devem ser utilizadas para levantar ou deslocar o aparelho. Utilize os espaços de elevação de ambos os lados do produto. Use sempre luvas de proteção durante o transporte e a instalação.

- Desligue as ligações elétricas na área a instalar antes da instalação.
- As superfícies do mobiliário em que o forno deve ser instalado devem ser resistentes ao calor (no mínimo 100 °C).
- Assegurar que o móvel está na posição reta, horizontal e que é fixado antes da instalação do aparelho.
- Não instale tiras de isolamento térmico no interior do mobiliário onde o forno deve ser instalado.
- O aparelho não deve ser instalado atrás de uma porta decorativa para evitar o sobreaquecimento.
- As dimensões dadas nos diagramas de instalação estão em mm.

## Preparação do móvel onde o aparelho deverá ser instalado (Figuras 2-3-4)

- O aparelho destina-se para instalação em bancadas disponíveis comercialmente. Deve ser mantida uma distância segura entre o aparelho e as paredes da cozinha ou os móveis. (Figura 2-3)
- O espaço na bancada onde o aparelho deverá ser colocado deve ser cortado de acordo com as dimensões dadas na figura 2-3.
- \* Se o aparelho não tiver exaustor, deve permitir uma distância de 750 mm desde a superfície da placa até ao móvel.
- Se for instalada uma carcaça/exaustor por cima do aparelho, permitir uma distância para a altura da instalação conforme descrito no manual de funcionamento da carcaça/exaustor.
- \*\* A distância mínima entre os armários deverá ser igual à largura da placa.
- Para proporcionar a ventilação necessária na parte de trás do mobiliário da cozinha, devem ser criadas aberturas nas dimensões mostradas na figura 2.
- A ligação elétrica deve estar na zona A na figura 2 ou fora do local de instalação.
- A espessura da bancada deverá ser pelo menos de 28 mm. (Figura 4a)

### Ventilação

- A ventilação afeta diretamente o desempenho do aquecimento do aparelho. Ainda que não seja detetado qualquer problema nas primeiras inspeções, as preocupações do cliente podem ocorrer

devido à perda de desempenho enquanto estiver a cozinhar durante longos períodos quando as folgas de ventilação corretas não forem providenciadas.

- Deverá ser permitida uma distância de 15 mm entre a superfície inferior da placa e a parede superior do forno (Figura 4b) para permitir a ventilação adequada. Adicionalmente, deverá ser deixada uma secção cruzada com as dimensões de 35x500 mm na base da estrutura do móvel onde o forno vai ser colocado. (Figura 2)

## Instalação do aparelho

### Ligação do aparelho à alimentação elétrica

- Ligue o produto apenas a uma tomada/linha ligada à terra com a tensão e proteção, conforme especificado nas “Especificações Técnicas”. Tenha a instalação de ligação à terra feita por um eletricista qualificado durante a utilização do produto com ou sem transformador. A nossa empresa não se responsabiliza por quaisquer problemas decorrentes do facto de o produto não ser ligado à terra de acordo com os regulamentos locais.
- Antes de iniciar qualquer trabalho na instalação elétrica, desligue o produto da alimentação elétrica. Existe o risco de choque elétrico!
- O produto só deve ser ligado à rede elétrica por uma pessoa autorizada e qualificada. O fabricante não se responsabiliza por danos decorrentes de procedimentos efetuados por pessoas não autorizadas.
- O aparelho deve ser instalado de modo a que possa ser completamente desligado da rede elétrica. A separação deve ser proporcionada por um interruptor incorporado na instalação elétrica fixa, de acordo com as normas de construção.
- A superfície traseira do forno e a superfície inferior da placa ficam quentes quando estão a ser utilizados. Assegurar que a ligação elétrica não entra em contacto com a superfície traseira, caso contrário as ligações podem ficar danificadas.
- O cabo de ligação não pode ser esmagado, dobrado ou comprimido ou entrar em contacto com partes quentes dos aparelhos. Pode provocar um curto-circuito nos aparelhos e incendiarem-se em resultado da fusão do cabo. Se o cabo de alimentação estiver danificado, deve ser substituído por um eletricista qualificado. Caso contrário, Existe um risco de choque elétrico ou de incêndio!
- A ficha do cabo de alimentação deve estar facilmente acessível depois da instalação (mas não por cima das zonas de aquecimento).
- Quando estiver a fazer as ligações, devem ser cumpridos os regulamento nacionais/locais e deve ser usada uma tomada/linha e uma fica adequadas para os aparelhos. Se os limites de energia do produto excederem a capacidade de carga de corrente da ficha e da tomada/linha, deve ligar o produto diretamente à instalação elétrica fixa sem usar a ficha e a tomada/linha.
- Assegurar que a classificação dos fusíveis é compatível com o produto.
- A ligação tem de cumprir com os regulamentos nacionais.
- Os dados da fonte de alimentação elétrica têm de corresponder aos dados especificados na etiqueta do tipo do produto. Pode ver a etiqueta do tipo da placa na parte inferior da placa e abrir a porta do forno para ver a etiqueta do tipo do mesmo.
- O cabo de alimentação do seu produto deve estar em conformidade com os valores da tabela “Especificações Técnicas”.
- **Se o produto for ligado diretamente à alimentação:** Se não for possível desligar todos os polos da alimentação, deve ser ligada uma unidade de desconexão com pelo menos 3 mm de desconexão (fusíveis, interruptores de segurança de linha, contactos) e todos os polos desta unidade de desconexão devem estar adjacentes ao (não acima) do produto de acordo com as diretivas do IEE. O não cumprimento desta instrução pode causar problemas operacionais e invalidar a garantia do produto.
- Recomenda-se proteção adicional por um disjuntor de corrente residual.

## Se o produto for produzido com cabo:

- Ligar o cabo do produto à fonte de alimentação conforme indicado abaixo:

Se o seu tipo do cabo de alimentação for do tipo 3 condutores, para ligação monofásica:

- (BRW/BLA) Castanho/Preto = L (Fase)
- (BLU) Azul = N (Neutro)
- (GR/YE) Fio Verde/amarelo = (E) (Terra)

Se o seu tipo do cabo de alimentação for do tipo 5 condutores, para ligação trifásica:

- (BRW) Castanho = L1 (Fase)
- (BLA) Preto = L2 (Fase)
- (GRE) Cinzento = L3 (Fase)
- (BLU) Azul = N (Neutro)
- (GR/YE) Fio Verde/amarelo = (E) (Terra)

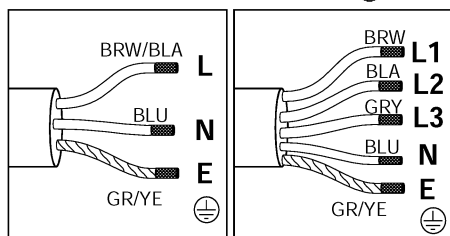

1 N AC 220-240 V

3 N AC 380-415 V

## Se o produto for produzido sem cabo:

Tem de ser ligado ao produto um cabo de alimentação que esteja definido na tabela técnica seguindo as seguintes instruções. O cabo de alimentação não deve ter mais de 2 metros de comprimento devido a motivos de segurança.

- Abrir o a tampa do bloco terminal com uma chave de fendas.
- Inserir o cabo de alimentação através do grampo do cabo por baixo do terminal e fixar o mesmo à estrutura principal com o parafuso integrado no componente de grameamento do cabo.
- Ligar os cabos de acordo com o esquema fornecido.

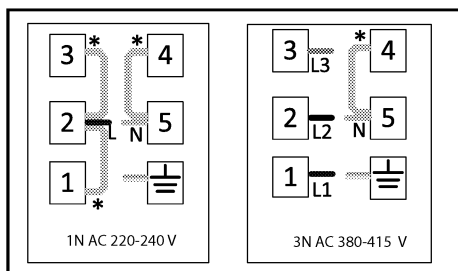

1N AC 220-240 V

3N AC 380-415 V

Se o seu tipo do cabo de alimentação for do tipo 3 condutores, para ligação monofásica:

- Castanho/preto = L (Fase)
- Azul = N (Neutro)
- Fio Verde/amarelo = (E) (Terra)

Se o seu tipo do cabo de alimentação for do tipo 5 condutores, para ligação trifásica:

- Castanho = L1 (Fase)
- Preto = L2 (Fase)
- Cinzento = L3 (Fase)
- Azul = N (Neutro)
- Fio Verde/amarelo = (E) (Terra)

- Depois de completar as ligações dos fios, fechar a tampa do bloco terminal.
- Ligar o cabo de alimentação à fonte de alimentação encaminhado o mesmo de modo a que não entre em contacto com o produto e que não fique comprimido entre o produto e a parede.

## Prevenção contra possível risco de incêndio;

- Assegurar que todas as ligações elétricas são seguras e estão fixadas para evitar o risco de formação de arco.
- Não usar cabos cortados ou cabos de extensão danificados.
- Assegurar que líquidos ou humidade não estão acessíveis para o ponto de ligação elétrica.

## Colocação e fixação da placa (Figuras 5-6-7-8)

- Depois de preparar o local de instalação dos aparelhos, voltar a placa ao contrário e colocá-la sobre uma superfície plana.
- Fixar a junta de vedação fornecida com o aparelho ao redor da placa, de modo a que fique 1-2 mm dentro da borda exterior do vidro, conforme mostrado na Figura 5. Assegurar que nenhuma folga é deixada entre as duas extremidades e entre o vidro e a junta.
- Aparafusar e prender as molas de instalação fornecidas com o aparelho engatando-as no seu local na estrutura inferior da placa, conforme mostrado na Figura 6. (Em alguns modelos, estas molas podem ser fixadas ao aparelho à saída da fábrica.)
- Voltar a placa novo e alinhá-la com a bancada e, em seguida, colocá-la na bancada graças às molas e deve ser facilmente fixada.

- Assegurar que a placa e a bancada estão paralelas ao colocar a placa na bancada. Quando não estiver em paralelo, ligar os grampos de instalação adicionais fornecidos com o aparelho, conforme mostrado na Figura 8. A Figura 8 mostra os possíveis locais de instalação dos grampos. (A localização onde os grampos podem ser fixados pode variar dependendo do modelo do produto. Pode ligar de acordo com os orifícios de montagem na sua placa.) Assegurar que estão paralelas fixando os grampos nas localizações apropriadas. O tipo e a quantidade de grampos fornecidos com o produto pode variar dependendo do modelo do produto.

### **Fazer a ligação placa-forno e colocar e fixar o forno**

#### **(Figura 9-10)**

- Ligar o forno à fonte de alimentação.
- Desligar o forno centrado com pelo menos duas pessoas para dentro do armário até ao meio.
- A placa tem uma tomada e um cabo terra para serem ligados ao forno. Conforme mostrado na figura 9 ligar a tomada na entrada respetiva no forno de modo que as cores coincidam. Fixar o cabo de terra com um parafuso conforme mostrado na figura 9.
- Colocar o forno totalmente dentro do armário
- Fixar o forno ao móvel usando os parafusos fornecidos. (Figura 10)
- No final da instalação, verificar se os parafusos estão corretamente apertados e se o produto está firmemente fixado. Se o forno não for instalado de acordo com as instruções e os parafusos não forem devidamente apertados, existe o risco de o mesmo cair durante a utilização.

#### **Verificação final**

- Depois de concluir a instalação, ligar à fonte de alimentação.
- Ler o manual do utilizador antes da primeira utilização do aparelho.
- Verificar as funções dos aparelhos.

#### **Remover os aparelhos**

- Desligar os aparelhos da fonte de alimentação.
- Desaparafusar os parafusos de fixação do forno.

- Puxar o forno para fora com pelo menos duas pessoas para fora do armário até ao meio.
- Desligar p forno e a placa.
- Puxar totalmente para fora.
- Se a placa estiver fixada com grampos adicionais, desaparafusar primeiro os grampos.
- Remover a placa empurrando para cima a partir do fundo da placa.

### **RO - Instrucțiuni de siguranță**

- Produsul trebuie instalat de o persoană calificată, în conformitate cu reglementările în vigoare. Producătorul nu este responsabil pentru daunele cauzate de proceduri realizate de persoane neautorizate care, de asemenea, pot anula garanția.
- Pregătirea locului și a instalației electrice pentru produs este responsabilitatea clientului.
- Produsul trebuie instalat în conformitate cu toate reglementările electrice locale.
- Înainte de instalarea produsului, îndepărtați toate materialele și documentele din acesta și verificați vizual dacă produsul prezintă defecte. În acest caz, nu instalați produsul.
- Asigurați-vă că utilizatorul nu poate ajunge la conexiunile electrice după instalare.
- Aparatul este voluminos și greu, este necesară transportarea de către două persoane.
- Nu ridicăți prinzând de ușă și/sau mâner, pentru a muta aparatul. Folosiți spațiile de ridicare de pe ambele părți ale produsului. Purtați întotdeauna mănuși de protecție, în timpul transportului și instalării.
- Deconectați conexiunile electrice din zona de instalare, în prealabil.
- Suprafețele mobilierului în care trebuie instalat cuptorul trebuie să fie rezistente la căldură (minim 100 °C).
- Asigurați-vă că mobilierul este în poziție dreaptă, orizontală și că este fixat înainte de instalarea aparatului.
- Nu instalați benzi de izolație termică în interiorul mobilierului în care este instalat cuptorul.
- Echipamentul nu trebuie instalat în spatele unei uși decorative pentru a evita supraîncălzirea.
- Dimensiunile indicate în diagramele de instalare sunt specificate în mm.

## **Pregătirea mobilierului pe care trebuie să instalați aparatul (Figurile 2-3-4)**

- Aparatul este proiectat pentru instalare cu blatul de lucru disponibile în comerț. Între aparat și pereți sau mobilierul bucătăriei trebuie lăsată o distanță de siguranță. (Figura 2-3)
- Spațiul în care aparatul trebuie așezat pe blatul de lucru trebuie tăiat conform dimensiunilor indicate în figura 2-3.
- \* Dacă aparatul nu are hotă, se lasă o distanță de 750 mm de la suprafața plitei la mobilier.
- Dacă deasupra aparatului este instalată o carcasă/hotă, lăsați o distanță pentru înălțimea de instalare așa cum este descris în manualul de operare a carcasei/hotei.
- \*\* Distanța minimă dintre dulapuri trebuie să fie egală cu lățimea plitei.
- Pentru a asigura ventilația necesară în partea din spate a mobilierului de bucătărie, trebuie create deschideri cu dimensiunile prezentate în figura 2.
- Conexiunea electrică trebuie să fie în zona A din figura 2 sau în afara amplasamentului de instalare.
- Grosimea blatului de lucru trebuie să fie de cel puțin 28 mm. (Figura 4a)

### **Ventilația**

- Ventilația afectează direct performanța de încălzire a aparatului. Chiar dacă nu este detectată nicio problemă la primele inspecții, plângerile clientului pot apărea din cauza pierderilor performanței în timpul preparării pe perioade mai lungi, atunci când nu sunt furnizate spații de ventilație corecte.
- Se admite o distanță minimă de 15 mm între suprafața inferioară a aragazului și peretele superior al cuptorului (Figura 4b) pentru a asigura o ventilație adecvată. În plus, în partea de jos a carcasei mobilierului în care se află cuptorul trebuie lăsată o secțiune transversală cu dimensiunile de 35x500 mm. (Figura 2)

## **Instalarea aparatului**

### **Conectarea aparatului la sursa de alimentare cu energie electrică**

- Conectați produsul doar la o priză/linie împământată, cu specificațiile de tensiune și protecție specificate în „Specificatii tehnice”. Instalația de împământare trebuie realizată de un electrician calificat, în timpul utilizării produsului cu sau fără transformator. Compania noastră nu este responsabilă pentru problemele apărute din cauza neracordării corespunzătoare la pământ a aparatului, în conformitate cu reglementările locale.
- Înainte de a începe orice lucrare la instalația electrică, deconectați produsul de la sursa de alimentare. Există risc de electrocutare!
- Această plită trebuie conectată la sursa de alimentare doar de către o persoană calificată corespunzător. Perioada de garanție a produsului începe abia după instalarea corectă. Producătorul nu este responsabil pentru avarii care pot apărea în urma procedurilor efectuate de persoane neautorizate.
- Aparatul trebuie instalat astfel încât să poată fi deconectat complet de la rețeaua de alimentare. Separarea trebuie asigurată de un întrerupător încorporat în instalația electrică fixă, conform reglementărilor de construcție.
- Suprafața din spate a cuptorului și cea inferioară a plitei se încălzește în timpul utilizării. Asigurați-vă că conexiunea electrică nu intră în contact cu suprafața din spate; în caz contrar, conexiunile se pot deteriora.
- Cablul de conectare nu trebuie să fie prins, îndoit sau blocat sau să intre în contact cu părțile fierbinți ale cuptorului. Puteți provoca scurtcircuitul electrocasnicilor și aprinderea în urma topirii cablului. În cazul în care cablul de alimentare este deteriorat, acesta trebuie înlocuit de un electrician calificat. În caz contrar, există riscul de electrocutare, scurtcircuit sau incendiu!
- Fișa cablului de alimentare trebuie să fie ușor accesibilă după instalare (dar nu trebuie trecut peste plite).
- În momentul cablajului, respectați reglementările naționale/locale cu privire la electricitate și folosiți priza/cablul adecvate cuptorului. Dacă limitele de putere ale

produsului depășesc capacitatea de transport curentă a fișei și prizei/liniei de alimentare, conectați produsul direct la instalația electrică fixă, fără a utiliza fișa și prizele/linia de alimentare.

- Asigurați-vă că valoarea nominală a siguranței este compatibilă cu produsul.
- Conexiunea electrică trebuie să respecte reglementările naționale.
- Datele rețelei de alimentare electrică trebuie să corespundă datelor specificate pe eticheta tipului produsului. Poți observa tipul de etichetă a plitei în partea inferioară și poți deschide ușa cuptorului pentru a vedea tipul de etichetă al acestuia.
- Cablul de alimentare al produsului trebuie să respecte valorile din tabelul „Specificatii tehnice”.
- **Dacă produsul va fi conectat direct la sursa de alimentare:** Dacă nu este posibil să deconectați toți poli din sursa de alimentare, trebuie să fie conectată o unitate de deconectare cu o distanță de contact de cel puțin 3 mm (siguranță, întrerupătoare de siguranță pentru linie, contactori) și toți poli acestei unități de deconectare trebuie să fie adiacenți (nu mai sus decât înălțimea produsului, în conformitate cu directivele IEE. Nerespectarea acestei instrucțiuni poate cauza probleme operaționale și poate anula garanția produsului.
- Se recomandă protecție suplimentară cu un întreruptor de curent rezidual.

### Dacă aparatul este prevăzut cu cablu:

- Conectați cablul produsului la sursa de alimentare, așa cum este identificat mai jos:

În cazul în care cablul dumneavoastră de alimentare este de tipul cu 3 conductori, pentru conectarea la 1 fază:

- (BRW/BLA) Maro/negru = L (Fază)
- (BLU) Albastru = N (neutru)
- (GR/YE) Fir verde/galben = (E)  (împământare)

În cazul în care cablul dumneavoastră de alimentare este de tipul cu 5 conductori, pentru conectarea la 3 fază:

- (BRW) Maro = L1 (Fază)
- (BLA) Negru = L2 (Fază)
- (GRE) Gri = L3 (Fază)
- (BLU) Albastru = N (neutru)
- (GR/YE) Fir verde/galben = (E)  (împământare)

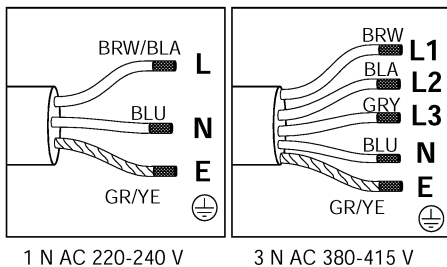

### Dacă aparatul nu este prevăzut cu cablu:

Un cablu de alimentare definit în tabelul tehnic trebuie conectat la produs, urmând instrucțiunile. Cablul de alimentare nu trebuie să depășească 2 m, din motive de siguranță.

- Deschideți capacul blocului de borne, cu o șurubelniță.
- Introduceți cablul de alimentare prin clema de cablu de sub terminal și fixați-l pe corpul principal cu șurubul integrat al componentei de prindere a cablului.
- Conectați cablurile conform schemei furnizate.

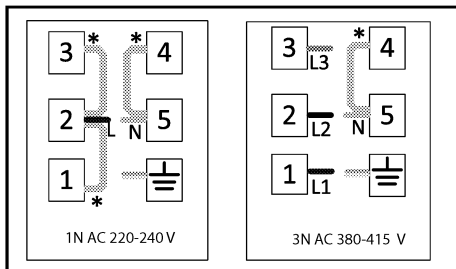

\*Conexiune cupru

În cazul în care cablul dumneavoastră de alimentare este de tipul cu 3 conductori, pentru conectarea la 1 fază:

- Cablu maro/negru = L (fază)
- Albastru = N (Neutru)
- Fir verde/galben = (E)  (împământare)

În cazul în care cablul dumneavoastră de alimentare este de tipul cu 5 conductori, pentru conectarea la 3 fază:

- Maro = L1 (Fază)
- Negru = L2 (Fază)
- Gri = L3 (Fază)
- Albastru = N (Neutru)
- Fir verde/galben = (E)  (împământare)
- După finalizarea conexiunilor firelor, închideți capacul blocului de borne.



- Conectați cablul de alimentare la sursa de alimentare, dirijându-l astfel încât acesta să nu intre în contact cu produsul și să fie strivit între aparat și perete.

### **Prevenirea posibilului risc de incendiu!**

- Asigurați-vă că toate conexiunile electrice sunt fixate și strânse, pentru a preveni riscul formării arcului electric.
- Nu folosiți cabluri deteriorate sau prelungitoare.
- Asigurați-vă că nu pătrund lichide sau umiditate în punctul de conectare la alimentarea electrică.

### **Amplasarea și fixarea plitei (Figurile 5-6-7-8)**

- După pregătirea locației de instalare a aparatului, întoarceți plita invers și așezați-o pe o suprafață plană.
- Aplicați garnitura de etanșare furnizată împreună cu aparatul în jurul plitei, astfel încât să fie la 1-2 mm în interiorul marginii exterioare a sticlei, așa cum se arată în figura 5. Asigurați-vă că nu este lăsată nicio distanță între ambele capete și între geam și garnitură.
- Înșurubați și fixați arcurile de montare furnizate împreună cu aparatul, cuplându-le la locul lor pe carcasa inferioară a plitei, așa cum se arată în Figura 6. (La unele modele, aceste arcuri pot fi fixate din fabrică pe aparat.)
- Întoarceți din nou plita și aliniați-o cu blatul de lucru și apoi așezați-o pe blatul de lucru. Aragazul se pune pe blatul de lucru datorită arcurilor, și se fixează cu ușurință.
- Asigurați-vă că plita și blatul de lucru sunt paralele atunci când o așezați pe blatul de lucru. Dacă nu sunt paralele, conectați clemele suplimentare de instalare furnizate împreună cu aparatul, conform figurii 8. Figura 8 prezintă locațiile posibile de instalare ale clemelor. (Locațiile în care se pot atașa clemele pot varia în funcție de modelul produsului. Puteți face conexiunea în conformitate cu găurile de montare ale plitei.) Asigurați-vă de faptul că sunt paralele prin atașarea clemelor în locațiile adecvate. Tipul și cantitatea clemelor furnizate împreună cu produsul pot varia în funcție de modelul produsului.

### **Conexiunea dintre cuptor și plită și amplasarea și fixarea cuptorului (Figurile 9-10)**

- Conectați cuptorul la o sursă de alimentare.
- Glisați cuptorul centrat, în cel puțin două persoane, în cabinet până la jumătate.
- Plita are o priză și un cablu de împământare pentru a o conecta la cuptor. Precum se arată în figura 9, conectați priza în locul de pe cuptor astfel încât să se potrivească culorile. Montați cablul de împământare cu un șurub, precum în figura 9.
- Amplasați cuptorul în cabinet complet.
- Fixați cuptorul de mobilier utilizând șuruburile furnizate. (Figura 10)
- La sfârșitul instalării, verificați dacă șuruburile sunt bine strânse și dacă produsul este bine fixat. Dacă cuptorul nu este instalat în conformitate cu instrucțiunile și dacă șuruburile nu sunt strânse corespunzător, există riscul de răsturnare în timpul utilizării.

### **Verificarea finală**

- După instalare, porniți sursa de alimentare.
- Citiți cu atenție manualul de utilizare înainte de prima utilizare a aparatelor.
- Verificați funcțiile aparatelor.

### **Înlăturarea aparatelor**

- Deconectați aparatele de la rețeaua de alimentare cu energie.
- Desfaceți șuruburile de fixare ale cuptorului
- În cel puțin două persoane, extrageți cuptorul din cabinet până la jumătate.
- Deconectați cuptorul de plită.
- Extrageți cuptorul complet.
- Dacă plita este fixată cu cleme suplimentare, deșurubați clemele mai întâi.
- Înlăturați plita împingând în sus partea de jos a plitei.

### **RU - Правила техники безопасности**

- Продукт должен быть установлен квалифицированным лицом в соответствии с действующими правилами. Производитель не ответственен за ущерб, возникший в результате процедур, выполненных неуполномоченными лицами, что также может привести к отмене гарантии.

- Клиент ответственен за подготовку места и электромонтаж продукта.
- Изделие должно быть установлено в соответствии со всеми местными электрическими нормами.
- Перед установкой продукта удалите все материалы и документы, а затем визуально проверьте на наличие каких-либо дефектов. Если дефект присутствует, не приступайте к установке.
- Убедитесь, что пользователь не может дотянуться до электрических соединений после установки.
- Устройство тяжелое, перевозить его следует как минимум с двумя людьми.
- Дверца и/или ручка не должны использоваться для подъема или перемещения прибора. Используйте подъемные пространства с обеих сторон изделия. Всегда надевайте защитные перчатки при транспортировке и установке.
- Отключите электрические соединения в месте, где необходимо произвести установку.
- Поверхности мебели, в которой должна быть установлена духовка, должны быть термостойкими (минимум 100 °C).
- Перед установкой прибора убедитесь, что мебель находится в прямом горизонтальном положении и зафиксирована.
- Не устанавливайте теплоизоляционные полосы внутри мебели, в которой должна быть установлена духовка.
- Продукт нельзя устанавливать за декоративной дверью во избежание перегрева.
- Размеры, указанные в монтажных схемах, даны в мм.

## Подготовка мебели, к которой будет установлен прибор (Рисунки 2-3-4)

- Устройство предназначено для установки на имеющиеся в продаже рабочие поверхности. Между прибором и кухонными стенами и мебелью должно быть безопасное расстояние. (Рисунок 2-3)
- Зазор в месте установки прибора на столешницу должен быть сокращен в

соответствии с размерами, указанными на рисунке 2-3.

- \* Если на приборе нет вытяжки, оставьте расстояние 750 мм от поверхности плиты до мебели.
- Если защита/вытяжка установлены над прибором, оставьте расстояние, соответствующее высоте установки, как описано в руководстве по эксплуатации защиты/вытяжки.
- \*\* Минимальное расстояние между шкафами должно быть равно ширине варочной панели.
- Для того, чтобы обеспечить необходимую вентиляцию задней части кухонной мебели, необходимо выполнить отверстия в размерах, показанных на рисунке 2.
- Электрическое подключение должно быть в зоне А на рисунке 2 или за пределами места установки.
- Толщина столешницы должна быть не менее 28 мм. (Рисунок 4а)

## Вентиляция

- Вентиляция напрямую влияет на тепловую мощность прибора. Даже если при первых проверках проблем не обнаружено, покупатели могут обеспокоиться из-за потери производительности при приготовлении пищи в течение более длительных периодов времени, если не будут предусмотрены надлежащие вентиляционные зазоры.
- Между нижней поверхностью плиты и верхней стенкой духовки должно быть минимальное расстояние 15 мм (рисунок 4b) для обеспечения надлежащей вентиляции. Дополнительно оставить сечение размером 35x500 мм в нижней части мебельного корпуса, где размещается печь. (Рисунок 2)

## Установка устройства

### Подключение прибора к электроснабжению

- Подключайте продукт только к заземленной розетке/линии с напряжением и защитой, указанными в «Технических характеристиках». Установка заземления должна выполняться квалифицированным

электриком при использовании продукта с трансформатором или без него. Наша компания не несет ответственности за любые неисправности, возникающие из-за того, что изделие не заземлено в соответствии с местными правилами.

- Перед началом любых работ по электромонтажу отключите изделие от электросети. Существует риск поражения электрическим током!
- Гарантийный срок продукта начинается только после правильной установки. Гарантийный срок продукта начинается только после правильной установки. Производитель не ответственен за ущерб, возникший в результате процедур, осуществленных неуполномоченными лицами.
- Прибор должен быть установлен так, чтобы его можно было полностью отключить от электросети. Разделение должно обеспечиваться выключателем, встроенным в стационарную электрическую установку, в соответствии с правилами монтажа.
- Во время работы задняя поверхность духовки и нижняя поверхность варочной панели нагреваются. Убедитесь, что электрическое соединение не соприкасается с задней поверхностью, в противном случае соединения могут быть повреждены.
- Соединительный кабель не должен быть зажат, согнут или защемлен и он не должен касаться горячих частей прибора. В противном случае, это может привести к короткому замыканию приборов и пожару в результате расплавления кабеля. В случае повреждения кабеля питания квалифицированный электрик должен его заменить. В противном случае существует риск поражения электрическим током, короткого замыкания и возгорания!
- После установки, вилка шнура питания должна быть в легкой доступности (но не над конфорками).
- При подключении необходимо соблюдать национальные/местные правила по электрике и использовать розетку/линию и вилку, подходящие для прибора. Если пределы мощности

продукта превышают текущую пропускную способность штепсельной розетки/линии, необходимо подключить продукт непосредственно к стационарной электрической установке без использования штепсельной розетки/линии.

- Убедитесь, что номинал предохранителя совместим с продуктом.
- Подключение должно соответствовать национальным нормам.
- Данные о питании от сети должны соответствовать данным, указанным на типовой этикетке продукта. Вы можете увидеть этикетку с типом плиты на ее дне и открыть дверцу духовки, чтобы увидеть этикетку с типом духовки.
- Шнур питания вашего изделия должен соответствовать значениям в таблице «Технические характеристики».
- **В случае, если продукт будет подключен напрямую к источнику питания:** В случае, если невозможно отключить все полюсы в источнике питания, необходимо подключить разъединитель с зазором контактов не менее 3 мм (предохранители, защитные выключатели линии, контакторы), а все полюсы этого разъединителя должны быть рядом (не выше) с продуктом в соответствии с директивами IEE. Несоблюдение данной инструкции может привести к эксплуатационным проблемам и аннулированию гарантии на продукт.
- Рекомендуется дополнительная защита автоматическим выключателем дифференциального тока.

### **В случае, если продукт производится с кабелем:**

- Подключите шнур продукта к источнику питания так, как указано ниже:

Если у вас шнур питания трехжильный, для однофазного подключения:

- (BRW/BLA) Коричневый/Черный = L (Фаза)

- (BLU) Синий = N (Нейтральный)

- (GR/YE) Зеленый/Желтый провод = (E)



(Заземление)

Если у вас шнур питания 5-жильный, для 3-фазного подключения:

- (BRW) Коричневый = L1 (Фаза)
- (BLA) Черный = L2 (Фаза)
- (GRE) Серый = L3 (Фаза)
- (BLU) Синий = N (Нейтральный)
- (GR/YE) Зеленый/Желтый провод = (E) (Заземление)

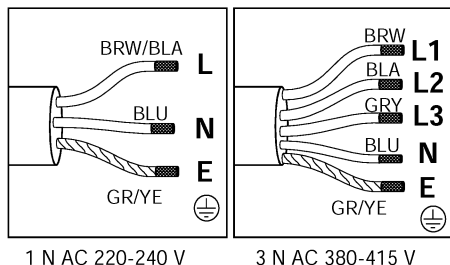

Если у вас шнур питания 5-жильный, для 3-фазного подключения:

- Коричневый = L1 (Фаза)
- Черный = L2 (Фаза)
- Серый = L3 (Фаза)
- Синий = N (Нейтральный)
- Зеленый/Желтый провод = (E) (Заземление)

- После подключения проводов закройте крышку клеммной колодки.
- Подключите кабель питания к источнику питания, проложив его так, чтобы он не касался продукта и не оказывался зажатым между продуктом и стеной.

### Предотвращение возможного пожара!

- Убедитесь, что все электрические соединения надежны, чтобы предотвратить риск возгорания.
- Не используйте поврежденные кабели или кабельные удлинители.
- Убедитесь, что жидкость или влага не поступает к точки электрического подключения.

### Если продукт производится без кабеля:

Кабель питания, указанный в технической таблице, должен быть подключен к продукту в соответствии с инструкциями. Из соображений безопасности кабель питания не должен быть длиннее 2 м.

- Откройте крышку клеммной колодки с помощью отвертки.
- Вставьте кабель питания через кабельный зажим под клеммой и прикрепите его к основному корпусу с помощью встроенного винта на кабельном зажимном элементе.
- Подключите кабели в соответствии с прилагаемой схемой.

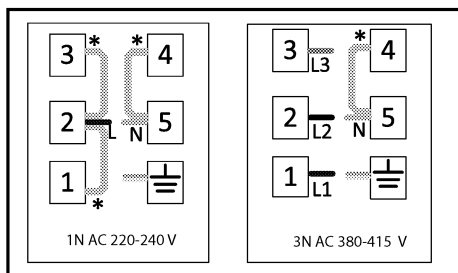

\* Медный мост

Если у вас шнур питания трехжильный, для однофазного подключения:

- коричневый/черный = L (Фаза)
- Синий = N (Нейтральный)
- Зеленый/Желтый провод = (E) (Заземление)

### Размещение и крепление плиты (Рисунки 5-6-7-8)

- Подготовив место для установки прибора, переверните плиту и поставьте ее на ровную поверхность.
- Закрепите уплотнительную прокладку, поставляемую с прибором, вокруг плиты так, чтобы она находилась на 1-2 мм внутри внешнего края стекла, как показано на рисунке 5. Убедитесь, что между обоими концами, а также между стеклом и прокладкой нет зазора.
- Прикрутите и закрепите установочные пружины, поставляемые с прибором, вставив их в гнездо на нижнем корпусе плиты, как показано на Рисунке 6. (В некоторых моделях эти пружины могут быть прикреплены к прибору на заводе.)
- Снова поверните плиту и выровняйте ее по столешнице, а затем поставьте на столешницу. Плита должна размещаться на столешнице с помощью пружин и легко фиксироваться.
- Когда вы ставите плиту на столешницу, убедитесь, что плита и столешница

расположены параллельно. Если они не параллельны, подсоедините дополнительные монтажные зажимы, поставляемые с прибором, как показано на рисунке 8. На рисунке 8 показаны возможные места установки зажимов. (Места для крепления зажимов могут отличаться в зависимости от модели продукта. Вы можете подключиться в соответствии с монтажными отверстиями на варочной панели.) Обеспечьте параллельность, прикрыв зажимы в соответствующих местах. Тип и количество зажимов, поставляемых с продуктом, может различаться в зависимости от модели продукта.

### **Подключение варочной панели к духовке, установка и крепление духовки (Рисунок 9-10)**

- Подключите духовку к электросети.
- Задвиньте духовку по центру как минимум вдвоем в шкаф до половины.
- Варочная панель имеет разъем и заземляющий кабель для подключения к духовке. Как показано на рисунке 9, подключите розетку к соответствующему разъему на духовке так, чтобы цвета совпадали. Закрепите заземляющий кабель винтом, показанным на рисунке 9.
- Полностью поставьте духовку в шкаф.
- Зафиксируйте духовку на мебели с помощью прилагаемых винтов. (Рисунок 10)
- В конце установки убедитесь, что винты правильно затянуты и что продукт надежно зафиксирован. Если духовка установлена не в соответствии с инструкциями, а винты не затянуты должным образом, существует риск опрокидывания во время эксплуатации.

### **Финальная проверка**

- После установки включите электропитание.
- Прочтите руководство пользователя для первого использования продуктов.
- Проверьте функции приборов.

### **Удаление приборов**

- Отключите электроприборы от электросети.
- Открутите крепежные винты духовки. v
- Вытяните духовку из шкафа не менее чем вдвоем до половины.

- Отключите духовку и плиту.
- Вытяните духовку полностью.
- Если варочная панель закреплена дополнительными зажимами, сначала открутите зажимы.
- Снимите плиту, нажав на нее снизу вверх.

## **SK - Bezpečnostné pokyny**

- Výrobok musí byť nainštalovaný kvalifikovanou osobou v súlade s platnými predpismi. Výrobca nenesie zodpovednosť za škody, ktoré môžu vzniknúť pri procesoch vykonávaných neoprávnenými osobami.
- Za prípravu umiestnenia a elektrickej inštalácie produktu zodpovedá výrobca.
- Výrobok musí byť nainštalovaný v súlade so všetkými miestnymi elektrickými predpismi.
- Pred inštaláciou produktu z neho odstráňte všetky materiály a dokumenty a vizuálne skontrolujte, či výrobok nemá nejaké chyby. Ak má, neinštalujte ho.
- Uistite sa, že používateľ po inštalácii nemôže prísť do kontaktu s elektrickými pripojeniami.
- Výrobok je ťažký, na jeho prenos buďte aspoň dvaja.
- Dvierka a/alebo kľučky sa nesmú používať na zdvíhanie alebo premiestňovanie spotrebiča. Používajte zdvíhacie priestory na oboch stranách výrobku. Počas prepravy a inštalácie vždy noste ochranné rukavice.
- Pred inštaláciou odpojte elektrické pripojenia v oblasti, kde sa má nainštalovať.
- Povrchy nábytku, v ktorom sa má rúra inštalovať, musia byť odolné voči teplu (minimálne 100 °C).
- Pred inštaláciou spotrebiča sa uistite, či je nábytok v rovnovej a vodorovnej polohe a či je upevnený.
- Neinštalujte izolačné pásy do interiéru nábytku, v ktorom sa má rúra inštalovať.
- Aby sa zabránilo prehriatiu, spotrebič nesmie byť inštalovaný za dekoratívne dvere.
- Rozmery uvedené v inštalčných schémach sú v mm.

## Príprava nábytku, do ktorého sa má spotrebič nainštalovať (Obrázky 2-3-4)

- Spotrebič je určený na inštaláciu do komerčne dostupných pracovných dosiek. Medzi spotrebičom a stenami kuchyne a nábytkom musí byť dodržaná bezpečná vzdialenosť. (Obrázok 2-3)
- Medzera v mieste, kde sa má spotrebič umiestniť na pracovnú dosku, sa vyreže podľa rozmerov uvedených na obrázku 2-3.
- \* Ak na spotrebiči nie je digestor, medzi povrchom varnej dosky a nábytkom ponechajte vzdialenosť 750 mm.
- Ak je nad spotrebičom namontovaný kryt/digestor, zabezpečte vzdialenosť pre inštaláciu výšku, ako je uvedené v návode na použitie krytu/digestora.
- \*\* Minimálna vzdialenosť medzi skrinkami sa musí rovnať šírke varnej dosky.
- Na zabezpečenie potrebného vetrania v zadnej časti kuchynského nábytku by sa mali vytvoriť otvory s rozmermi znázornenými na obrázku 2.
- Elektrické pripojenie musí byť v oblasti A na obrázku 2 alebo mimo miesta inštalácie.
- Hrúbka pracovnej dosky musí byť najmenej 28 mm. (Obrázok 4a)

### Vetranie

- Vetranie priamo ovplyvňuje ohrievací výkon spotrebiča. Aj keď pri prvých kontrolách nezistíte žiadny problém, môžu sa vyskytnúť obavy zákazníkov z dôvodu straty výkonu pri dlhodobom varení, ak nie je zabezpečená správna vetracia medzera.
- Medzi spodným povrchom varnej dosky a hornou stenou rúry (obrázok 4b) sa musí dodržať minimálna vzdialenosť 15 mm, aby sa zabezpečilo dostatočné vetranie. Ďalej musí byť v spodnej časti krytu nábytku, kde je umiestnená rúra, ponechaný prierez s rozmermi 35 x 500 mm. (Obrázok 2)

## Inštalácia spotrebiča

### Pripojenie spotrebiča k elektrickému napájaniu

- Výrobok pripájajte iba k uzemnenej zásuvke/káblu s napätím a ochranou, ako je uvedené v časti „Technické údaje“. Pri používaní výrobku s transformátorom alebo bez neho nechajte uzemňovaciu inštaláciu

vykonať kvalifikovaným elektrikárom. Naša spoločnosť nezodpovedá za žiadne problémy, ktoré vzniknú v dôsledku toho, že výrobok nie je uzemnený v súlade s miestnymi predpismi.

- Pred začatím akýchkoľvek prác na elektroinštalácii výrobok odpojte od sieťového napájania. Nebezpečenstvo úrazu elektrickým prúdom!
- Výrobok musí pripojiť k sieťovému napájaniu iba oprávnená a kvalifikovaná osoba. Záručná doba výrobu začína až po správnej inštalácii. Výrobca nenesie zodpovednosť za škody, ktoré môžu vzniknúť pri procesoch vykonávaných neoprávnenými osobami.
- Spotrebič musí byť nainštalovaný tak, aby ho bolo možné úplne odpojiť od sieťového napájania. Odpojenie musí byť zabezpečené spínačom zabudovaným do pevnej elektrickej inštalácie podľa stavebných predpisov.
- Zadný povrch rúry na pečenie a spodný povrch varnej dosky sa pri používaní zahrievajú. Dbajte na to, aby elektrické vedenia neprišli do kontaktu so zadným povrchom, inak by sa mohli poškodiť.
- Pripojovací kábel nesmie byť upnutý, ohnutý alebo uviaznutý, ani prísť do styku s horúcimi časťami prístroja. Môže dôjsť k skratu a vznieteniu spotrebiča v dôsledku roztavenia kábla. Ak je napájací kábel poškodený, musí byť vymenený kvalifikovaným elektrikárom. V opačnom prípade hrozí riziko zásahu elektrickým prúdom, skrat alebo požiar!
- Zástrčka napájacieho kábla musí byť po inštalácii ľahko prístupná (nie však nad varnou doskou).
- Pri zapojovaní musíte dodržiavať národné/miestne elektrické predpisy a používať zásuvku/kábel a zástrčku vhodnú pre dané spotrebiče. Ak limity napájania produktu presahujú prúdovú kapacitu zástrčky a zásuvky, musíte produkt pripojiť priamo k pevnej elektrickej inštalácii bez použitia zástrčky a zásuvky.
- Uistite sa, že menovitý prúd poistky je kompatibilný s výrobkom.
- Pripojenie musí byť v súlade s národnými predpismi.
- Údaje o sieťovom napájaní musia zodpovedať údajom uvedeným na typovom štítku výrobkov. Na spodnej časti

varnej dosky môžete vidieť typový štítok varnej dosky a po otvorení dvierok rúry sa môžete vidieť typový štítok rúry.

- Napájací kábel vášho výrobku musí zodpovedať hodnotám v tabuľke „Technické údaje“.
- **Ak bude produkt pripojený priamo k napájaciemu zdroju:** Ak nie je možné odpojiť všetky póly napájacieho napätia, musí byť pripojená odpojovacia jednotka s kontaktnou vzdialenosťou minimálne 3 mm (poistky, bezpečnostné spínače, stykače) a všetky póly tejto odpojovacej jednotky musia byť v blízkosti (nie však vyššie) produkt v súlade so smernicami IEE. Nedodržanie tohto pokynu môže spôsobiť prevádzkové problémy a stratiť platnosť záruky výrobku.
- Odporúča sa dodatočná ochrana pomocou ističa zvyškového prúdu.

### Ak je výrobok vyrobený s napájacím káblom:

- Pripojte kábel produktu na napájanie podľa pokynov uvedených nižšie:

Ak je váš napájací kábel trojvodičový, pre jednofázové pripojenie:

- (BRW/BLA) Hnedá/čierna = L (Fáza)
- (BLU) Modrá = N (Neutrál)
- (GR/YE) Zelený/žltý drôt = (E)  (Uzemnenie)

Ak je váš napájací kábel päťvodičový, pre dvojfázové pripojenie:

- (BRW) Hnedá = L1 (Fáza)
- (BLA) Čierna = L2 (Fáza)
- (GRE) sivá = L3 (Fáza)
- (BLU) Modrá = N (Neutrál)
- (GR/YE) Zelený/žltý drôt = (E)  (Uzemnenie)

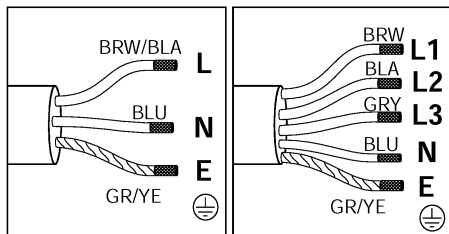

1 N AC 220-240 V

3 N AC 380-415 V

### Ak je výrobok vyrobený bez napájacieho kábla:

Napájací kábel, definovaný v technickej tabuľke domov, sa musí pripojiť k produktu podľa pokynov. Napájací kábel nesmie byť z bezpečnostných dôvodov dlhší ako 2 m.

- Otvorte kryt svorkovnice pomocou skrutkovača.
- Zasuňte napájací kábel cez káblovú svorku pod svorku a pripevnite ju k telu pomocou integrovanej skrutky na kábli.
- Pripojte káble podľa dodanej schémy.

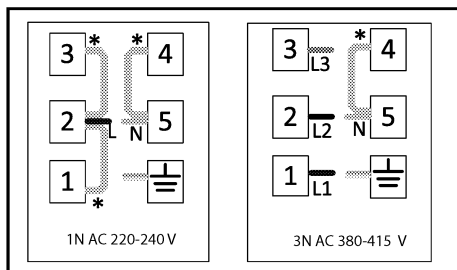

\*Medené premostenie

Ak je váš napájací kábel trojvodičový, pre jednofázové pripojenie:

- Hnedá/čierna = L (Fáza)
- Modrá = N (neutrálna)
- Zelený/žltý vodič = (E)  (Uzemnenie)

Ak je váš napájací kábel päťvodičový, pre dvojfázové pripojenie:

- Hnedá = L1 (fáza)
- Čierna = L2 (Fáza)
- Sivá = L3 (Fáza)
- Modrá = N (neutrálna)
- Zelený/žltý vodič = (E)  (Uzemnenie)

- Po dokončení drôtových pripojení zatvorte kryt svorkovnice.
- Pripojte napájací kábel k napájaniu tak, že ho nasmerujete tak, aby sa nedotýkal produktu a nebol stlačený medzi produkt a stenu.

### Prevencia pred možným rizikom požiaru!

- Uistite sa, že sú všetky elektrické spoje bezpečné a pevné, aby ste predišli riziku vzniku elektrického oblúka.
- Nepoužívajte poškodené alebo predĺžovacie káble.
- Zaisťte, aby k miestu elektrického pripojenia nemohla preniknúť kvapalina alebo vlhkosť.

## Umiestnenie a zaistenie varnej dosky (obrázky 5-6-7-8)

- Po príprave miesta na inštaláciu spotrebiča otočte varnú dosku hore dnom a položte ju na rovný povrch.
- Na varnú dosku pripievňte tesnenie dodané so spotrebičom tak, aby bolo 1 – 2 mm vo vnútri vonkajšej hrany skla, ako je znázornené na obrázku 5. Dbajte na to, aby medzi obidvoma koncami a medzi sklom a tesnením nezostala medzera.
- Zaskrutkujte a zaistite inštalačné pružiny dodané so spotrebičom tak, že ich zasuniete do ich lôžka na spodnom kryte varnej dosky, ako je znázornené na obrázku 6. (Tieto pružiny môžu byť v niektorých modeloch pripievané k spotrebiču už z výroby.)
- Varnú dosku opäť otočte, zarovnajte ho s pracovnou doskou a potom ho položte na pracovnú dosku. Varná doska sa umiestni na pracovnú dosku vďaka pružinám a dá sa ľahko zaistiť.
- Pri umiestňovaní varnej dosky na pracovnú dosku sa uistite, že varná doska a pracovná doska sú rovnobežné. Ak nie sú rovnobežné, pripojte ďalšie inštalačné svorky dodané so spotrebičom, ako je znázornené na obrázku 8. Obrázok 8 zobrazuje možné umiestnenia svoriek. (Miesta, kde je možné pripievať svorky, sa môžu líšiť v závislosti od modelu produktu. Môžete sa pripojiť podľa montážnych otvorov na vašej varnej doske.) Zaistite rovnobežnosť pripojením svoriek na príslušné miesta. Typ a množstvo svoriek dodávaných s produktom sa môže líšiť v závislosti od modelu produktu.

## Vytvorenie spojenia varnej dosky s rúrou a umiestnenie a upevnenie rúry (Obrázok 9-10)

- Pripojte rúru k elektrickej sieti.
- Zasuňte rúru na pečenie s najmenej dvoma osobami do skrinky až do polovice.
- Varná doska má zásuvku a uzemňovací kábel na pripojenie k rúre. Ako je znázornené na obrázku 9, pripojte zásuvku k jej slotu na rúre tak, aby sa farby zhodovali. Uzemňovací kábel pripievňte pomocou skrutky znázornenej na obrázku 9.
- Rúru vložte úplne do skrinky.
- Rúru pripievňte k nábytku pomocou dodaných skrutiek. (Obrázok 10)

- Na konci inštalácie skontrolujte, či sú skrutky správne utiahnuté a či je produkt pevne pripevnený. Ak rúra nie je nainštalovaná v súlade s pokynmi a skrutky nie sú správne utiahnuté, existuje riziko prevrátenia počas používania.

## Záverená kontrola

- Po inštalácii zapnite napájanie.
- Prečítajte si užívateľskú príručku pre prvé použitie spotrebičov.
- Skontrolujte funkcie spotrebičov.

## Demontáž spotrebičov

- Odpojte spotrebiče od zdroja napájania.
- Odskrutkujte upevňovacie skrutky rúry na pečenie. v
- Rúru s najmenej dvoma osobami vyťahnite zo skrinky do polovice.
- Odpojte rúru a varnú dosku.
- Rúru úplne vyťahnite.
- Ak je varná doska zaistená ďalšími svorkami, najskôr ich odskrutkujte.
- Varnú dosku vyberte zatlačením smerom nahor od spodnej časti dosky.

## SL - Varnostna navodila

- Izdelek mora namestiti kvalificirana oseba v skladu z veljavnimi predpisi. Proizvajalec ni odgovoren za poškodbe, do katerih pride zaradi posegov, ki jih opravi nepooblaščen oseba, in ki lahko privedejo do izničenja garancije.
- Priprava lokacije in električne napeljave na mestu vgradnje je v pristojnosti naročnika.
- Izdelek mora biti nameščen v skladu z lokalnimi predpisi elektrotehnikе.
- Pred nameščenjem izdelka odstranite vso ovojnino in dokumentacijo ter vizualno preglejte, ali je izdelek nepoškodovan. Če opazite poškodbe, naprave ne nameščajte.
- Poskrbite, da po namestitvi uporabnik nima dostopa do električnih priključkov.
- Izdelek je težak, zato naj ga prenašata najmanj dve osebi.
- Vrata in/ali ročajji se ne smejo uporabljati za dvigovanje ali prenašanje naprave. Uporabite poglobitve za prenašanje na obeh straneh naprave. Med prenašanjem in nameščenjem vedno nosite zaščitne rokavice.
- Pred nameščenjem izključite električno napajanje v prostoru namestitve.
- Površine pohišva, v katero bo nameščena pečica, morajo biti odporne na visoko temperaturo (najmanj 100 °C).



- Pred namestitvijo aparata poskrbite, da je pohištvo v ravnem in vodoravnem položaju ter pritrjeno.
- V notranjost pohištva, kamor bo vgrajena pečica, ne nameščajte izolacijskih travov.
- Naprave ne nameščajte za dekorativnimi vratci, da ne pride do pregrevanja.
- Mere na vgradnih risbah so v milimetrih.

## **Priprava pohištva, v katerega bo nameščen aparat (Slike 2-3-4)**

- Aparat je zasnovan za vgradnjo v delovne pulte, ki so na voljo na tržišču. Med aparatom in kuhinjskimi stenami ter pohištvom mora biti zagotovljena varna razdalja. (slika 2-3)
- Odprtina za vgradnjo aparata v delovni pult mora biti izrezana v skladu z merami, navedenimi na sliki 2-3.
- \* Če nad aparatom ni nape, zagotovite razdaljo 750 mm med površino kuhalne plošče in pohištvom.
- Če je nad aparatom nameščena napa/pokrov, zagotovite razdaljo za vgradno višino, kot je opisano v uporabniškem priročniku za napa/pokrov.
- \*\* Najmanjša razdalja med elementi mora biti enaka širini kuhalne plošče.
- Da bi zagotovili zadostno prezračevanje za gospodinjskim aparatom, je treba izdelati odprtine z merami, navedenimi na sliki 2.
- Električni priključek mora biti izveden v področju A na sliki 2 ali izven mesta namestitve.
- Debelina delovnega pulta mora znašati vsaj 28 mm. (slika 4a)

## **Prezračevanje**

- Prezračevanje neposredno vpliva na grelno zmogljivost aparata. Čeprav pri prvih pregledih ni zaznana nobena težava, se lahko zaradi izgube zmogljivosti pri daljšem kuhanju pojavi zaskrbljenost kupca, če niso zagotovljene pravilne prezračevalne odprtine.
- Med spodnjo površino kuhalne plošče in zgornjo stranico pečice (slika 4b) mora biti za zadostno prezračevanje zagotovljena razdalja najmanj 15 mm. Poleg tega mora biti v dnu ohišja elementa, v katerem je nameščena pečica, zagotovljen prerez z merami 35 x 500 mm. (slika 2)

## **Namestitev aparata**

### **Priključitev aparata na električno napajanje.**

- Napravo lahko priključite le v ozemljeno vtičnico z napetostjo in zaščito, ki je navedena v tehničnih podatkih. Ozemljitveno napeljavo naj izdelata kvalificirani električar in pri tem uporabi elemente z ali brez transformatorja. Naše podjetje ne odgovarja za morebitne težave, ki bi nastale, če se naprava uporablja brez ozemljitve, izvedene v skladu z lokalnimi predpisi.
- Pred vsemi deli na električni inštalaciji se prepričajte, da je izdelek odklopljen od električnega omrežja. Obstaja nevarnost električnega udara!
- Izdelek lahko priključi na napajalno napetost samo pooblaščen in kvalificirana oseba. Garancija prične teči po pravilni namestitvi. Proizvajalec ne odgovarja za škodo, ki nastane kot posledica del, ki jih izvedejo nepooblaščen osebe.
- Naprava mora biti nameščena tako, da jo je mogoče v celoti odklopiti od električnega omrežja. Odklop mora biti izveden s stikalom, vgrajenim v fiksno inštalacijo, v skladu z gradbenimi predpisi.
- Hrbtna stran pečice in spodnja površina kuhalne plošče se med uporabo segrejeta. Pazite, da električni kabli ne pridejo v stik s hrbtno površino naprave, saj se zaradi tega lahko poškodujejo.
- Priključni kabel ne sme biti vpet, upognjen ali priti v stik z vročimi deli naprav. Zaradi taljenja kablov lahko pride do kratkega stika in vžiga naprav. Če je električni kabel poškodovan, ga mora zamenjati kvalificirani električar. V nasprotnem obstaja nevarnost električnega udara ali požara.
- Vtič električnega kabla mora biti po namestitvi zlahka dosegljiv (vendar ne sme biti nad kuhalno ploščo).
- Pri ožičenju morate upoštevati nacionalne / lokalne električne predpise in uporabljati vtičnico / vod ter vtič, primeren za naprave. Če moč izdelka presega tok varovalke oz. vodnika do vtičnice, je treba aparat priključiti neposredno na fiksno električno inštalacijo brez uporabe vtiča in vtičnice.
- Poskrbite, da bo jakost varovalke ustrezna za napravo.

- Električni priključek mora biti v skladu z nacionalnimi predpisi.
- Podatki o električnem napajanju morajo ustrezati podatkom, navedenim na tipski nalepki izdelkov. Tipaska nalepka vrste kuhalne plošče je na dnu kuhalne plošče in tipsko nalepko vrste pečice najdete, če odprete vrata pečice. Napajalni kabel vaše naprave mora izpolnjevati zahteve, navedene v tehničnih podatkih.
- **Če bo naprava priključena neposredno na električno napajanje:** Če ni mogoče odklopiti vseh treh polov napajanja, je treba vgraditi odklopnik z najmanj 3-mm režo med kontakti (varovalke, varnostni odklopniki, kontaktorji) in poli tega odklopnika morajo biti poleg naprave (ne nad napravo) v skladu s smernicami IEE. Neupoštevanje tega navodila lahko privede do motenj delovanja in izniči garancijo za izdelek.
- Priporočamo dodatno zaščito z odklopniki na preostali tok.

### Če je izdelek izdelan s kablom:

- Priključite kabel izdelka na napajalno napetost, kot je navedeno spodaj:
- Če je vaš napajalni kabel 3-vodni, za enofazno omrežje:
- (BRW/BLA) rjava/črna = L (faza)
  - (BLU) modra = N (nevtralno)
  - (GR/YE) zelena/rumena žica = (E) (ozemljitev)
- Če je vaš napajalni kabel 5-vodni, za trifazno omrežje:
- (BRW) rjava = L1 (faza)
  - (BLA) črna = L2 (faza)
  - (GRE) siva = L3 (faza)
  - (BLU) modra = N (nevtralno)
  - (GR/YE) zelena/rumena žica = (E) (ozemljitev)

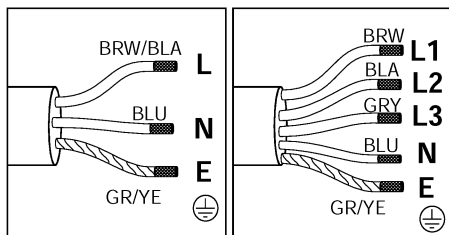

1 N AC 220-240 V

3 N AC 380-415 V

### Če je izdelek izdelan brez kabla:

- Napajalni kabel, predpisan v tehničnih podatkih, je treba priključiti z napravo v skladu z navodili. Iz varnostnih razlogov mora biti napajalni kabel daljši od 2 metrov.
- Z izvijačem odprete spončno omarico.
  - Skozi kabelsko uvodnico pod spončno omarico vtaknite kabel in ga pritrdite z vgrajenim vijakom in vpenjalnim elementom.
  - Priključite kabel v skladu s priloženo shemo.

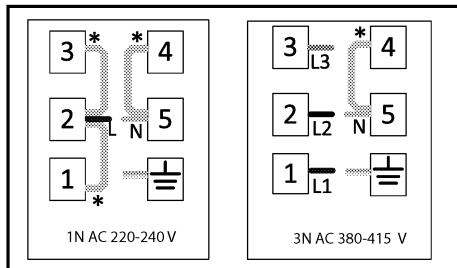

\*Bakreni mostiček

Če je vaš napajalni kabel 3-vodni, za enofazno omrežje:

- rjava/črna = L (faza)
- Modra = N (nevtralno)
- zeleno/rumena žica = (E) (ozemljitev)

Če je vaš napajalni kabel 5-vodni, za trifazno omrežje:

- rjava = L1 (faza)
- črna = L2 (faza)
- siva = L3 (faza)
- Modra = N (nevtralno)
- zeleno/rumena žica = (E) (ozemljitev)

- Po končanem priklopu kabla zaprite pokrov spončne omarice.
- Napajalni kabel napeljite tako, da ne bo v stiku z aparatom in da ne bo stisnjen med aparat in zid.

### Preprečite nevarnost požara!

- Poskrbite, da bodo vsi električni priključki trdno pritrjeni, da preprečite nevarnost iskenja.
- Ne uporabljajte poškodovanih kablov in kabelskih podaljškov.
- Pazite, da električni priključek ne pride v stik z vlago ali tekočinami.

## **Namestitev in pritrditev kuhalne plošče (slike 5-6-7-8)**

- Po pripravi mesta namestitve naprav obrnite kuhalno ploščo na glavo in jo postavite na ravno površino.
- Neprepustno tesnilo, ki je priloženo napravi, pritrdite okoli kuhalne plošče, tako da mora biti 1-2 mm znotraj zunanjšega roba stekla, kot je prikazano na sliki 5. Med obema koncema ter med steklom in tesnilom ne sme biti praznega prostora.
- Privijte in pritrdite pritrdilne vzmeti, priložene napravi, tako da jih pritrdite na spodnje ohišje kuhalne plošče, kot je prikazano na sliki 6. (Pri nekaterih modelih so te vzmeti morda tovarniško pritrjene na aparat.)
- Kuhalno ploščo ponovno obrnite in jo poravnajte z delovnim pultom ter jo nato postavite na delovni pult. Vzmeti omogočajo preprosto namestitev in pritrditev kuhalne plošče na delovni pult.
- Ko štedilnik položite na delovni pult, se prepričajte, da sta kuhalna plošča in delovni pult vzporedna. Če nista vzporedna, pritrdite priložene dodatne namestitvene sponke, kot je prikazano na sliki 8. Na sliki 8 so prikazana možna mesta za namestitev sponk. (Mesta, na katera je mogoče pritrditi objemke, se lahko razlikujejo glede na model izdelka. Lahko pritrdite glede na pritrdilne luknje na vaši kuhalni plošči.) Zagotovite vzporednost tako, da pritrdite objemke na ustrezna mesta. Vrsta in količina objemk, ki so priložene izdelku, se lahko razlikujejo glede na model izdelka.

## **Izvedba priključka kuhalne plošče in pečice ter namestitev in pritrditev pečice (slika 9-10)**

- Priključite pečico na električno napajanje.
- Pečico potisnite v omarico do polovice z vsaj dvema osebama.
- Kuhalna plošča ima vtičnico in ozemljitveni kabel, ki ju je treba priključiti na pečico. Kot je prikazano na sliki 9, vtičnico priključite na režo na pečici tako, da se barve ujemajo. Ozemljitveni kabel pritrdite z vijakom, kot je prikazano na sliki 9.
- Pečico v celoti potisnite v omaro.
- Pečico pritrdite na pohištvo s priloženimi vijaki. (slika 10)
- Preden končate s postavitvijo, preverite, ali so vsi vijaki trdno zategnjeni in ali je naprava

dobro pritrjena. Če pečica ni nameščena v skladu z navodili in vijaki niso pravilno priviti, obstaja nevarnost prevrnitve med uporabo.

## **Končni pregled**

- Po namestitvi vklopite napajanje.
- Za prvo uporabo naprav preberite uporabniški priročnik.
- Preverite funkcije naprav.

## **Odstranjevanje naprav**

- Naprave izključite iz električnega napajanja.
- Odvijte pritrdilne vijake pečice.
- Pečico izvlcite iz omarice do polovice z vsaj dvema osebama.
- Izključite pečico in kuhalno ploščo.
- Pečico izvlcite v celoti.
- Če je kuhalna plošča pritrjena z dodatnimi objemkami, najprej odvijte objemke.
- Odstranite kuhalno ploščo tako, da potisnete dno kuhalne plošče navzgor.

## **SB - Uputstva vezana za bezbednost**

- Proizvod mora postaviti kvalifikovano lice in saglasnosti sa važećim regulativama. Proizvođač se neće smatrati odgovornim za štetu koja nastane usled postupaka neovlašćenih lica, što može poništiti i garanciju.
- Priprema lokacije i električnih instalacija su odgovornost kupca.
- Proizvod se mora ugraditi u saglasnosti sa svim lokalnim regulativama u vezi sa električnom energijom.
- Pre ugradnje uređaja uklonite sve materijale i dokumente iz njega i vizuelno proverite da li na uređaju ima oštećenja. Ukoliko je to slučaj, nemojte ugrađivati uređaj.
- Obezbedite da korisnik nema pristup električnim priključcima nakon ugradnje.
- Uređaj je težak, prenosite ga sa najmanje još dvoje ljudi.
- Vrata i/li ručica se ne smeju koristiti za podizanje ili premeštanje uređaja. Koristite namenske otvore koje se nalaze sa obe strane uređaja. Uvek nosite zaštitne rukavice tokom transporta i montiranja.
- Isključite struju u prostoriji u koju ćete postaviti uređaj, i to pre ugradnje uređaja.
- Površine nameštaja na koje će se postaviti rena moraju biti otporne na visoku temperaturu (najmanje 100°C).
- Obezbedite da nameštaj bude u ravnom, horizontalnom položaju, i da je fiksiran prije ugradnje uređaja.

- Nemojte postavljati trake za toplotnu izolaciju unutar nameštaja u koji ćete ugraditi rernu.
- Uređaj se ne sme ugraditi iza dekorativnih vrata kako se ne bi pregrevao.
- U uputstvu za ugradnju su na šematskom prikazu dimenzije prikazane u mm.

## **Priprema nameštaja za ugradnju uređaja (Slike 2-3-4)**

- Uređaj je dizajniran za ugradnju u komercijalne radne ploče. Bezbednosna udaljenost mora se ostaviti između uređaja i zidova kuhinje i nameštaja. (Slika 2-3)
- Mesto na kojem se uređaj postavlja na radnu ploču smanjuje se prema dimenzijama datim na Slici 2-3.
- \*Ako na uređaju nema aspiratora, obezbedite 750 mm razmaka od površine ploče za kuvanje do nameštaja.
- Ako je pokrovna zaštita/aspirator ugrađen iznad uređaja, obezbedite razmak prilikom ugradnje kako je opisano u uputstvu za upotrebu pokrovne zaštite/aspiratora.
- \*\* Minimalni razmak između ormarića mora biti jednak širini ploče za kuvanje
- Da biste obezbedili neophodnu ventilaciju sa zadnje strane kuhinjskog elementa, neophodno je ostaviti otvore dimenzija kao što je prikazano na Slici 2.
- Električne konekcije se moraju nalaziti u oblasti A na Slici 2 ili van mesta ugradnje.
- Debljina radne ploče mora biti najmanje 28 mm. (Slika 4a)

## **Ventilacija**

- Ventilacija direktno utiče na učinak grejanja uređaja. Čak i ako se u prvim kontrolama ne otkrije nikakav problem, mogu se javiti zabrinutosti kupaca zbog gubitaka u učinku tokom dužeg kuvanja kada nisu osigurani ispravni razmaci za ventilaciju.
- Minimalni razmak od 15 mm mora biti obezbeđen između donje površine štednjaka i gornjeg zida pećnice (Slika 4b) kako bi se obezbedila odgovarajuća ventilacija. Pored toga, poprečni presek dimenzija 35x500 mm mora biti ostavljen na dnu kućišta nameštaja na kojem se nalazi pećnica. (Slika 2)

## **Instalacija uređaja**

### **Povezivanje uređaja na električnu mrežu**

- Uređaj se sme povezati isključivo na uzemljenu utičnicu/instalaciju strujnog napona i klase zaštite kao što je navedeno u "Tehničkim specifikacijama". Uzemljenje mora povezati kvalifikovani električar kada se uređaj koristi sa ili bez transformatora. Kompanija se neće smatrati odgovornom za probleme koji mogu nastati ukoliko se uređaj ne uzemlji u skladu sa lokalnim regulativama.
- Pre bilo kog rada sa električnim instalacijama, diskonektujte uređaj sa strujne mreže. Prisutna je opasnost od strujnog udara!
- Samo ovlašćeno i kvalifikovano lice sme povezati uređaj na strujnu mrežu. Proizvođač se neće smatrati odgovornim za ptetu koja može nastati usled postupaka neovlašćenih lica.
- Uređaj mora biti ugrađen tako da se u svakom trenutku može isključiti sa strujne mreže. Neophodno je ugraditi prekidač na fikcnu električnu instalaciju u skladu sa građevinskim regulativama.
- Zadnja površina pećnice i donja površina ploče za kuvanje zagrevaju se prilikom upotrebe. Pazite da električni priključak ne dođe u dodir sa zadnjom površinom, jer se priključci mogu oštetiti.
- Priključni kabal ne sme biti stegnut, savijen ili priklješten te ne sme doći u dodir s vrućim delovima pećnice. U suprotnom, može se istopiti izolacija kabla i može doći do požara usled nastanka kratkog spoja. Ako je električni kabal oštećen, mora ga zameniti kvalifikovani električar. U suprotnom postoji opasnost od strujnog udara, kratkog spoja ili požara!
- Utikač kabla za napajanje treba da bude lako dostupan nakon ugradnje (ali ne preko ploča za kuvanje).
- Kod ožičenja morate se pridržavati nacionalnih/lokalnih električnih propisa i koristiti izlaz/liniju utičnice i utikač prikladan za uređaje. Ako ograničenja snage uređaja prelaze trenutnu nosivost utikača i izlaza/linije utičnice, morate spojiti uređaj direktno na fiksnu električnu instalaciju bez korištenja utikača i izlaza/linije utičnice.
- Proverite da li je nominalna snaga osigurača kompatibilna s proizvodom.

- Priključak mora biti usklađen s nacionalnim propisima.
- Podaci mreže napajanja moraju odgovarati podacima navedenim na nalepnici tipa proizvoda. Na dnu ploče za kuvanje možete videti nalepnicu tipa ploče za kuvanje i otvoriti vrata pećnice da biste videli nalepnicu tipa pećnice.
- Strujni kabl uređaja se mora poklapati sa vrednostima iz tabele iz "Tehničkih specifikacija".
- **Ukoliko se uređaj povezuje direktno na električnu mrežu** : ako nije moguće diskonektovati sve polove na mreži, mora se postaviti jedinica razvodnika sa najmanje 3 mm razmaka između kontakata (osigurači, linijski prekidači, kontaktori) i svi polovi na razvodniku moraju biti u visini ili veće vrednosti od vrednosti neophodnih za uređaj u skladu sa IEE regulativama. Nepoštovanje ove preporuke može izazvati probleme u radu uređaja i poništiti garanciju na uređaj.
- Preporučuje se dodatna zaštita u obliku sklopke.

### Ako se uređaj proizvodi s kablom:

- Spojite kabal uređaja za napajanje kako je navedeno u nastavku:

Ako je vaš kabal za napajanje tipa s 3 konduktora, za monofazni priključak:

- (BRW/BLA) braon/crna = L (Faza)
- (BLU) plava = N (Nula)
- (GR/YE) zelena/žuta žica = (E)  (Uzemljenje)

Ako je vaš kabal za napajanje tipa s 5 konduktora, za trofazni priključak:

- (BRW) braon = L1 (Faza)
- (BLA) crna = L2 (Faza)
- (BLU) plava = L3 (Faza)
- (BLU) plava = N (Nula)
- (GR/YE) zelena/žuta žica = (E)  (Uzemljenje)

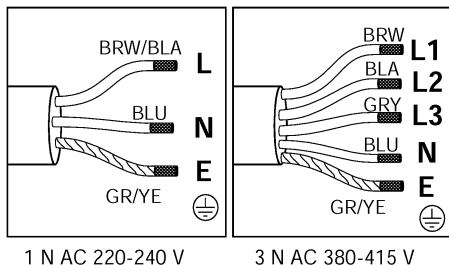

### Ako se uređaj proizvodi bez kabla:

Kabal za napajanje koji je definisan na tehničkoj tablici mora biti povezan s uređaj prateći sledeća uputstva: Kabal za napajanje ne sme biti duži od 2 m zbog bezbednosnih razloga.

- Otvorite poklopac priključnog bloka šrafciigerom.
- Stavite kabal za napajanje kroz stezaljku kabla ispod terminala i pričvrstite ga na glavno kućište integrisanim zavrtnjem na komponenti za stezanje kabla.
- Priključite kablove prema priloženom dijagramu.

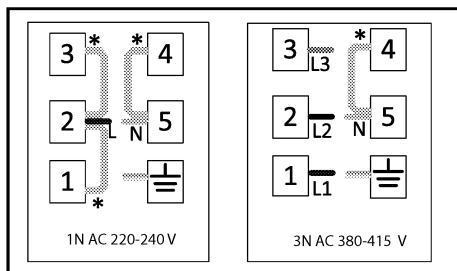

\* Bakarni most

Ako je vaš kabal za napajanje tipa s 3 konduktora, za monofazni priključak:

- Braon/crni = L (Faza)
- Plava = N (Nula)
- Zelena/žuta žica = (E)  (Uzemljenje)

Ako je vaš kabal za napajanje tipa s 5 konduktora, za trofazni priključak:

- Braon = L1 (Faza)
- Crna = L2 (Faza)
- Siva = L3 (Faza)
- Plava = N (Nula)
- Zelena/žuta žica = (E)  (Uzemljenje)

- Nakon završetka povezivanja žica, zatvorite poklopac stezaljke.
- Priključite kabal za napajanje tako da napajanje izvedete tako da kabal ne dodiruje proizvod i ne bude stegnut između uređaja i zida.

### Preventivna od mogućeg požara!;

- Vodite računa da svi električni priključci budu obezbeđeni i pričvršćeni tako da se spreči opasnost od pojave luka.
- Ne koristite oštećene kablove ili produžne kablove.
- Obezbedite da tečnost ili vlaga nisu pristupni mestu električnog spajanja.

## Postavljanje i obezbeđenje ploče za kuvanje (Slike 5-6-7-8)

- Nakon pripreme mesta za ugradnju uređaja, okrenite ploču za kuvanje naopako i postavite je na ravnu površinu.
- Postavite zaptivnu brtvu koju dobijete isporučenu s uređajem oko ploče za kuvanje tako da bude 1-2 mm unutar vanjskog ruba stakla, kao što je prikazano na Slici 5. Vodite računa da između oba kraja i između stakla i brtve ne oстане slobodnog prostora.
- Zavrnite i učvrstite montažne opruge isporučene s uređajem tako što ćete ih postaviti na svoje mesto na donjem kućištu štednjaka, kao što je prikazano na Slici 6. (U nekim modelima ove opruge mogu biti fabrički pričvršćene za uređaj.)
- Ponovo okrenite ploču za kuvanje i poravnajte je s radnom pločom, a zatim ga postavite na radnu ploču. Šporet se postavlja na radnu ploču pomoću opruga i mora biti lako pričvršćen.
- Proverite jesu li ploča za kuvanje i radna ploča izravnati kada postavite šporet na radnu ploču. Ako nisu izravnati, spojite dodatne instalacione stezaljke isporučene s uređajem kao što je prikazano na Slici 8. Slika 8 prikazuje moguća mesta za ugradnju stezaljki. (Lokacije na koje se mogu pričvrstiti stezaljke mogu se razlikovati zavisno od modela proizvoda. Možete izvršiti spajanje prema otvorima za montažu na ploči za kuvanje.) Osigurajte paralelnost pričvršćivanjem stezaljki na odgovarajuća mesta. Vrsta i količina stezaljki ispučenih s proizvodom mogu se razlikovati zavisno od modela proizvoda.

## Povezivanje ploče za kuvanje i pećnice i postavljanje i učvršćivanje pećnice (Slika 9-10)

- Povezivanje pećnice na napajanje
- Najmanje dve osobe treba da gurnu centriranu pećnicu u kućište do pola.
- Ploča za kuvanje ima utičnicu i kabal za uzemljenje koji se spajaju na pećnicu. Kao što je prikazano na Slici 9, spojite utičnicu na utor na pećnici tako da se boje podudaraju. Pričvrstite kabal za uzemljenje zavrtnjem prikazanim na Slici 9.
- Stavite pećnicu u potpunosti na kućište.
- Učvrstite pećnicu na nameštaj pomoću ispučenih zavrtnja. (Slika 10)

- Na kraju ugradnje proverite jesu li zavrtnji pravilno zategnuti i je li uređaj čvrsto fiksiran. Ako pećnica nije ugrađena u skladu s uputstvima i zavrtnji nisu pravilno zategnuti, postoji opasnost od prevrtanja tokom upotrebe.

## Završna provera

- Nakon ugradnje, uključite napajanje.
- Pročitajte korisnički priručnik prilikom prve upotrebe uređaja.
- Proverite funkcije uređaja.

## Uklanjanje uređaja

- Isključite uređaje sa mrežnog napajanja.
- Odvajajte pričvršćene zavrtnje pećnice.
- Najmanje dve osobe treba da izvuku centriranu pećnicu iz kućišta do pola.
- raskacite pećnicu i ploču za kuvanje.
- Potpuno izvucite pećnicu.
- Ako je ploča za kuvanje pričvršćena dodatnim stezaljkama, prvo odvrnite stezaljke.
- Uklonite ploču za kuvanje gurajući s dna ploče za kuvanje prema gore.

## SV - Säkerhetsinstruktioner

- Produkten måste installeras av en kvalificerad person i enlighet med gällande bestämmelser. Tillverkaren ansvarar inte för eventuella skador till följd av förfaranden som utförs av obehöriga personer som också kan upphäva garantin.
- Förberedelse av installationsplats och elinstallation är kundens ansvar.
- Produkten måste installeras i enlighet med alla lokala el bestämmelser.
- Innan du installerar produkten, ta bort allt material och dokument i den och visuellt kontrollera om produkten har några defekter på den. Om den har det, installera den inte.
- Se till att användaren inte kan röra i elanslutningarna efter installationen.
- Produkten är tung, se till att bära produkten med minst två personer.
- Dörrn och/eller handtaget får inte användas för att lyfta eller flytta apparaten. Använd lyftutrymmena på båda sidor av produkten. Se alltid till att bära skyddshandskar under transport och installation.
- Koppla bort elektriska anslutningar i det område som ska installeras före installationen.
- Ytorna på de möbler som ugnen ska installeras i måste vara värmebeständiga (minst 100 °C).

- Se till att möbelen är rak, horisontell och fäst på plats, innan enheten installeras.
- Installera inte värmeisoleringslister inuti insidan av möblerna som ugnen ska installeras i.
- Apparaten får inte installeras bakom en dekorativ dörr för att undvika överhettning.
- Måtten som anges i installationsdiagrammen är i mm.

## Preparation an möbelen, som enheten ska installeras i (Bilderna 2-3-4)

- Enheten är avsedd att installeras i kommersiellt tillgängliga bänkskivor. Säkerhetsavstånd ska lämnas mellan enheten och köksväggar och -möbler. (Bild 2-3)
- Öppningen där enheten ska placeras på bänkskivan ska sågas enligt dimensionerna i bild 2-3.
- \* Om enheten inte har kåpa, ska minst 750 mm avstånd från hällens yta till möbelen säkerställas.
- Om en hölje/kåpa installeras ovanför enheten, ska ett i höljets/kåpans bruksanvisning beskriven installationshöjd säkerställas.
- \*\* Minimivstånd till skåpen ska vara samma som hällens bredd.
- För att ge nödvändig ventilation på baksidan av köksmöblerna bör öppningar skapas i de dimensioner som visas i figur 2.
- Den elektriska anslutningen måste finnas i område A i figur 2 eller utanför installationsplatsen.
- Bänkskivans tjocklek ska vara minst 28 mm. (Bild 4a)

## Ventilation

- Ventilationen påverkar direkt på enhetens uppvärmningsfunktion. Även om inga problem upptäcks under första inspektionen, kan kunden uppleva en sänkning av prestandan vid tillagning under längre perioder, om inte tillräcklig ventilation försörjs.
- Minst 15 mm avstånd ska lämnas mellan hällens nedre yta och ugnens övre vägg (Bild 4b), så att tillräcklig ventilation kan tillhandahållas. Utöver detta, ska en tvärsnitt med måtten 35x500 mm lämnas i möbels botten, där ugnen är placerad. (Bild 2)

## Enhetens installation

### Ansluta apparaten till elförsörjningen

- Anslut endast produkten till ett jordat uttag/ en jordad ledning med den spänning och det skydd som anges i "Tekniska specifikationer". Låt en kvalificerad elektriker göra ordningsinstallationen när du använder produkten med eller utan transformator. Vårt företag ansvarar inte för eventuella problem som uppstår på grund av att produkten inte jordas i enlighet med lokala bestämmelser.
- Innan du påbörjar något arbete med den elektriska installationen ska du koppla bort produkten från elnätet. Det förekommer risk för elchock!
- Produkten får endast anslutas till elnätet av en auktoriserad och kvalificerad person. Produktens garantiperiod börjar först efter korrekt installation. Tillverkaren skall inte hållas ansvarig för skador som uppstår till följd av förfaranden som utförs av obehöriga personer.
- Apparaten måste installeras så att den kan kopplas bort helt från elnätet. Separationen måste tillhandahållas av en omkopplare inbyggd i den fasta elinstallationen, enligt konstruktionsföreskrifter.
- Ugnen bakre yta och kokplattans botten blir heta under användning. Se till att den elektriska anslutningen inte kommer i kontakt med den bakre ytan annars kan anslutningar skadas.
- Anslutningskabeln får inte fästas, böjas eller fastna eller komma i kontakt med heta delar av ugnen. Du kan få apparaten att kortslua och fatta eld till följd av kabelsmältningen. Om nätsladden är skadad måste den bytas ut av en behörig elektriker. Annars finns det risk för elektriska stötar, kortslutning eller brand!
- Nätsladdens kontakt ska vara lätt åtkomlig efter installationen (men inte över hällarna).
- Vid kabeldragning måste du följa nationella/lokala el bestämmelser och använda uttags uttag/linje och kontakt som är lämpliga för apparaten. Om produktens effektgränser överskrider kontaktens och uttagets/ kontaktens/ uttagets aktuella bärförmåga måste du ansluta produkten direkt till den fasta elinstallationen utan att använda kontaktens och vägguttaget/linjen.
- Se till att säkringsklassen är kompatibel med produkten.

- Anslutningen måste följa nationella bestämmelser.
- Uppgifterna om nåttillgången måste motsvara de uppgifter som anges på produktens typetikett. Kokplattans typskylt finns i dess botten. Öppna ugnsluckan för att se ugnens typskylt. Ström kabeln på din produkt måste uppfylla värdena i tabellen "Tekniska specifikationer".
- **Om produkten ansluts direkt till ström försörjningen:** Om det inte är möjligt att koppla bort alla stolpar i ström försörjningen måste en frånkopplingsenhet med minst 3 mm kontakt avstånd (säkringar, ledningssäkerhetsbrytare, kontaktorer) anslutas och alla poler i denna frånkopplingsenhet måste ligga intill (inte ovanför) produkten i enlighet med IEE-direktiven. Underlåtenhet att följa denna instruktion kan orsaka drift problem och ogiltigförklara produkt garantin.
- Ytterligare skydd med en jordfelsbrytare rekommenderas.

### Om produkten är tillverkad med kabel:

- Anslut sladden till ström försörjningen enligt nedanstående:

Om strömkabeln är en 3-ledningstyp, gäller för 1-fasanslutning:

- (BRW/BLA) Brun/Svart = L (Fas)
  - (BLU) Blå = N (Neutral)
  - (GR/YE) Grön/gul ledning = (E) 
- (Jordning)

Om strömkabeln är en 5-ledningstyp, gäller för 3-fasanslutning:

- (BRW) Brun = L1 (Fas)
  - (BLA) Svart = L2 (Fas)
  - (GRE) Grå = L3 (Fas)
  - (BLU) Blå = N (Neutral)
  - (GR/YE) Grön/gul ledning = (E) 
- (Jordning)

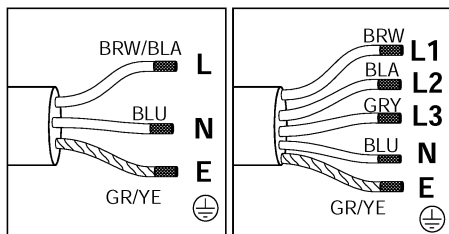

1 N AC 220-240 V

3 N AC 380-415 V

### Om produkten är tillverkad utan kabel:

En ström kabel som den definieras i det tekniska bordshemmet måste anslutas till produkten enligt instruktionerna. Ström kabeln får inte vara längre än 2 m på grund av säkerhetsskäl.

- Öppna plintblockskyddet med en skruvmejsel.
- För in ström kabeln genom kabelklämman under terminalen och fäst den i huvudkroppen med den integrerade skruven på kabelfästets spänningskomponenten.
- Anslut kablarna enligt det med följande diagrammet.

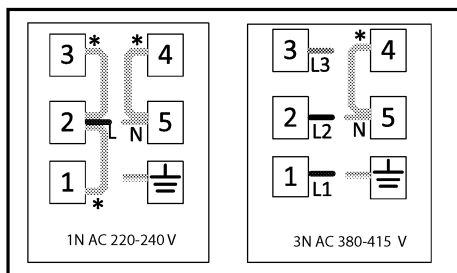

#### \*Kopparbrygga

Om strömkabeln är en 3-ledningstyp, gäller för 1-fasanslutning:

- Brun/svart = L (fas)
- Blå = N (Neutral)
- Grön/gul ledning = (E) 

Om strömkabeln är en 5-ledningstyp, gäller för 3-fasanslutning:

- Brun = L1 (Fas)
- Svart = L2 (Fas)
- Grå = L3 (Fas)
- Blå = N (Neutral)
- Grön/gul ledning = (E) 

- När du har slutfört tråd anslutningarna stänger du plintblockluckan.
- Anslut ström kabeln för att försörja ström försörjningen genom att dra den så att den inte kommer i kontakt med produkten och kläms mellan produkten och väggen.

### Förebyggande mot eventuell brandrisk!;

- Se till att alla elektriska anslutningar är säkra och täta för att förhindra risk för ljusbågar.
- Använd inte skadade kablar eller förlängningskablar.



- Se till att vätska eller fukt inte är tillgängligt för den elektriska anslutningspunkten.

### **Kokplattans placering och fästning (Bilder 5-6-7-8)**

- Efter att apparatens installationsplats förberetts, vänd kokplattan uppochner och placera den på en jämn yta.
- Fäst medföljande tätningst runt kokplattan så, att den är 1-2 mm på insidan av glasets ytterkant, som visats i bild 5. Se till att ingen mellanrum finns mellan båda ändarna och mellan glasets och tätningen.
- Skruva och dra åt medföljande installationsfjädrarna genom att koppla dem i deras säten i kokplattans nedre hölje, som visats i bild 6. (I vissa modeller kan dessa fjädrar vara fabriksinstallerade.)
- Vänd på kokplattan igen och rikta in och placera den på bänkskivan. Hällen ska placeras på bänkskivan med hjälp av fjädrarna och vara lätt att fästa.
- Se till att kokplattan och bänkskivan är parallella med varandra, när hällen placeras på bänkskivan. Om de inte är parallella, fäst medföljande extra installationsfäste med enhet, som visats i bild 8. Bild 8 visar fästenas möjliga installationsplats. (Fästenas placering kan variera beroende på produktmodell. Du kan fästa enligt monteringshålen i kokplattan). Säkerställ parallellism genom att fästa fästena på lämpliga platser. De medföljande fästenas typ och antal varierar beroende på produktmodell.

### **Anslutning mellan kokplatta-ugn och placering och fästning av ugnen (Bild 9-10)**

- Anslut apparaten till elförsörjningen
- Skjut ugnen centrerad med minst två personer halvvägs in i skåpet.
- Kokplattan har en elkontakt och jordkabel, som ansluts i ugnen. Anslut elkontakten som visats i bild 9 i dess öppning i ugnen så, att färgerna motsvarar varandra. Fäst jordkabeln med skruv som visats i bild 9.
- Skjut in ugnen i skåpet helt.
- Fäst ugnen på möblerna med hjälp av de medföljande skruvarna. (Bild 10)
- Vid slutet av installationen, kontrollera att skruvarna är ordentligt åtdragna och att produkten är ordentligt fästsatt. Om ugnen inte installeras i enlighet med

instruktionerna och skruvarna inte är ordentligt åtdragna, finns det risk för deponering under användning.

### **Sista kontrollen**

- Efter installationen, slå på elnätet.
- Läs bruksanvisningen för första användningen av produkten.
- Kontrollera apparatens funktioner.

### **Borttagning av apparaten.**

- Koppla ur apparaten från elnätet.
- Skruva loss ugnens fästskruvar.
- Dra ut ugnen centrerad med minst två personer halvvägs ur skåpet.
- Koppla loss kokplattan och ugnen.
- Dra ut ugnen helt.
- Om kokplattans har fästs med extra fästen, skruva loss fästena först.
- Ta bort kokplattan genom att trycka uppåt från dess botten.

## **UK — Інструкції з техніки безпеки**

- Продукт повинен бути встановлений кваліфікованою особою відповідно до чинних норм. Виробник не несе відповідальності за збитки, що виникають внаслідок процедур, проведених сторонніми особами, що також може позбавити гарантії.
- За підготовку місця розташування та електромонтаж виробу несе відповідальність замовник.
- Виріб повинен встановлюватися відповідно до всіх місцевих електричних норм.
- Перш ніж встановлювати виріб, видаліть усі матеріали та документи в ньому та візуально перевірте, чи є на ньому дефекти. Якщо так, не встановлюйте його.
- Переконайтеся, що користувач не може дістатися до електричних з'єднань після монтажу.
- Зважайте на те, що виріб доволі важкий, тому для його перенесення необхідно щонайменше дві особи.
- Двері та / або ручка не повинні використовуватися для підйому або переміщення приладу. Використовуйте місця для підняття з обох сторін виробу. Завжди надягайте захисні рукавички під час транспортування та встановлення.

- Відключіть електричні з'єднання в зоні підключення перед установкою.
- Поверхні меблів, в які встановлюється піч, повинні бути термостійкими (мінімум 100 ° C).
- Перед встановленням пристрою переконайтеся, що меблі знаходяться у прямому, горизонтальному положенні та надійно закріплені.
- Не встановлюйте теплоізоляційні смуги всередині меблів, в які слід встановити піч.
- Щоб уникнути занадто сильного нагрівання, забороняється встановлювати пристрій за декоративними дверцятами.
- Розміри, наведені на монтажних схемах, є в мм.

## Підготовка меблів, де планується встановлення пристрою (Рисунки 2, 3, 4)

- Пристрій призначено для встановлення в робочі поверхні, наявні в продажу. Необхідно залишати безпечну відстань між пристроєм і стінами кухні або меблями. (Рис. 2,3).
- У робочій поверхні, де планується розмістити пристрій, необхідно вирізати пази відповідно до розмірів, наведених на рис.2,3.
- \* Якщо пристрій не оснащено витяжкою, залиште відстань 750 мм між варильною поверхнею та меблями.
- Якщо над пристроєм встановлено кожух/витяжку, передбачте відстань відповідно до монтажної висоти, як описано в керівництві з експлуатації кожуха/витяжки.
- \*\* Необхідно, щоб мінімальна відстань між шафами дорівнювала ширині варильної поверхні.
- Для забезпечення необхідної вентиляції задньої частини кухонних меблів слід створити отвори з розмірами, показаними на рисунку 2.
- Електричне підключення повинне знаходитись у зоні А на рисунку 2 або поза місцем установки.
- Необхідно, щоб товщина робочої поверхні була не менше 28 мм. (Рис. 4а).

## Вентиляція.

- Вентиляція безпосередньо впливає на ефективність нагрівання пристрою. У разі, якщо не передбачено належних вентиляційних зазорів, незважаючи на те, що під час перших перевірок не було виявлено жодних проблем, впродовж більш тривалого періоду часу у споживачів може виникнути занепокоєння через втрати ефективності в процесі готування.
- Для забезпечення належної вентиляції необхідно, щоб між нижньою поверхнею плити та верхньою стінкою духовки зберігалася мінімальна відстань 15 мм (рис. 4b). Крім того, в нижній частині корпусу меблів, де розміщена духовка, слід залишити поперечний зазор розмірами 35 x 500 мм. (Рис. 2).

## Монтаж пристрою

### Підключення приладу до електропостачання

- Підключіть виріб тільки до заземленої розетки / лінії із напругою та захистом, як зазначено в «Технічних характеристиках». Під час використання виробу з трансформатором або без нього кваліфікованим електриком має бути встановлена заземлювальна установка. Наша компанія не несе відповідальності за будь-які проблеми, що виникають через те, що продукт не заземлений відповідно до місцевих норм.
- Перш ніж розпочати будь-які роботи з електромонтажу, відключіть виріб від електромережі. Існує небезпека ураження електричним струмом!
- Продукт повинен бути підключений до електромережі тільки авторизованою та кваліфікованою особою. Гарантійний термін виробу починається лише після правильної установки. Виробник не несе відповідальності за збитки, що виникають внаслідок процедур, проведених сторонніми особами.
- Прилад повинен бути встановлений так, щоб його можна було повністю відключити від електромережі. Розділення повинно забезпечуватися

перемикачем, вбудованим у нерухомій електроустановці, згідно будівельних норм.

- Задня поверхня духовки та нижня поверхня варильної поверхні нагріваються, коли вона використовується. Переконайтесь, що електричне з'єднання не контактує із задньою поверхнею, в іншому випадку з'єднання можуть пошкодитися.
- З'єднувальний кабель не повинен бути закріпленим, згинутим або затиснутим та не контактувати з гарячими частинами пристроїв. Це може призвести до короткого замикання та загоряння пристроїв внаслідок плавлення кабелю. Якщо дрід живлення пошкоджений, кваліфікований електрик повинен замінити його. Інакше існує небезпека ураження електричним струмом, короткого замикання або пожежі!
- Вилка шнура живлення повинна бути легко доступною після встановлення (але не над варильними поверхнями).
- Під час електромонтажу необхідно дотримуватися національних / місцевих електричних норм та використовувати розетку / лінію та вилку, що підходить для пристроїв. Якщо межі потужності виробу перевищують поточну пропускну здатність штпелельної вилки та розетки / лінії, необхідно підключити виріб безпосередньо до нерухомої електроустановки, не використовуючи вилку та розетку / лінію.
- Переконайтесь, що номінальний струм плавкої вставки запобіжника сумісний із технічними характеристиками виробу.
- Необхідно, щоб з'єднання відповідало національним нормам і правилам.
- Технічні характеристики живлення мережі мають відповідати характеристикам, зазначеним на типовій табличці виробів. Етикетку типу варильної поверхні можна побачити на нижній частині варильної поверхні, а щоб побачити етикетку типу духовки, треба відкрити дверцята духовки.
- Силовий кабель вашого виробу повинен відповідати значенням, наведеним у таблиці «Технічні характеристики».

- **Якщо виріб буде підключено безпосередньо до джерела живлення:** Якщо неможливо відключити всі фази живлення, необхідно відключити блок підключення, що має не менше 3 мм контактного зазору (запобіжники, лінійні запобіжні вимикачі, контактори), і всі фази цього блоку підключення повинні бути поруч (не вище) виробу відповідно до директив IEE. Невиконання цієї інструкції може спричинити експлуатаційні проблеми та анулювання гарантії продукту.
- Рекомендується додатковий захист вимикачем залишкового струму.

### Якщо виріб виробляється із кабелем:

- Підключіть кабелі виробу до джерела живлення, як зазначено нижче:

Якщо ви використовуєте 3-жильний шнур живлення, для однофазного підключення:

- (BRW/BLA) коричневий/чорний = L (фаза)
- (BLU) синій = N (нейтраль)
- (GR/YE) зелений/жовтий провід = (E) (заземлення)

Якщо ви використовуєте 5-жильний шнур живлення, для 3-фазного підключення:

- (BRW) коричневий = L1 (фаза)
- (BLA) чорний = L2 (фаза)
- (GRE) сірий = L3 (фаза)
- (BLU) синій = N (нейтраль)
- (GR/YE) зелений/жовтий провід = (E) (заземлення)

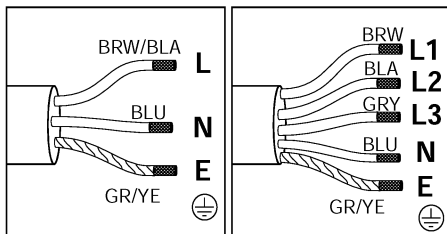

1 N AC 220-240 V

3 N AC 380-415 V

## Якщо виріб виробляється без кабелю:

Силовий кабель, визначений в технічній таблиці, повинен бути підключений до виробу, дотримуючись інструкцій. Силовий кабель не повинен бути довше 2 м з міркувань безпеки.

- Відкрийте кришку клемного блоку за допомогою викрутки.
- Вставте силовий кабель через кабельний затискач під клему і прикріпіть його до основного корпусу за допомогою вбудованого гвинта на затискачі кабелю.
- Підключіть кабелі відповідно до схеми.

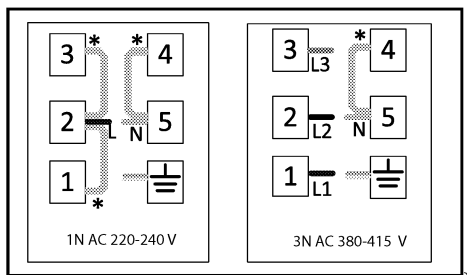

\*Мідна перемичка

Якщо ви використовуєте 3-жильний шнур живлення, для однофазного підключення:

- коричневий/чорний = L (фаза)
  - синій = N (нейтраль)
  - зелений/жовтий провід = (E) 
- (заземлення)

Якщо ви використовуєте 5-жильний шнур живлення, для 3-фазного підключення:

- коричневий = L1 (фаза)
  - чорний = L2 (фаза)
  - сірий = L3 (фаза)
  - синій = N (нейтраль)
  - зелений/жовтий провід = (E) 
- (заземлення)

- Після завершення з'єднання проводів закрийте кришку клемного блоку.
- Підключіть силовий кабель для подачі живлення, проклавши його так, щоб він не контактував з виробом і не був затиснутий між виробом і стіною.

## Запобігання можливим пожежним ризикам:

- Переконайтесь, що всі електричні з'єднання надійні та герметичні, щоб уникнути ризику виникнення дуги.
- Не використовуйте пошкоджені кабелі або подовжувачі.
- Забезпечте, щоб рідина або волога не потрапляли до точки електричного підключення.

## Розміщення та закріплення варильної поверхні (рис. 5-6-7-8)

- Підготувавши місце установки пристроїв, переверніть варильну поверхню догори дном і поставте її на рівну поверхню.
- Прикріпіть ущільнювальну прокладку, що постачається з пристроєм, навколо варильної поверхні так, щоб вона знаходилася на відстані 1–2 мм усередині зовнішнього краю скла, як показано на рис. 5. Забезпечте, що між обома кінцями, а також між склом і прокладкою не залишився зазор.
- Закрутіть і закріпіть монтажні пружини, що постачаються з пристроєм, закріпивши в їх посадочному місці на нижньому корпусі варильної поверхні, як показано на рис. 6. (Деякі моделі можуть постачатися користувачу з прикріпленими до пристрою пружинами).
- Знову переверніть варильну поверхню та відрегулюйте її положення відносно робочої поверхні, а потім установіть її на робочій поверхні. Необхідно, щоб плита була розміщена на робочій поверхні за допомогою пружин і легко піддавалася закріпленню.
- Під час розміщення варильної поверхні на робочій поверхні забезпечте паралельність робочої поверхні та варильної поверхні. Якщо неможливо досягнути паралельності поверхонь, прикріпіть додаткові монтажні затискачі, що постачаються з пристроєм, як показано на рис. 8. На рис. 8 відображені можливі місця встановлення затискачів. (Місця розташування затискачів можуть відрізнятись залежно від моделі виробу. Їх можна під'єднати відповідно до монтажних отворів на варильній поверхні.) Забезпечте паралельність,

прикріпивши затискачі до відповідних місць розташування. Тип і кількість затискачів, що постачаються з виробом, можуть відрізнятись залежно від моделі виробу.

### **Виконання під'єднання між варильною поверхнею та духовкою, розміщення та фіксації духовки (рис. 9-10)**

- Під'єднайте духовку до електропостачання.
- Вставте духовку, центруючи, за допомогою принаймні двох осіб у шафу до половини.
- Варильна поверхня має роз'єм і кабель заземлення, що під'єднуються до духовки. Як показано на рис. 9, вставте роз'єм до його отвору на духовці таким чином, щоб кольори збігалися. Закріпіть кабель заземлення гвинтом, показаним на рис. 9.
- Вставте духовку у шафу повністю.
- Закріпіть духовку на меблях за допомогою наданих гвинтів. (рис. 10)
- В кінці монтажу переконайтесь, що гвинти правильно затягнуті та виріб надійно зафіксовано. Якщо духовку не встановлено відповідно до інструкцій, а гвинти не затягнуті належним чином, існує небезпека перекидання під час використання.

### **Остаточна перевірка**

- Після встановлення увімкніть електропостачання.
- Перед першим використанням приладів прочитайте посібник користувача.
- Перевірте функції приладів.

### **Зняття приладів**

- Від'єднайте прилад від електромережі.
- Відкрутіть закріплюючі гвинти від духовки.<sup>v</sup>
- Витягніть духовку за допомогою принаймні двох людей з шафи до половини.
- Роз'єднайте духовку та варильну поверхню.
- Витягніть духовку повністю.
- Якщо варильна поверхня закріплена додатковими затискачами, спочатку відкрутіть затискачі.
- Зніміть варильну поверхню, натиснувши знизу варильної поверхні вгору.





