

Bitte lesen Sie vor Montage des Rollos diese Anleitung sorgfältig und komplett durch.

Für die Montage benötigen Sie: Wasserwaage Kreuzschlitzschraubendreher, Bohrmaschine und Betonbohrer ø 6mm.

Beachten Sie, dass die Auszugslänge der Rollos max. 180 cm beträgt.

Pflegehinweis: alle Rollos sind abwaschbar und knitterfrei

Die Rolloträger 1 und 2 (Abb.1) unterscheiden sich durch die Aufnahmestifte des Rollos. **Rolloträger(1)= Rundstift, Rolloträger(2)= Vierkantstift.** Beide Rolloträger sind für die Wand-, Decken- und Fensterflügelmontage konstruktiv ausgelegt.

Das Befestigungsmaterial ist nur für Massivwände geeignet, bei anderen Wänden müssen Spezialdübel verwendet werden. Vor dem Bohren den Verlauf von Strom- und Wasserleitungen unbedingt überprüfen und berücksichtigen.

Montageanleitung Seitenzugrollo

Montieren Sie zunächst die Seitenzugmechanik(3) und den Rollhalter(4) Abb.1 in die Rollowelle (Bitte gewünschte Bedienseite beachten). Reißen Sie die Bohrung eines Rolloträgers an und befestigen Sie ihn. Markieren Sie den Sitz des zweiten Rolloträgers mit der Wasserwaage. Den genauen Abstand erreichen Sie, indem Sie das Rollo zunächst in den Rolloträger(1) stecken und Rolloträger(2) dann anreißern und befestigen können.

Achtung, wichtig !!!

Befestigung des Kettenstoppers (5).

Rollen Sie das Rollo nach der Montage so weit ab, dass sich noch mindestens eine Windung des Stoffes auf der Welle befindet. Setzen Sie anschließend den Kettenstopper (5) direkt unter das Getriebe auf den vorderen Teil der Kette um zu verhindern, dass sich bei dem komplett ausgerollten Rollo der Stoff von der Welle löst.

Montieren Sie den Kettenhalter zur Kindersicherheit nach rückseitiger Anleitung!

Montageanleitung Springrollo / Mittelzugrollo

Durch den Transport kann es zur Entspannung der Rollofeder kommen. Um das Rollo wieder zu spannen, müssen Sie den Vierkantstift an der Rollowelle 20 Umdrehungen nach rechts drehen und dann einrasten lassen.

Werkzeuge für die Montage siehe oben!

Montage

Reißen Sie die Bohrungen von Rolloträger(1) an und befestigen Sie ihn. Markieren Sie den Sitz des Rolloträger(2) mit der Wasserwaage und befestigen Sie ihn ebenfalls. Im vorletzten Arbeitsgang wird die Rolloquaste mit der Zugschnur angebracht. Hierzu verknoten Sie ein Ende der Zugschnur und klemmen den Knoten in den Schnurhalter(4) und verschrauben ihn mittig auf der Rolloleiste. Das Rollo(3) wird nun mit dem Stoffablauf zur Fensterseite hin, zuerst mit dem Rundstift linksseitig in die obere Einkerbung des Rolloträgers(1) gelagert, anschließend wird der Vierkantstift in den Rolloträger(2) eingesetzt.

Hinweis:

Nachspannen der Rollofeder

Ziehen Sie das Rollo ca. 1m herunter bis die Sperrvorrichtung einrastet. Heben Sie dann das Rollo aus der Halterung heraus und wickeln es von Hand wieder auf. Anschließend das Rollo wieder einhängen.

Entspannen der Rollofeder

Heben Sie das Rollo aus der Halterung und wickeln den Stoff in entsprechender Länge ab, danach hängen Sie das Rollo wieder in die Halterung ein. Wichtig: bei zu hoher Spannung kann die Rollofeder brechen!

Montageanleitung Spring- und Seitenzugrollos

Seitenzugrollo

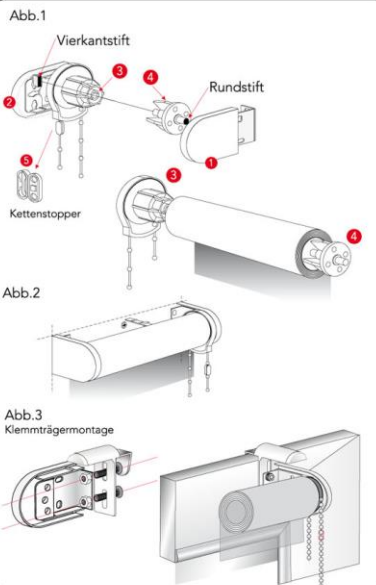

Springrollo / Mittelzugrollo

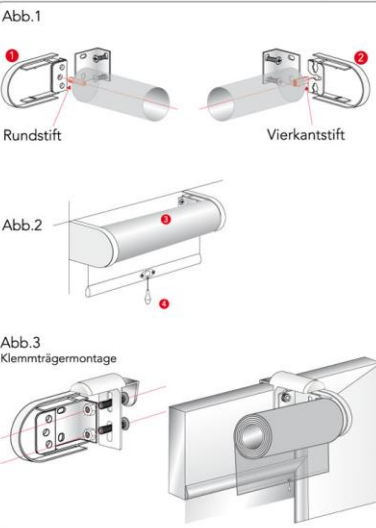

Montage

WARNUNG

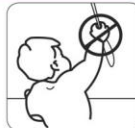

SICHERHEITSHINWEIS !

Kleine Kinder können durch Schlingen in Zugschnüren, Ketten, Gurten und innen befindlichen Schnüren zum Betätigen des Produktes stranguliert werden. Schnüre sind aus der Reichweite von Kindern zu halten, um Strangulierung und Verwicklung zu vermeiden. Der Hals eines Kindes kann in Schnüre verwickelt werden. Betten, Kinderbetten und Möbel sind entfernt von Schnüren für Fensterabdeckungen aufzustellen. Schnüre dürfen nicht miteinander verknüpft werden. Es ist sicherzustellen, dass sich Schnüre nicht verwickeln und eine Schlinge bilden.

Strangulationsgefahr für Kinder bei Sichtschutzartikeln mit Schnüren oder Ketten.

Sicherheitseinrichtung (wie z.B. Schnurhalter oder Kettenhalter)

Falls dieses System nicht eingebaut ist, können sich Kinder strangulieren.

Die Anweisungen sind sorgfältig zu lesen und die Montage ist entsprechend durchzuführen.

Dieses System ist stets zu verwenden, um Schnüre oder Ketten außerhalb der Reichweite von Kindern zu halten. Diese Sicherheitseinrichtung ist korrekt zu montieren, um die Strangulierung von Kindern zu vermeiden und den sicheren Betrieb des inneren Abschlusses zu ermöglichen. Bewahren Sie die Anweisungen als Informationsgrundlage für die Zukunft auf.

Schnurwickler

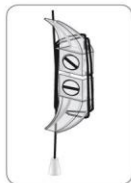

Kettenhalter

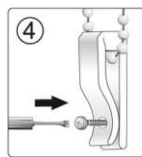
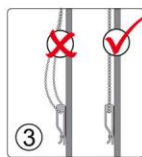
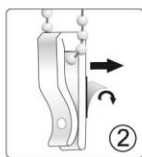
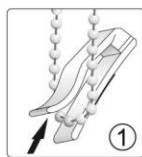

Montieren Sie den Schnur- oder Kettenhalter in einer Höhe, die außerhalb der Reichweite von Kindern unter 36 Monaten liegt genau nach Anweisung.

Die Kette oder Schnur liegt im Sicherheits-haken, wird straff gespannt und max. 1m lang befestigt, so dass jederzeit eine sichere Bedienung möglich ist.

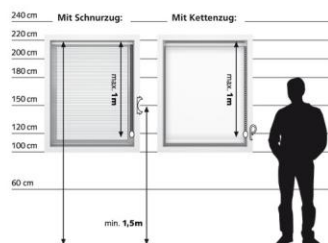

Sicherheitshinweis

Die Verwendung von Sicherheitseinrichtungen hilft dabei, das Strangulationsrisiko zu verringern, kann jedoch nicht als vollständig gegen Missbrauch gesichert angesehen werden.

Kontrollieren Sie den Zustand der Vorrichtung, falls diese nicht regelmäßig verwendet wird. Falls die Vorrichtung defekt ist, muss sie ausgetauscht werden.

Warnhinweis:

Das Loslösen von kleinen Teilen kann zum Erstickten des Kindes führen.

Montage