



# Mokita

••• i-Size



ECE R 129/03, 76-150 cm.





1

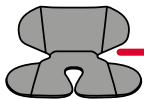

76-87 cm

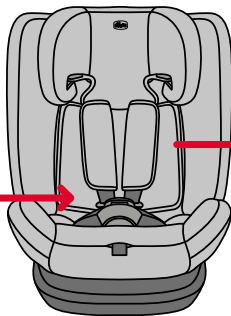

76-105 cm

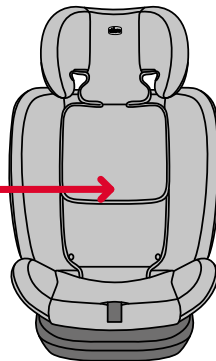

100-150 cm

|                                     |    |                                     |     |
|-------------------------------------|----|-------------------------------------|-----|
| <b>IT</b> MOKITA i-SIZE (76-150 cm) | 32 | <b>SL</b> MOKITA i-SIZE (76-150 cm) | 93  |
| <b>EN</b> MOKITA i-SIZE (76-150 cm) | 37 | <b>SK</b> MOKITA i-SIZE (76-150 cm) | 98  |
| <b>FR</b> MOKITA i-SIZE (76-150 cm) | 42 | <b>HU</b> MOKITA i-SIZE (76-150 cm) | 103 |
| <b>DE</b> MOKITA i-SIZE (76-150 cm) | 47 | <b>RO</b> MOKITA i-SIZE (76-150 cm) | 108 |
| <b>ES</b> MOKITA i-SIZE (76-150 cm) | 52 | <b>BG</b> MOKITA i-SIZE (76-150 cm) | 113 |
| <b>PT</b> MOKITA i-SIZE (76-150 cm) | 57 | <b>UK</b> MOKITA i-SIZE (76-150 cm) | 118 |
| <b>CZ</b> MOKITA i-SIZE (76-150 cm) | 62 | <b>RU</b> MOKITA i-SIZE (76-150 cm) | 123 |
| <b>PL</b> MOKITA i-SIZE (76-150 cm) | 67 | <b>BR</b> MOKITA i-SIZE (76-150 cm) | 128 |
| <b>NL</b> MOKITA i-SIZE (76-150 cm) | 72 | <b>SV</b> MOKITA i-SIZE (76-150 cm) | 133 |
| <b>EL</b> MOKITA i-SIZE (76-150 cm) | 77 | <b>AR</b> MOKITA i-SIZE (76-150 cm) | 138 |
| <b>TR</b> MOKITA i-SIZE (76-150 cm) | 83 |                                     |     |
| <b>HR</b> MOKITA i-SIZE (76-150 cm) | 88 |                                     |     |

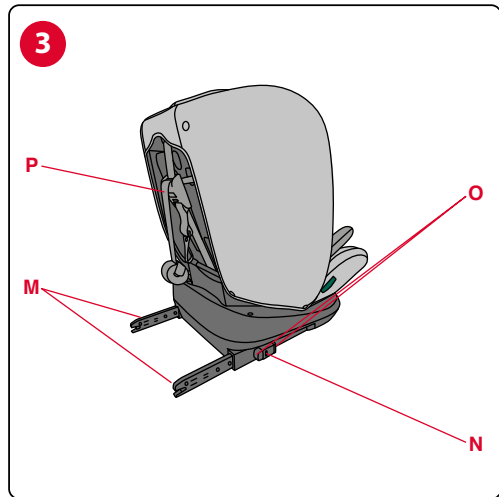
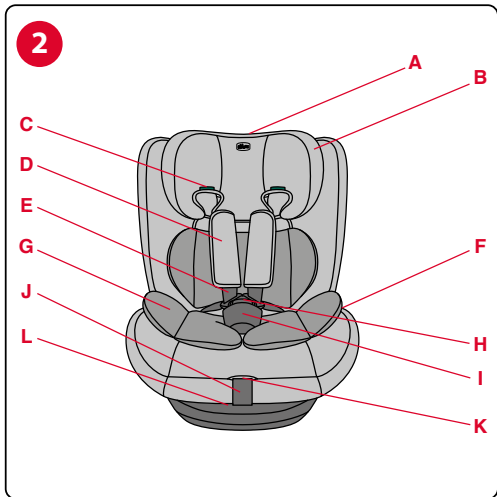



ISOFIX



TOP TETHER

76-105 cm / 18 kg max

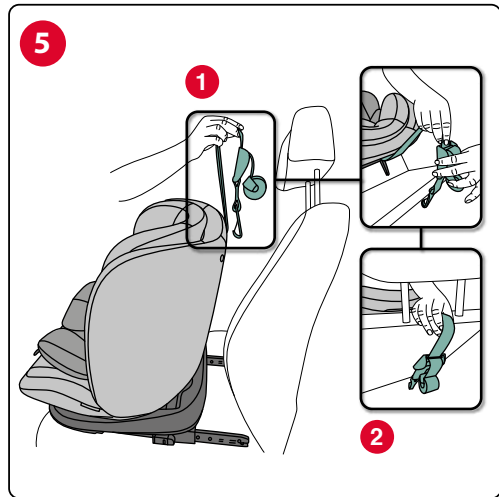
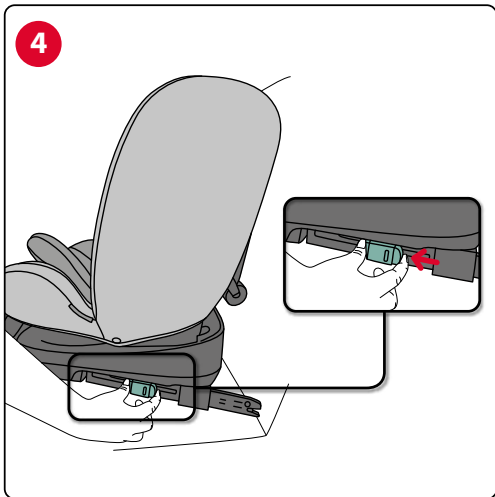



ISOFIX

TOP TETHER

76-105 cm / 18 kg max

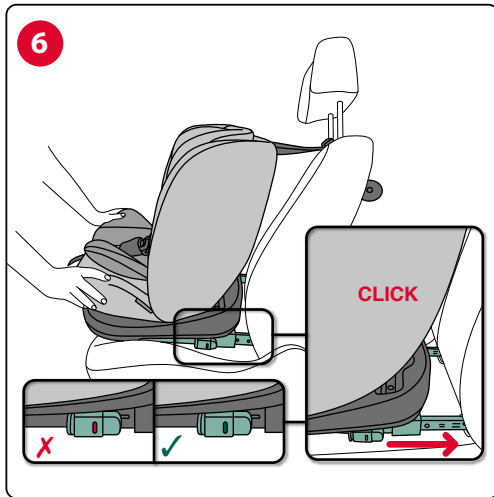



ISOFIX



TOP TETHER

76-105 cm / 18 kg max

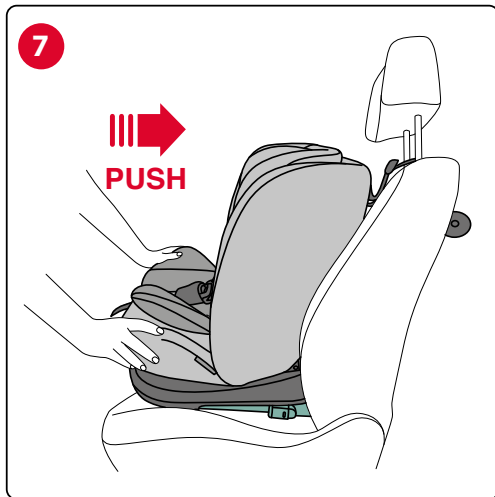





ISOFIX



TOP TETHER

76-105 cm / 18 kg max

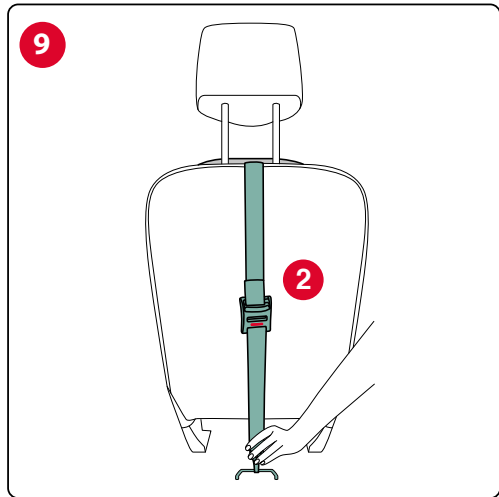
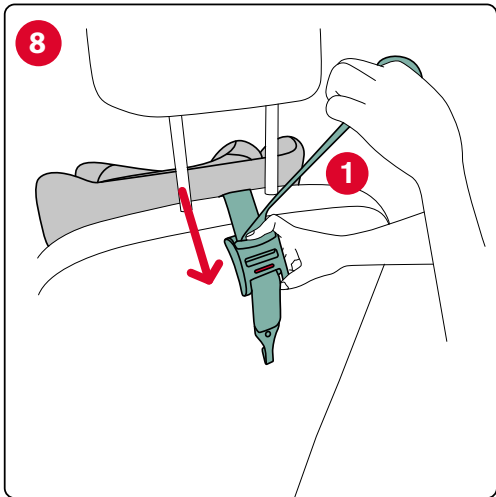



76-105 cm / 18 kg max

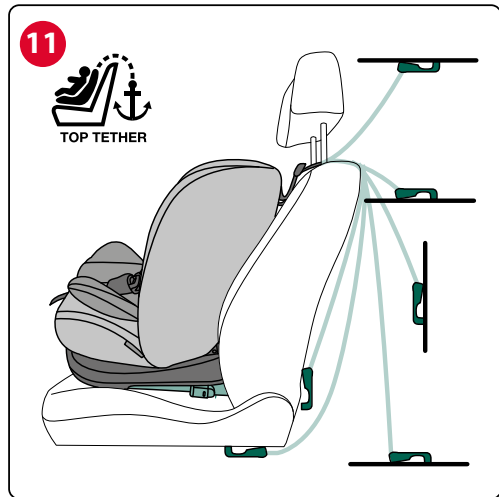
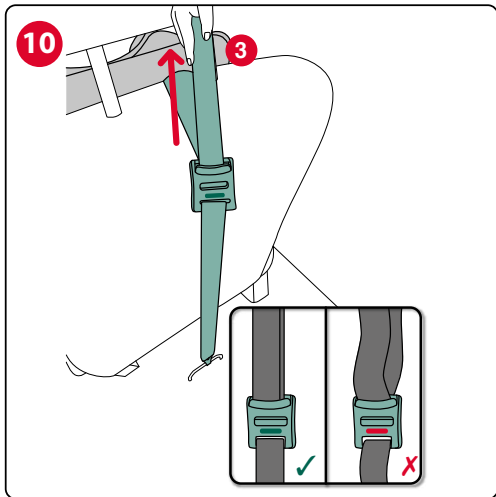



ISOFIX



TOP TETHER

76-105 cm / 18 kg max

12

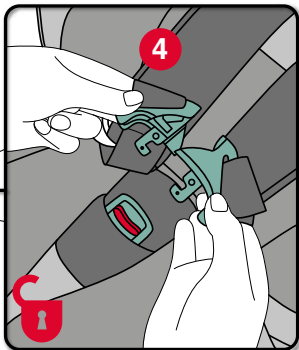
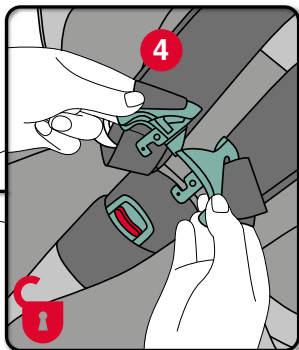
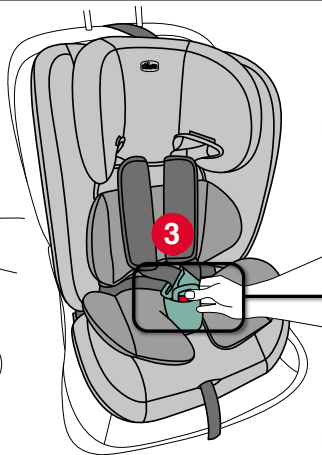
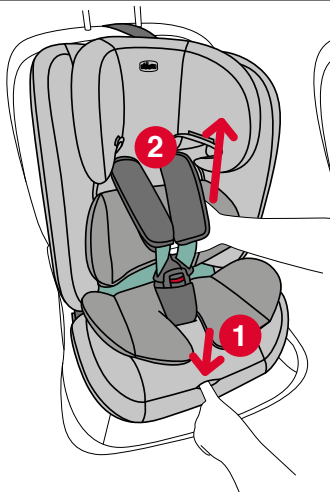



ISOFIX



TOP TETHER

76-105 cm / 18 kg max

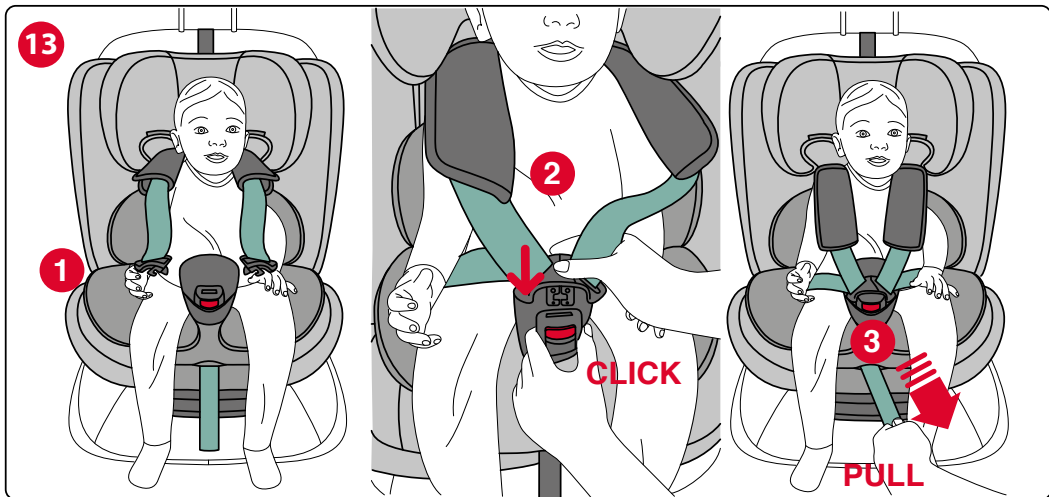



14

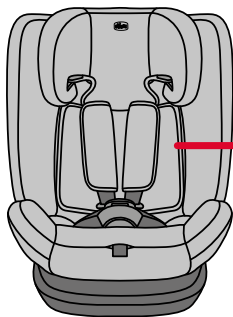

76-105 cm

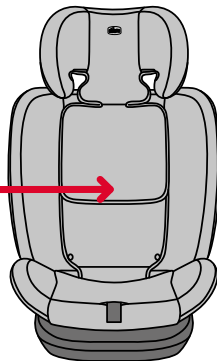

100-150 cm



15

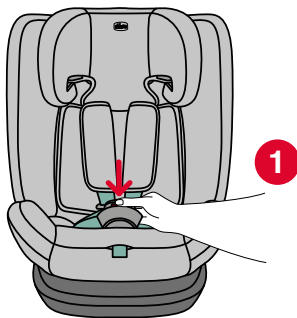
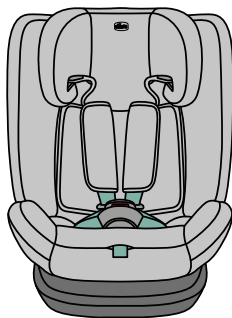



16

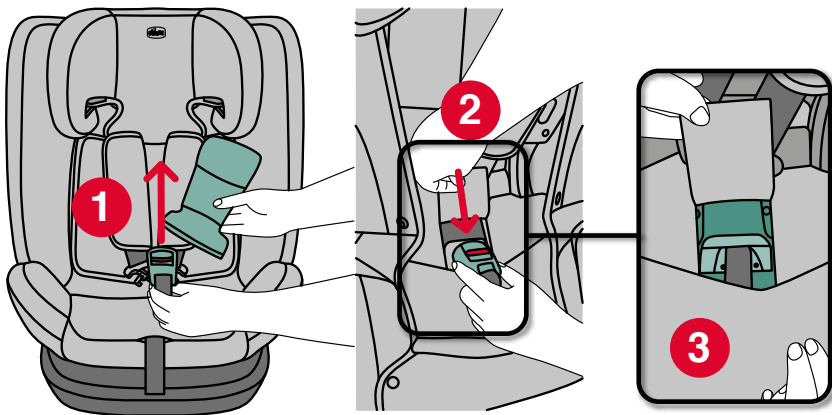

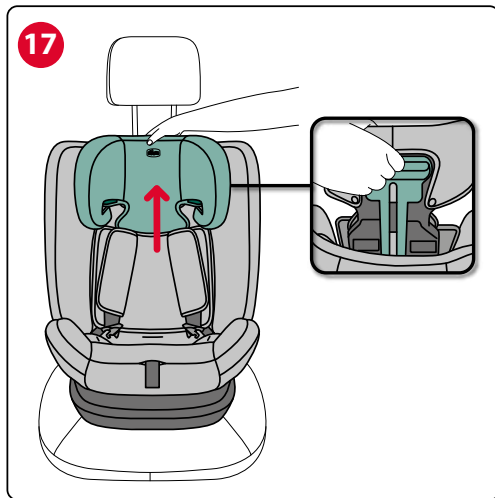



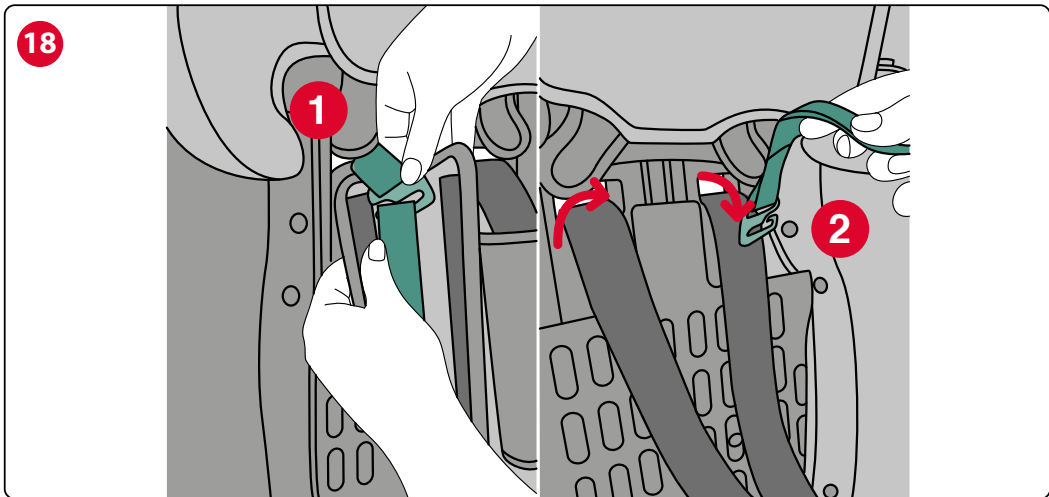



19

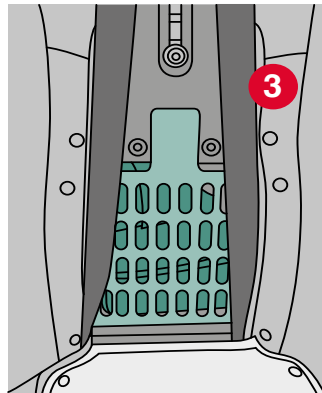
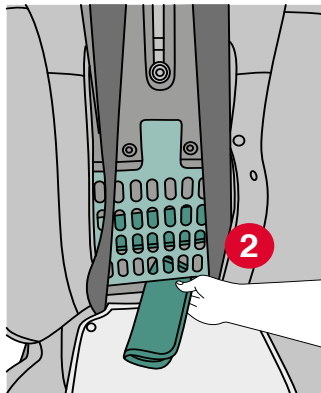
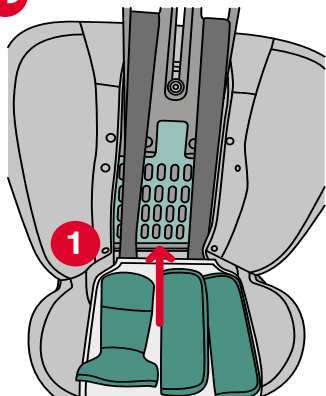

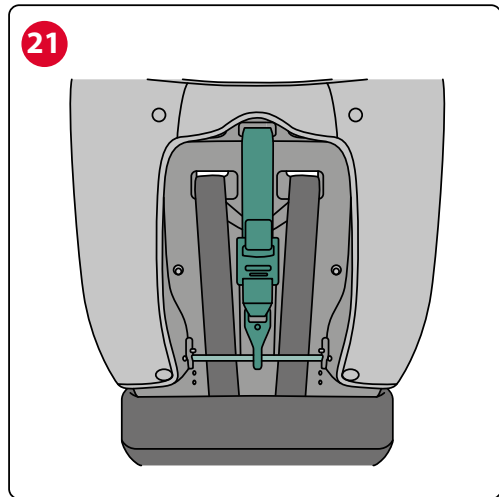
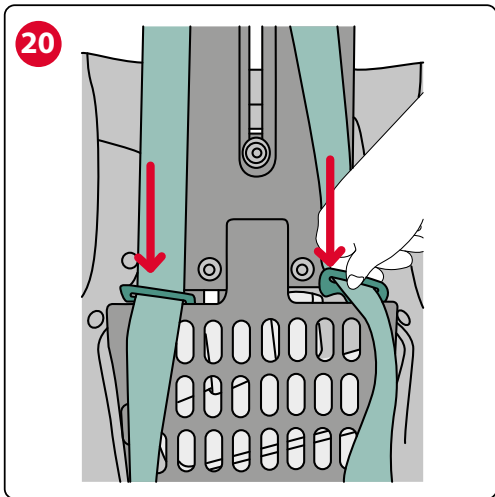



ISOFIX



(100-150 cm)

22



OK

23



NO!

24

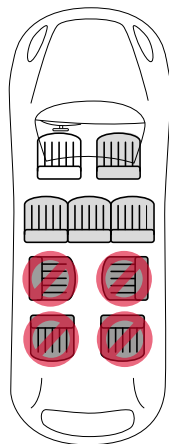

OK!

OK!

NO!

NO!



(100-150 cm)

25

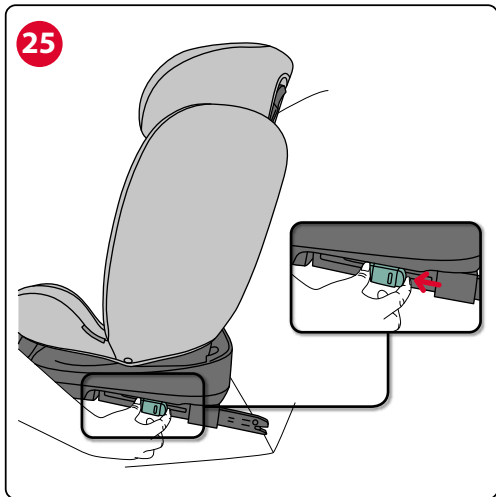

26

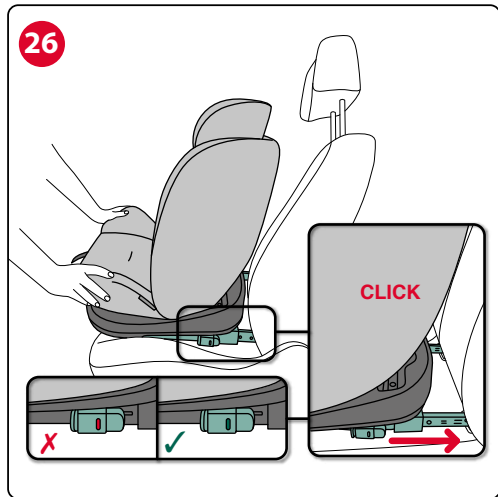



ISOFIX



(100-150 cm)

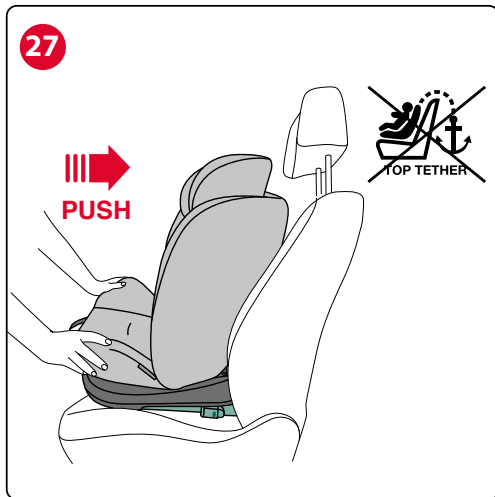



ISOFIX



(100-150 cm)

28

NO!

OK!

OK!

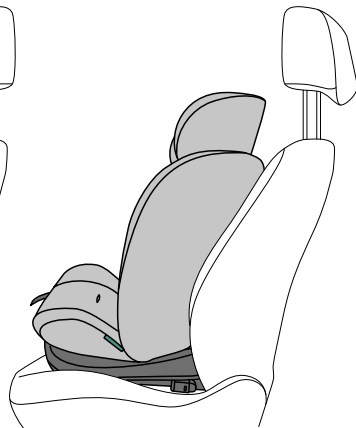
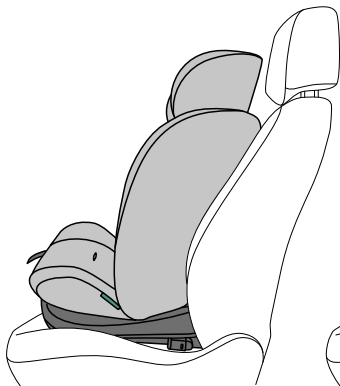



ISOFIX



(100-150 cm)

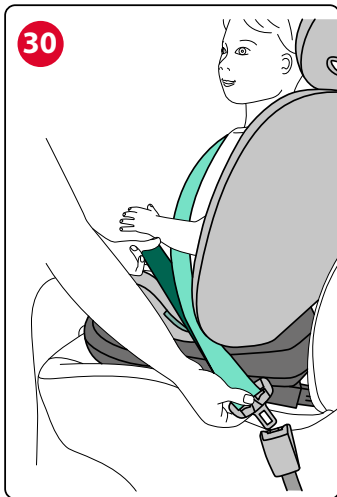
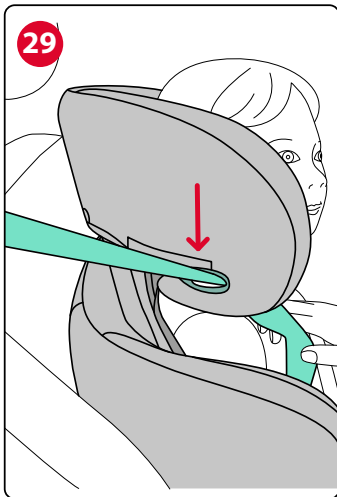





ISOFIX



(100-150 cm)

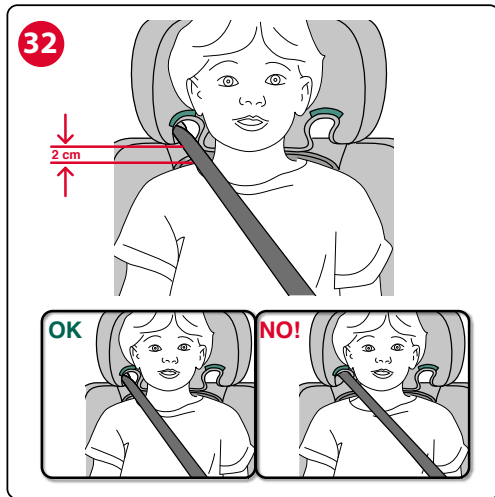



(100-150 cm)

33



OK

34



NO!

35

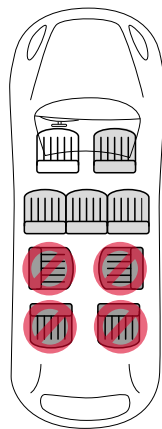

OK!

OK!

NO!

NO!



(100-150 cm)

36

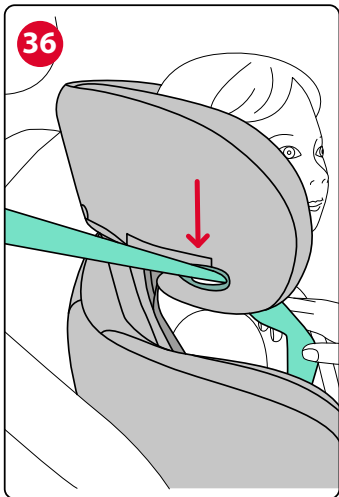

37

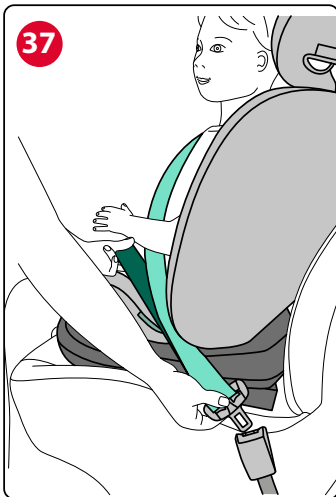

38





(100-150 cm)

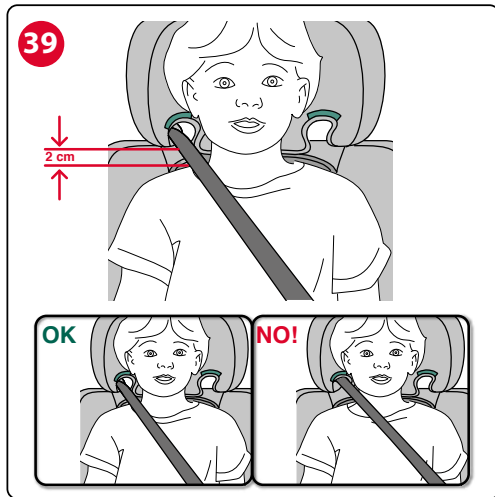

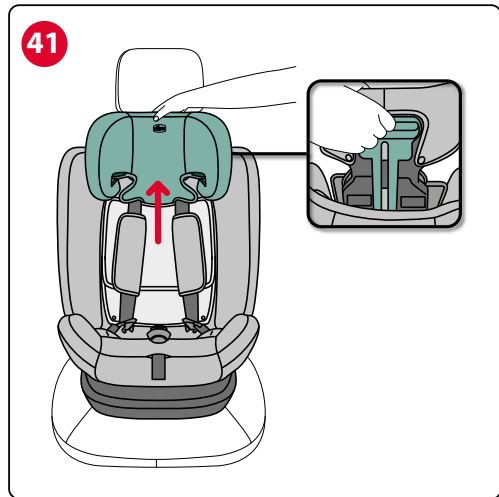
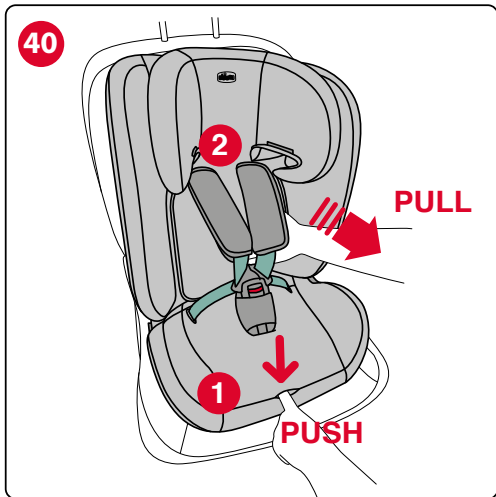



42

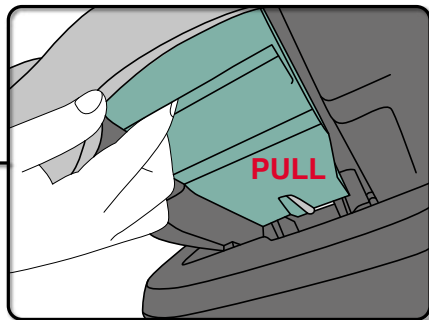
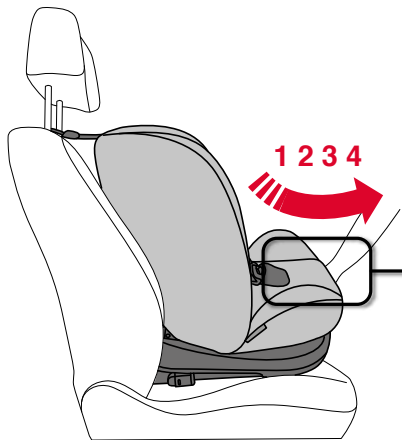

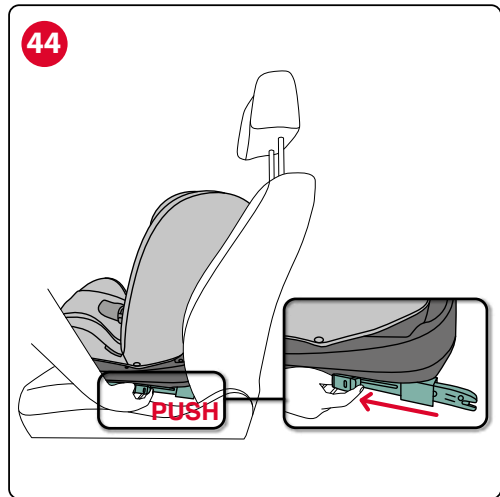
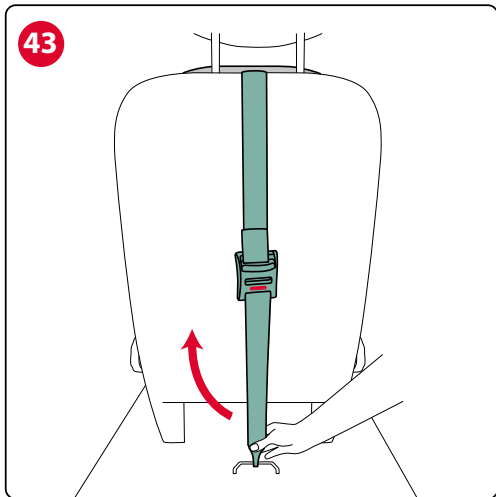

## MOKITA i-SIZE (76-150 cm)

Questo seggiolino è omologato ai sensi del regolamento ECE R 129/03 per il trasporto di bambini:

- Con un'altezza compresa tra i 76 e 150 cm (Fig.1);
  - 76-105 cm (>15 mesi, max. 18 kg) (i-SIZE ISOFIX Universale)
  - 100-150 cm (i-SIZE Booster Seat)
- Di età: da 15 mesi a circa 12 anni;
- In direzione di marcia.

### ISTRUZIONI D'USO

**PRIMA DI INSTALLARE IL SEGGIOLINO AUTO LEGGERE ATTENTAMENTE E INTEGRALMENTE QUESTO LIBRETTO D'ISTRUZIONI PER EVITARE PERICOLI NELL'UTILIZZO E CONSERVARLO PER OGNI FUTURO RIFERIMENTO.**

### AVVERTENZE

- Prima dell'uso rimuovere ed eliminare eventuali sacchetti di plastica e tutti gli elementi facenti parte della confezione del prodotto o comunque tenerli lontani dalla portata dei bambini. Si raccomanda di effettuare lo smaltimento di questi elementi operando la raccolta differenziata in conformità alle leggi vigenti.
- Ogni paese prevede leggi e regolamenti diversi in materia di sicurezza per il trasporto dei bambini in auto, per questo è consigliabile contattare le autorità locali per avere maggiori informazioni.
- Evitare che qualcuno utilizzi il prodotto senza aver letto le istruzioni e conservare questo manuale per utilizzi futuri.
- Si raccomanda che tutti i passeggeri occupanti siano informati della modalità di sgancio del bambino in caso di emergenza.

- Durante la marcia, prima di compiere operazioni di regolazione sul seggiolino o sul bambino, arrestare il veicolo in luogo sicuro.
- Controllare periodicamente che il bambino non apra la fibbia di aggancio della cintura di sicurezza del seggiolino e che non maneggi parti di esso.
- Verificare che le parti addominali della cintura che trattiene il bambino appoggino correttamente sul bacino in modo che sia contenuto, così da non premere sull'addome in caso d'impatto.
- Evitare che altri bambini giochino con componenti e parti del seggiolino.
- Quando non si trasporta il bambino, il seggiolino deve essere comunque lasciato installato, oppure va riposto nel bagagliaio. Il seggiolino non installato correttamente può infatti costituire un pericolo per i passeggeri in caso di incidente o di brusche frenate.
- Le attività di regolazione del seggiolino devono essere svolte esclusivamente da un adulto.
- Il rischio di seri danni al bambino, non solo in caso d'incidente, ma anche in altre circostanze (per es. brusche frenate, ecc.) aumenta se le indicazioni riportate in questo manuale non vengono seguite in modo scrupoloso.
- Nessun seggiolino può garantire la totale sicurezza del bambino in caso d'incidente, ma l'utilizzo di questo prodotto riduce il rischio di lesioni gravi o di morte.
- Utilizzare sempre il seggiolino auto, correttamente installato, anche per tragitti brevi. Non farlo, pregiudica l'incolumità del bambino. Verificare in particolare che le cinture del seggiolino siano adeguatamente tese, non risultino attorcigliate o in posizione non corretta.
- Assicurarsi che tutti i passeggeri della vettura utilizzino la propria cintura di sicurezza sia per la propria sicurezza sia perché durante il viaggio, in caso di incidente o brusca frenata potrebbero ferire il bambino.
- Verificare che i sedili del veicolo (pieghevoli, ribaltabili o rotanti) siano ben agganciati.
- Verificare che il poggiatesta del sedile non interferisca con il poggiatesta del seggiolino.



giatesta del seggiolino: non deve spingerlo in avanti. Qualora questo avvenga rimuovere il poggiatesta dal sedile dell'auto sul quale viene installato il seggiolino avendo cura di non appoggiarlo sulla cappelliera.

- In seguito a un incidente, anche di lieve entità, il seggiolino deve essere sostituito poiché potrebbe aver subito dei danni, non sempre visibili a occhio nudo.
- Non utilizzare seggiolini di seconda mano: potrebbero avere subito danni strutturali non visibili a occhio nudo, ma tali da compromettere la sicurezza del prodotto.
- Non utilizzare un seggiolino che si presenti danneggiato, deformato, eccessivamente usurato o mancante in qualunque sua parte: potrebbe aver perso le caratteristiche originali di sicurezza.
- Non eliminare le etichette e i marchi dal prodotto.
- La fodera può essere sostituita esclusivamente con una approvata dal costruttore, poiché costituisce una parte integrante del seggiolino. Il seggiolino non deve essere mai usato senza la fodera, per non compromettere la sicurezza del bambino.
- Il seggiolino non è più utilizzabile qualora la cintura presenti tagli o sfilacciate.
- Non effettuare modifiche o aggiunte al prodotto senza l'approvazione del costruttore. Non installare accessori, parti di ricambio o componenti non forniti e approvati dal costruttore per l'utilizzo con il seggiolino.
- Non utilizzare nulla, ad es. cuscini o coperte, per rialzare dal sedile del veicolo il seggiolino o per rialzare il bambino dal Seggiolino: in caso di incidente il seggiolino potrebbe non funzionare correttamente.
- Verificare che non siano interposti oggetti tra il seggiolino e il sedile o tra il seggiolino e la portiera.
- Verificare che non vengano trasportati, in particolare sul ripiano posteriore all'interno del veicolo, oggetti o bagagli che non siano stati

fissati o posizionati in maniera sicura: in caso di incidente o brusca frenata potrebbero ferire i passeggeri.

- Non lasciare mai il bambino da solo nell'automobile, può essere pericoloso!
- Non trasportare più di un bambino alla volta sul seggiolino.
- Evitare di dare cibi al bambino durante il viaggio, in particolare lecca-lecca, ghiaccioli o altro cibo su bastoncino. In caso di incidente o brusca frenata potrebbero ferirlo.
- Durante i lunghi viaggi si consiglia di effettuare frequenti soste: il bambino si stanca facilmente all'interno del seggiolino auto e ha bisogno di muoversi. È consigliabile far salire e scendere il bambino dal lato marciapiede.
- Nel caso il veicolo sia rimasto fermo sotto il sole, verificare, prima di accomodare il bambino sul seggiolino, che le diverse parti non si siano surriscaldate: in tal caso lasciarle raffreddare prima di far sedere il bambino, in modo da evitare scottature.
- La società Artsana declina ogni responsabilità per un uso improprio del prodotto e per qualsiasi uso difforme dalle presenti istruzioni.



### LISTA COMPONENTI (Fig. 2 e 3)

- A. Leva regolazione poggiatesta
- B. Poggiatesta
- C. Guida cinture diagonali
- D. Spallacci
- E. Cinture del seggiolino
- F. Guida cinture addominali
- G. Riduttore



- H. Fibbia
- I. Spartigambe imbottito
- J. Nastro di regolazione delle cinture
- K. Pulsante regolazione delle cinture
- L. Leva di inclinazione
- M. Connettori Isofix
- N. Segnalatori connettori Isofix
- O. Pulsanti di estrazione e sgancio connettori Isofix
- P. Top Tether

## POSIZIONE CORRETTA NEL VEICOLO

### **76-105 cm (>15 mesi, max. 18 kg):**

Questo è un sistema di ritenuta per bambini avanzato "i-Size". È omologato ai sensi del regolamento No. 129/03 per l'utilizzo all'interno di veicoli su sedili "compatibili con i sistemi i-Size", come indicato dal costruttore del veicolo nel manuale dell'automobile. In caso di dubbi, consultare il produttore del sistema di ritenuta per bambini o il rivenditore.

### **100-150 cm:**

Questo è un sistema di ritenuta per bambini avanzato classificato come rialzo "i-Size". È omologato ai sensi del regolamento No. 129/03 per l'utilizzo all'interno di veicoli su sedili "compatibili con i sistemi i-Size", come indicato dal costruttore del veicolo nel manuale dell'automobile. In caso di dubbi, consultare il produttore del sistema di ritenuta per bambini o il rivenditore.

Se il veicolo non ha una posizione di seduta i-Size controllare la lista di compatibilità auto disponibile tramite il QR code presente sull'etichetta di installazione del prodotto e in fondo a questo manuale.

## INSTALLAZIONE

### **1. 76-105 cm (>15 mesi, max. 18 kg) i-SIZE ISOFIX Universale:**

**installazione con ISOFIX e Top Tether (vedi illustrazioni dalla numero 4 alla numero 13).**

## PUNTI DI ATTENZIONE

- a) Non utilizzare il prodotto prima che il bambino abbia raggiunto i 15 mesi.
- b) L'installazione deve avvenire su sedili dotati di Sistema Isofix e Top Tether. Il peso del bambino deve essere di massimo 18 kg.
- c) Durante l'installazione con il Sistema Isofix, la cintura di sicurezza del veicolo non deve essere allacciata dietro il Seggiolino, perché questo ingaggerebbe la porzione gonfiabile della cintura.

### **2. Cambio di configurazione da i-SIZE ISOFIX Universale a i-SIZE Booster Seat (vedi illustrazioni dalla numero 14 alla numero 21).**

### **3. 100-150 cm i-SIZE Booster Seat: installazione con ISOFIX e cintura a tre punti dell'auto o solo con cintura a tre punti dell'auto (vedi illustrazioni dalla numero 22 alla numero 39).**

## PUNTI DI ATTENZIONE

- a) Il sedile dell'auto deve essere dotato di cintura di sicurezza a 3 punti, statica o con arrotolatore, omologata in base al Regolamento UN/ECE N°16 o altri standard equivalenti (Fig. 22).
- b) Non installare mai il seggiolino con la cintura dell'auto a due punti di ancoraggio (Fig. 23).
- c) Assicurarsi che la porzione addominale della cintura dell'auto appoggi correttamente sul bacino del bambino.
- d) In caso di utilizzo in veicoli dotati di cinture di sicurezza posteriori con airbag integrati (cinture gonfiabili), l'interazione tra la porzione gonfiabile della cintura del veicolo con questo sistema di ritenuta per bambini può provocare gravi lesioni o la morte. Seguire il manuale istruzioni del produttore dell'auto per l'utilizzo del seggiolino

in veicoli dotati di cinture di sicurezza posteriori con airbag integrati (cinture gonfiabili).

- e) Qualora la vettura non sia dotata di ancoraggio Isofix, il Seggiolino auto può essere installato in direzione di marcia con la cintura a 3 punti dell'auto approvata secondo il regolamento UN/ECE No. 16 o equivalente solo nella configurazione 100-150 cm.
- f) Il Seggiolino può essere installato sul sedile anteriore lato passeggero o su uno qualsiasi dei sedili posteriori. Non utilizzare mai questo Seggiolino su sedili rivolti lateralmente o opposti al senso di marcia (Fig. 24).
- g) Assicurarsi che la fibbia della cintura a tre punti dell'auto non sia troppo alta. In caso contrario, provare ad installare il seggiolino in un altro sedile dell'auto.



### PULIZIA DELLA FODERA

La fodera del Seggiolino è completamente rimovibile e lavabile a mano o in lavatrice a 30°C mentre il riduttore è lavabile solo e unicamente a mano. Per il lavaggio seguire le istruzioni riportate sull'etichetta del rivestimento contenente i seguenti simboli per il lavaggio:



Lavaggio a mano



Lavare in lavatrice a 30°C



Non candeggiare



Non asciugare in asciugatrice



Non stirare



Non lavare a secco

Non usare mai detergenti abrasivi o solventi. Non centrifugare la fodera e lasciarla asciugare senza strizzarla.

La fodera può essere sostituita esclusivamente con un ricambio approvato dal costruttore, poiché costituisce parte integrante del Seggiolino e quindi elemento di sicurezza.

### PUNTI DI ATTENZIONE

Il Seggiolino non deve essere mai usato senza la fodera, per non compromettere la sicurezza del bambino.

Per rimuovere il tessile procedere come indicato di seguito:

#### Fodera

- Sganciare le cinture del seggiolino;
- Rimuovere spartigambe imbottito;
- Sollevare il poggiatesta;
- Rimuovere gli spillacci;
- Sganciare la patella centrale della fodera tramite i bottoni;
- Sganciare i bottoni della fodera posti in prossimità dei guida cinture addominali e sul retro dello schienale del seggiolino;
- Sfilare la fodera.

#### Poggiatesta

- Staccare i bottoni posti sul retro del poggiatesta del seggiolino;
- Staccare i bottini posti sulla base del poggiatesta;
- Sfilare il poggiatesta.

### PULIZIA DELLE PARTI PLASTICHE E DI METALLO

Per la pulizia delle parti in plastica o in metallo verniciato utilizzare solamente un panno umido. Non utilizzare mai detergenti abrasivi



o solventi.

Le parti mobili del Seggiolino non devono essere in alcun modo lubrificate.

### **CONTROLLO DELL'INTEGRITA' DEI COMPONENTI**

Si raccomanda di verificare regolarmente l'integrità e lo stato di usura dei seguenti componenti:

- Fodera: verificare che non fuoriescano imbottiture o che non ci sia rilascio di parti di esse. Verificare lo stato delle cuciture che devono essere sempre integre.
- Cinture: verificare che non ci sia un anomalo sfibramento della trama tessile con evidente riduzione dello spessore in corrispondenza del nastro di regolazione, dello spartigambe, sui rami spalle e nella zona della piastra di regolazione delle cinture.
- Plastiche: verificare lo stato di usura di tutte le parti in plastica che non devono presentare evidenti segni di danneggiamento o di scolorimento.

### **LIMITE DI UTILIZZO**

NON utilizzare il prodotto per un periodo superiore a 10 anni. Dopo questo periodo le alterazioni dei materiali (ad esempio per esposizione alla luce solare) possono ridurre o compromettere l'efficacia del prodotto.

### **CONSERVAZIONE DEL PRODOTTO**

Quando non installato sull'auto si raccomanda di conservare il Seggiolino in un posto asciutto, lontano da fonti di calore e al riparo da polvere, umidità e luce solare diretta.

### **SMALTIMENTO DEL PRODOTTO**

Raggiunto il limite di utilizzo previsto per il Seggiolino, interrompe-

re l'uso dello stesso e depositarlo tra i rifiuti. Per motivi di rispetto dell'ambiente, separare i diversi tipi di rifiuti secondo quanto previsto dalla normativa vigente nel proprio Paese.

### **GARANZIA**

Il prodotto è garantito contro ogni difetto di conformità in normali condizioni di utilizzo secondo quanto previsto dalle istruzioni d'uso. La garanzia non sarà applicata, dunque, in caso di danni derivanti da un uso improprio, usura o eventi accidentali. Per la durata della garanzia sui difetti di conformità si rinvia alle specifiche previsioni delle normative nazionali applicabili nel paese d'acquisto, dove previste.

## MOKITA i-SIZE (76-150 cm)

This car seat is type approved in accordance with ECE R 129/03 for the transport of children:

- Whose height is between 76 and 150 cm (Fig.1);
  - 76-105 cm (>15 months, max. 18 kg) (i-SIZE Universal ISOFIX)
  - 100-150 cm (i-SIZE Booster Seat)
- Age: from 15 months to about 12 years
- Travel direction.

### INSTRUCTIONS FOR USE

**IN ORDER TO AVOID RISKS WHEN USING THE PRODUCT READ THE ENTIRE INSTRUCTION BOOKLET CAREFULLY BEFORE INSTALLING THE CAR SEAT AND STORE THE BOOKLET FOR FUTURE REFERENCE.**

### WARNINGS

- Before use, remove and dispose of all plastic bags and packaging materials and keep them out of reach of children. Please dispose of these items as sorted waste in accordance with applicable laws.
- Every country has different safety laws and regulations for the transportation of children in cars, contacting the local authorities for more information is therefore advisable.
- Prevent anybody from using the product without reading the instructions. Store this manual for future reference.
- Make sure that all passengers in the vehicle know how to release the child from the child car seat in case of an emergency.
- If you need to carry out any adjustment on the child car seat or on your child when travelling, stop the vehicle in a safe place.

- Periodically check that the child has not opened the safety buckle on the child car seat and that he/she is not playing with any part pertaining to it.
- Verify that the abdominal portions of the harness restraining the child rest firmly over the pelvic region, so that they won't press on the abdomen in the event of an impact.
- Do not let children play with car seat components or parts.
- When the car seat is not in use, it should be left secured to the seat of the car or stowed in the boot. An unsecured car seat may pose a hazard to passengers in the event of an accident or sudden braking.
- Any adjustments made to the car seat should only be carried out by an adult.
- The risk of serious injuries to your child increases, not only in the case of accidents, but also in other circumstances (sudden braking, etc.) if these instructions are not followed carefully.
- No car seat can guarantee your child's total safety in the event of an accident, but the use of this product reduces the risk of serious injuries or death when installed correctly.
- Always use the child car seat, fitted correctly, including for short journeys. Your child's safety will be compromised if you do not follow the above mentioned rule. In particular, make sure that the child car seat belt is properly tensioned, free of knots and in proper position.
- Ensure that all the car passengers fasten their safety harnesses for their own safety and because, during the journey, they may injure the child in the event of an accident or sudden braking of the car.
- Make sure that the vehicle seats (foldable, tiltable or rotating) are well secured.
- Check that the vehicle car seat headrest does not interfere with that of the child car seat: do not push it forwards. If this is the case, remove the headrest from the car seat on which the child car seat is fitted, without resting it on the luggage rack.
- After an accident, even if minor, the child car seat must be replaced because it may have suffered damages, although these damages

may not be visible to the naked eye.

- Do not use second-hand child car seats: they may have suffered damages not visible at the naked eye, but such to compromise the product's safety.
- Do not use a car seat if it has been damaged, deformed or excessively worn out, or if any parts are missing, as the original safety features may have been compromised.
- Do not remove the labels or logos from the product.
- The seat fabric must only be replaced with another approved by the manufacturer as it forms an integral part of the child car seat. To ensure the safety of the child car seat, never use it without its fabric cover.
- The child car seat must be replaced should the harness be cut or frayed.
- This product must not be modified in any way unless the modification has been approved by the manufacturer. Do not install accessories, spare parts or components which are not supplied and approved by the manufacturer and intended for the child car seat.
- Do not use anything – pillows, blankets, etc. – to distance the child car seat from the vehicle seat or to distance the child from the child car seat: in case of accident, the child car seat may not work properly.
- Make sure that no objects are positioned between the child car seat and the vehicle seat or between the child car seat and the car door.
- Do not transport loose, unsecured objects or baggage on the back shelf of the vehicle: they may injure the passengers in the event of an accident or sudden braking.
- Never leave your child unattended in the car, it can be dangerous!
- Do not carry more than one child at a time in the car seat.
- Avoid giving food to your child while travelling, especially lollies, ice lollies or other foods on sticks. they may injure your child in case of accident or sudden braking.

- Stop frequently during long trips: children tire easily whilst using the child car seat and need to move around. It is recommended that children get in and out of the child car seat from the curb side.
- If the vehicle has been left in the sun, check that the different parts of the child car seat are not too hot: otherwise, let them cool off before accommodating your child, in order to prevent burns.
- Artsana declines any liability for the improper use of the product or any other use other than that specified in these instructions.



### LIST OF COMPONENTS (Fig. 2 and 3)

- A. Headrest adjustment lever
- B. Headrest
- C. Diagonal harness guide
- D. Shoulder straps
- E. Child car seat harness
- F. Abdominal harness guide
- G. Reducer cushion
- H. Buckle
- I. Padded crotch strap
- J. Harness adjustment strap
- K. Belt adjustment button
- L. Recline lever
- M. Isofix connectors
- N. Isofix connector indicators
- O. Isofix connector extraction and release buttons
- P. Top Tether

## CORRECT POSITION IN THE VEHICLE

### 76-105 cm (>15 months, max. 18 kg):

This is an advanced "i-Size" Child Restraint System. It is approved under Regulation No. 129/03 for use in vehicles on "i-Size compatible" seats as indicated by the vehicle manufacturer in the vehicle users' manual. If in doubt, consult either the child restraint manufacturer or the vehicle manufacturer.

### 100-150 cm:

This is an advanced child restraint system classified as an "i-Size" booster. It is approved under Regulation No. 129/03 for use in vehicles on "i-Size compatible" seats as indicated by the vehicle manufacturer in the vehicle users' manual. If in doubt, consult either the child restraint manufacturer or the vehicle manufacturer.

If the vehicle does not have an i-Size seat check the vehicle compatibility list, available via the QR code on the product installation label and at the end of this manual.

## INSTALLATION

### 1. 76-105 cm (>15 months, max. 18 kg) i-SIZE Universal ISOFIX: installation with ISOFIX and Top Tether (see illustrations from number 4 to 13).

#### FOCUS AREAS

- Do not use the product until the child is 15 months old.
- Only install on seats equipped with an Isofix and Top Tether System. The child must not weigh more than 18 kg.
- During installation with the Isofix system, the vehicle safety harness must not be fastened behind the child car seat, as this would engage the inflatable portion of the safety harness.

### 2. Changing the configuration from i-SIZE Universal ISOFIX to i-SIZE Booster Seat (see illustrations from number 14 to 21).

### 3. 100-150 cm i-SIZE Booster Seat: installation with ISOFIX and the car's three-point safety harness or with just the car's three-point safety harness (see illustrations from number 22 to 39).

#### FOCUS AREAS

- The vehicle seat must be equipped with a 3-point safety harness, whether static or with a retractor, approved according to UN/ECE Regulation no. 16 or other equivalent standards (Fig. 22).
- Never fit the car seat to a vehicle seat that is only equipped with a 2-point safety harness (Fig. 23).
- Make sure that the abdominal portion of the vehicle's safety harness rests correctly on the waist of the child.
- If used in a vehicle equipped with rear vehicle seat belts with integrated air bags (inflatable seat belts), the interplay between the inflatable portion of the seat belt and this child restraint system could cause serious injury or death. When using the car seat in vehicles equipped with rear vehicle seat belt with integrated air bags (inflatable seat belts), follow the car manufacturer's instruction manual.
- If the vehicle is not fitted with Isofix anchorage, the car seat can be installed front-facing with a 3-point vehicle harness approved according to UN/ECE Regulation No. 16 or equivalent, in the 100-150 cm configuration only.
- The car seat can be fitted on the front passenger seat or on any one of the rear seats. Never use this child car seat on vehicle seats facing the sides or opposite to the direction of the driver's seat (Fig. 24).
- Make sure that the buckle of the car's three-point belt is not too far up. Otherwise, try to install the car seat on a different seat in the vehicle.



## HOW TO CLEAN THE FABRIC COVER

The child car seat's fabric cover can be removed and washed by hand or in a washing machine at 30°C, while the reducer cushion can only be washed by hand. Please refer to the cleaning instructions on the fabric label, which illustrates the following washing symbols:



Wash by hand



Machine washable at 30°C.



Do not bleach



Do not tumble dry



Do not iron



Do not dry clean

Never use abrasive detergents or solvents. Do not dry the fabric cover within a dryer, let it dry without squeezing it.

The fabric cover must only be replaced with another cover approved by the manufacturer, since it is an integral part of the child car seat and, therefore, one of its safety elements.

## FOCUS AREAS

To ensure the safety of the child car seat, never use it without its fabric cover.

To remove the fabric cover follow the instructions below:

### Cover

- Unfasten the car seat harnesses;
- Remove the padded crotch strap;
- Raise the headrest;
- Remove the shoulder straps;
- Use the buttons to unfasten the central flap of the cover;
- Unfasten the cover buttons located next to the abdominal belt guide and on the rear of the car seat backrest;
- Pull the cover off.

### Headrest

- Unfasten the buttons located on the rear of the car seat headrest;
- Unfasten the buttons located on the base of the headrest;
- Pull off the headrest.

## HOW TO CLEAN THE PLASTIC AND METAL PARTS

Clean the plastic and coated metal parts with a damp cloth only. Never use abrasive detergents or solvents.

The moving parts of the child car seat must not be lubricated.

## CHECKING THE CONDITION OF THE COMPONENTS

It is recommended to regularly check the condition of the following components to make sure they are not damaged or worn:

- Fabric cover: check that the padding does not come out from the seams. Check the condition of the seams: they must always be intact and undamaged.
- Harness straps: check that the fabric lining is not frayed and that the thickness of the harness strap is not worn out in the parts corresponding to the adjustment strap, crotch strap, shoulders and harness adjustment plate.
- Plastic parts: check that the plastic parts are not worn out, damaged





or faded.

### **LIMITS ON USE**

DO NOT use the product for more than 10 years, after this period, alterations to the materials (e.g., due to exposure to sunlight) may reduce or compromise the product's effectiveness.

### **STORING THE PRODUCT**

When it is not fitted in the car, it is recommended to store the child car seat in a dry place, away from sources of heat and to protect it from dust, humidity and direct sunlight.

### **DISPOSING OF THE PRODUCT**

When the child car seat no longer complies with the original safety standards, stop using it and dispose of it at an appropriate collection point. Always dispose of the child car seat following the guidance and regulations set out in the country of use.

### **WARRANTY**

The product is guaranteed against any lack of conformity under normal use as specified in the instructions. The warranty shall not therefore apply in the case of damage caused by improper use, wear or accidental events. For the duration of the warranty on conformity defects please refer to the specific provisions of applicable national laws in the country of purchase, where appropriate.

## MOKITA i-SIZE (76-150 cm)

Ce siège-auto est homologué selon la réglementation ECE R 129/03 pour le transport d'enfants :

- D'une taille comprise entre 76 et 150 cm (Fig.1) ;
  - 76-105 cm (>15 mois, max. 18 kg) (i-SIZE ISOFIX Universel)
  - 100-150 cm (i-SIZE Booster Seat)
- D'un âge : de 15 mois à environ 12 ans ;
- Face à route.

### NOTICE D'EMPLOI

**AVANT D'INSTALLER LE SIÈGE-AUTO, LIRE ATTENTIVEMENT ET INTÉGRALEMENT CETTE NOTICE D'EMPLOI POUR ÉVITER TOUT RISQUE PENDANT L'UTILISATION, CONSERVER LA NOTICE POUR POUVOIR LA CONSULTER PAR LA SUITE.**

### AVERTISSEMENTS

- Avant l'utilisation, enlever et éliminer tous les sacs en plastique et les éléments qui font partie de l'emballage du produit et les tenir hors de portée des enfants. Nous recommandons d'éliminer ces éléments conformément aux réglementations en vigueur en matière de tri sélectif.
- Chaque pays a des lois et des règlements différents en matière de sécurité pour le transport des enfants en voiture, il est donc conseillé de contacter les autorités locales pour plus d'informations.
- Ne laisser personne utiliser le produit avant d'avoir lu les instructions et conserver ce manuel pour les utilisations futures.
- Nous recommandons d'informer tous les passagers du véhicule sur la façon de détacher le siège-auto en cas d'urgence.
- Pendant la conduite du véhicule, garer celui-ci dans un lieu sûr

avant d'effectuer toute opération de réglage sur le siège-auto ou sur l'enfant.

- Contrôler périodiquement l'enfant pour s'assurer qu'il n'a pas ouvert la boucle du harnais de sécurité du siège-auto ou qu'il ne manipule pas une partie de celui-ci.
- Veiller à ce que les parties abdominales de la ceinture retenant l'enfant reposent correctement sur le bassin afin que ce dernier soit protégé sans risque que la ceinture remonte dans la zone de l'abdomen en cas d'impact.
- Ne pas laisser d'autres enfants jouer avec des composants ou des parties du siège-auto.
- Lorsque l'enfant n'est pas dans son siège-auto, celui-ci doit rester installé ou être rangé dans le coffre. En effet, un siège-auto mal installé peut constituer un danger pour les passagers en cas d'accident ou de freinage brusque.
- Les opérations de réglage du siège-auto doivent être effectuées exclusivement par un adulte.
- Le risque de blessures graves pour l'enfant, non seulement en cas d'accident, mais également dans d'autres circonstances (ex : freinage brusque, etc.), augmente si les indications reportées dans ce manuel ne sont pas scrupuleusement respectées.
- Aucun siège-auto ne peut garantir la sécurité totale du bébé en cas d'accident. L'utilisation de ce produit réduit le risque de blessures graves ou mortelles.
- Le siège-auto doit toujours être correctement installé, même pour les petits trajets. Autrement la sécurité de l'enfant n'est pas garantie. Vérifier en particulier que les harnais du siège-auto sont correctement tendus et qu'ils ne sont pas entortillés ou mal positionnés.
- S'assurer que tous les passagers du véhicule attachent leur ceinture de sécurité, aussi bien pour leur propre sécurité que pour éviter tout risque de blesser l'enfant en cas d'accident ou de coup de frein brusque.
- Vérifier que les sièges du véhicule (pliables, rabattables ou rotatifs) sont bien fixés.

- S'assurer que le repose-tête du siège de véhicule n'interfère pas avec celui du siège auto : il ne doit pas le pousser en avant. Si cela se produisait, retirer le repose-tête du siège de la voiture sur lequel le siège-auto est installé en prenant soin de ne pas le poser sur la plage arrière.
- En cas d'accident, même léger, le siège-auto doit être remplacé car il pourrait avoir été endommagé de façon non visible à l'œil nu.
- Ne pas utiliser de siège-auto d'occasion : il pourrait avoir subi des dommages structurels qui ne sont pas visibles à l'œil nu, mais qui peuvent compromettre la sécurité du produit.
- Ne pas utiliser un siège-auto endommagé, déformé, excessivement usagé, ou dont une quelconque partie est manquante : ses caractéristiques originales de sécurité pourraient être compromises.
- Ne pas enlever les étiquettes et les marquages appliqués sur le produit.
- La housse ne peut être remplacée que par une housse approuvée par le fabricant car elle fait partie intégrante du siège-auto. Le siège-auto ne doit jamais être utilisé sans la housse, afin de ne pas compromettre la sécurité de l'enfant.
- Le siège-auto ne peut plus être utilisé dès lors qu'il présente des entailles ou s'il s'effiloche.
- Ne pas apporter de modifications ou d'ajouts au produit sans l'approbation du fabricant. Ne pas appliquer à ce siège-auto d'accessoires, de pièces de rechange ou d'éléments non fournis et approuvés par le fabricant.
- Ne rien ajouter (ex. coussins ou couvertures) entre le siège-auto et le siège du véhicule, ni entre le siège-auto et l'enfant : en cas d'accident, le siège-auto pourrait ne pas fonctionner correctement.
- Vérifier qu'aucun objet n'est interposé entre le siège-auto et le siège du véhicule ou entre le siège-auto et la portière.
- Vérifier qu'aucun objet ou bagage non fixé ou positionné en toute

sécurité n'est transporté, tout particulièrement sur la plage arrière à l'intérieur du véhicule: en cas d'accident ou de freinage brusque, ils pourraient blesser les passagers.

- Ne jamais laisser l'enfant seul dans la voiture. Cela pourrait être dangereux !
- Ne pas transporter plus d'un enfant à la fois dans le siège-auto.
- Ne pas donner à manger à l'enfant pendant le voyage, en particulier des sucettes, des glaces sur bâtonnet ou d'autres aliments sur un bâtonnet. Il pourrait se blesser en cas d'accident ou de freinage brusque.
- Il est conseillé de faire des pauses fréquentes en cas de long voyage : l'enfant se fatigue facilement dans le siège-auto et il a besoin de bouger. Il est conseillé de faire monter et descendre l'enfant du côté du trottoir.
- Si le véhicule reste longtemps au soleil, contrôler avant d'installer l'enfant dans le siège-auto que les différentes parties de celui-ci ne sont pas trop chaudes : le cas échéant, les laisser refroidir afin d'éviter tout risque de brûlure.
- La société Artsana décline toute responsabilité en cas d'usage impropre du produit et pour toute utilisation différente par rapport à cette notice.



### LISTE DES COMPOSANTS (Fig. 2 et 3)

- Levier de réglage du repose-tête
- Repose-tête
- Guide ceintures diagonales
- Couvre-harnais
- Ceintures du siège-auto

- F. Guide ceintures abdominales
- G. Coussin réducteur
- H. Boucle
- I. Protecteur de boucle rembourré
- J. Sangle de réglage du harnais
- K. Bouton de réglage des ceintures
- L. Levier d'inclinaison
- M. Connecteurs Isofix
- N. Indicateurs connecteurs Isofix
- O. Boutons d'extraction et de décrochage connecteurs Isofix
- P. Top Tether

## POSITION CORRECTE DANS LE VÉHICULE

### 76-105 cm (>15 mois, max. 18 kg) :

Ceci est un système de retenue avancé « i-Size » pour enfants. Il est homologué selon la norme n° 129/03 pour une utilisation dans des véhicules sur les sièges « compatibles i-Size », selon les indications fournies par les constructeurs automobiles dans le manuel d'utilisation du véhicule. En cas de doute, consulter le fabricant ou le revendeur du système de retenue pour enfants.

### 100-150 cm :

Ceci est un système de retenue avancé pour enfants classé rehausseur « i-Size ». Il est homologué selon la norme n° 129/03 pour une utilisation dans des véhicules sur les sièges « compatibles i-Size », selon les indications fournies par les constructeurs automobiles dans le manuel d'utilisation du véhicule. En cas de doute, consulter le fabricant ou le revendeur du système de retenue pour enfants.

Si le véhicule ne dispose pas d'une position assise i-Size, vérifier la liste de compatibilité des voitures disponible via le code QR sur l'étiquette d'installation du produit et à la fin de ce manuel.

## INSTALLATION

### 1. 76-105 cm (>15 mois, max. 18 kg) i-SIZE ISOFIX Universel : installation avec ISOFIX et Top Tether (voir illustrations du numéro 4 au numéro 13).

#### POINTS D'ATTENTION

- a) Ne pas utiliser le produit avant que l'enfant n'ait atteint l'âge de 15 mois.
- b) L'installation doit avoir lieu sur des sièges équipés du système Isofix et Top Tether. Le poids de l'enfant doit être de 18 kg maximum.
- c) Durant l'installation avec le système Isofix, la ceinture de sécurité du véhicule ne doit pas être attachée derrière le siège-auto, car cette opération risquerait de déclencher la partie gonflable de la ceinture.

### 2. Changement de configuration de i-SIZE ISOFIX Universel à i-SIZE Booster Seat (voir illustrations du numéro 14 au numéro 21).

### 3. 100-150 cm i-SIZE Booster Seat : installation avec ISOFIX et ceinture de sécurité à trois points du véhicule ou uniquement avec ceinture de sécurité à trois points du véhicule (voir illustrations du numéro 22 au numéro 39).

#### POINTS D'ATTENTION

- a) Le siège du véhicule doit être équipé d'une ceinture de sécurité à 3 points, statique ou à enrouleur, homologuée selon la réglementation ECE R16 ou autres normes équivalentes (Fig. 22).
- b) Ne jamais installer le siège-auto avec une ceinture de sécurité à deux points d'ancrage (Fig. 23).
- c) S'assurer que la section abdominale de la ceinture de sécurité du véhicule repose correctement sur le bassin de l'enfant.
- d) En cas d'utilisation dans des véhicules équipés de ceintures de sécurité arrière avec airbags intégrés (ceintures gonflables), l'in-

teraction entre la partie gonflable de la ceinture du véhicule et ce système de retenue pour enfants peut provoquer de graves lésions, voire la mort. En cas d'utilisation dans des véhicules équipés de ceintures de sécurité arrière avec airbags intégrés (ceintures gonflables), se conformer à la notice d'utilisation du producteur du véhicule.

- e) Si le véhicule n'est pas équipé d'un système de fixation Isofix, le siège-auto peut être installé face à la route avec la ceinture de sécurité 3 points du véhicule, conforme à la réglementation ECE-R16 ou à d'autres normes équivalentes uniquement dans la configuration 100-150 cm.
- f) Le siège-auto peut être installé sur le siège avant côté passager ou sur n'importe quel siège arrière. Ne jamais utiliser ce siège-auto sur des sièges orientés latéralement ou dos à la route (Fig. 24).
- g) Vérifier que la boucle de la ceinture à trois points de la voiture n'est pas trop haute. Si ce n'est pas le cas, essayer d'installer le siège-auto sur un autre siège de la voiture.



## NETTOYAGE DE LA HOUSSE

La housse du siège-auto est complètement amovible et lavable à la main ou en machine à 30°C tandis que le réducteur est lavable uniquement à la main. Pour le lavage, s'en tenir aux instructions affichées sur l'étiquette du revêtement avec les symboles de lavage suivants :



Lavage à la main



Laver en machine à 30°C



Ne pas blanchir



Ne pas sécher en machine



Ne pas repasser



Ne pas laver à sec

Ne jamais utiliser de détergents abrasifs ou de solvants. Ne pas essorer la housse et la laisser sécher sans la tordre.

La housse peut être remplacée exclusivement par une pièce de rechange approuvée par le fabricant, parce qu'elle fait partie intégrante du siège-auto et constitue donc un élément de sécurité.

## POINTS D'ATTENTION

Le siège-auto ne doit jamais être utilisé sans la housse, afin de ne pas compromettre la sécurité de l'enfant.

Pour enlever la housse, procéder comme suit :

### Housse

- Détacher les ceintures du siège-auto ;
- Retirer le protecteur de boucle rembourré ;
- Soulever le repose-tête ;
- Retirer les couvre-harnais ;
- Détacher la patte centrale de la housse à l'aide des boutons ;
- Détacher les boutons de la housse situés près des guides ceintures abdominales et à l'arrière du dossier du siège ;
- Retirer la housse.

### Repose-tête

- Détacher les boutons au dos du repose-tête du siège ;
- Détacher les boutons à la base du repose-tête ;
- Retirer le repose-tête.

### **NETTOYAGE DES PARTIES EN PLASTIQUE ET EN MÉTAL**

Pour le nettoyage des parties en plastique ou en métal verni, utiliser seulement un chiffon humide. Ne jamais utiliser de détergents abrasifs ou de solvants.

Les parties mobiles du siège-auto ne doivent en aucune sorte être lubrifiées.

### **CONTRÔLE DE L'INTÉGRITÉ DES COMPOSANTS**

Il est conseillé de vérifier régulièrement l'intégrité et l'état d'usure des éléments suivants :

- Housse : vérifier que le rembourrage ne sort pas et qu'aucune partie n'est desserrée. Vérifier l'état des coutures qui doivent toujours être parfaites.
- Harnais de sécurité : vérifier qu'il n'y a pas d'effilochage anormal du tissu, avec une réduction évidente de l'épaisseur au niveau du ruban de réglage, de l'entrejambe, sur les épaules et dans la zone de la plaque de réglage des harnais.
- Plastiques : vérifier l'état d'usure de toutes les parties en plastique qui ne doivent montrer aucun signe évident d'endommagement ou de décoloration.

### **LIMITES D'UTILISATION**

NE PAS utiliser le produit pendant plus de 10 ans. Après cette période, les altérations des matériaux (par exemple en raison de l'exposition au soleil) peuvent réduire ou compromettre l'efficacité du produit.

### **CONSERVATION DU PRODUIT**

Quand il n'est pas installé dans la voiture, il est conseillé de conserver le siège-auto dans un endroit sec, loin des sources de chaleur et à l'abri de poussières, de l'humidité et du rayonnement solaire direct.

### **ÉLIMINATION DU PRODUIT**

Une fois la limite d'utilisation prévue pour le siège-auto atteinte, interrompre son utilisation et le déposer parmi les déchets. Pour des motifs de respect de l'environnement, séparer les différents types de déchets conformément à la réglementation en vigueur dans votre pays.

### **GARANTIE**

Le produit est garanti contre tout défaut de conformité dans des conditions normales d'utilisation selon les indications figurant sur la notice d'utilisation. La garantie ne sera donc pas appliquée en cas de dommages dérivant d'un usage inapproprié, de l'usure ou d'événements accidentels. En ce qui concerne la durée de la garantie contre les défauts de conformité, consulter les conditions prévues par les normes nationales applicables, le cas échéant, dans le pays d'achat.

## MOKITA i-SIZE (76-150 cm)

Dieser Autokindersitz ist gemäß der Verordnung ECE R 129/03 für die Beförderung von Kindern zugelassen:

- Mit einer Körpergröße zwischen 76 und 150 cm (Abb. 1);
  - 76-105 cm (>15 Monate, max. 18 kg) (i-SIZE ISOFIX Universal)
  - 100-150 cm (i-SIZE Booster Seat)
- Im Alter: von 15 Monaten bis ca. 12 Jahre;
- In Fahrtrichtung.

### GEBRAUCHSANLEITUNG

**BITTE LESEN SIE VOR DEM EINBAU DES AUTOKINDERSITZES DIESE ANLEITUNG SORGFÄLTIG UND VOLLSTÄNDIG DURCH, UM GEFAHREN BEI DER VERWENDUNG ZU VERMEIDEN. BEWAHREN SIE DIE GEBRAUCHSANLEITUNG FÜR SPÄTERES NACHLESEN AUF.**

### SICHERHEITSHINWEISE

- Vor der Verwendung entfernen und entsorgen sie alle Kunststofftaschen und alle Gegenstände, die Teil der Produktverpackung sind, oder bewahren Sie sie fern vor dem Zugriff von Kindern auf. Es wird empfohlen, diese Elemente nach den geltenden Gesetzen zu entsorgen.
- In jedem Land sind hinsichtlich der Sicherheit andere Gesetze und Regelungen für die Beförderung von Kindern im Auto vorgesehen. Daher sollte man sich für weitere Informationen an die örtlichen Behörden wenden.
- Achten Sie darauf, dass niemand das Produkt verwendet, ohne die Gebrauchsanleitung gelesen zu haben, und bewahren Sie diese Anleitung zum späteren Nachschlagen auf.

- Es wird empfohlen, alle Insassen darüber in Kenntnis zu setzen, wie das Kind im Notfall abzuschnallen ist.
- Falls der Autokindersitz während der Fahrt verstellt werden muss oder das Kind Ihre Aufmerksamkeit benötigt, halten Sie zuerst das Fahrzeug an einem sicheren Ort an.
- Vergewissern Sie sich regelmäßig, dass das Kind das Gurtschloss nicht öffnet und nicht am Autokindersitz oder an Teilen davon herumspielt.
- Vergewissern Sie sich, dass die Bauteile des Gurtes, der das Kind hält, richtig auf dem Becken aufliegen, so dass es gehalten wird und diese bei einem Aufprall nicht auf den Bauch drücken.
- Lassen Sie andere Kinder nicht unbeaufsichtigt mit Komponenten und Teilen des Autokindersitzes spielen.
- Wenn das Kind nicht im Auto transportiert wird, muss der Autokindersitz trotzdem befestigt bleiben oder in den Kofferraum gelegt werden. Der nicht korrekt eingebaute Autokindersitz kann im Falle eines Unfalls oder scharfen Bremsens für die Fahrgäste eine Gefahr darstellen.
- Der Autokindersitz darf ausschließlich von einem Erwachsenen eingestellt werden.
- Das Risiko schwerwiegender Schäden am Kind steigt, nicht nur im Falle eines Unfalls, sondern auch unter anderen Umständen (z.B. scharfes Bremsen usw.), wenn die in diesem Handbuch angegebenen Anweisungen nicht gewissenhaft befolgt werden.
- Kein Autokindersitz kann bei einem Unfall die totale Sicherheit des Kindes gewährleisten, aber die Verwendung dieses Produktes reduziert das Verletzungs- und Todesrisiko des Kindes.
- Verwenden Sie den Autokindersitz immer nur in korrekt installierbarem Zustand, auch auf kurzen Strecken. Eine mangelnde Befolgung dieses Hinweises gefährdet die Unversehrtheit des Kindes. Insbesondere bitte sicherstellen, dass die Gurte des Autokindersitzes ordnungsgemäß gespannt, nicht verwickelt oder verdreht sind.
- Achten Sie darauf, dass alle Insassen zu ihrer eigenen Sicherheit bei Fahrten angeschnallt sind. Insassen, die nicht angeschnallt sind,

könnten das Kind bei einem Unfall oder abrupten Bremsmanöver verletzen.

- Vergewissern Sie sich, dass die Fahrzeugsitze (zusammenklappbar, umklappbar oder drehbar) ordnungsgemäß befestigt sind.
- Vergewissern Sie sich, dass die Kopfstütze des Fahrzeugsitzes nicht gegen die Kopfstütze des Autokindersitzes stößt: Sie darf diese nicht nach vorne drücken. Sollte dies jedoch der Fall sein, entfernen Sie die Kopfstütze vom Fahrzeugsitz, auf welchem der Autokindersitz installiert wird und legen Sie diese nicht auf die Hutablage.
- Auch nach einem leichten Unfall kann der Autokindersitz Beschädigungen aufweisen, die mit bloßem Auge nicht zu erkennen sind. Daher muss er auf jeden Fall ausgetauscht werden.
- Benutzen Sie bitte keine Autokindersitze aus zweiter Hand: Sie könnten strukturelle Schäden haben, die mit bloßem Auge nicht zu erkennen sind, jedoch die Sicherheit des Produkts beeinträchtigen.
- Wenn der Autokindersitz beschädigt, verformt oder stark abgenutzt ist bzw. wenn irgendein Teil fehlt, darf er nicht mehr benutzt werden: Die ursprünglichen Sicherheitskriterien könnten nicht mehr gegeben sein.
- Etiketten und Zeichen/Logos nicht vom Produkt entfernen.
- Der Bezug kann nur durch einen vom Hersteller genehmigten Bezug ersetzt werden, da dieser ein fester Bestandteil des Autokindersitzes ist. Der Autokindersitz darf niemals ohne den Bezug verwendet werden, um die Sicherheit des Kindes nicht zu beeinträchtigen.
- Der Autokindersitz kann nicht mehr verwendet werden, wenn der Gurt Schnitte oder Ausfransungen aufweist.
- Nehmen Sie ohne die Zustimmung des Herstellers keine Änderungen oder Ergänzungen am Produkt vor. Montieren Sie stets nur Zubehörteile, Ersatzteile oder Komponenten, die vom Hersteller für die Verwendung mit dem Autokindersitz geliefert und genehmigt wurden.

- Verwenden Sie bitte keine Kissen oder Decken, um den Autokindersitz zu erhöhen. Im Fall eines Unfalls könnte sonst der Autokindersitz nicht korrekt funktionieren.
- Vergewissern Sie sich, dass sich keine Gegenstände zwischen dem Autokindersitz und dem Sitz oder zwischen dem Autokindersitz und der Tür befinden.
- Vergewissern Sie sich, dass insbesondere auf der Hutablage im Fahrzeug weder Gegenstände noch Gepäck transportiert werden, die nicht sicher festgemacht oder positioniert wurden: Bei einem Unfall oder bei ruckartigem Bremsen könnten diese die Insassen verletzen.
- Lassen Sie das Kind niemals allein im Fahrzeug. Dies kann gefährlich sein!
- Der Kindersitz ist nur für ein Kind ausgelegt.
- Vermeiden Sie es, dem Kind während der Fahrt Speisen zu verabreichen, insbesondere Lutscher, Eis am Stiel oder andere Speisen am Stiel. Im Falle eines Unfalls oder beim scharfen Bremsen könnten diese das Kind verletzen.
- Machen Sie während langer Autofahrten häufiger Pausen: Das Kind wird im Autokindersitz sehr schnell müde und braucht Bewegung. Es wird empfohlen, das Kind auf der Gehwegseite ein- und aussteigen zu lassen.
- Falls Ihr Fahrzeug länger in der Sonne stand, vergewissern Sie sich bitte, bevor Sie das Kind in den Autokindersitz setzen, dass die Teile des Autokindersitzes nicht heiß sind. Sollte dies der Fall sein, dann lassen Sie den Sitz zuerst abkühlen, bevor Sie das Kind hinein setzen, um Verbrennungen zu vermeiden.
- Die Gesellschaft Artsana übernimmt keine Haftung bei unsachgemäßer und von den vorliegenden Anweisungen abweichender Verwendung des Produkts.





## LISTE DER BESTANDTEILE (Abb. 2 und 3)

- A. Hebel zum Verstellen der Kopfstütze
- B. Kopfstütze
- C. Führung diagonale Gurte
- D. Schulterpolster
- E. Kindersitzgurte
- F. Führung Bauchgurte
- G. Sitzverkleinerer
- H. Gurtschloss
- I. Gepolsterter Schrittgurt
- J. Gurtlängenverstellband
- K. Gurtverstelltaste
- L. Hebel zum Verstellen der Rückenlehne
- M. Isofix-Rastarme
- N. Anzeiger Isofix-Rastarme
- O. Ausfahr- und Entriegelungstasten Isofix-Rasterarme
- P. Top Tether

## KORREKTE POSITION IM FAHRZEUG

### 76-105 cm (> 15 Monate, max. 18 kg):

Es handelt sich um ein „i-Size“ Kinderrückhaltesystem. Das System ist nach EU-Verordnung ECE R129/03 für den Gebrauch in einem Fahrzeug mit i-Size-fähigen Sitzen, wie in der Bedienungsanleitung des Fahrzeugherstellers angegeben, zugelassen. Wenden Sie sich im Zweifelsfall an

den Hersteller des Kindersitzes oder an Ihren Händler.

### 100-150 cm:

Es handelt sich um ein, als Aufsatz klassifiziertes, „i-Size“ Kinderrückhaltesystem. Das System ist nach EU-Verordnung ECE R129/03 für den Gebrauch in einem Fahrzeug mit i-Size-fähigen Sitzen, wie in der Bedienungsanleitung des Fahrzeugherstellers angegeben, zugelassen. Wenden Sie sich im Zweifelsfall an den Hersteller des Kindersitzes oder an Ihren Händler.

Wenn das Fahrzeug keinen i-Size-Sitzplatz hat, in der Fahrzeugkompatibilitätsliste (verfügbar über QR-Code auf dem Produktinstallationsetikett und ganz hinten in dieser Gebrauchsanweisung) nachlesen.

## INSTALLATION

### 1. 76-105 cm (>15 Monate, max. 18 kg) (i-SIZE ISOFIX Universal): Einbau mit ISOFIX und Top Tether (siehe Illustrationen von Nummer 4 bis Nummer 13).

## HINWEISE

- a) Das Produkt nicht verwenden, solange das Kind noch keine 15 Monate alt ist.
- b) Der Einbau muss auf Sitzen mit Isofix-System und Top Tether erfolgen. Das Gewicht des Kindes darf maximal 18 kg betragen.
- c) Bei der Installation mit dem Isofix-System darf der Sicherheitsgurt des Fahrzeugs nicht hinter dem Autokindersitz befestigt werden, da dies den aufblasbaren Teil des Gurts betreffen würde.

### 2. Änderung der Konfiguration von i-SIZE ISOFIX Universal zu i-SIZE Booster Seat (siehe Illustrationen von Nummer 14 bis Nummer 21).

### 3. 100-150 cm (i-SIZE Booster Seat) Einbau mit ISOFIX und 3-Punkt-Autogurt oder nur mit 3-Punkt-Autogurt (siehe Illustrationen von Nummer 22 bis Nummer 39).

**HINWEISE**

- a) Der Fahrzeugsitz muss mit Dreipunkt-/ Statik- oder Retraktor-Sicherheitsgurten ausgerüstet sein, die der UN/ECE-Regelung Nr. 16 oder anderen vergleichbaren Normen entsprechen (Abb. 22).
- b) Der Autokindersitz darf niemals mit dem Zweipunkt-Sicherheitsgurt des Fahrzeugs installiert werden (Abb. 23).
- c) Vergewissern Sie sich, dass der Beckengurt des Fahrzeuggurtes richtig auf dem Becken des Kindes aufliegt.
- d) Bei Verwendung in Fahrzeugen, die auf der hinteren Sitzbank mit Sicherheitsgurten mit integrierten Airbags ausgestattet sind (aufblasbare Gurte), kann die Wechselwirkung zwischen dem aufblasbaren Teil des Fahrzeuggurtes und dieser Rückhalteeinrichtung für Kinder schwere oder sogar tödliche Verletzungen bewirken. Bei Verwendung des Autokindersitzes in Fahrzeugen mit hinteren Sicherheitsgurten mit integriertem Airbag (aufblasbare Gurte), die Gebrauchsanweisung des Fahrzeugherstellers befolgen.
- e) Falls das Fahrzeug nicht über Isofix-Verankerungen verfügt, kann der Autokindersitz in Fahrtrichtung mit dem 3-Punkt-Sicherheitsgurt, der nach der Regelung UN/ECE Nr. 16 oder anderen vergleichbaren Normen zugelassen ist, nur in der Konfiguration 100-150 cm installiert werden.
- f) Der Autokindersitz kann beliebig auf dem vorderen Beifahrersitz oder auf einem der Rücksitze installiert werden. Verwenden Sie diesen Autokindersitz niemals auf seitlich ausgerichteten oder gegen die Fahrtrichtung montierten Sitzen (Abb. 24).
- g) Sicherstellen, dass das Gurtschloss des 3-Punkt-Autogurtes nicht zu hoch ist. Andernfalls versuchen, den Autokindersitz auf einem anderen Sitz des Fahrzeugs zu installieren.

**REINIGUNG DES BEZUGS**

Der Bezug des Autokindersitzes kann vollständig abgenommen und von Hand oder in der Waschmaschine bei 30°C gewaschen werden. Der Verkleinerer darf hingegen ausschließlich von Hand gewaschen werden. Für die Reinigung befolgen Sie bitte die Anleitung auf dem Pflege-Etikett, auf dem die folgenden Symbole für das Waschen abgedruckt sind:



Handwäsche



Waschen in der Waschmaschine bei 30°C



Nicht bleichen



Nicht im Trockner trocknen



Nicht bügeln



Nicht chemisch reinigen

Verwenden Sie keine Scheuer- oder Lösungsmittel. Den Bezug nicht schleudern und ohne Auswringen trocknen lassen. Der Bezug darf ausschließlich durch einen vom Hersteller genehmigten Bezug ersetzt werden, da er Bestandteil des Autokindersitzes und somit ein Sicherheitselement ist.

**HINWEISE**

Der Autokindersitz darf niemals ohne den Bezug verwendet werden, um die Sicherheit des Kindes nicht zu beeinträchtigen.

Um den Bezug zu entfernen, wie folgt vorgehen:

### **Bezug**

- Die Gurte des Autokindersitzes lösen;
- Den gepolsterten Schrittgurt entfernen;
- Die Kopfstütze anheben;
- Die Schultergurte entfernen;
- Die mittlere Lasche des Bezugs mithilfe der Knöpfe lösen;
- Die Knöpfe des Bezugs in der Nähe der Führungen der Bauchgurte und auf der Rückseite der Rückenlehne des Autokindersitzes lösen;
- Den Bezug abziehen.

### **Kopfstütze**

- Die Knöpfe auf der Rückseite der Kopfstütze des Autokindersitzes lösen;
- Die Knöpfe unten an der Kopfstütze lösen;
- Die Kopfstütze herausziehen.

### **REINIGUNG DER KUNSTSTOFF- UND METALLTEILE**

Für die Reinigung der Kunststoff- oder der lackierten Metallteile sollte nur ein feuchtes Tuch verwendet werden. Benutzen Sie keine Scheuer- oder Lösungsmittel.

Die beweglichen Teile des Autokindersitzes dürfen keinesfalls geschmiert werden.

### **KONTROLLE DER UNVERSEHRTHEIT DER BESTANDTEILE**

Es wird empfohlen, regelmäßig die Unversehrtheit und den Verschleiß folgender Bestandteile des Autokindersitzes zu überprüfen:

- Bezug: Prüfen, ob die Polsterungen oder Teile davon beschädigt sind. Prüfen, ob die Nähte in perfektem Zustand sind.
- Gurte: Vergewissern Sie sich, dass am Verstellband, am Schrittgurt, an den Schulterbändern und im Bereich der Verstellplatte der Gurte kein Zerfransen des Gewebes mit sichtbarer Ausdünnung auftritt.

- Kunststoffe: Alle Kunststoffteile auf ihren Verschleißzustand prüfen. Sie dürfen keine sichtbaren Zeichen von Beschädigung, Verschleiß oder Ausbleichung zeigen.

### **GEBRAUCHSGRENZE**

Verwenden Sie das Produkt NICHT länger als 10 Jahre. Nach Ablauf dieser Zeit können Materialveränderungen (z.B. durch Einwirkung von Sonnenlicht) die Wirksamkeit des Produkts verringern oder beeinträchtigen.

### **AUFBEWAHRUNG DES PRODUKTS**

Wenn der Autokindersitz nicht im Auto installiert ist, wird empfohlen, ihn an einem trockenen Ort, von Wärmequellen, Staub, Feuchtigkeit und direktem Sonnenlicht geschützt, aufzubewahren.

### **ENTSORGUNG DES PRODUKTS**

Ist die für den Autokindersitz vorgesehene Gebrauchsgrenze erreicht, entsorgen Sie ihn. Aus Umweltschutzgründen müssen die verschiedenen Einzelteile des Autokindersitzes getrennt und die Entsorgungsbestimmungen Ihres Landes befolgt werden.

### **GARANTIE**

Die Garantie gilt bei allen Konformitätsfehlern, die trotz normaler Gebrauchsbedingungen, gemäß den Vorgaben der Gebrauchsanleitung, auftreten. Die Garantie ist verwirkt bei unsachgemäßem Gebrauch, Abnutzung oder bei persönlichen Unglücksfällen. Für die Dauer der Gewährleistung auf Konformitätsmängel beachten Sie bitte die spezifischen Bestimmungen der im Kaufland geltenden nationalen Vorschriften, sofern vorgesehen.

## MOKITA i-SIZE (76 - 150 cm)

Esta silla está homologada conforme al Reglamento ECE R 129/03 para el transporte de niños:

- Cuya altura esté comprendida entre 76 y 150 cm (Fig.1);
  - 76 - 105 cm (>15 meses, máx. 18 kg) (i-SIZE ISOFIX Universal)
  - 100 - 150 cm (i-SIZE Booster Seat)
- Edad: de 15 meses a 12 años aprox.;
- En el sentido de marcha.

### INSTRUCCIONES DE USO

**ANTES DE INSTALAR LA SILLA DE AUTO, LEA DETENIDAMENTE Y POR COMPLETO ESTE MANUAL DE INSTRUCCIONES PARA EVITAR PELIGROS DURANTE EL USO, Y CONSÉRVELO PARA FUTURAS CONSULTAS.**

### ADVERTENCIAS

- Antes del uso, quite y elimine las bolsas de plástico y todos los demás elementos que forman parte del embalaje del producto o, en cualquier caso, manténgalos fuera del alcance de los niños. Se recomienda eliminar estos elementos conforme lo establecen las leyes vigentes en materia de recogida selectiva de residuos.
- Cada país establece leyes y reglamentos diferentes en materia de seguridad para el transporte de niños en automóvil, por este motivo, se recomienda contactar con las autoridades locales para solicitar mayor información.
- No permita que el producto se utilice si no se han leído las instrucciones y conserve este manual para un uso futuro.
- Se aconseja que todos los pasajeros que ocupen el vehículo sepan

cómo sacar al niño en caso de emergencia.

- Si mientras conduce, fuera necesario efectuar operaciones de regulación en la silla o acomodar al niño, detenga el vehículo en un lugar seguro.
- Controle periódicamente que el niño no abra la hebilla de enganche del cinturón de seguridad de la silla y que no juegue con partes de la misma.
- Asegúrese de que la parte abdominal del cinturón que sujeta al niño descansa correctamente sobre la pelvis para que quede sujeto y no presione contra el abdomen en caso de impacto.
- Evite que otros niños jueguen con los componentes y las piezas de la silla de auto.
- Cuando no se esté transportando al niño la silla debe dejarse de todas formas instalada, o bien, guardarse en el maletero. En efecto, una silla mal instalada puede representar un peligro para los pasajeros en caso de accidente o de frenada brusca.
- Las operaciones de regulación de la silla de auto deben ser realizadas únicamente por un adulto.
- El riesgo de lesiones graves al niño, no solamente en caso de accidente sino en otras circunstancias (por ejemplo, frenadas bruscas, etc.), aumenta si no se siguen estrictamente las instrucciones de este manual.
- Ninguna silla de auto puede garantizar la seguridad total del niño en caso de accidente, pero la utilización de este producto reduce el riesgo de muerte o lesiones graves.
- Utilice siempre la silla de auto correctamente instalada, incluso en trayectos cortos. De lo contrario, se compromete la seguridad del niño. Verifique sobre todo que los cinturones de la silla estén bien tensados, que no estén torcidos o en posición incorrecta.
- Asegúrese de que todos los pasajeros del vehículo usen su cinturón de seguridad, por su propia seguridad y porque durante el viaje, en caso de accidente o de frenada brusca, podrían herir al niño.
- Compruebe que los asientos del vehículo (plegables, abatibles o giratorios) estén bien enganchados.

- Verifique que el reposacabezas del asiento no interfiera con el de la silla: no debe empujarlo hacia adelante. Si esto ocurre, quite el reposacabezas del asiento del automóvil en el que se vaya a instalar la silla, prestando atención a no apoyarlo en el panel trasero del automóvil.
- Tras un accidente, aunque sea leve, la silla debe sustituirse ya que puede haber sufrido daños, no siempre reconocibles a simple vista.
- No utilice sillas de segunda mano: pueden haber sufrido daños estructurales no visibles a simple vista, pero que pueden comprometer la seguridad del producto.
- No utilice la silla de auto si está dañada, deformada, excesivamente gastada o con partes incompletas: podría haber perdido sus características originales de seguridad.
- No elimine las etiquetas ni las marcas del producto.
- La funda puede sustituirse única y exclusivamente por fundas aprobadas por el fabricante, ya que forma parte integrante de la silla. La silla no debe ser utilizada nunca sin la funda para no poner en riesgo la seguridad del niño.
- La silla no debe utilizarse si el cinturón está cortado o deshilachado.
- No modifique ni incorpore partes adicionales al producto sin la aprobación del fabricante. No instale accesorios, piezas de repuesto o componentes que no estén suministrados y aprobados por el fabricante para ser utilizados con la silla.
- No utilice complementos como almohadas o mantas para elevar la silla del asiento del vehículo, ni para que el niño quede más alto en la silla: en caso de accidente, la silla podría no funcionar correctamente.
- Compruebe que no haya objetos entre la silla y el asiento, o entre la silla y la puerta.
- Asegúrese de que no se transporten objetos ni equipajes sin fijarlos o colocarlos de forma segura, sobre todo en la parte trasera del

vehículo: en caso de accidente o frenada brusca pueden herir a los pasajeros.

- Nunca deje al niño solo en el automóvil, ¡puede ser peligroso!
- No transporte a más de un niño a la vez en la silla.
- No le administre comida al niño durante el viaje, especialmente piruletas, polos u otro tipo de dulces con palito. En caso de accidente o frenadas bruscas, pueden herirlo.
- Durante los viajes largos, se recomienda realizar paradas frecuentes: el niño se cansa fácilmente en la silla de auto y necesita moverse. Se recomienda acomodar y bajar al niño por el lado de la acera.
- En caso de que el vehículo haya permanecido bajo el sol durante mucho tiempo, inspeccione cuidadosamente la silla antes de acomodar al niño, algunas partes podrían estar demasiado calientes: en este caso, deje que se enfríen antes de acomodar al niño para evitar quemaduras.
- La empresa Artsana no asume responsabilidad alguna por el uso incorrecto del producto y por usos diferentes de aquellos indicados en estas instrucciones.



### LISTADO DE COMPONENTES (Fig. 2 y 3)

- A. Palanca de regulación del reposacabezas
- B. Reposacabezas
- C. Guía para cinturón diagonal
- D. Hombreras
- E. Cinturones de la silla
- F. Guía para cinturón abdominal
- G. Reductor
- H. Hebilla

- I. Separapiernas acolchado
- J. Cinta de regulación de los cinturones
- K. Botón de regulación de los cinturones
- L. Palanca de reclinación
- M. Conectores Isofix
- N. Indicadores de los conectores Isofix
- O. Botones de extracción y desenganche de los conectores Isofix
- P. Top Tether

## POSICIÓN CORRECTA EN EL VEHÍCULO

### 76 - 105 cm (>15 meses, máx. 18 kg):

Este es un sistema avanzado de retención infantil "i-Size". Está homologado conforme al Reglamento n.º 129/03, para ser utilizado en asientos de vehículos "compatibles con los sistemas i-Size", según lo indica el fabricante del vehículo en el correspondiente manual de usuario. En caso de duda, consulte con el fabricante del sistema de retención o con el vendedor.

### 100-150 cm:

Este es un sistema avanzado de retención infantil clasificado como elevador "i-Size". Está homologado conforme al Reglamento n.º 129/03, para ser utilizado en asientos de vehículos "compatibles con los sistemas i-Size", según lo indica el fabricante del vehículo en el correspondiente manual de usuario. En caso de duda, consulte con el fabricante del sistema de retención o con el vendedor.

Si el vehículo no cuenta con un puesto de asiento para i-Size, revise el listado de compatibilidad de los automóviles, disponible a través del código QR presente en la etiqueta de instalación del producto y al final de este manual.

## INSTALACIÓN

### 1. 76 - 105 cm (>15 meses, máx. 18 kg) i-SIZE ISOFIX Universal: instalación con ISOFIX y Top Tether (véanse las ilustraciones desde la número 4 hasta la número 13).

#### PRESTE ATENCIÓN A LO SIGUIENTE

- a) No utilice el producto si el niño no ha cumplido los 15 meses de edad.
- b) La instalación debe hacerse en asientos provistos de sistema Isofix y Top Tether. El peso máximo del niño debe ser 18 kg.
- c) Durante la instalación con el sistema Isofix, el cinturón de seguridad del vehículo no debe engancharse detrás de la silla de auto porque sujetaría la parte inflable del cinturón.

### 2. Cambio de configuración, de i-SIZE ISOFIX Universal a i-SIZE Booster Seat (véanse las ilustraciones desde la número 14 hasta la número 21).

### 3. 100 - 150 cm i-SIZE Booster Seat: instalación con ISOFIX y cinturón de tres puntos del automóvil o con cinturón de tres puntos del automóvil solamente (véanse las ilustraciones desde la número 22 hasta la número 39).

#### PRESTE ATENCIÓN A LO SIGUIENTE

- a) El asiento del automóvil tiene que estar provisto de cinturón de seguridad de 3 puntos, estático o con enrollador, homologado según el Reglamento UN/ECE N.º 16 u otras normas equivalentes (Fig. 22).
- b) Nunca instale la silla si los cinturones del automóvil tienen solo dos puntos de anclaje (Fig. 23).
- c) Compruebe que la sección abdominal del cinturón del automóvil está correctamente apoyada sobre la pelvis del niño.
- d) En caso de utilizar el producto en vehículos provistos de cinturones de seguridad traseros con airbag integrado (cinturones infla-

bles), la interacción de la parte inflable del cinturón del vehículo con este sistema de retención para niños puede ocasionar lesiones graves o incluso la muerte. Si se utiliza en vehículos provistos de cinturón de seguridad trasero con airbag integrado (cinturones inflables), siga las instrucciones del manual de instrucciones del fabricante del automóvil.

- e) Si el automóvil no incorpora el anclaje Isofix, la silla de auto puede instalarse en el sentido de marcha con el cinturón de 3 puntos del automóvil, aprobado conforme al Reglamento UN/ECE N.º 16 o equivalente, solamente en la configuración 100 - 150 cm.
- f) La silla puede instalarse en el asiento delantero del pasajero o en cualquiera de los asientos traseros. Nunca utilice esta silla en asientos laterales u opuestos al sentido de marcha (Fig. 24).
- g) Compruebe que la hebilla del cinturón de tres puntos del automóvil no se encuentra en una posición demasiado alta. De lo contrario, intente instalar la silla de auto en otro asiento del automóvil.



## LIMPIEZA DE LA FUNDA

La funda de la silla puede quitarse completamente y lavarse a mano o en lavadora a 30 °C, mientras que el reductor solo se puede lavar a mano. Para el lavado, siga las instrucciones que se indican en la etiqueta de la funda que contiene los siguientes símbolos para el lavado:



Lavado a mano



Lavado en lavadora a 30 °C



No usar lejía



No secar en secadora



No planchar



No lavar en seco

No utilizar detergentes abrasivos ni disolventes. No centrifugar la funda y dejarla secar sin retorcerla.

La funda puede ser sustituida únicamente por un repuesto aprobado por el fabricante puesto que constituye parte integrante de la silla y, por tanto, un elemento de seguridad.

## PRESTE ATENCIÓN A LO SIGUIENTE

La silla no debe ser utilizada nunca sin la funda para no poner en riesgo la seguridad del niño.

Para quitar la funda, lleve a cabo el siguiente procedimiento:

### Funda

- Desenganche los cinturones de la silla;
- Quite el separapiernas acolchado;
- Levante el reposacabezas;
- Quite las hombreras;
- Desenganche la solapa central de la funda, por medio de los botones;
- Desabroche los botones de la funda situados a nivel de las guías para el cinturón abdominal y en la parte posterior del respaldo de la silla;
- Extraer la funda.

### Reposacabezas

- Desabroche los botones situados en la parte posterior del reposa-

cabezas de la silla;

- Desabroche los botones situados en la base del reposacabezas;
- Extraiga el reposacabezas.

### **LIMPIEZA DE LAS PARTES DE PLÁSTICO Y DE METAL**

Para la limpieza de las partes de plástico o metal barnizado, utilice solo un paño húmedo. Nunca utilice detergentes abrasivos o disolventes.

Las partes móviles de la silla no deben ser lubricadas.

### **CONTROL DE LA INTEGRIDAD DE LOS COMPONENTES**

Se recomienda comprobar regularmente la integridad y el estado de desgaste de los siguientes componentes:

- Funda: Compruebe que el acolchado no se salga por las costuras. y que las costuras estén intactas y sin daños.
- Cinturones: Controle que no haya partes deshilachadas con evidente reducción del espesor de las correas, la cinta de regulación, el separapiernas, los hombros y la zona de regulación de los cinturones.
- Partes de plástico: Revise el estado de desgaste de todas las partes de plástico que no deben presentar señales visibles de daños ni estar descoloridas.

### **VIDA ÚTIL**

NO utilice el producto por un período superior a 10 años. Pasado este tiempo, las alteraciones que sufren los materiales (por ejemplo, a causa de la exposición a la luz del sol) pueden disminuir o comprometer las propiedades del producto.

### **ALMACENAMIENTO DEL PRODUCTO**

Cuando no esté instalada en el automóvil, se recomienda guardar la silla en un lugar seco, alejada de fuentes de calor y protegida del

polvo, la humedad y la luz solar directa.

### **ELIMINACIÓN DEL PRODUCTO**

Al final de la vida útil de la silla, suspenda su uso y deposítela en un punto de recogida de residuos adecuado. A efectos del respeto y la protección del medio ambiente, se deben separar los distintos tipos de residuos según establecen las normativas vigentes en el país de uso.

### **GARANTÍA**

La garantía del producto cubre cualquier defecto en condiciones normales de uso, conforme a las instrucciones de uso. Por lo tanto, la garantía no se aplicará en caso de daños derivados del mal uso, desgaste o accidentes. Para la duración de la garantía por defectos de conformidad, se remite a las disposiciones específicas de la normativa nacional aplicable en el país de compra, si procede.



## MOKITA i-SIZE (76-150 cm)

Esta cadeira auto está homologada nos termos do regulamento ECE R 129/03 para o transporte de crianças:

- Com uma altura entre os 76 e 150 cm (Fig.1);
  - 76-105 cm (>15 meses, máx. 18 kg) (i-SIZE ISOFIX Universal)
  - 100-150 cm (Assento Elevatório i-SIZE)
- Idade: dos 15 meses até aprox. 12 anos;
- No sentido da marcha.

### INSTRUÇÕES DE USO

**ANTES DE INSTALAR A CADEIRA AUTO LEIA ATENTAMENTE E INTEGRALMENTE ESTE MANUAL DE INSTRUÇÕES PARA EVITAR RISCOS NA UTILIZAÇÃO E GUARDE-O PARA CONSULTAS FUTURAS.**

### ADVERTÊNCIAS

- Antes de utilizar, remova e elimine eventuais sacos de plástico e todos os elementos que façam parte da embalagem do produto ou mantenha-os sempre fora do alcance das crianças.. Recomendamos que separe todos os componentes de acordo com a recolha seletiva de lixos, conforme as leis em vigor.
- Cada país prevê leis e regulamentos diferentes em matéria de segurança para o transporte de crianças em automóveis, por este motivo é aconselhável contactar as autoridades locais para obter mais informações.
- Não permita que alguém utilize o produto sem ter lido as instruções e conserve este manual para consultas futuras.
- Recomenda-se que todos os passageiros a bordo sejam informados sobre como retirar a criança da Cadeira auto, em caso de emergência.

- Quando o veículo estiver em movimento, se necessitar de efetuar qualquer operação de regulação relativa à Cadeira auto ou ao posicionamento da criança, pare o veículo num local seguro.
- Certifique-se sempre de que a criança não abre o fecho do cinto de segurança da Cadeira auto e que não manipula nenhum dos seus componentes.
- Verifique se as partes abdominais do cinto, que retém a criança, estão apoiadas corretamente na pélvis para que fique contida e não prima o abdómen em caso de impacto.
- Não permita que as crianças brinquem com componentes ou partes da Cadeira auto.
- Mesmo sem a criança, a Cadeira auto deve estar sempre instalada ou então deve ser guardada no porta-bagagem. Se a Cadeira auto não estiver fixada corretamente, pode constituir um perigo para os passageiros, em caso de acidente ou travagem brusca.
- Os procedimentos de regulação da Cadeira auto devem ser efetuados exclusivamente por um adulto.
- O risco de a criança sofrer alguma lesão grave, não só em caso de acidente mas também noutras circunstâncias (por ex. travagens bruscas, etc.), aumenta se as indicações dadas neste manual não forem escrupulosamente respeitadas.
- Nenhuma Cadeira auto pode garantir a segurança total da criança em caso de acidente, mas a utilização deste produto reduz o risco de ferimentos e de morte da criança.
- Utilize sempre a Cadeira auto devidamente instalada, mesmo em percursos curtos. Se não o fizer, estará a comprometer a segurança do seu filho. Verifique, em particular, se as correias do cinto da Cadeira auto estão devidamente esticadas e se não estão torcidas ou mal posicionadas.
- Assegure-se de que todos os passageiros do automóvel utilizam o cinto de segurança, não só para a sua própria segurança, mas também para que durante a viagem, em caso de acidente ou travagem brusca, não possam ferir a criança.
- Certifique-se de que os bancos do automóvel (dobráveis, rebatíveis

ou giratórios) estão fixados corretamente.

- Verifique se o apoio da cabeça do banco do automóvel interfere com o apoio da cabeça da Cadeira auto: não deve empurrá-lo para a frente. Se tal suceder, retire o apoio da cabeça do banco do automóvel onde está instalada a Cadeira auto, tendo o cuidado de não o colocar solto sobre a chapeleira.
- Após um acidente, ainda que ligeiro, a Cadeira auto deve ser substituída, dado que pode ter sofrido danos nem sempre visíveis a olho nu.
- Não utilize Cadeiras auto em segunda mão: poderão ter sofrido danos estruturais não visíveis a olho nu mas que podem comprometer a segurança do produto.
- Não utilize uma Cadeira auto que esteja danificada, deformada, excessivamente desgastada ou com algum componente em falta: pois poderá ter perdido as características originais de segurança.
- Não retire as etiquetas e a marca do produto.
- O revestimento só pode ser substituído por outro aprovado pelo fabricante, pois é parte integrante da Cadeira auto. A Cadeira auto nunca deve ser utilizada sem o revestimento, para não comprometer a segurança da criança.
- A Cadeira auto deixa de ser utilizável se o cinto apresentar cortes ou partes desfiadas.
- Não faça alterações ou acrescentos ao produto sem aprovação do fabricante. Não instale acessórios, peças de substituição e componentes não fornecidos e aprovados pelo fabricante para utilização com a Cadeira auto.
- Não coloque objetos, por exemplo almofadas ou mantas, entre a Cadeira auto e o banco do automóvel ou entre a criança e a Cadeira auto: em caso de acidente, a cadeira auto pode não funcionar corretamente.
- Certifique-se de que não se encontram objetos entre a Cadeira auto e o banco do automóvel ou entre a Cadeira auto e a porta do au-

tomóvel.

- Certifique-se de que não são transportados no interior do veículo, nomeadamente na chapeleira, objetos ou bagagens que não tenham sido fixados ou colocados de forma segura: em caso de acidente ou travagem brusca podem ferir os passageiros.
- Nunca deixe a criança sozinha no automóvel, pode ser perigoso!
- Não transporte na Cadeira auto mais do que uma criança de cada vez.
- Durante a viagem, evite dar à criança alimentos como chupa-chupas, gelados ou outros alimentos com pauzinho: em caso de acidente ou travagem brusca, poderão feri-la. em caso de acidente ou travagem brusca, poderão feri-la.
- Em viagens longas, faça paragens frequentes: a criança cansa-se facilmente quando está na Cadeira auto e precisa de se mexer. Faça a criança entrar e sair do veículo pelo lado do passeio.
- Se o veículo tiver ficado parado ao sol, inspecione cuidadosamente a Cadeira auto antes de sentar a criança; algumas partes poderão estar excessivamente quentes. Nesse caso, deixe-as arrefecer antes de sentar a criança, de modo a evitar queimaduras.
- A sociedade Artsana declina qualquer responsabilidade pelo uso impróprio do produto e por uma utilização diferente da indicada nestas instruções.



### LISTA DE COMPONENTES (Fig. 2 e 3)

- A. Manípulo de regulação do apoio da cabeça
- B. Forro do apoio da cabeça
- C. Guia do cinto diagonal do veículo
- D. Protetores acolchoados do cinto

- E. Arnês da cadeira auto
- F. Guia do cinto abdominal do veículo
- G. Redutor
- H. Fecho
- I. Separador de pernas acolchoado
- J. Correia reguladora da tensão do cinto
- K. Botão de regulação da tensão do cinto
- L. Manípulo de reclinção
- M. Conectores Isofix
- N. Sinalizadores dos conectores Isofix
- O. Botões para desbloquear os conectores Isofix
- P. Top Tether

## POSIÇÃO CORRETA NO VEÍCULO

### 76-105 cm (>15 meses, máx. 18 kg):

Este produto é um avançado sistema de retenção i-Size para crianças. Está homologado nos termos do Regulamento N.º 129/03, para a utilização em bancos de veículos automóveis “compatíveis com os sistemas i-Size”, como indicado pelo fabricante do veículo no respetivo Manual. Em caso de dúvidas, consulte o fabricante do sistema de retenção para crianças, ou o revendedor.

### 100-150 cm:

Este produto é um avançado sistema de retenção para crianças, classificado como Assento Elevatório “i-Size”. Está homologado nos termos do Regulamento N.º 129/03, para a utilização em bancos de veículos automóveis “compatíveis com os sistemas i-Size”, como indicado pelo fabricante do veículo no respetivo Manual. Em caso de dúvidas, consulte o fabricante do sistema de retenção para crianças, ou o revendedor.

Se o veículo não prevê a colocação de cadeiras auto i-Size, verifique a

lista de compatibilidade disponível através do código QR na etiqueta de instalação do produto e no final deste manual.

## INSTALAÇÃO

**1. 76-105 cm (>15 meses, máx. 18 kg) i-SIZE ISOFIX Universal: instalação com ISOFIX e Top Tether ( veja ilustrações do número 4 ao número 13).**

### PONTOS DE ATENÇÃO

- a) Não utilize o produto antes de a criança ter completado 15 meses de idade.
- b) A instalação deve ser feita em bancos equipados com Sistema Isofix e Top Tether. O peso da criança deve ser no máximo de 18 kg.
- c) Durante a instalação com o Sistema Isofix, o cinto de segurança do veículo não deve ficar colocado e apertado atrás da Cadeira auto.

**2. A configuração muda de i-SIZE ISOFIX Universal para Assento Elevatório i-SIZE (veja as ilustrações do número 14 ao número 21).**

**3. 100-150 cm Assento Elevatório i-SIZE: instalação com ISOFIX e cinto de segurança de três pontos do veículo ou apenas com cinto de segurança de três pontos do veículo (veja ilustrações do número 22 ao número 39).**

### PONTOS DE ATENÇÃO

- a) O banco do automóvel deve estar equipado com cinto de segurança de 3 pontos de fixação, estático ou com enrolador, homologado segundo o Regulamento UN/ECE N°16 ou outras normas equivalentes (Fig. 22).
- b) Nunca instale a Cadeira auto com o cinto do automóvel de dois pontos de fixação (Fig. 23).
- c) Assegure-se de que a correia abdominal do cinto de segurança do veículo passa corretamente sobre a bacia da criança.

- d) No caso de utilização em veículos equipados com cintos de segurança traseiros com airbags integrados (cintos de segurança insufláveis), a interação entre a secção insuflável do cinto do veículo com este sistema de retenção para crianças pode provocar lesões graves ou morte. siga o manual de instruções do fabricante do veículo para a utilização da cadeira auto em veículos equipados com cintos de segurança posteriores com airbag integrado (cintos insufláveis).
- e) Se o veículo não estiver equipado com pontos de ancoragem Isofix, a Cadeira auto pode ser instalada no sentido da marcha, apenas com o cinto de 3 pontos do veículo, aprovado conforme o regulamento UN/ECE No. 16 ou equivalente apenas na configuração 100-150 cm.
- f) A cadeira auto pode ser instalada no banco da frente, ao lado do condutor ou em qualquer um dos bancos de trás (consulte o código da estrada para mais informações). Nunca instale esta Cadeira auto em bancos virados lateralmente ou posicionados no sentido inverso à marcha (Fig. 24).
- g) Assegure-se de que o fecho do cinto de três pontos do automóvel não fica demasiado alto. Caso contrário, tente instalar a cadeira auto noutra banco do automóvel.



## LIMPEZA DO FORRO

O revestimento da Cadeira auto é completamente removível e lavável à mão ou na máquina a 30°C, enquanto o redutor é lavável so-

mente à mão. Siga as instruções de lavagem que constam da etiqueta do forro e que podem incluir os seguintes símbolos:



Lavar à mão



Lavar na máquina a 30°C



Não usar lixívia



Não secar na máquina



Não passar a ferro



Não limpar a seco

Nunca utilize detergentes abrasivos ou solventes. Não centrifugue o revestimento e deixe-o secar sem torcer.

O revestimento pode ser substituído apenas por outro aprovado pelo fabricante, pois constitui parte integrante da Cadeira auto, como sendo um elemento de segurança.

## PONTOS DE ATENÇÃO

A Cadeira auto nunca deve ser utilizada sem o revestimento, para não comprometer a segurança da criança.

Para remover o revestimento têxtil, proceda conforme indicado em seguida:

### Forro da cadeira

- Solte o cinto da cadeira auto;
- Remova o protetor acolchoado da correia separadora de pernas;
- Eleve o apoio da cabeça;
- Remova as correias dos ombros;
- Solte a parte central do forro abrindo as molas de pressão;
- Abra as molas de pressão do forro localizadas perto das guias do cinto abdominal e na parte de trás do encosto da cadeira auto;

- Retire o forro.

### **Forro do apoio da cabeça**

- Abra as molas de pressão localizadas na parte de trás do apoio da cabeça da cadeira auto;
- Abra as molas de pressão localizadas na base do apoio da cabeça;
- Retire o forro do apoio da cabeça.

### **LIMPEZA DOS COMPONENTES DE PLÁSTICO E DE METAL**

Para a limpeza dos componentes em plástico ou em metal pintado, utilize apenas um pano húmido. Nunca utilize detergentes abrasivos ou solventes.

As partes móveis da Cadeira auto não devem, de modo algum, ser lubrificadas.

### **CONTROLO DA INTEGRIDADE DOS COMPONENTES**

É aconselhável verificar regularmente a integridade e o estado de desgaste dos seguintes componentes:

- Forro: certifique-se de que não estão a desfazer-se nem a sair para fora do tecido acolchoado, partes do enchimento. Verifique o estado das costuras, que devem estar sempre intactas.
- Cinto: verifique se o material têxtil está a desfazer-se e se há uma evidente redução da espessura na zona da correia reguladora, na correia separadora de pernas, nas correias dos ombros e na zona da placa de regulação das mesmas.
- Plásticos: verifique o estado de desgaste de todos os componentes em plástico, que não devem apresentar evidentes sinais de deterioração nem perda de cor.

### **LIMITE DE UTILIZAÇÃO**

NÃO utilize a cadeira auto por mais de 10 anos. Após esse período, as alterações dos materiais (por exemplo, devido à exposição à luz solar)

podem reduzir ou comprometer a eficácia do produto.

### **CONSERVAÇÃO DO PRODUTO**

Quando não está instalada no automóvel, é aconselhável conservar a Cadeira auto num local seco, longe de fontes de calor e ao abrigo do pó, da humidade e da luz solar direta.

### **DESCARTE DO PRODUTO**

Atingido o limite de utilização previsto para a Cadeira auto, deixe de a usar e coloque-a no lixo. Por respeito ao meio ambiente, separe os diferentes tipos de resíduos de acordo com a legislação vigente no seu País.

### **GARANTIA**

O produto dispõe de garantia contra qualquer defeito de conformidade, verificado em condições normais de utilização, de acordo com o disposto nas instruções de uso. A garantia não poderá, portanto, aplicar-se em caso de danos no produto provocados por utilização imprópria, desgaste ou acidente. Para o prazo de validade da garantia sobre defeitos de conformidade, consulte as disposições específicas das normas nacionais, aplicáveis no país de aquisição, se as houver.



## MOKITA i-SIZE (76-150 cm)

Tato autosedačka je schválena podle předpisu EHK R 129/03 pro přepravu dětí:

- s výškou od 76 do 150 cm (obr. 1);
  - 76-105 cm (>15 měsíců, max. 18 kg) (i-SIZE ISOFIX Universal)
  - 100-150 cm (i-SIZE Booster Seat)
- ve věku: od 15 měsíců do přibližně 12 let;
- ve směru jízdy.

### NÁVOD K POUŽITÍ

**PŘED MONTÁŽÍ AUTOSEDAČKY SI POZORNĚ PROČTĚTE CELÝ TENTO NÁVOD K POUŽITÍ, ABYSTE SE VYHNULI MOŽNÝM NEBEZPEČÍM PŘI POUŽÍVÁNÍ VÝROBKU; NÁVOD USCHOVEJTE PRO PŘÍPADNÉ DALŠÍ POUŽITÍ.**

### VAROVÁNÍ

- Před použitím odstraňte a zlikvidujte případné plastové sáčky a všechny části obalu tohoto výrobku nebo je alespoň uchovejte mimo dosah dětí. Doporučujeme tyto části vyhodit do tříděného odpadu v souladu s platnými zákony.
- V jednotlivých státech platí různé vyhlášky a bezpečnostní předpisy vztahující se na přepravu dětí v automobilu, proto je vhodné obrátit se na místní úřady pro další informace.
- Nedovolte, aby kdokoliv používal výrobek, aniž by se obeznámil s návodem a uschovejte tento návod pro budoucí použití.
- Doporučujeme, aby všichni spolucestující byli obeznámeni se způsobem odepnutí pásů a uvolnění dítěte ze sedačky v případě nouze.
- Neupravujte polohu dítěte v autosedačce nebo polohu autosedač-

ky za jízdy. Nejprve zastavte na bezpečném místě.

- Pravidelně kontrolujte, zda se dítěti nepodařilo rozepnout sponu bezpečnostního pásu a zda si nehraje s autosedačkou nebo s některou její částí.
- Překontrolujte, zda břišní část pásu, který přidržuje dítě, správně přiléhá na oblast pánve tak, že ji obepíná, aby v případě nárazu pás netlačil na břicho.
- Nedovolte, aby si děti hrály s díly nebo částmi autosedačky.
- Pokud nepřeppravujete dítě, musí být autosedačka připevněna k sedadlu nebo uložena do kufru vozidla. Nesprávně upevněná autosedačka by mohla v případě nehody nebo prudkého zabrzdění zranit spolucestující.
- Úpravy autosedačky musí být prováděny výhradně dospělou osobou.
- Riziko vážného poranění dítěte nejen v případě nehody, ale i za jiných okolností (např. při prudkém zabrzdění) je větší, jestliže pokyny uvedené v tomto návodu nejsou přísně dodržovány.
- Žádná autosedačka nezaručí úplnou bezpečnost dítěte v případě nehody, ale její použití sníží riziko zranění nebo smrti dítěte.
- Vždy používejte správně nainstalovanou autosedačku, a to i pro krátké jízdy. Pokud tak neučiníte, ohrožujete bezpečnost dítěte. Zkontrolujte zejména správné napnutí bezpečnostních pásů autosedačky a zda pásy nejsou přetočené nebo nesprávně umístěné.
- Ujistěte se, zda mají všichni spolujezdcí bezpečnostní pás zapnutý, a to jak pro jejich vlastní bezpečnost, tak i proto, že by v případě nehody nebo prudkého zabrzdění mohli zranit vaše dítě.
- Zkontrolujte, zda jsou sedadla vozidla (sklápečci, posuvná nebo otočná) dobře zajištěna.
- Zkontrolujte, zda se opěrka hlavy sedadla nedotýká opěrky hlavy autosedačky: nesmí ji tlačit dopředu. Pokud by k tomu došlo, odmontujte opěrku hlavy ze sedadla automobilu, na něž je autosedačka připevněna, a neukládejte ji volně na odkládací prostor za zadním sedadlem automobilu.
- I při malé dopravní nehodě může dojít k poškození autosedačky, jež není

postřehnutelné pouhým okem; proto je nutné autosedačku vyměnit.

- Nepoužívejte autosedačku zakoupenou v bazarech nebo z druhé ruky: mohlo dojít k vážnému poškození struktury autosedačky, i když není znatelné pouhým okem, ale které mohlo snížit bezpečnost výrobku!
- Nepoužívejte autosedačku, která je poškozená, deformovaná, nadměrně opotřebená, nebo pokud chybí jakákoli její součást: taková by mohla ztratit své původní vlastnosti, a nesplňovala by tak předepsané bezpečnostní požadavky.
- Neodstraňujte z výrobku štítky a značky.
- Potah může být nahrazen pouze potahem schváleným výrobcem, neboť je nedílnou součástí autosedačky. Nikdy nepoužívejte autosedačku bez potahu, abyste neohrozili bezpečnost dítěte.
- Autosedačka není použitelná, je-li pás pořezaný nebo roztržený.
- Na výrobku nesmí být provedena žádná úprava nebo změna bez předchozího souhlasu výrobce. Nepoužívejte k této autosedačce doplňky, náhradní díly nebo části, které nejsou dodávány nebo schváleny výrobcem pro daný typ autosedačky.
- Nepoužívejte žádné předměty, jako například polštářky nebo deky, k podložení autosedačky na sedadle nebo dítěte v autosedačce: v případě nehody by autosedačka nemusela být plně funkční.
- Zkontrolujte, zda se mezi autosedačkou a sedadlem nebo mezi autosedačkou a dveřmi nenachází žádný předmět.
- Zkontrolujte, zda nevezete ve vozidle volně ležící nebo špatně upevněné předměty a zavazadla, a to zvláště na zadní odkládací desce: v případě nehody nebo prudkého zabrzdění by mohly zranit cestující ve vozidle.
- Nikdy nenechávejte dítě ve vozidle samotné. Mohlo by to být nebezpečné!
- Nikdy nevozte v autosedačce více než jedno dítě.
- Nedávejte dítěti během cesty pokrmu na špejli, především lízátko

nebo zmrzlinu. V případě nehody nebo prudkého zabrzdění by se mohlo zranit!

- Během dlouhých cest doporučujeme dělat časté zastávky: Dítě se v autosedačce velmi snadno unaví a potřebuje pohyb. Doporučujeme nechat dítě nastupovat a vystupovat ze strany chodníku.
- Pokud auto zůstalo dlouho stát na slunci, pozorně autosedačku zkontrolujte, dříve než do ní dítě usadíte; některé části by mohly být rozpálené: pokud ano, nechte je vychladnout dříve, než dítě usadíte, abyste zabránili popáleninám!
- Společnost Artsana nenese žádnou odpovědnost za nesprávné používání výrobku a za jakékoli používání odlišným způsobem nebo k jiným účelům, než je uvedeno v tomto návodu.



### SEZNAM DÍLŮ (obr. 2 a 3)

- Páčka pro nastavení opěrky hlavy
- Opěrka hlavy
- Vodící diagonální pásy
- Ramenní popruhy
- Pásy autosedačky
- Vodící břišní pásy
- Redukce
- Přezka
- Polstrovaný pás mezi nohama dítěte
- Pás na úpravu délky pásů
- Tlačítko pro nastavení délky pásů
- Páčka pro naklápění
- Konektory Isofix



N. Ukazatelé konektorů Isofix

O. Tlačítka na vytažení a uvolnění konektorů Isofix

P. Top Tether

## SPRÁVNÉ UMÍSTĚNÍ VE VOZIDLE

### 76 105 cm (>15 měsíců, max. 18 kg):

Jedná se o pokročilý dětský zádržný systém „i-Size“. Zařízení je schváleno Vyhláškou č. 129/03 pro použití na sedadlech ve vozidle „kompatibilních se systémem i-Size“. Tato místa jsou popsána v návodu na použití vašeho vozidla. V případě pochybností se obraťte na výrobce zádržného systému pro děti nebo na jeho prodejce.

### 100-150 cm:

Toto je vyspělý zádržný systém pro děti klasifikovaný jako dětský podsedák podle normy „i-Size“. Zařízení je schváleno Vyhláškou č. 129/03 pro použití na sedadlech ve vozidle „kompatibilních se systémem i-Size“. Tato místa jsou popsána v návodu na použití vašeho vozidla. V případě pochybností se obraťte na výrobce zádržného systému pro děti nebo na jeho prodejce.

Pokud vaše vozidlo není vybaveno sedadlem i-Size, podívejte se do seznamu kompatibilních vozidel, který je k dispozici prostřednictvím QR kódu na instalačním štítku výrobku a na konci této příručky.

## MONTÁŽ

### 1. 76-105 cm (>15 měsíců, max. 18 kg) i-SIZE ISOFIX Universal: instalace s ISOFIX a Top Tether (viz obrázky č. 4 až 13).

### BODY, KTERÝM JE TŘEBA VĚNOVAT POZORNOST

- Nepoužívejte výrobek dříve, než dítě dosáhne 15 měsíců.
- Instalace musí být provedena na sedadlech vybavených systémem ISOFIX a Top Tether. Váha dítěte musí být maximálně 18 kg.

- Během instalace se systémem Isofix nesmí být bezpečnostní pás vozidla připevněn za autosedačku, protože by došlo k zachycení nafukovací části pásu.

### 2. Změna konfigurace z i-SIZE ISOFIX Universal na i-SIZE Booster Seat (viz obrázky číslo 14 až 21).

### 3. 100-150 cm i-SIZE Booster Seat: instalace se systémem ISOFIX a třibodovým bezpečnostním pásem nebo pouze s třibodovým bezpečnostním pásem (viz obrázky číslo 22 až 39).

### BODY, KTERÝM JE TŘEBA VĚNOVAT POZORNOST

- Sedadlo vozidla musí být vybaveno třibodovým bezpečnostním pásem, pevným nebo s automatickým navijením, který byl schválen podle dispozic normy EHK/OSN č. 16 nebo jiných odpovídajících norem (obr. 22).
- Nikdy nepřipevňujte autosedačku na sedadlo vybavené pouze dvoubodovým bezpečnostním pásem (obr. 23).
- Ujistěte se, že břišní část bezpečnostního pásu vozidla správně spočívá na pánvi dítěte.
- V případě použití ve vozidlech vybavených zadními bezpečnostními pásy s integrovanými airbagy (nafukovací pásy) může interakce nafukovací části bezpečnostního pásu vozidla s tímto dětským zádržným systémem mít za následek vážné zranění nebo smrt. dodržujte návod k použití výrobce vozidla pro použití autosedačky ve vozidlech vybavených zadními bezpečnostními pásy s integrovanými airbagy (nafukovací pásy).
- Pokud vozidlo není vybaveno systémem ukotvení Isofix, autosedačku lze nainstalovat ve směru jízdy pomocí třibodového bezpečnostního pásu schváleného podle nařízení EHK/OSN č. 16 nebo ekvivalentního jen v konfiguraci 100-150 cm.
- Autosedačka může být připevněna na předním sedadle pro spolujezdců nebo na jakémkoliv ze zadních sedadel. Nikdy nepřipevňuj-





te autosedačku na sedadla, která jsou otočena bokem nebo proti směru jízdy (obr. 24).

- g) Zkontrolujte, zda se přezka tříbodového bezpečnostního pásu vozidla nenachází příliš vysoko. V opačném případě se pokuste autosedačku připevnit na jiné sedadlo vozidla.



### ČISTĚNÍ POTAHU

Potah autosedačky je možno celý sejmout a vyprat v ruce nebo v pračce na 30 °C. Vložku lze naopak prát výhradně v ruce. Při praní se řiďte pokyny uvedenými na štítku potahu, který obsahuje následující symboly pro praní:



Ruční praní



Perte v pračce na 30 °C



Nebělte



Nesušte v sušičce



Nežehlete



Nečistěte za sucha chemicky

Nikdy nepoužívejte tekutý písek ani ředidla. Potah neždímejte a ne-

chte jej volně uschnout.

Potah může být nahrazen pouze potahem schváleným výrobcem, neb je nedílnou součástí autosedačky a tudíž přispívá k její bezpečnosti.

### BODY, KTERÝM JE TŘEBA VĚNOVAT POZORNOST

Nikdy nepoužívejte autosedačku bez potahu, abyste neohrozili bezpečnost dítěte.

Chcete-li odstranit textilní potah, postupujte následovně:

#### Potah

- Odepněte pásy autosedačky;
- Odstraňte polstrovaný pás mezi nohama dítěte;
- Zvedněte opěrku hlavy;
- Odstraňte ramenní popruhy;
- Pomocí knoflíků rozepněte střední chlopeč potahu;
- Rozepněte knoflíky potahu umístěné u vodítek bederního pásu a na zadní straně opěradla sedačky;
- Stáhněte potah.

#### Opěrka hlavy

- Rozepněte knoflíky na zadní straně opěrky hlavy sedačky;
- Rozepněte knoflíky na spodní straně opěrky hlavy;
- Stáhněte opěrku hlavy.

### ČISTĚNÍ PLASTOVÝCH A KOVOVÝCH ČÁSTÍ

Části z plastu nebo lakovaného kovu čistěte pouze navlhčeným hadříkem. Nikdy nepoužívejte tekutý písek ani ředidla. Pohyblivé části autosedačky nesmí být nijak olejovány.

### KONTROLA CELISTVOSTI SOUČÁSTÍ

Doporučujeme pravidelně kontrolovat celistvost a stav opotřebených následujících částí:

- Potah: zkontrolujte, jestli vycpávka někde nevyčnívá nebo se nedrolí; zkontrolujte stav švů. Nesmí se nikde párat.
- Pásy: zkontrolujte, jestli útek látky neřídne a jestli viditelně neslábne



tloušťka pásů v blízkosti regulačního pásu, pásu mezi nohama dítěte, na úrovni ramen a okolo destičky na úpravu pásů.

- Plasty: kontrolujte stupeň opotřebení všech plastových částí, které nesmí být ani viditelně poškozené ani vybledlé.

### **OMEZENÍ POUŽITÍ**

Výrobek **NEPOUŽÍVEJTE** po dobu delší než 10 let. Po této době může změna materiálu (např. z důvodu vystavení slunečnímu záření) omezit nebo znehodnotit funkčnost výrobku.

### **USCHOVÁNÍ VÝROBKU**

Pokud není autosedačka používána ve vozidle, doporučujeme ji uschovat na suchém místě mimo dosah tepelných zdrojů a uložit ji tak, aby byla chráněna před prachem, vlhkostí a přímým slunečním světlem.

### **LIKVIDACE VÝROBKU**

Po uplynutí stanovené životnosti výrobku jej přestaňte používat a vyhoďte ho do odpadu. Z důvodu ochrany životního prostředí umístěte jednotlivé části výrobku do tříděného odpadu v souladu s předpisy platnými ve vaší zemi.

### **ZÁRUKA**

Výrobek má záruku na jakýkoli nedostatek v souladu běžných podmínek použití a v souladu s Návodem k použití. Záruka se nevztahuje na škody vzniklé v důsledku nesprávného použití, opotřebení nebo nahodilých událostí. Po dobu trvání záruky na vady se řiďte zvláštními ustanoveními národních předpisů platných v zemi nákupu, pokud jsou poskytována.

## MOKITA i-SIZE (76-150 cm)

Ten fotelik posiada homologację zgodnie z rozporządzeniem ECE R 129/03 i jest odpowiedni do przewozu dzieci:

- o wzroście od 76 cm do 150 cm (Rys.1);
  - 76-105 cm (>15 miesięcy, maks. 18 kg) (i-SIZE ISOFIX Universale)
  - 100-150 cm (i-SIZE Booster Seat)
- w wieku: od 15 miesięcy do 12 lat;
- Przodem do kierunku jazdy.

### INSTRUKCJA UŻYTKOWANIA

**PRZED ZAINSTALOWANIEM FOTELIKA SAMOCHODOWEGO PRZECZYTAĆ UWAŻNIE I W CAŁOŚCI TĘ INSTRUKCJĘ, ABY NIE DOPUŚCIĆ DO NIEBEZPIECZNYCH SYTUACJI W CZASIE UŻYTKOWANIA ORAZ ZACHOWAĆ JĄ NA PRZYSZŁOŚĆ.**

### OSTRZEŻENIA

- Przed użyciem produktu należy usunąć i wyeliminować ewentualne plastikowe torebki oraz wszystkie elementy wchodzące w skład opakowania i przechowywać je w miejscu niedostępnym dla dzieci. Zgodnie z obowiązującymi przepisami prawa, zaleca się wyrzucenie części opakowania do odpowiednich pojemników przeznaczonych do segregacji śmieci.
- Każdy kraj przewiduje odmienne normy i przepisy dotyczące bezpiecznego przewozu dzieci w samochodzie, z tego względu wskazane jest skontaktowanie się z lokalnymi organami w celu uzyskania szczegółowych informacji.
- Nie pozwalać, aby produkt używały osoby, które nie przeczytały instrukcji i zachować instrukcję na przyszłość.

- Zaleca się, aby wszyscy pasażerowie pojazdu wiedzieli w jaki sposób w nagłych przypadkach odpiąć pasy i wyjąć dziecko z fotelika.
- Podczas podróży, przed wyregulowaniem Fotelika lub przed poprawieniem pozycji dziecka zatrzymać pojazd w bezpiecznym miejscu.
- Kontrolować okresowo, czy dziecko nie odpina sprzączki zaczepowej pasa bezpieczeństwa Fotelika, oraz czy nie bawi się jego częściami.
- Upewnić się, że brzuszne części pasa przytrzymującego dziecko spoczywają prawidłowo na miednicy, tak aby w razie zderzenia nie naciskały na brzuch.
- Nie pozwalać innym dzieciom bawić się komponentami lub częściami Fotelika.
- Nawet jeśli nie jest przewożone dziecko, fotelik powinien być zawsze prawidłowo zainstalowany lub włożony do bagażnika. W razie wypadku lub gwałtownego hamowania fotelik, który nie został prawidłowo zainstalowany może stanowić zagrożenie dla pasażerów.
- Fotelik mogą regulować wyłącznie osoby dorosłe.
- Ryzyko odniesienia poważnych obrażeń przez dziecko, nie tylko w razie wypadku, lecz również w innych okolicznościach (np. przy gwałtownym hamowaniu, itd.) wzrasta, jeśli nie przestrzega się dokładnie zaleceń podanych w tej instrukcji.
- W razie wypadku żaden Fotelik nie może zagwarantować dziecku całkowitego bezpieczeństwa, ale użycie tego produktu zmniejsza ryzyko poważnych obrażeń oraz śmierci.
- Zawsze korzystać z prawidłowo zamontowanego Fotelika samochodowego, nawet na krótkich trasach. Nieprzestrzeganie tego przepisu zagraża bezpieczeństwu dziecka. W szczególności należy sprawdzić, czy pasy Fotelika są odpowiednio napięte, nie są splecione lub w nieprawidłowym położeniu.
- Upewnić się, że wszyscy pasażerowie pojazdu używają swojego pasa bezpieczeństwa, nie tylko dla ich własnego bezpieczeństwa, lecz również dlatego, że w trakcie podróży, w razie wypadku lub gwałtownego hamowania, mogliby zranić dziecko.
- Sprawdzić, czy siedzenia pojazdu (składane, uchylne lub obrotowe)

są odpowiednio zablokowane.

- Sprawdzić, czy zagłówek siedzenia samochodowego nie koliduje z zagłówkiem Fotelika: nie może go popychać do przodu. Jeżeli dojdzie do takiej sytuacji, należy wyjąć zagłówek siedzenia, na którym jest zamontowany Fotelik, pamiętając, aby nie pozostawić zagłówka na tylnej półce.
- Nawet podczas niegroźnego wypadku samochodowego Fotelik może zostać uszkodzony w sposób niewidoczny gołym okiem, dlatego też należy go wymienić.
- Nie należy stosować Fotelików używanych: mogą posiadać uszkodzenia konstrukcyjne niewidoczne gołym okiem, uniemożliwiające bezpieczne używanie produktu.
- Nie używać Fotelika, jeżeli jest uszkodzony, zdeformowany, zbyt zużyty lub brak w nim jakichś części: możliwe jest, iż utracił on swe oryginalne cechy charakterystyczne zapewniające bezpieczeństwo.
- Nie usuwać etykiet i oznakowań produktu.
- Ponieważ obicie stanowi integralną część Fotelika, może ono zostać zastąpione wyłącznie obiciem zatwierdzonym przez producenta. Fotelik nie może być używany bez poszewki, mogłoby to narazić dziecko na niebezpieczeństwo.
- Fotelik nie nadaje się do dalszego użytku jeżeli pas jest uszkodzony lub zniszczony.
- Nie należy dokonywać żadnych przeróbek ani instalować dodatkowych akcesoriów bez uprzedniej zgody producenta. Nie montować na Foteliku akcesoriów, części zamiennych lub innych elementów, które nie zostały dostarczone i zatwierdzone przez Producenta.
- Nie używać niczego, np. poduszek lub koców, w celu uniesienia Fotelika na siedzeniu samochodowym lub dziecka na Foteliku: w razie wypadku, może spowodować to nieprawidłowe działanie Fotelika.
- Sprawdzić, czy pomiędzy Fotelikiem a siedzeniem lub pomiędzy Fotelikiem a drzwiami samochodu niczego nie ma.

- Upewnić się, czy nie są przewożone – przede wszystkim na tylnej półce – przedmioty lub bagaże, które zostały nieprawidłowo umocowane lub źle umieszczone, mogące: w razie kolizji lub gwałtownego hamowania zranić pasażerów.
- Nigdy nie pozostawiać dziecka w samochodzie bez opieki. Może to być niebezpieczne!
- W foteliku nie należy przewozić więcej niż jednego dziecka naraz.
- W trakcie jazdy nie dawać dziecku jedzenia, a w szczególności lizaków, lodów lub innych artykułów na patyku. W razie wypadku lub gwałtownego hamowania mogłyby zranić dziecko.
- W trakcie długich podróży zaleca się częste postoje: dziecko siedząc w Foteliku łatwo się męczy i potrzebuje się poruszać. Zaleca się, aby dziecko wsiadało do samochodu i z niego wysiadało od strony chodnika.
- Jeśli pojazd długo stał na słońcu, przed posadzeniem dziecka w foteliku trzeba dokładnie sprawdzić, czy jego części nie są zbyt mocno nagrzane: jeśli jest to konieczne, przed posadzeniem w nim dziecka, należy go ochłodzić aby uniknąć poparzenia dziecka.
- Spółka Artsana nie ponosi żadnej odpowiedzialności w przypadku niewłaściwego używania produktu oraz w przypadku jego używania w sposób niezgodny z tą instrukcją.



### LISTA CZĘŚCI SKŁADOWYCH (Rys. 2 i 3)

- A. Dźwignia regulacji zagłówka
- B. Zagłówek
- C. Prowadnik pasów ukośnych
- D. Nakładki naramienne
- E. Pasy Fotelika

- F. Prowadnik pasów brzuszných
- G. Poduszka redukcyjna
- H. Sprzączka
- I. Pas kroczyzny
- J. Taśma do regulacji pasów
- K. Przycisk regulacji pasów
- L. Dźwignia nachylania
- M. Łączniki Isofix
- N. Sygnalizatory zaczepów Isofix
- O. Przyciski do wyjmowania i zwalniania zaczepów Isofix
- P. Top Tether

## **PRAWDŁOWA POZYCJA W POJEŹDZIE**

### **76-105 cm (> 15 miesięcy, maks. 18 kg):**

Jest to zaawansowany system przytrzymywania dzieci „i-Size”. Ma homologację zgodną z rozporządzeniem nr 129/03 dopuszczającą do użytku w pojazdach, na siedzeniach „kompatybilnych z systemami i-Size”, zgodnie z informacjami podanymi przez producenta pojazdu w instrukcji obsługi pojazdu. W razie wątpliwości należy skontaktować się z producentem lub sprzedawcą samochodowego fotelika dziecięcego.

### **100-150 cm:**

To jest zaawansowany system przytrzymujący dla dzieci, sklasyfikowany jako fotelik „i-Size”. Ma homologację zgodną z rozporządzeniem nr 129/03 dopuszczającą do użytku w pojazdach, na siedzeniach „kompatybilnych z systemami i-Size”, zgodnie z informacjami podanymi przez producenta pojazdu w instrukcji obsługi pojazdu. W razie wątpliwości należy skontaktować się z producentem lub sprzedawcą samochodowego fotelika dziecięcego.

Jeśli pojazd nie posiada miejsca siedzącego i-Size, sprawdzić listę kompatybilności pojazdu dostępną za pośrednictwem kodu QR na

etykiecie montażowej produktu oraz na końcu niniejszej instrukcji.

## **INSTALACJA**

### **1. 76-105 cm (> 15 miesięcy, maks. 18 kg) i-SIZE ISOFIX Uniwersale: montaż z ISOFIX i Top Tether (patrz ilustracje od numeru 4 do numeru 13).**

#### **UWAGA**

- a) Nie używać produktu zanim dziecko nie skończy 15 miesięcy.
- b) Instalacja fotelika jest możliwa na fotelach wyposażonych w system Isofix i Top Tether. Dziecko może ważyć maksymalnie 18 kg.
- c) Podczas instalowania za pomocą systemu Isofix samochodowy pas bezpieczeństwa nie może być zapięty z tyłu fotelika, ponieważ spowodowałoby to załączenie pompowanej części pasa.

### **2. Zmiana konfiguracji z i-SIZE ISOFIX Uniwersale na i-SIZE Booster Seat (patrz ilustracje od numeru 14 do numeru 21).**

### **3. 100-150 cm i-SIZE Booster Seat: montaż przy użyciu zaczepów ISOFIX i pasa 3-punktowego w pojeździe lub wyłącznie przy użyciu pasa trzypunktowego (patrz ilustracje od numeru 22 do numeru 39).**

#### **UWAGA**

- a) Fotel samochodowy powinien być wyposażony w 3-punktowy pas bezpieczeństwa, statyczny lub bezwładnościowy, posiadający homologację zgodnie z Regulaminem Nr 16 EKG ONZ lub innymi równorzędnymi normami (Rys. 22).
- b) Nie należy nigdy mocować fotelika za pomocą dwupunktowego pasa samochodowego (Rys. 23).
- c) Upewnić się, że część biodrowa pasa samochodowego spoczywa prawidłowo na miednicy dziecka.
- d) W przypadku zastosowania w pojazdach wyposażonych w tylne pasy bezpieczeństwa ze zintegrowaną poduszką powietrzną

(nadmuchiwane pasy bezpieczeństwa), wzajemne oddziaływanie na siebie pompowanej części pasa pojazdu i tego systemu przytrzymującego dzieci może spowodować poważne obrażenia lub śmierć. W przypadku korzystania z fotelika w pojazdach wyposażonych w pasy bezpieczeństwa na tylnych siedzeniach z wbudowanymi poduszkami powietrznymi (pasy nadmuchiwane), stosować się do instrukcji producenta samochodu.

- e) Jeżeli pojazd nie ma mocowań w systemie Isofix, wówczas fotelik samochodowy można zainstalować przodem do kierunku jazdy przy użyciu 3-punktowego pasa bezpieczeństwa, zatwierdzonego zgodnie z regulaminem EKG ONZ nr 16 lub równoważnym wyłącznikiem w konfiguracji 100-150 cm.
- f) Fotelik samochodowy może być instalowany na przednim siedzeniu po stronie pasażera lub na dowolnym tylnym siedzeniu. Nie należy nigdy używać tego Fotelika na siedzeniach ustawionych w poprzek lub w kierunku przeciwnym do kierunku jazdy (Rys. 24).
- g) Upewnić się, czy klamra 3-punktowego pasa bezpieczeństwa w pojeździe nie jest za wysoko. W przeciwnym razie spróbować zainstalować fotelik na innym siedzeniu w samochodzie.



## CZYSZCZENIE OBICIA

Obicie fotelika można całkowicie zdjąć i wyprać ręcznie lub w pralce w temperaturze 30°C, natomiast wkładkę można prać tylko ręcznie. Podczas prania należy przestrzegać instrukcji przytoczonych na wszywce obicia, zawierającej następujące symbole dotyczące prania:



Prać ręcznie



Prać w pralce w temperaturze 30°C



Nie stosować wybielaczy



Nie suszyć w suszarce bębnowej



Nie prasować



Nie prać chemicznie

Nie używać nigdy agresywnych detergentów ani rozpuszczalników. Nie stosować wirowania oraz suszyć poszewkę bez wykręcania. Poszewka może być zastąpiona wyłącznie artykułem zatwierdzonym przez producenta ponieważ stanowi integralną część Fotelika, a więc jest także elementem zabezpieczającym.

## UWAGA

Fotelik nie może być używany bez poszewki, mogłoby to narazić dziecko na niebezpieczeństwo.

Aby zdjąć tkaninę, postępować jak podano poniżej:

### Poszewka

- Odpiąć pasy fotelika;
- Usunąć pas kroczy;
- Podnieść zagłówek;
- Usunąć pasy naramienne;
- Odpiąć guziki centralnej klapy poszewki;
- Odpiąć guziki poszewki znajdujące się przy prowadnikach pasów brzusznych i z tyłu oparcia fotelika;
- Zdjąć poszewkę.

### Zagłówek

- Odpiąć guziki znajdujące się z tyłu zagłówka fotelika;



- Odpiąć guziki znajdujące się na podstawie zagłówka;
- Zdjąć zagłówki.

## **CZYSZCZENIE PLASTIKOWYCH ORAZ METALOWYCH ELEMENTÓW**

Do czyszczenia elementów z plastiku lub z lakierowanego metalu należy używać tylko wilgotnej szmatki. Nigdy nie stosować agresywnych detergentów ani rozpuszczalników.

Ruchome części Fotelika nie wymagają smarowania.

## **KONTROLA STANU ELEMENTÓW SKŁADOWYCH**

Zaleca się kontrolować regularnie stan oraz stopień zużycia następujących elementów:

- Obicia: sprawdzić czy nie jest przetarta i czy nie wychodzi z niej wyściółka. Sprawdzić szwy, nie powinny być rozprute.
- Pasy: sprawdzić czy nie doszło do zużycia obicia oraz do zmniejszenia jego grubości w okolicy taśmy regulacyjnej, pasa krocznego, na odcinku ramiennym pasów oraz w pobliżu płytki regulacji pasów.
- Plastikowe elementy: kontrolować stan oraz stopień zużycia wszystkich plastikowych elementów, które nie powinny być uszkodzone i wypłowiałe.

## **OGRANICZENIA EKSPLOATACYJNE**

NIE używać produktu po upływie 10 lat. Po tym okresie, zmiany materiałów (na przykład z powodu wystawiania na promienie słoneczne) mogą zmniejszyć lub pogorszyć skuteczność produktu.

## **KONSERWACJA WYROBU**

Jeżeli fotelik nie jest zainstalowany w samochodzie zaleca się, aby przechowywać go w suchym miejscu, z dala od źródeł ciepła oraz chronić go przed kurzem, wilgocią i bezpośrednim działaniem pro-

mieni słonecznych.

## **UTYLIZACJA WYROBU**

Po zakończeniu okresu eksploatacji Fotelik nie powinien być używany i należy go wyrzucić. Ze względu na ochronę środowiska należy segregować różnego rodzaju odpady zgodnie z przepisami obowiązującymi w kraju użytkownika.

## **GWARANCJA**

Produkt ma gwarancję na wszystkie wady zgodności w normalnych warunkach użytkowania, zgodnych z podanymi w instrukcji. Gwarancja nie będzie miała natomiast zastosowania w przypadku uszkodzeń powstałych w wyniku niewłaściwego użytkowania, zużycia lub przypadkowych zdarzeń. Informacje na temat okresu gwarancyjnego na wady zgodności można znaleźć we właściwych przepisach krajowych, obowiązujących w kraju zakupu (tam, gdzie dotyczy).

## MOKITA i-SIZE (76-150 cm)

Dit autostoeltje is goedgekeurd volgens ECE R 129/03 voor het vervoer van kinderen:

- Met een lengte tussen 76 en 150 cm (Fig.1);
  - 76-105 cm (>15 maanden, max. 18 kg) (i-SIZE ISOFIX Universeel)
  - 100-150 cm (i-SIZE Booster Seat)
- Vanaf leeftijd: van 15 maanden tot ongeveer 12 jaar;
- In rijrichting.

### GEBRUIKSAANWIJZING

**LEES VÓÓR DE INSTALLATIE VAN HET KINDERSTOELTJE DEZE GEBRUIKSAANWIJZING VOLLEDIG EN AANDACHTIG DOOR OM KANS OP GEVAAR BIJ HET GEBRUIK TE VOORKOMEN. BEWAAR DE GEBRUIKSAANWIJZING VOOR LATERE RAADPLEGING.**

### WAARSCHUWINGEN

- Verwijder vóór gebruik eventuele plastic zakken en alle andere verpakkingsonderdelen en gooi ze weg of houd ze in ieder geval buiten het bereik van kinderen. Voer ze af in overeenstemming met de geldende wetten voor gescheiden afvalverwerking.
- Elk land heeft andere wetten en voorschriften met betrekking tot de veiligheid van het vervoer van kinderen in auto's. Het is daarom raadzaam om contact op te nemen met de plaatselijke autoriteiten voor meer informatie.
- Laat niemand het product gebruiken zonder de instructies te lezen en bewaar deze handleiding voor toekomstig gebruik.
- Het wordt aanbevolen alle inzittenden te informeren over hoe het kind in geval van nood kan worden losgekoppeld.

- Tijdens het rijden dient u het voertuig op een veilige plaats stil te zetten, voordat u het autostoeltje verstelt of het kind verzet.
- Controleer geregeld of het kind de gesp van de veiligheidsgordel van het autostoeltje niet openmaakt en met delen daarvan speelt.
- Controleer of de buikdelen van de gordel die het kind vasthoudt, correct op het bekken rusten, zodat het goed vastzit, en dat er bij een botsing geen druk op de buik ontstaat.
- Laat andere kinderen niet met onderdelen of delen van het autostoeltje spelen.
- Als het kind niet wordt vervoerd, moet het autostoeltje vast blijven zitten of in de kofferbak worden gezet. Een niet vastgezet autostoeltje kan in geval van een ongeluk of bij hard remmen namelijk een gevaar inhouden voor de passagiers.
- Het autostoeltje mag uitsluitend door een volwassene worden versteld.
- Het gevaar voor ernstig letsel van het kind, en niet alleen bij een ongeluk, maar ook in andere omstandigheden (bijv. bij hard remmen, enz.) wordt groter als de aanwijzingen die in deze handleiding worden beschreven niet nauwgezet in acht worden genomen.
- Geen enkel autostoeltje kan de absolute veiligheid van het kind in geval van een ongeluk garanderen, maar het gebruik van dit artikel vermindert het gevaar voor ernstig letsel of de dood.
- Gebruik altijd het autostoeltje dat op de juiste wijze geïnstalleerd is, ook voor korte ritten. Als dit niet gebeurt, brengt dit de veiligheid van uw kind in het gedrang. Controleer vooral of de gordels van het autostoeltje strak genoeg zitten, niet verdraaid zijn en zich op de goede plaats bevinden.
- Verzeker u ervan dat alle passagiers van het voertuig hun eigen veiligheidsgordel gebruiken, zowel voor de eigen veiligheid, als omdat zij tijdens de reis bij een ongeluk of bij hard remmen het kind kunnen verwonden.
- Controleer of de (inklapbare, kantelbare of draaiende) zetels van het voertuig stevig vastzitten.
- Controleer of de hoofdsteun van de autozetel niet in de weg zit



van de hoofdsteun van de autostoel: hij mag hem niet naar voren duwen. Als dit mocht gebeuren, verwijdert u de hoofdsteun van de autozetel waarop de autostoel wordt geïnstalleerd en zorgt u ervoor dat u hem niet op de hoedenplank legt.

- Ook na een niet ernstig ongeluk moet het autostoeltje worden vervangen, omdat het schade opgelopen kan hebben, die niet altijd met het blote oog zichtbaar is.
- Gebruik geen tweedehandsautostoeltjes: deze kunnen voor het blote oog onzichtbare structurele schade hebben opgelopen, die echter zodanig is dat de veiligheid van het artikel niet langer gewaarborgd wordt.
- Gebruik geen autostoeltje dat beschadigd, vervormd of te versleten is of een defect onderdeel vertoont: het kan zijn dat het niet meer over de oorspronkelijke veiligheidskenmerken beschikt.
- Verwijder de etiketten en de merken van het artikel niet.
- De hoes kan uitsluitend worden vervangen met een door de fabrikant goedgekeurde hoes, omdat deze integraal deel uitmaakt van de autostoel. Het autostoeltje mag nooit zonder hoes worden gebruikt, om de veiligheid van het kind niet op het spel te zetten.
- De autostoel mag niet meer worden gebruikt als de gordel gescheurd of gerafeld is.
- Wijzig niets aan het artikel en voeg er niets aan toe zonder toestemming van de fabrikant. Breng geen accessoires, reserveonderdelen of niet door de fabrikant geleverde en goedgekeurde onderdelen aan om met het autostoeltje te gebruiken.
- Gebruik niets, bijv. kussens of dekens, om het autostoeltje wat hoger op de stoel van het voertuig te zetten of om het kind hoger op het autostoeltje te zetten: in geval van een ongeluk kan het dan gebeuren dat het autostoeltje niet goed functioneert.
- Controleer of er zich geen voorwerpen tussen het autostoeltje en de zetel of het autostoeltje en het portier bevinden.

- Controleer of er geen voorwerpen of bagage, in het bijzonder op de hoedenplank, in het voertuig worden vervoerd, die niet zijn vastgezet of veilig zijn geplaatst: in geval van een ongeluk of bij hard remmen kunnen ze de passagiers verwonden.
- Laat het kind nooit alleen in de auto. Dit kan gevaarlijk zijn!
- Vervoer niet meer dan één kind tegelijk in het autostoeltje.
- Geef het kind tijdens de reis geen eten, in het bijzonder geen lolly, ijslolly of andere etenswaar op een stokje. In geval van een ongeluk of bij hard remmen kunnen deze hem verwonden.
- Tijdens lange reizen wordt aangeraden vaak te pauzeren: het kind verveelt zich al gauw in het autostoeltje en moet zich kunnen bewegen. Het is aangeraden het kind aan de kant van de stoep in en uit te laten stappen.
- Als het voertuig in de zon heeft gestaan, controleert u, voordat u het kind in het autostoeltje laat plaatsnemen, of de verschillende delen niet heet zijn geworden: in dat geval laat u ze eerst afkoelen voordat u het kind laat plaatsnemen, om verbranding te voorkomen.
- De firma Artsana wijst elke vorm van aansprakelijkheid af bij oneigenlijk gebruik van het artikel en bij elk gebruik dat niet overeenstemt met deze instructies.



### ONDERDELENLIJST (Fig. 2 en 3)

- Hendel voor afstelling van de hoofdsteun
- Hoofdsteun
- Diagonale riemgeleider
- Schouderriemen
- Gordels van de autostoel

- F. Heupgordelgeleider
- G. Verkleinkussen
- H. Gesp
- I. Gewatteerd tussenbeenstuk
- J. Verstelband van de gordels
- K. Druknop voor afstelling van de gordels
- L. Hendel voor kantelen schuin
- M. Isofix-koppelstukken
- N. Tekens Isofix-koppelstukken
- O. Knoppen voor uitschuiven en ontkoppelen Isofix-koppelstukken
- P. Top Tether (bovengordel)

## JUISTE PLAATS IN HET VOERTUIG

### 76-105 cm (>15 maanden, max. 18 kg):

Dit is een geavanceerd "i-Size"-kinderbevestigingssysteem. Het is goedgekeurd op grond van reglement nr. 129/03 voor gebruik in voertuigen voorzien van "i-Size-compatibele"-zetels zoals aangegeven door voertuigproducenten in de gebruikershandleiding bij hun voertuigen. Bij twijfel dient de producent van het kinderbevestigingssysteem of de detailhandelaar te worden geraadpleegd.

### 100-150 cm:

Dit is een geavanceerd kinderbevestigingssysteem type "i-Size"-zitverhoger. Het is goedgekeurd op grond van reglement nr. 129/03 voor gebruik in voertuigen voorzien van "i-Size-compatibele"-zetels zoals aangegeven door voertuigproducenten in de gebruikershandleiding bij hun voertuigen. Bij twijfel dient de producent van het kinderbevestigingssysteem of de detailhandelaar te worden geraadpleegd.

Als uw auto geen zitplaats voor i-Size heeft, controleer dan de auto-compatibiliteitslijst die beschikbaar is via de QR-code op het productinstallatielabel en aan het eind van deze handleiding.

## INSTALLEREN

**1. 76-105 cm (>15 maanden, max. 18 kg) i-SIZE ISOFIX Universeel: installatie met Isofix en Top Tether (zie illustraties 4 t/m 13).**

### AANDACHTSPUNTEN

- a) Gebruik het product niet voordat het kind 15 maanden oud is.
- b) Het product moet worden geïnstalleerd op stoelen met Isofix- en Top Tether-systemen. Het kind mag niet meer dan 18 kg wegen.
- c) Tijdens de installatie met het Isofix-systeem mag de veiligheidsgordel van het voertuig niet achter het autostoeltje worden vastgemaakt, want dat kan het opblaasbare gedeelte van de gordel activeren.

**2. Wijziging van de configuratie van i-SIZE ISOFIX Universeel naar i-SIZE Booster Seat (zie illustraties 14 t/m 21).**

**3. 100-150 cm i-SIZE Booster Seat: installatie met Isofix en driepuntsgordel of alleen met driepuntsgordel (zie illustraties 22 t/m 39).**

### AANDACHTSPUNTEN

- De autostoel moet zijn uitgerust met een vaste of oprolbare driepuntsgordel, die goedgekeurd is volgens de UN/ECE 16 of andere gelijkwaardige standaarden (Fig. 22).
- b) Installeer het autostoeltje nooit met de tweepuntsgordel van de auto (Fig. 23).
- c) Zorg ervoor dat het deel van de autogordel dat over de buik loopt, goed op het bekken van het kind rust.
- d) Bij gebruik in voertuigen die op de achterbank zijn uitgerust met veiligheidsgordels met ingebouwde airbags (opblaasbare gordels), kan het contact tussen het opblaasbare gedeelte van de riem en het kinderzitje leiden tot ernstig letsel of de dood. volg de gebruikshandleiding van de fabrikant van de auto bij gebruik van

het autostoeltje in voertuigen die zijn uitgerust met veiligheids-gordels achterin met geïntegreerde airbags (opblaasbare gordels).

- e) Als het voertuig niet is uitgerust met een Isofix-verankering, kan het autostoeltje alleen in de rijrichting worden geïnstalleerd met de driepuntsgordel van de auto. Deze gordel moet goedgekeurd zijn volgens reglement VN/ECE 16 of gelijkwaardig, in de configuratie 100-150 cm.
- f) Het autostoeltje kan voorin op de passagierszitplaats worden aangebracht, of op één van de achterzittingen. Gebruik dit autostoeltje nooit op zittingen die zijdelings staan of tegen de rijrichting in (Fig. 24).
- g) Controleer of de gesp van de driepuntsgordel van de auto niet te hoog zit. Probeer het autostoeltje anders op een andere zitplaats van de auto te installeren.



## DE HOES REINIGEN

De hoes van het autostoeltje is volledig afneembaar en kan met de hand of in de wasmachine op 30°C worden gewassen. De verkleiner kan alleen met de hand worden gewassen. Volg bij het wassen de instructies op het etiket van de bekleding, waar de volgende was-symbolen op staan:



Handwas



Op 30°C in de wasmachine wassen



Niet bleken



Niet in de droger drogen



Niet strijken



Niet chemisch laten reinigen

Gebruik nooit schuur- of oplosmiddelen. Centrifugeer de hoes niet en hang ze op zonder ze uit te wringen.

De hoes mag uitsluitend worden vervangen met een door de fabrikant goedgekeurde reservehoes, aangezien ze integrerend deel uitmaakt van het autostoeltje en dus een veiligheidselement is.

## AANDACHTSPUNTEN

Het autostoeltje mag nooit zonder hoes worden gebruikt, om de veiligheid van het kind niet op het spel te zetten.

Ga als volgt te werk om de stof te verwijderen:

### Hoes

- Haal de gordels van het autostoeltje los;
- Verwijder het gewatteerd tussenbeenstuk;
- Zet de hoofdsteun omhoog;
- Verwijder de schouderbeschermstukken;
- Maak de middenflap van de hoes los door middel van de knopen;
- Maak de knopen van de hoes los die zich bij de heupgordelgeleiders en aan de achterkant van de rugleuning van het autostoeltje bevinden;
- Verwijder de hoes.

### Hoofdsteun

- Haal de knopen aan de achterkant van de hoofdsteun van het autostoeltje los;
- Haal de knopen aan de onderkant van de hoofdsteun los;
- Verwijder de hoofdsteun.

## DE PLASTIC EN METALEN ONDERDELEN REINIGEN

Gebruik alleen een vochtige doek om de plastic of gelakte metalen delen te reinigen. Gebruik nooit schuur- of oplosmiddelen.

De bewegende delen van het autostoeltje mogen op geen enkele wijze worden gesmeerd.

## CONTROLE OF DE ONDERDELEN INTACT ZIJN

Het wordt aanbevolen de volgende onderdelen regelmatig op beschadiging en slijtage te controleren:

- Hoes: controleer of de wattering niet uitpuilt en of er geen delen loszitten. Controleer de staat van de naden die altijd intact moeten zijn.
- Gordels: controleer of de stof niet rafelt of duidelijk dun is geworden ter hoogte van de verstelband, het tussenbeenstuk, de schouderbeschermstukken en het gebied van de afstelplaat van de gordels.
- Kunststof delen: controleer de slijtagestaat van alle plastic delen, die geen duidelijke beschadigingen mogen hebben of verkleurd mogen zijn.

## EINDE GEBRUIK

Gebruik het product NIET langer dan 10 jaar. Na deze periode kunnen de wijzigingen in de materialen (bijvoorbeeld door blootstelling aan zonlicht) de goede werking van het product verminderen of negatief beïnvloeden.

## HET ARTIKEL OPBERGEN

Als het niet in de auto geïnstalleerd is, wordt aangeraden het autostoeltje op een droge plaats, uit de buurt van warmtebronnen en beschermd tegen stof, vocht en rechtstreeks zonlicht te bewaren.

## HET ARTIKEL AFDANKEN

Als de voorziene gebruiksgrens van het autostoeltje is bereikt, gebruikt u het niet meer en zet u het bij het afval. Uit respect voor het milieu scheidt u de verschillende soorten afval volgens wat door de geldende voorschriften in uw land is voorgeschreven.

## GARANTIE

Het product is gegarandeerd tegen elk gebrek aan overeenstemming onder normale gebruiksomstandigheden in overeenstemming met de gebruiksaanwijzing. De garantie is dus niet geldig in geval van schade veroorzaakt door oneigenlijk gebruik, slijtage of toevallige gebeurtenissen. Voor de duur van de garantie inzake non-conformiteit verwijzen we naar de specifieke richtlijnen en de nationale normen die van toepassing zijn in het land van aankoop, indien deze voorzien zijn.

## ΜΟΚΙΤΑ i-SIZE (76-150 cm)

Αυτό το κάθισμα είναι εγκεκριμένο σύμφωνα με τον κανονισμό ECE R 129/03 για τη μεταφορά παιδιών:

- Με ύψος μεταξύ 76 και 150 cm (Εικ.1);
  - 76-105 cm (>15 μηνών, έως 18 kg) (i-SIZE ISOFIX Γενικής Χρήσης)
  - 100-150 cm (i-SIZE Booster Seat)
- Ηλικίας: από 15 μηνών έως 12 ετών;
- Προς την κατεύθυνση κίνησης.

### ΟΔΗΓΙΕΣ ΧΡΗΣΗΣ

**ΠΡΙΝ ΑΠΟ ΤΗΝ ΕΓΚΑΤΑΣΤΑΣΗ ΤΟΥ ΚΑΘΙΣΜΑΤΟΣ ΔΙΑΒΑΣΤΕ ΠΡΟΣΕΚΤΙΚΑ ΚΑΙ ΟΛΟΚΛΗΡΟ ΤΟ ΕΓΧΕΙΡΙΔΙΟ ΟΔΗΓΙΩΝ ΧΡΗΣΗΣ ΓΙΑ ΝΑ ΑΠΟΦΥΓΕΤΕ ΤΥΧΟΝ ΚΙΝΔΥΝΟΥΣ ΚΑΤΑ ΤΗ ΧΡΗΣΗ ΚΑΙ ΦΥΛΑΞΤΕ ΤΟ ΓΙΑ ΜΕΛΛΟΝΤΙΚΗ ΑΝΑΦΟΡΑ.**

### ΠΡΟΕΙΔΟΠΟΙΗΣΕΙΣ

- Πριν από τη χρήση αφαιρέστε και πετάξτε τυχόν πλαστικές σακούλες και όλα τα στοιχεία συσκευασίας του προϊόντος ή κρατήστε τα μακριά από τα παιδιά. Συνιστάται να απορρίψετε αυτά τα στοιχεία χρησιμοποιώντας τους ειδικούς κάδους ανακύκλωσης σύμφωνα με την ισχύουσα νομοθεσία.
- Σε κάθε χώρα προβλέπονται διαφορετικοί νόμοι και κανονισμοί που αφορούν την ασφάλεια για τη μεταφορά παιδιών με το αυτοκίνητο, για το λόγο αυτό καλό είναι να επικοινωνήσετε με τις τοπικές αρχές για περισσότερες πληροφορίες.
- Κανείς δεν επιτρέπεται να χρησιμοποιεί το προϊόν αν προηγουμένως δεν έχει διαβάσει τις οδηγίες και φυλάξτε αυτό το εγχειρίδιο για μελλοντική χρήση.

- Συνιστάται όλοι οι επιβάτες να γνωρίζουν τον τρόπο απελευθέρωσης του παιδιού από το παιδικό κάθισμα σε περίπτωση ανάγκης.
- Όταν το όχημα είναι σε κίνηση, πριν προχωρήσετε στη ρύθμιση του Καθίσματος ή πριν μετακινήσετε το παιδί, σταματήστε το όχημα σε ασφαλές μέρος.
- Ελέγχετε περιοδικά ότι το παιδί δεν έχει ανοίξει την αγκράφα στερέωσης της ζώνης και ότι δεν παίζει με άλλα τμήματα του καθίσματος.
- Βεβαιωθείτε ότι τα μέρη της ζώνης στη μέση που συγκρατούν το παιδί ακουμπούν σωστά στη λεκάνη, ώστε να συγκρατείται, προκειμένου να μην πιέζεται η κοιλιά σε περίπτωση πρόσκρουσης.
- Μην αφήνετε τα παιδιά να παίζουν με εξαρτήματα και τμήματα του παιδικού καθίσματος.
- Όταν δεν χρησιμοποιείται το παιδικό κάθισμα, πρέπει να παραμένει δεμένο ή να τοποθετείται στο πορτ-μπαγκάζ. Πράγματι, το παιδικό κάθισμα όταν δεν είναι σωστά τοποθετημένο αποτελεί πηγή κινδύνου για τους επιβάτες σε περίπτωση ατυχήματος ή απότομου φρεναρίσματος.
- Οι εργασίες ρύθμισης του Καθίσματος πρέπει να πραγματοποιούνται αποκλειστικά από ενήλικα.
- Ο κίνδυνος σοβαρού τραυματισμού για το παιδί, όχι μόνο σε περίπτωση ατυχήματος, αλλά και σε άλλες περιπτώσεις (π.χ. απότομα φρεναρίσματα, κλπ.) αυξάνεται αν οι οδηγίες του παρόντος εγχειρίδιου δεν τηρούνται σχολαστικά.
- Κανένα παιδικό κάθισμα αυτοκινήτου δεν εγγύεται την απόλυτη ασφάλεια του παιδιού σε περίπτωση ατυχήματος, αλλά η χρήση αυτού του προϊόντος μειώνει τον κίνδυνο τραυματισμού και θανάτου του παιδιού.
- Να χρησιμοποιείτε πάντα το κάθισμα αυτοκινήτου, σωστά τοποθετημένο ακόμα και σε μικρές διαδρομές. Εάν δεν το κάνετε, θέτετε σε κίνδυνο τη σωματική ακεραιότητα του παιδιού. Ειδικότερα, βεβαιωθείτε ότι οι ζώνες από το παιδικό κάθισμα είναι καλά τεντωμένες, δεν είναι μπερδεμένες ή σε λανθασμένη θέση.
- Βεβαιωθείτε ότι όλοι οι επιβάτες του οχήματος έχουν δέσει τη ζώνη ασφαλείας τους για τη δική τους ασφάλεια αλλά και επειδή, σε περίπτωση ατυχήματος ή απότομου φρεναρίσματος κατά τη διάρκεια

του ταξιδιού, ενδέχεται να τραυματίσουν το παιδί.

- Βεβαιωθείτε ότι τα καθίσματα του αυτοκινήτου (αναδιπλούμενα, ανατρεπόμενα ή περιστρεφόμενα) έχουν στερεωθεί καλά.
- Βεβαιωθείτε ότι το προσκέφαλο του καθίσματος του αυτοκινήτου δεν εμποδίζει αυτό του καθίσματος του παιδιού: δεν πρέπει να το ωθεί προς τα εμπρός. Στη περίπτωση που αυτό συμβεί, αφαιρέστε το προσκέφαλο από το κάθισμα του αυτοκινήτου, επάνω στο οποίο εγκαθίσταται το παιδικό κάθισμα, προσέχοντας να μην το τοποθετήσετε επάνω στη καπελιέρα.
- Έπειτα από ένα ατύχημα, ακόμα και μικρό, το παιδικό κάθισμα πρέπει να αντικατασταθεί γιατί ενδέχεται να έχει υποστεί βλάβες που δεν είναι ορατές με γυμνό μάτι.
- Μην χρησιμοποιείτε καθίσματα από δεύτερο χέρι: ενδέχεται να έχουν υποστεί βλάβη στο σκελετό τους που δεν είναι ορατή με γυμνό μάτι αλλά που μπορεί να θέσει σε κίνδυνο την ασφάλεια του προϊόντος.
- Μην χρησιμοποιείτε το παιδικό κάθισμα εάν είναι κατεστραμμένο, παραμορφωμένο, υπερβολικά φθαρμένο ή εάν λείπει κάποιο από τα μέρη του: ενδέχεται να έχει χάσει τα αρχικά χαρακτηριστικά ασφαλείας.
- Μην αφαιρείτε τις ετικέτες και τα σήματα από το προϊόν.
- Το ύψος μπορεί να αντικατασταθεί αποκλειστικά με ένα άλλο εγκεκριμένο από τον κατασκευαστή, γιατί αποτελεί αναπόσπαστο τμήμα του παιδικού καθίσματος. Το παιδικό κάθισμα δεν πρέπει να χρησιμοποιείται ποτέ χωρίς την επένδυση, για να μην τίθεται σε κίνδυνο η ασφάλεια του παιδιού.
- Το παιδικό κάθισμα δεν μπορεί πλέον να χρησιμοποιηθεί στη περίπτωση που η ζώνη παρουσιάζει κοψίματα ή ξεφτίσματα.
- Μην κάνετε μετατροπές ή προσθήκες στο προϊόν χωρίς την έγκριση του κατασκευαστή. Μην τοποθετείτε αξεσουάρ, ανταλλακτικά ή εξαρτήματα που δεν παρέχονται και δεν είναι εγκεκριμένα από τον

κατασκευαστή για να χρησιμοποιηθούν με το παιδικό κάθισμα.

- Μην χρησιμοποιείτε ποτέ, μαξιλάρια ή κουβέρτες, για να ανασηκώσετε το παιδικό κάθισμα ή για να ανασηκώσετε το παιδί στο Κάθισμα: Σε περίπτωση ατυχήματος το παιδικό κάθισμα μπορεί να μην λειτουργήσει σωστά.
- Βεβαιωθείτε ότι δεν υπάρχουν αντικείμενα ανάμεσα στο παιδικό κάθισμα και το κάθισμα του αυτοκινήτου ή ανάμεσα στο παιδικό κάθισμα και την πόρτα.
- Ελέγχετε ότι δεν μεταφέρονται, ιδιαίτερα στο πίσω μέρος του αυτοκινήτου, αντικείμενα ή αποσκευές που δεν έχουν στερεωθεί ή τοποθετηθεί με ασφαλή τρόπο. Σε περίπτωση ατυχήματος ή απότομου φρεναρίσματος ενδέχεται να τραυματίσουν τους επιβάτες.
- Μην αφήνετε ποτέ το παιδί μόνο του στο αυτοκίνητο, μπορεί να είναι επικίνδυνο!
- Μην μεταφέρετε περισσότερα από ένα παιδί κάθε φορά στο παιδικό κάθισμα.
- Αποφεύγετε να δίνετε τρόφιμα στο παιδί κατά τη διάρκεια της διαδρομής, ιδιαίτερα γλειφιτζούρια, γρανίτες ή άλλα τρόφιμα σε ξυλάκι. Σε περίπτωση ατυχήματος ή απότομου φρεναρίσματος ενδέχεται να το τραυματίσουν.
- Σε περίπτωση μακρινών διαδρομών, συνιστάται να κάνετε συχνές στάσεις: το παιδί κουράζεται εύκολα μέσα στο παιδικό κάθισμα αυτοκινήτου και έχει ανάγκη να κινηθεί. Συνιστάται να κατεβάζετε και να ανεβάζετε το παιδί από την πλευρά του πεζοδρομίου.
- Σε περίπτωση που το όχημα έχει παραμείνει ακίνητο κάτω από τον ήλιο, πριν βάλετε το παιδί στο παιδικό κάθισμα, βεβαιωθείτε ότι τα διάφορα μέρη, κυρίως τα μεταλλικά δεν έχουν υπερθερμανθεί: Σε αυτήν την περίπτωση αφήστε τα να κρυώσουν πριν βάλετε το παιδί για να αποφύγετε τον κίνδυνο εγκαύματος.
- Η εταιρία Artsana δεν φέρει καμία ευθύνη για ακατάλληλη χρήση του προϊόντος και για χρήση που δεν τηρεί αυτές τις οδηγίες.

**EL**

### **ΛΙΣΤΑ ΕΞΑΡΤΗΜΑΤΩΝ (Εικ. 2 και 3)**

- A. Μοχλός ρύθμισης προσκεφάλου
- B. Προσκέφαλο
- C. Οδηγοί διαγώνιων ζωνών
- D. Επωμίδες
- E. Ζώνες του παιδικού καθίσματος
- F. Οδηγός ζωνών μέσης
- G. Μειωτήρας
- H. Αγκράφα
- I. Διαχωριστικό για τα πόδια με επένδυση
- J. Ταινία ρύθμισης των ζωνών
- K. Πλήκτρο ρύθμισης ζωνών
- L. Μοχλός ανάκλισης
- M. Σύνδεσμοι Isofix
- N. Δείκτες συνδέσμων Isofix
- O. Πλήκτρα εξαγωγής και αποσύνδεσης συνδέσμων Isofix
- P. Top Tether

### **ΣΩΣΤΗ ΘΕΣΗ ΣΤΟ ΟΧΗΜΑ**

#### **76-105 cm (>15 μήνες, έως 18 kg):**

Αυτό είναι ένα προηγμένο σύστημα πρόσδεσης παιδιών «i-Size». Έχει εγκριθεί σύμφωνα με τον Κανονισμό αρ.129/03 για χρήση σε καθίσματα αυτοκινήτων «συμβατά με συστήματα i-Size», όπως αναφέρεται στο εγχειρίδιο χρήστη αυτοκινήτου από τον κατασκευαστή. Σε περίπτωση αμφιβολιών, απευθυνθείτε στον κατασκευαστή του συστήματος πρόσ-

δεσης παιδιών ή στον προμηθευτή σας.

#### **100-150 cm:**

Αυτό είναι ένα προηγμένο σύστημα πρόσδεσης παιδιών ταξινομημένο ως ανύψωση «i-Size». Έχει εγκριθεί σύμφωνα με τον Κανονισμό αρ.129/03 για χρήση σε καθίσματα αυτοκινήτων «συμβατά με συστήματα i-Size», όπως αναφέρεται στο εγχειρίδιο χρήστη αυτοκινήτου από τον κατασκευαστή. Σε περίπτωση αμφιβολιών, απευθυνθείτε στον κατασκευαστή του συστήματος πρόσδεσης παιδιών ή στον προμηθευτή σας.

Εάν το όχημα δεν έχει θέση καθίσματος i-Size, ελέγξτε τη λίστα συμβατότητας αυτοκινήτου που είναι διαθέσιμη μέσω του κωδικού QR στην ετικέτα εγκατάστασης του προϊόντος και στο τέλος αυτού του εγχειριδίου.

### **ΕΓΚΑΤΑΣΤΑΣΗ**

#### **1. 76-105 cm (>15 μηνών, έως 18 kg) i-SIZE ISOFIX Γενικής χρήσης: εγκατάσταση με ISOFIX και Top Tether (βλ. εικόνες από τον αριθμό 4 έως τον αριθμό 13).**

### **ΣΗΜΕΙΑ ΠΡΟΣΟΧΗΣ**

- a) Μην χρησιμοποιείτε το προϊόν πριν το παιδί συμπληρώσει τους 15 μήνες.
- b) Η εγκατάσταση πρέπει να γίνει σε καθίσματα με σύστημα Isofix και Top Tether. Το βάρος του παιδιού δεν πρέπει να υπερβαίνει τα 18 kg.
- c) Κατά την εγκατάσταση με το σύστημα Isofix, η ζώνη ασφαλείας του οχήματος δεν πρέπει να είναι δεμένη πίσω από το παιδικό κάθισμα, γιατί έτσι θα συμπλεχθεί το τμήμα της ζώνης που φουσκώνει.

#### **2. Αλλαγή διαμόρφωσης από i-SIZE ISOFIX Universale σε i-SIZE Booster Seat (βλ. εικόνες από τον αριθμό 14 έως τον αριθμό 21).**

#### **3. 100-150 cm i-SIZE Booster Seat: εγκατάσταση με ISOFIX**

**και ζώνη ασφαλείας αυτοκινήτου τριών σημείων ή μόνο με ζώνη ασφαλείας αυτοκινήτου τριών σημείων (βλ. εικόνες από τον αριθμό 22 έως τον αριθμό 39).**

### ΣΗΜΕΙΑ ΠΡΟΣΟΧΗΣ

- Το κάθισμα του αυτοκινήτου πρέπει να διαθέτει ζώνη ασφαλείας 3 σημείων, στατική ή με σύστημα περιτύλιξης, εγκεκριμένη βάσει του Κανονισμού UN/ECE N°16 ή άλλων ισοδύναμων προτύπων (Εικ. 22).
- Μην τοποθετείτε ποτέ το παιδικό κάθισμα, σε κάθισμα αυτοκινήτου με ζώνη δύο σημείων σύνδεσης (Εικ. 23).
- Βεβαιωθείτε ότι το κοιλιακό τμήμα της ζώνης του αυτοκινήτου ακουμπά σωστά στη λεκάνη του παιδιού.
- Σε περίπτωση χρήσης σε οχήματα που είναι εξοπλισμένα με πίσω ζώνες ασφαλείας με ενσωματωμένο αερόσακο (φουσκωτές ζώνες), η αλληλεπίδραση μεταξύ του διογκούμενου τμήματος της ζώνης του οχήματος με το σύστημα συγκράτησης για παιδιά μπορεί να οδηγήσει σε σοβαρό τραυματισμό ή θάνατο. Ακολουθήστε το εγχειρίδιο οδηγιών του κατασκευαστή του αυτοκινήτου για τη χρήση του παιδικού καθίσματος σε οχήματα με πίσω ζώνες ασφαλείας με ενσωματωμένο αερόσακο (φουσκωτές ζώνες).
- Αν το αυτοκίνητο δεν διαθέτει σημεία σύνδεσης Isofix, το κάθισμα μπορεί να τοποθετηθεί στην κατεύθυνση κίνησης του αυτοκινήτου με ζώνη ασφαλείας 3 σημείων, εγκεκριμένη σύμφωνα με τον κανονισμό UN/ECE αρ. 16 ή ισοδύναμο μόνο στη διαμόρφωση 100-150 cm.
- Το παιδικό κάθισμα μπορεί να τοποθετηθεί επάνω στο κάθισμα του συνοδηγού ή επάνω σε ένα οποιοδήποτε πίσω κάθισμα. Μην χρησιμοποιείτε ποτέ αυτό το παιδικό κάθισμα σε καθίσματα αυτοκινήτου με κατεύθυνση προς τα πλάγια ή προς το πίσω μέρος του αυτοκινήτου (Εικ. 24).

- Βεβαιωθείτε ότι η αγκράφα της ζώνης τριών σημείων του αυτοκινήτου δεν βρίσκεται πολύ ψηλά. Σε αντίθετη περίπτωση, εγκαταστήστε το παιδικό κάθισμα σε ένα άλλο κάθισμα του αυτοκινήτου.



### ΚΑΘΑΡΙΣΜΟΣ ΤΟΥ ΥΦΑΣΜΑΤΟΣ

Η εξωτερική επένδυση του παιδικού καθίσματος αφαιρείται εντελώς και πλένεται στο χέρι ή στο πλυντήριο στους 30 °C ενώ ο μειωτήρας πλένεται αποκλειστικά και μόνο στο χέρι. Για το πλύσιμο, ακολουθήστε τις οδηγίες που αναγράφονται στην ετικέτα του υφάσματος, η οποία φέρει τα ακόλουθα σύμβολα:



Πλύσιμο στο χέρι



Πλύσιμο στο πλυντήριο στους 30 °C



Μην χρησιμοποιείτε χλωρίνη



Μη στεγνώνετε στο στεγνωτήριο



Μην το σιδερώνετε



Μην κάνετε στεγνό καθάρισμα

Μη χρησιμοποιείτε ποτέ απορρυπαντικά που χαράζουν. Μη στύβετε την επένδυση στο πλυντήριο και απλώστε την για να στεγνώσει χωρίς να την στύψετε με το χέρι.

Η επένδυση μπορεί να αντικατασταθεί μόνο με μια άλλη εγκεκριμένη από τον κατασκευαστή, καθότι αποτελεί αναπόσπαστο τμήμα του



παιδικού καθίσματος και επομένως στοιχείο ασφάλειας.

### ΣΗΜΕΙΑ ΠΡΟΣΟΧΗΣ

Το παιδικό κάθισμα δεν πρέπει να χρησιμοποιείται ποτέ χωρίς την επένδυση, για να μην τίθεται σε κίνδυνο η ασφάλεια του παιδιού.

Για την αφαίρεση του υφάσματος προχωρήστε με τον ακόλουθο τρόπο:

#### Υφασμάτινη επένδυση

- Αποσυνδέστε τις ζώνες του παιδικού καθίσματος
- Αφαιρέστε το διαχωριστικό για τα πόδια με επένδυση
- Σηκώστε το προσκέφαλο
- Αφαιρέστε τις βάτες
- Αποσυνδέστε την κεντρική πάτα της επένδυσης μέσω των κουμπιών
- Αποσυνδέστε τα κουμπιά του καλύμματος που βρίσκονται κοντά στους οδηγούς της κοιλιακής ζώνης και στο πίσω μέρος της πλάτης του καθίσματος
- Τραβήξτε έξω την επένδυση.

#### Προσκέφαλο

- Αφαιρέστε τα κουμπιά στο πίσω μέρος του προσκέφαλου του καθίσματος
- Αφαιρέστε τα κουμπιά που είναι τοποθετημένα στη βάση του προσκέφαλου
- Τραβήξτε έξω το προσκέφαλο.

### ΚΑΘΑΡΙΣΜΟΣ ΤΩΝ ΠΛΑΣΤΙΚΩΝ ΚΑΙ ΜΕΤΑΛΛΙΚΩΝ ΤΜΗΜΑΤΩΝ

Για τον καθαρισμό των πλαστικών ή των βερνικωμένων μεταλλικών τμημάτων, χρησιμοποιείτε μόνο ένα υγρό πανί. Μη χρησιμοποιείτε ποτέ διαλυτικά ή απορρυπαντικά που χαράζουν.

Τα κινητά τμήματα του παιδικού καθίσματος δεν πρέπει, για κανένα λόγο, να λιπαίνονται.

### ΕΛΕΓΧΟΣ ΑΚΕΡΑΙΟΤΗΤΑΣ ΤΩΝ ΕΞΑΡΤΗΜΑΤΩΝ

Συνιστάται να ελέγχετε τακτικά την ακεραιότητα και τη κατάσταση φθοράς των ακόλουθων εξαρτημάτων:

- Υφασμάτινη επένδυση: βεβαιωθείτε ότι δεν προεξέχουν ή βγαίνουν στοιχεία της εσωτερικής γέμισης. Βεβαιωθείτε για την ακεραιότητα των ραφών.
- Ζώνες: ελέγξτε ότι δεν έχει ξηλωθεί το ύφασμα με εμφανή μείωση του πάχους στο ύψος της ταινίας ρύθμισης, του διαχωριστικού των ποδιών, στα τμήματα των ώμων και στο σημείο του κλιπ ρύθμισης των ζωνών.
- Πλαστικά: βεβαιωθείτε για την ακεραιότητα όλων των πλαστικών τμημάτων που δεν θα πρέπει να παρουσιάζουν εμφανή ίχνη ζημιάς ή αποχρωματισμού.

### ΟΡΙΟ ΧΡΗΣΗΣ

ΜΗΝ χρησιμοποιείτε το προϊόν για περίοδο μεγαλύτερη από 10 χρόνια. Μετά από αυτή την περίοδο οι αλλοιώσεις των υλικών (π.χ. λόγω έκθεσης στο ηλιακό φως) μπορεί να μειώσουν την αποτελεσματικότητά του προϊόντος.

### ΔΙΑΤΗΡΗΣΗ ΤΟΥ ΠΡΟΪΟΝΤΟΣ

Όταν δεν είναι τοποθετημένο στο αυτοκίνητο το παιδικό κάθισμα, συνιστάται να φυλάσσεται σε χώρο ξηρό, μακριά από πηγές θερμότητας και από σκόνη, υγρασία και άμεσο ηλιακό φως.

### ΑΠΟΡΡΙΨΗ ΤΟΥ ΠΡΟΪΟΝΤΟΣ

Όταν το παιδικό κάθισμα δεν χρησιμοποιείται πλέον πρέπει να απορρίπτεται. Για λόγους σεβασμού προς το περιβάλλον, χρησιμοποιήστε τους ειδικούς κάδους ανακύκλωσης, σύμφωνα με τους ισχύοντες κανονισμούς στη χώρα σας.

### ΕΓΓΥΗΣΗ

Το προϊόν είναι εγγυημένο για τυχόν έλλειψη συμμόρφωσης υπό κανονικές συνθήκες χρήσης σύμφωνα με τις οδηγίες χρήσης. Συνεπώς,



η εγγύηση δεν θα ισχύει, αν οι ζημιές οφείλονται σε ακατάλληλη χρήση, φθορά ή τυχαία γεγονότα. Για ελαττώματα συμμόρφωσης κατά τη διάρκεια της εγγύησης, ανατρέξτε στις ειδικές διατάξεις των εθνικών κανονισμών που ισχύουν στη χώρα αγοράς, όπου ισχύουν.

## MOKITA i-SIZE (76-150 cm)

Bu oto koltuğu, ECE R 129/03 uyarınca aşağıdaki ölçülere sahip çocukların taşınması için tip onaylıdır:

- Boyu 76 ila 150 cm arasında (Şek.1);
  - 76-105 cm (>15 ay, maks. 18 kg) (i-SIZE Universal ISOFIX)
  - 100-150 cm (i-SIZE Booster Koltuk)
- Yaş: 15 aylıktan yaklaşık 12 yaşa kadar
- Seyir yönü.

### KULLANIM TALİMATLARI

**ÜRÜNÜ KULLANIRKEN RİSKLERİ ÖNLEMELER İÇİN, OTO KOLTUĞUNU TAKMADAN ÖNCE KULLANIM KILAVUZUNUN TAMAMINI DİKKATLE OKUYUNUZ VE KİTAPÇIĞI İLERİDE BAŞVURMAK ÜZERE SAKLAYINIZ.**

### UYARILAR

- Kullanmaya başlamadan önce, tüm plastik poşetleri ve ambalaj malzemelerini çıkarıp atınız ve çocukların erişemeyeceği yerlerde saklayınız. Lütfen bunları geçerli kanunlara uygun olarak ayrılmış atık şeklinde bertaraf ediniz.
- Her ülke çocukların araçta taşınmaları konusunda farklı güvenlik kanunları ve yönetmeliklerine sahiptir, bu nedenle daha fazla bilgi için yerel idarelerle iletişime geçilmesi önerilir.
- Talimatları okumadan kimsenin ürünü kullanmasına izin vermeyiniz. Bu kılavuzu ileride başvurmak üzere saklayınız.
- Araçtaki tüm yolcuların, bir acil durum halinde çocuğun oto koltuğundan nasıl çıkarıldığını bildiğinden emin olunuz.
- Seyahat esnasında çocuk oto koltuğunda ya da çocuğunuz için herhangi bir düzenleme yapmanız gerekirse, aracınızı güvenli bir yerde

durdurunuz.

- Çocuğun oto koltuğundaki emniyet kemeri tokasını açmadığını ve onunla ilgili parçalarla oynamadığını düzenli aralıklarla kontrol ediniz.
- Çocuğu sabitleyen kemerin karın kısımlarının, bir darbe anında karın üzerine baskı yapmayacak şekilde pelvik bölge üzerinde sıkıca durduğundan emin olun.
- Çocukların oto koltuğunun bileşenleri veya parçaları ile oynamalarına izin vermeyiniz.
- Kullanılmadığı zamanlarda, oto koltuğu araç koltuğuna sabitlenmiş şekilde bırakılmalı ya da bagaja yerleştirilmelidir. Sabitlenmemiş oto koltuğu, bir kaza durumunda veya ani fren yapılması halinde yolcular için tehlike yaratabilir.
- Çocuk oto koltuğunda yapılan tüm ayarlamalar yalnızca bir yetişkin tarafından gerçekleştirilmelidir.
- Bu talimatlara dikkatle uyulmadığı takdirde, yalnızca kazalarda değil, diğer durumlarda da (ani fren vb.) çocuğunuzun ciddi şekilde yaralanma riski artmaktadır.
- Kaza durumunda hiçbir oto koltuğu çocuğunuzun güvenliğini tam olarak sağlayamaz, ancak doğru monte edilmiş olması halinde, bu ürünün kullanılması ciddi şekilde yaralanma veya ölüm riskini azaltır.
- Doğru şekilde takılmış çocuk oto koltuğunu, kısa yolculuklar da dahil olmak üzere, daima kullanınız. Yukarıda bahsedilen kurala uymadığınız takdirde, çocuğunuzun güvenliği tehlikeye girer. Özellikle çocuk oto koltuğunun kemerinin doğru şekilde gerilmiş, kıvrılıp bükülmemiş ve doğru konumda olduğundan emin olunuz.
- Araçtaki bütün yolcuların gerek kendi güvenlikleri açısından gerekse yolculuk sırasında, kaza veya ani fren yapma durumunda çocuğun yaralanmasına neden olabileceklerinden, emniyet kemerlerini bağladıklarından emin olunuz.
- Araç koltuklarının (katlanabilir, yatırılabilir ya da döndürülebilir) tam olarak sabitlenmiş olduğundan emin olunuz.
- Araba koltuğunun başlığının, çocuk oto koltuğunun başlık kısmına engel oluşturmadığını kontrol ediniz: ileri itmeyiniz. Bunun gerçek-

leşmesi halinde, çocuk oto koltuğunun üzerine takılı olduğu araç koltuğunun başlığını çıkarınız ve bunu, arka cam önüne koymamaya dikkat ediniz.

- Küçük de olsa, bir kazanın ardından çocuk oto koltuğunun değiştirilmesi gerekir, çünkü çıplak gözle görülemeyecek şekilde de olsa hasar görmüş olabilir.
- İkinci el çocuk oto koltuklarını kullanmayınız: çıplak gözle görülemeyen ancak ürünün güvenliğini tehlikeye atabilecek yapısal hasar görmüş olabilir.
- Hasarlı, deforme olmuş ya da aşırı derecede yıpranmış veya herhangi bir parçası eksik olan bir oto koltuğunu kullanmayın, çünkü orijinal güvenlik özelliklerini yitirmiş olabilir.
- Etiketleri ya da logoları üründen çıkarmayınız.
- Kılıf; araç koltuğunun bütünleşik bir parçası olduğundan, yalnızca üretici tarafından onaylanmış bir başka kılıfla değiştirilebilir. Çocuğun güvenliğini tehlikeye atmamak için çocuk oto koltuğunu kesinlikle kumaş kılıfı olmadan kullanmayınız.
- Kemerin kesik veya taraz bulundurulması halinde çocuk araç koltuğu değiştirilmelidir.
- Bu üründe, üreticinin onayı alınmadan hiçbir şekilde değişiklik yapılmamalıdır. Çocuk oto koltuğuna üretici tarafından temin edilmemiş ya da onaylanmamış ve çocuk oto koltuğu için tasarlanmamış aksesuar, yedek parça veya bileşenleri takmayınız.
- Çocuk oto koltuğunu araç koltuğundan uzaklaştıracak ya da çocuğu çocuk oto koltuğundan uzaklaştıracak yastık, battaniye vb. hiçbir şey kullanmayınız: kaza durumunda, çocuk oto koltuğu işlevini doğru şekilde yapamayabilir.
- Çocuk oto koltuğu ile araç koltuğu arasında ya da çocuk oto koltuğu ile araç kapısı arasında hiç bir nesnenin bulunmadığından emin olunuz.
- Aracın arka camının ön kısmında gevşek, sabitlenmemiş nesnelere

veya bavul taşımayınız: bir kaza ya da ani fren durumunda yolcuları yaralayabilir.

- Çocuğunuzu araç içerisinde asla yalnız bırakmayınız, tehlikeli olabilir!
- Oto koltuğunda aynı anda birden fazla çocuk taşımayınız.
- Seyahat esnasında çocuğunuza özellikle lolipop, çubuk dondurma ya da çubuklu başka gıdalar olmak üzere yiyecek vermektен kaçınınız. Bunlar, kaza veya ani fren durumunda çocuğun yaralanmasına neden olabilir.
- Uzun yolculuklarda sık sık mola veriniz: çocuk oto koltuğunda otururken çocuklar kolayca yorulur ve dolaşma ihtiyacı duyar. Çocukların oto koltuğundan inmesi ve koltuğa oturması sırasında kavisli tarafın kullanılması tavsiye edilir.
- Araç güneş altında bırakılmışsa, çocuk oto koltuğunun farklı parçalarının aşırı sıcak olmadığını kontrol ediniz: ısınmış olması durumunda yakınları önlemek için çocuğu oturtmadan önce soğumasını bekleyiniz.
- Artsana, ürünün uygun olmayan kullanımından ya da ürünün bu talimatlarda belirtilmeyen türde kullanımından kaynaklanabilecek zararlardan sorumlu değildir.



### BİLEŞENLERİN LİSTESİ (Şek. 2 ve 3)

- Baş desteği ayarlama kolu
- Baş desteği
- Çapraz kemer kılavuzu
- Omuz kemerleri
- Çocuk oto koltuğu kemeri
- Karın bölgesi kemer kılavuzu
- Daraltma minderleri

- H. Kemer tokası
- I. Dolgulu bacak arası kemeri
- J. Kemer ayar şeridi
- K. Kemer ayarlama düğmesi
- L. Yatırma kolu
- M. Isofix bağlantı parçaları
- N. Isofix bağlantı parçası göstergeleri
- O. Isofix bağlantı parçası çıkarma ve serbest bırakma düğmeleri
- P. Üst Bağlantı Kemer

## ARAÇ İÇİNE DOĞRU YERLEŞİM

### 76-105 cm (>15 ay, maks. 18 kg):

Bu gelişmiş bir "i-Size" Çocuk Sabitleme Sistemidir. Araç kullanım kılavuzunda araç üreticisi tarafından belirtildiği şekilde, araçlarda "i-Size uyumlu" koltuklarda kullanımı 129/03 no'lu Yönetmelik kapsamında onaylanmıştır. Şüpheli durumda, çocuk sabitleme donanımının üreticisi veya araç üreticisine danışınız.

### 100-150 cm:

Bu, bir "i-Size" booster (yükseletici) olarak sınıflandırılan gelişmiş bir çocuk sabitleme sistemidir. Araç kullanım kılavuzunda araç üreticisi tarafından belirtildiği şekilde, araçlarda "i-Size uyumlu" koltuklarda kullanımı 129/03 no'lu Yönetmelik kapsamında onaylanmıştır. Şüpheli durumda, çocuk sabitleme donanımının üreticisi veya araç üreticisine danışınız.

Araçta bir i-Size koltuk yoksa, ürün montaj etiketindeki QR kodu aracılığıyla ulaşılabilen ve bu kılavuzun sonunda bulunan araç uyumluluk listesine bakınız.

## MONTAJ

### 1. 76-105 cm (>15 ay, maks. 18 kg) i-SIZE Universal ISOFIX: ISOFIX ve Üst Bağlantı Kemer ile montaj (No. 4 ila 13 arasın-

daki resimlere bakınız).

## ODAK ALANLARI

- a) Ürünü, çocuk 15 aylık olana kadar kullanmayınız.
- b) Yalnızca bir Isofix ve Üst Bağlantı Kemer Sistemi donanımlı koltuklara takınız. Çocuğun ağırlığı 18 kg'den fazla olmamalıdır.
- c) Isofix sistemi ile montaj sırasında, emniyet kemerinin şişen kısmı buraya denk geleceğinden, araç emniyet kemeri çocuk oto koltuğunun arkasından bağlanmamalıdır.

### 2. i-SIZE Universal ISOFIX yapılandırmasından i-SIZE Booster Koltuğa geçiş (No. 14 ila 21 arasındaki resimlere bakınız).

### 3. 100-150 cm i-SIZE Booster Koltuk: ISOFIX ve aracın üç noktadan sabitlenen emniyet kemeri ile ya da yalnızca aracın üç noktadan sabitlenen emniyet kemeri ile montaj (No. 22 ila 39 arasındaki resimlere bakınız).

## ODAK ALANLARI

- a) Arabanın koltuğu, UN/ECE Yönetmeliği No.16 veya eşdeğeri standartlar uyarınca onaylı, statik veya geri sarılabilen, 3 noktadan sabitlenen emniyet kemerleriyle teçhiz edilmiş olmalıdır (Şekil 22).
- b) Oto koltuğunu sadece 2 noktadan sabitlenen emniyet kemerleriyle donatılmış bir araç koltuğuna kesinlikle takmayınız (Şekil 23).
- c) Araç emniyet kemerinin karın kısmının çocuğun beli üzerinde doğru şekilde durduğundan emin olunuz.
- d) Entegre hava yastıklarına sahip arka araç emniyet kemerleri (şişirilebilir emniyet kemerleri) ile donatılmış olan bir araçta kullanılıyor ise, emniyet kemerinin şişirilebilir kısmı ile bu çocuk sabitleme sistemi arasındaki etkileşim ciddi yaralanma veya ölüme neden olabilir. Oto koltuğunu entegre hava yastıklı arka araç emniyet kemeri (şişirilebilir emniyet kemerleri) ile donatılmış araçlarda kullanırken, araba üreticisinin kullanım kılavuzuna uyun.
- e) Araçta Isofix bağlantısı yoksa, oto koltuğu yalnızca 100-150 cm

yapılandırmasında, UN/ECE Yönetmeliği No.16 veya eşdeğeri standartlar uyarınca onaylanmış bir 3 noktadan sabitlenen yetişkin emniyet kemeriyle öne bakar şekilde takılabilir.

- f) Oto koltuğu, ön yolcu koltuğuna veya arka koltuklardan herhangi birine takılabilir. Bu çocuk oto koltuğunu asla yana dönük ya da sürücü koltuğu yönünün aksi yöndeki araç koltuklarının üzerinde kullanmayınız (Şekil 24).
- g) Aracın üç noktadan sabitlenen emniyet kemerinin tokasının çok yukarıda olmadığını kontrol ediniz. Aksi takdirde, oto koltuğunu araçtaki farklı bir koltuğa takmayı deneyiniz.



### KUMAŞ KILIFIN TEMİZLİĞİ

Çocuk oto koltuğunun kumaş kılıfı çıkarılarak elde ya da çamaşır makinesinde 30°C'de yıkanabilir, daraltma minderi ise yalnızca elde yıkanabilir. Yıkama sırasında, lütfen aşağıdaki yıkama sembollerini gösteren kumaş etiketi üzerindeki temizlik talimatlarına uyunuz:

 Elde yıkayın

 Çamaşır makinesinde 30°C'de yıkanabilir.

 Ağartıcı kullanmayınız

 Kurutma makinesinde kurutmayınız

 Ütülemeyiniz

 Kuru temizlemeye vermeyiniz

Asla aşındırıcı deterjan ya da çözücü madde kullanmayınız. Kumaş kılıfı kurutma makinesinde kurutmayınız ve sıkmadan kurumaya bırakınız.

Çocuk oto koltuğunun bir parçası ve dolayısıyla bir güvenlik elemanı olduğundan, kumaş kılıf yalnızca üretici tarafından onaylanan bir diğer kılıf ile değiştirilmelidir.

### ODAK ALANLARI

Çocuğun güvenliğini tehlikeye atmamak için çocuk oto koltuğunu kesinlikle kumaş kılıfı olmadan kullanmayınız.

Kumaş kılıfı çıkarmak için aşağıdaki talimatları izleyiniz:

#### Kılıf

- Oto koltuğu emniyet kemerlerini çözünüz;
- Dolgulu bacak arası kemerini çıkarınız;
- Baş desteğini yukarı kaldırınız;
- Omuz kemerlerini çıkarınız;
- Kılıfın orta şeridini çıkarmak için düğmeleri kullanınız;
- Karın kemeri kilavuzunun yanında ve oto koltuğu sırt desteğinin arkasında bulunan kılıf düğmelerini çözünüz;
- Kılıfı çekip çıkarınız.

#### Baş desteği

- Oto koltuğu baş desteğinin arka kısmında bulunan düğmeleri çözünüz;
- Baş desteğinin tabanında bulunan düğmeleri çözünüz;
- Baş desteğini çekip çıkarınız.

### PLASTİK VE METAL KISIMLARIN TEMİZLİĞİ

Plastik ve boyalı metal kısımları yalnızca nemli bir bezle temizleyiniz. Asla aşındırıcı deterjan ya da çözücü madde kullanmayınız.

Çocuk oto koltuğunun hareketli kısımları yağlanmamalıdır.

### **PARÇALARIN DURUMUNUN KONTROLÜ**

Hasarlı veya aşınmış olmadıklarından emin olmak amacıyla, aşağıdaki parçaların durumunun düzenli olarak kontrol edilmesi önerilir:

- Kumaş kılıf: dolgu malzemesinin dikişlerden dışarı taşmadığını kontrol ediniz. Dikişlerin durumunu kontrol ediniz: daima sağlam ve hasarsız olmaları gerekmektedir.
- Kemer şeritleri: kumaş kılıfın yıpranmadığını ve emniyet kemerlerinin ayar şeridine, bacak arasına, omuzlara ve kemer ayar plakasına denk gelen kısımlarda yıpranmamış olduğunu kontrol ediniz.
- Plastik parçalar: plastik parçaların aşınmış, hasarlı veya solmuş olmadığını kontrol ediniz.

### **KULLANIM SINIRLAMALARI**

Ürünü 10 yıldan daha uzun bir süre KULLANMAYINIZ. Bu süre geçtikten sonra, malzemelerde meydana gelecek değişiklikler (örn. güneş ışığına maruz kalma nedeniyle) ürünün etkililiğini azaltabilir veya bozabilir.

### **ÜRÜNÜN SAKLANMASI**

Arabaya takılmadığı zaman, çocuk oto koltuğunun kuru bir yerde, ısı kaynaklarından uzakta ve tozdan, nemden ve doğrudan güneş ışığından korunarak saklanması önerilir.

### **ÜRÜNÜN ELDEN ÇIKARILMASI**

Çocuk oto koltuğu, orijinal güvenlik standartlarına uygunluğunu kaybettiğinde, koltuğu kullanmayı bırakınız ve uygun bir toplama noktasında bertaraf ediniz. Çocuk oto koltuğunu daima kullanıldığı ülkede belirlenmiş olan talimat ve düzenlemelere uygun olarak bertaraf ediniz.

### **GARANTİ**

Ürün, talimatlarda belirtildiği üzere, normal kullanımda her türlü uygunsuzluğa karşı garantilidir. Bu nedenle garanti, hatalı kullanım, aşınma veya kazara meydana gelen olaylardan kaynaklanan hasar durumunda geçerli değildir. Uygunluğa ilişkin kusurlara dair garantinin süresi için mümkün olduğu durumlarda lütfen satın alınan ülkede geçerli ulusal kanunların özel hükümlerine bakınız.

## MOKITA i-SIZE (76-150 cm)

Ova autosjedalica homologirana je u skladu s odredbama uredbe ECE R 129/03 za prijevoz djece:

- Za visinu uključno između 76 i 150 cm (sl.1);
  - 76-105 cm (>15 mjeseci, maks. 18 kg) (i-SIZE ISOFIX Univerzalni)
  - 100-150 cm (i-SIZE Booster Autosjedalica)
- Za dob: od 15 mjeseci do otprilike 12 godina;
- U smjeru vožnje.

### UPUTE ZA UPORABU

**PRIJE POSTAVLJANJA AUTOSJEDALICE PAŽLJIVO I U CIJELOSTI PROČITAJTE OVAJ PRIRUČNIK S UPUTAMA KAKO BISTE IZBJEGLI OPASNOSTI PRI UPORABI I ČUVAJTE GA ZA BUDUĆE POTREBE.**

### UPOZORENJA

- Prije uporabe skinite i uklonite moguće plastične vrećice i sve dijelove koji čine ambalažu proizvoda ili ih u svakom slučaju držite daleko od dohvata djece. Preporučujemo da te elemente odložite odvojeno, sukladno važećim zakonima.
- Svaka zemlja ima svoje zakone i različite uredbe o sigurnosti prijevoza djece u automobilu, stoga savjetujemo da se za više informacija obratite lokalnim vlastima.
- Izbjegavajte da proizvod koristi osoba koja nije pročitala upute i čuvajte ovaj priručnik za buduću uporabu.
- Preporučujemo da sve putnike obavijestite o načinu oslobađanja djeteta u slučaju opasnosti.
- Za vrijeme vožnje, prije nego što izvršite podešavanja na autosjeda-

lici ili na djetetu, zaustavite vozilo na sigurnom mjestu.

- Povremeno provjeravajte da dijete ne otvori kopču za spajanje sigurnosnog pojasa autosjedalice te da ne ošteti njene dijelove.
- Uvjerite se da su dijelovi sigurnosnog pojasa, koji idu preko trbuha i drže dijete, pravilno oslonjeni na zdjelicu tako da obuhvaćaju dijete, a ne pritišću trbuh u slučaju sudara.
- Izbjegavajte da se druga djeca igraju komponentama i dijelovima autosjedalice.
- Kad ne prevozite dijete, autosjedalicu trebate ipak ostaviti postavljenu u vozilu ili je trebate spremiti u prtljažnik. Ako autosjedalica nije pravilno postavljena, može predstavljati opasnost za putnike u slučaju nesreće ili naglog kočenja.
- Autosjedalicu treba podesiti isključivo odrasla osoba.
- Rizik od ozbiljnih ozljeda djeteta - ne samo u slučaju prometne nesreće nego i u drugim okolnostima (npr. naglo kočenje itd.) - povećava se ako se strogo ne pridržavate uputa navedenih u ovom priručniku.
- Potpunu sigurnost djeteta u slučaju nesreće ne može jamčiti niti jedna autosjedalica, ali uporaba ovog proizvoda smanjuje rizik od teških ozljeda ili smrti.
- Uvijek upotrebljavajte autosjedalicu, pravilno postavljenu, čak i za kratka putovanja. U suprotnom će sigurnost djeteta biti ugrožena. Posebice provjerite jesu li pojasevi prikladno zategnuti, te da nisu zapetljani ili neispravno postavljeni.
- Provjerite koriste li svi putnici u vozilu vlastiti sigurnosni pojas, kako zbog vlastite sigurnosti tako i da za vrijeme putovanja - u slučaju nesreće ili naglog kočenja - ne bi ozlijedili dijete.
- Provjerite jesu li sjedala vozila (preklapna, s nagibnim položajima ili okretna sjedala) dobro pričvršćena.
- Provjerite da naslon za glavu sjedala ne smeta naslonu za glavu autosjedalice: ne smije ga gurati prema naprijed. Ako do toga dolazi, skinite naslon za glavu sa sjedala u automobilu na koje ćete postaviti autosjedalicu, pazeći da ga ne stavite na policu prtljažnika.
- Nakon čak i lakše prometne nesreće autosjedalicu treba zamijeniti



jer je ona možda zadobila oštećenja koja nije uvijek moguće vidjeti golim okom.

- Nemojte koristiti rabljene autosjedaice: njihova konstrukcija bi mogla biti oštećena, a da se to ne vidi golim okom, a i sigurnost koju one pružaju bi mogla biti ugrožena.
- Nemojte rabiti autosjedaicu ako je oštećena, deformirana, prekomjerno istrošena ili nedostaje bilo koji njezin dio: moguće je da je izgubila izvorna sigurnosna obilježja.
- Nemojte skidati etikete i oznake s proizvoda.
- Navlaku smijete zamijeniti isključivo navlakom koju je odobrio proizvođač, jer ona predstavlja sastavni dio autosjedaice. Autosjedaicu se ne smije nikad koristiti bez navlake, kako se ne bi ugrozila sigurnost djeteta.
- Autosjedaica više nije uporabljiva ako na pojasu ima posjekotina ili se isti pohabao.
- Nemojte provoditi nikakve izmjene niti dodavanja na proizvodu bez odobrenja proizvođača. Nije dopuštena ugradnja opreme, rezervnih dijelova niti sastavnih dijelova koje proizvođač sjedaice ne isporuči i ne odobri.
- Nemojte upotrebljavati nikakve umetke, kao npr. jastuke ili pokriivače, kako biste podigli autosjedaicu od sjedala u vozilu ili dijete od autosjedaice: u slučaju prometne nesreće autosjedaica možda neće ispravno funkcionirati.
- Provjerite da između autosjedaice i automobilskog sjedala ili autosjedaice i vrata nema nikakvih predmeta.
- Provjerite da se ne prevoze predmeti ili prtljaga koji nisu sigurno pričvršćeni ili namješteni, pogotovo na polici prtljažnika vozila: u slučaju nesreće ili naglog kočenja mogli bi ozlijediti putnike.
- Nemojte nikada ostavljati dijete samo u automobilu, to može biti opasno!
- Nemojte voziti više od jednog djeteta na smjenu u autosjedaici.
- Izbjegavajte davati djetetu hranu tijekom putovanja, a naročito lizali-

ce, sladolede ili drugu hranu na štapiću. U slučaju prometne nesreće ili naglog kočenja, moglo bi se ozlijediti.

- Za vrijeme dugih putovanja savjetujemo često zaustavljanje: dijete se lako umara u autosjedaici i ima potrebu za kretanjem. Savjetujemo da dijete ulazi u automobil i izlazi iz njega na strani nogostupa.
- U slučaju da je vozilo stajalo na suncu, prije nego što dijete stavite na autosjedaicu provjerite da se pojedini dijelovi nisu pregrijali: u tom slučaju pustite ih da se ohlade prije nego što dijete spustite na autosjedaicu kako ga ne biste opekli.
- Tvrtka Artsana se oslobađa svake odgovornosti u vezi s neprikladnom uporabom proizvoda i bilo kojom drugom uporabom koja nije u skladu s ovim uputama.



### POPIS DIJELOVA (sl. 2 i 3)

- A. Polugica za podešavanje naslona za glavu
- B. Naslon za glavu
- C. Vodilica dijagonalnih pojaseva
- D. Rameni štitnici
- E. Pojasevi autosjedaice
- F. Vodilica trbušnog dijela pojasa
- G. Umetak
- H. Kopča
- I. Podstavljeni dio za noge
- J. Traka za podešavanje pojaseva
- K. Gumb za podešavanje pojaseva
- L. Polugica za podešavanje nagiba
- M. Isofix konektori

N. Indikatori konektora Isofix

O. Gumbi za izvlačenje i otkapčanje konektora Isofix

P. Gornji pojas (Top Tether)

## PRAVILAN POLOŽAJ U VOZILU

### 76-105 cm (>15 mjeseci, maks. 18 kg):

Ovo je napredni sustav za držanje djeteta "i-Size". Homologiran je prema Pravilniku br. 129/03 za uporabu na sjedalima vozila koja su "kompatibilna sa sustavima i-Size" kako je naveo proizvođač vozila u priručniku za uporabu automobila. Ako niste sigurni, obratite se proizvođaču sustava za držanje djeteta ili ovlaštenom prodavaču.

### 100-150 cm:

Ovo je unaprijeđeni sustav za držanje djeteta "i-Size", klasificiran kao pomoćno dječje sjedište. Homologiran je prema Pravilniku br. 129/03 za uporabu na sjedalima vozila koja su "kompatibilna sa sustavima i-Size" kako je naveo proizvođač vozila u priručniku za uporabu automobila. Ako niste sigurni, obratite se proizvođaču sustava za držanje djeteta ili ovlaštenom prodavaču.

Ako vozilo nema položaj za sjedenje i-Size, provjerite popis kompatibilnih vozila dostupan putem QR koda koji se nalazi na etiketi za postavljanje proizvoda i na kraju ovog priručnika.

## POSTAVLJANJE

### 1. 76-105 cm (>15 mjeseci, maks. 18 kg) i-SIZE ISOFIX Univerzalni: postavljanje sa sustavom ISOFIX i gornjim pojasom (Top Tether) (pogledajte ilustracije od broja 4 do broja 13).

## OBRATITE POZORNOST

- a) Ne upotrebljavajte proizvod prije nego dijete navrší 15 mjeseci.
- b) Mora se postaviti na sjedala opremljena sustavom Isofix i gornjim

pojasom (Top Tether). Težina djeteta smije biti maksimalno 18 kg.

- c) Pri postavljanju sustavom Isofix, sigurnosni pojas vozila ne smijete vezati iza autosjedalice, jer bi se tako zahvatio dio pojasa koji se napuhuje.

### 2. Promjena konfiguracije s i-SIZE ISOFIX Univerzalni na i-SIZE Booster Autosjedalicu (pogledajte ilustracije od broja 14 do broja 21).

### 3. 100-150 cm i-SIZE Booster Autosjedalica: postavljanje sustavom ISOFIX i sigurnosnim pojasom u tri točke u automobilu ili samo sa sigurnosnim pojasom u tri točke u automobilu (pogledajte ilustracije od broja 22 do broja 39).

## OBRATITE POZORNOST

- a) Automobilsko sjedalo mora biti opremljeno sigurnosnim pojasom u 3 točke, statičkim ili s napravom za namotavanje, koji je homologiran na temelju UN/ECE Pravilnika br. 16 ili drugih istovrijednih standarda (sl. 22).
- b) Nemojte nikad postavljati autosjedalicu ako se radi o sigurnosnom pojasu u dvije točke (sl. 23).
- c) Uvjerite se da je trbušni dio automobilskog pojasa pravilno oslođen na djetetovu zdjelicu.
- d) U slučaju uporabe u vozilima koja imaju stražnje sigurnosne pojaseve s integriranim zračnim jastucima (zračni pojasevi), međudjelovanje onog dijela pojasa u vozilu koji se napuhuje i ovog sustava pridržavanja djece može prouzročiti teške ozljede ili smrt. pridržavajte se priručnika s uputama proizvođača automobila za uporabu autosjedalice u vozilima koja imaju stražnje sigurnosne pojaseve s integriranim zračnim jastucima (zračni pojasevi).
- e) Ako vozilo nema sidrišta Isofix, autosjedalicu možete postaviti u smjeru vožnje pomoću sigurnosnog pojasa automobila u 3 točke, odobrenog prema UN/ECE Pravilniku br. 16 ili istovrijednom, samo u konfiguraciji 100-150 cm.



- f) Autosjedralicu možete postaviti na prednje suvozačko sjedalo ili na bilo koje stražnje sjedalo. Ovu autosjedralicu nemojte nikad koristiti na sjedalima koja su okrenuta bočno ili obrnuto od smjera kretanja (sl. 24).
- g) Uvjerite se da kopča pojasa u tri točke automobila nije previsoka. U suprotnom, pokušajte postaviti autosjedralicu na neko drugo sjedalo u automobilu.



### ČIŠĆENJE NAVLAKE

Navlaku autosjedralice možete skinuti i oprati ručno ili u perilici rublja na 30 °C, ali umetak za autosjedralicu možete prati samo ručno. Za pranje sijedite upute koje se navode na etiketi navlake, a sadrže sljedeće simbole pranja:



Ručno pranje



Prati u perilici rublja na 30 °C



Ne bijeliti



Ne sušiti u sušilici



Ne glačati



Ne čistiti kemijski

Ne koristiti abrazivna sredstva za čišćenje ili otapala. Ne centrifugirati navlaku i ostaviti je da se osuši bez ožimanja.

Navlaku možete zamijeniti isključivo navlakom koju je odobrio proizvođač, budući da je sastavni dio autosjedralice te dakle sigurnosni element.

### OBRTITE POZORNOST

Autosjedralicu se ne smije nikad koristiti bez navlake, kako se ne bi ugrozila sigurnost djeteta.

Kako biste skinuli tekstil, postupite kako se navodi u nastavku:

#### Navlaka

- Otkopčajte sigurnosne pojaseve autosjedralice;
- Skinite podstavljeni dio za noge;
- Podignite naslon za glavu;
- Skinite ramene štitnike;
- Skinite središnji preklopni dio navlake otkapčanjem gumba;
- Otkopčajte gumbe navlake koji se nalaze u blizini vodilice trbušnog dijela pojasa i na stražnjem dijelu naslona za leđa autosjedralice;
- Skinite navlaku.

#### Naslon za glavu

- Otkopčajte gumbe na stražnjem dijelu naslona za glavu autosjedralice;
- Otkopčajte gumbe na postolju naslona za glavu;
- Izvucite naslon za glavu.

### ČIŠĆENJE PLASTIČNIH I METALNIH DIJELOVA

Plastične ili metalne lakirane dijelove čistite samo vlažnom krpom. Nemojte nikad koristiti abrazivna sredstva za čišćenje ili otapala. Pokretne dijelove autosjedralice ne smijete ni na koji način podmazivati.

### KONTROLA CJELOVITOSTI KOMPONENATA

Preporučujemo redovito provjeravanje cjelovitosti i stanja istrošenosti komponenata koje slijede:



- Navlaka: provjerite da ne izlazi podstava ili da nije došlo do trganja njenih dijelova. Provjerite stanje šavova koji ne smiju biti izvučeni (potrgani).
- Pojasevi: provjerite da nije došlo do vidljivog oslabljenja tekstilne strukture sa smanjenjem debljine trake za podešavanje, dijela koji razdvaja noge, štitnika ramena i u području ploče za podešavanje pojaseva.
- Plastični dijelovi: provjerite stupanj istrošenosti svih plastičnih dijelova koji ne smiju pokazivati vidljive znakove oštećenja ili gubitka boje.

### **PREDVIĐENI ROK UPORABE**

NE upotrebljavajte proizvod dulje od 10 godina. Nakon tog vremena, promjene na materijalu (na primjer zbog izloženosti sunčevoj svjetlosti) mogu smanjiti ili ugroziti učinkovitost proizvoda.

### **ČUVANJE PROIZVODA**

Kad autosjedalica nije postavljena u automobilu, preporučujemo da je čuvate na suhom mjestu, daleko od izvora topline i zaštićenu od prašine, vlage te izravne sunčeve svjetlosti.

### **ODLAGANJE PROIZVODA**

Kad se dostigne predviđeni rok uporabe autosjedalice, treba prekinuti s njezinom uporabom i odložiti je u otpad. Radi zaštite okoliša, odvojite različite vrste otpada sukladno zakonskim propisima na snazi u vlastitoj zemlji.

### **JAMSTVO**

Jamčimo za ispravnost proizvoda ukoliko se isti koristi u uobičajenim uvjetima korištenja predviđenim u uputama za uporabu. Jamstvo neće važiti u slučaju šteta nastalih uslijed neispravnog korištenja, istrošenosti ili slučajnih događaja. Tijekom razdoblja važenja jamstva,

upućuje se da se za nedostatke konzultiraju posebne odredbe važećih nacionalnih standarda koje se primjenjuju u državi u kojoj je proizvod kupljen, ako takve postoje.

## MOKITA i-SIZE (76–150 cm)

Ta otroški varnostni sedež je homologiran v skladu s pravilnikom ECE R 129/03 za prevoz otrok:

- si so visoki med 76 in 150 cm (slika 1);
  - 76–105 cm (>15 mesecev, največ 18 kg) (i-SIZE Universal ISOFIX)
  - 100–150 cm (i-SIZE jahač)
- Starost: od 15 mesecev do približno 12 let
- Smer namestitve.

### NAVODILA ZA UPORABO

**PREDEN NAMESTITE OTROŠKI VARNOSTNI SEDEŽ POZORNO PREBERITE CELOTNO KNJIŽICO Z NAVODILI, DA SE IZOGNETE NEVARNOSTIM PRI UPORABI IZDELKA. KNJIŽICO SHRANITE ZA BODOČO UPORABO.**

### OPOZORILA

- Pred uporabo odstranite in zavržite vse plastične vrečke in embalažne materiale ter jih hranite izven dosega otrok. Te predmete odstranite kot ločeno zbrane odpadke v skladu z veljavnimi predpisi.
- Vsaka država ima drugačne zakone in predpise na področju varnosti pri prevažanju otrok v vozilih, zato vam svetujemo, da se za podrobnejše informacije obrnete na pristojne organe.
- Ne dovolite, da bi kdorkoli uporabil ta izdelek, ne da bi pred tem prebral navodila. Ta navodila shranite za nadaljnjo uporabo.
- Poskrbite, da so vsi potniki v vozilu seznanjeni s postopkom odklepanja varnostnega pasu in jemanjem otroka iz otroškega varnostnega sedeža v primeru sile.
- Pred nastavljanjem otroškega varnostnega sedeža ali nameščanjem

otroka ustavite vozilo na varnem mestu.

- Redno preverjajte, da otrok ni odpel zaponke na otroškem varnostnem sedežu in da se ne igra s kakšnim delom sedeža.
- Preverite, ali trebušni del varnostnega pasu vozila pravilno sega čez otrokovo medenico, tako da v primeru trka ne pritiskajo na trebuh.
- Otrokom ne dovolite, da bi se igrali s sestavnimi deli otroškega varnostnega sedeža.
- Ko otroškega varnostnega sedeža ne uporabljate, ga pustite pritrjenega na sedežu vozila ali pa ga shranite v prtljažnik. Nepritrjen otroški varnostni sedež lahko v primeru nezgode ali naglega zaviranja predstavlja nevarnost za potnike.
- Morebitne prilagoditve otroškega varnostnega sedeža lahko opravi samo odrasla oseba.
- Če teh navodil ne boste natančno upoštevali, se tveganje za resne poškodbe otroka ne poveča zgolj v primeru nesreče, temveč tudi zaradi drugih okoliščin (npr. nenadnega zaviranja ipd.).
- Noben otroški varnostni sedež ne more zagotoviti popolne varnosti otroka v primeru nesreče, vendar pa uporaba ob pravilni namestitvi zmanjšuje tveganje poškodb ali smrti.
- Otroški varnostni sedež naj bo vedno pravilno nameščen, tudi za kratke vožnje. Če zgornjega pravila ne upoštevate, bo ogrožena varnost vašega otroka. Še zlasti se prepričajte, da je varnostni pas otroškega varnostnega sedeža primerno napet ter da ni zvit ali nepravilno nameščen.
- Poskrbite, da so vsi potniki pripeti z varnostnimi pasovi, tako zaradi njihove varnosti kot tudi zato, da v primeru nesreče ali nenadnega zaviranja ne poškodujejo otroka.
- Preverite, ali so sedeži vozila (zložljivi, nagibni ali vrtljivi) zablokirani.
- Preverite, da vzglavnik avtomobilskega sedeža ne ovira vzglavnika otroškega varnostnega sedeža: ne sme ga potiskati naprej. V tem primeru odstranite vzglavnik s sedeža avtomobila, na katerem je nameščen otroški varnostni sedež. Vzglavnika ne odlagajte v prostor za shranjevanje prtljage nad glavo.
- Po nesreči, tudi lažji, je treba otroški varnostni sedež zamenjati, saj je

morda utrpel poškodbe, ki pa s prostim očesom niso vselej opazne.

- Ne uporabljajte rabljenih otroških varnostnih sedežev: na njih so morda strukturne poškodbe, ki s prostim očesom niso opazne, vendar negativno vplivajo na varnost izdelka.
  - Ne uporabljajte otroškega varnostnega sedeža, če je poškodovan, deformiran, prekomerno obrabljen ali če kakšen del sedeža manjka, saj izvirne varnostne lastnosti verjetno niso več zagotovljene.
  - Z izdelka ne odstranjujte nalepk in logotipov.
  - Prevleko sedeža lahko zamenjate samo z enako, ki jo je odobril proizvajalec, saj predstavlja neodtujljiv del otroškega varnostnega sedeža. Otroškega varnostnega sedeža nikoli ne uporabljajte brez prevleke, da ne ogrozite varnosti otroka.
  - Otroški varnostni sedež je treba zamenjati, če je njegov varnostni pas porezan ali poškodovan.
  - Izdelka ne smete nikakor spreminjati, razen če je spremembo odobril proizvajalec. Na otroški varnostni sedež ne nameščajte dodatne opreme, nadomestnih delov ali komponent, ki jih ni priskrbel ali odobril proizvajalec in ki niso namenjeni za otroški varnostni sedež.
  - Med sedež vozila in otroški varnostni sedež ter med otroški varnostni sedež in otroka ne podlagajte ničesar – blazin, odej itd. V primeru nesreče se lahko zgodi, da otroški varnostni sedež ne bo deloval pravilno.
  - Prepričajte se, da med otroškim varnostnim sedežem in avtomobilskim sedežem ter med otroškim varnostnim sedežem in avtomobilskimi vrati ni predmetov.
  - Ne prevažajte nepritrjenih, nezavarovanih predmetov ali prtljage na zadnji polici vozila: v primeru nezgode ali sunkovitega zaviranja lahko poškodujejo sopotnike.
  - Otroka nikoli ne pustite samega v vozilu, saj je to lahko nevarno!
- V otroškem varnostnem sedežu ne prevažajte več kot enega otroka naenkrat.

- Med vožnjo otroku ne dajajte hrane, še posebej ne lizik, sladoleda in druge hrane na palčki, ker v primeru nesreče ali močnega zaviranja otroka lahko poškodujejo.
- Med dolgimi vožnjami se pogosto ustavljajte: otrok se v otroškem varnostnem sedežu hitro utruji in potrebuje gibanje. Priporočamo, da otroka namestite v otroški varnostni sedež in iz njega vzamete na strani ob robu ceste.
- Če ste vozilo pustili na soncu, preverite, da različni deli otroškega varnostnega sedeža niso prevroči: morebitne pregrete dele pustite ohladiti, preden otroka posadite v varnostni sedež.
- Družba Artsana zavrača vsakršno odgovornost za nepravilno uporabo izdelka in za kakršno koli uporabo, ki ni opisana v teh navodilih za uporabo.



## SEZNAM SESTAVNIH DELOV (sliki 2 in 3)

- Ročica za nastavitev vzglavnika
- Naslon za glavo
- Vodilo diagonalnega pasu
- blazinice ramenskih varnostnih pasov
- Varnostni pas otroškega varnostnega sedeža
- Vodilo trebušnega pasu
- dodatna blazina
- zaponka
- Oblazinjen mednožni pas
- Trak za nastavitev varnostnih pasov
- Gumb za nastavitev pasu
- Ročica za nastavitev naklona

- M. Spojnika sistema Isofix
- N. Indikatorji priključkov sistema Isofix
- O. gumba za izvlek konektorjev in sproščanje spojnikov sistema Isofix
- P. Zgornji pritrdilni trak

## PRAVILEN POLOŽAJ V VOZILU

### 76–105 cm (>15 mesecev, največ 18 kg):

To je napreden sistem za zadrževanje otrok i-Size. Odobren je v skladu s standardom št. 129/03 za uporabo na avtomobilskih sedežih, ki jih proizvajalec vozil opredeli kot ustrezne za sisteme i-Size oz. so kot taki označeni v navodilih za uporabo. V primeru dvomov se obrnite na proizvajalca sistema za zadrževanje otrok ali na proizvajalca vozila.

### 100-150 cm:

To je napreden sistem za zadrževanje otrok, kategorije jahač "i-Size". Odobren je v skladu s standardom št. 129/03 za uporabo na avtomobilskih sedežih, ki jih proizvajalec vozil opredeli kot ustrezne za sisteme i-Size oz. so kot taki označeni v navodilih za uporabo. V primeru dvomov se obrnite na proizvajalca sistema za zadrževanje otrok ali na proizvajalca vozila.

Če v vozilu ni sistema i-Size, preverite seznam združljivosti vozil, ki je na voljo prek kode QR na nalepki za namestitvev izdelka in na koncu tega priročnika.

## NAMESTITEV

### 1. • 76–105 cm (>15 mesecev, največ 18 kg) (i-SIZE Universal ISOFIX): namestitev s sistemoma ISOFIX in Top Tether (glejte ilustracije od št. 4 do 13).

## POMEMBNA PODROČJA

a) Izdelka ne uporabljajte, dokler otrok ne dopolni 15 mesecev.

- b) Namestite samo na sedeže, ki so opremljeni s sistemoma Isofix in Top Tether. Otrok ne sme tehtati več kot 18 kg.
- c) Pri namestitvi s sistemom Isofix, varnostni pasovi vozila ne smejo biti pritrjeni za otroškimi varnostnim sedežem, saj bi se s tem zataknil napihljivi del varnostnega pasu.

### 2. Sprememba konfiguracije iz i-SIZE Universal ISOFIX v i-SIZE jahač (glejte slike od številke 14 do 21).

### 3. 100–150 cm i-SIZE jahač: namestitev s sistemom ISOFIX in tritočkovnim varnostnim pasom avtomobila ali samo s tritočkovnim varnostnim pasom avtomobila (glejte ilustracije od št. 22 do 39).

## POMEMBNA PODROČJA

- a) Sedež vozila mora biti opremljen s tritočkovnim varnostnim pasom, bodisi statičnim bodisi z navijanjem, ki je odobren v skladu s pravilnikom UN/ECE št. 16 ali drugimi enakovrednimi standardi (slika 22).
- b) Otroškega varnostnega sedeža nikdar ne nameščajte na sedeže, ki so opremljeni samo z dvotočkovnim varnostnim pasom (sl. 23).
- c) Zagotovite, da trebušni del varnostnega pasu vozila pravilno sega čez otrokov trebuh.
- d) Če otroški varnostni sedež uporabljate v vozilu, opremljenem z zadnjimi varnostnimi pasovi z vgrajenimi varnostnimi blazinami (napihljivi varnostni pasovi), lahko delovanje med napihljivim delom varnostnega pasu in tem sistemom za zadrževanje otrok povzroči resno poškodbo ali smrt. Če otroški varnostni sedež uporabljate v vozilu, opremljenem z varnostnimi pasovi zadnjih sedežev z vgrajenimi varnostnimi blazinami (napihljivi varnostni pasovi), upoštevajte navodila za uporabo proizvajalca vozila.
- e) Če vozilo ni opremljeno s pritrdiščem Isofix, lahko otroški varnostni sedež namestite obrnjen naprej s 3-točkovnim varnostnim pasom za odrasle, odobrenim v skladu s Pravilnikom UN/ECE št. 16 oz. ena-

SL

kovrednim, ampak samo v konfiguraciji 100–105 cm.

- f) Otroški varnostni sedež lahko namestite na sprednji sopotnikov sedež ali kateri koli zadnji sedež. Tega otroškega varnostnega sedeža nikoli ne uporabljajte na prečno obrnjenih sedežih vozila ali takih, ki so obrnjeni v nasprotno smer vožnje (slika 24).
- g) Prepričajte se, da sponka tritočkovnega varnostnega pasu avtomobila ni previsoka. V nasprotnem primeru poskusite namestiti otroški varnostni sedež na drug sedež v vozilu.



## ČIŠČENJE PLATNE NE PREVLJEKE

Tekstilno prevleko otroškega varnostnega sedeža za otroke je mogoče v celoti sneti in jo oprati ročno ali v pralnem stroju pri 30 °C. Oporno blazino perite le ročno. Prosimo, preberite si navodila za čiščenje na oznaki za nego prevleke, kjer so navedeni naslednji simboli za pranje perila:



Čistite ročno



Pranje v pralnem stroju pri 30 °C.



Beljenje s klorom ni dovoljeno



Sušenje v stroju ni dovoljeno



Likanje ni dovoljeno



Kemično čiščenje ni dovoljeno

Nikoli ne uporabljajte abrazivnih čistil ali topil. Prevleke ne sušite strojno, temveč jo obesite mokro, ne da bi jo oželi.

Prevleko lahko zamenjate izključno s tako, ki jo je odobril proizvajalec, saj je sestavni del otroškega varnostnega sedeža in kot taka varnostni element.

## POMEMBNA PODROČJA

Otroškega varnostnega sedeža nikoli ne uporabljajte brez prevleke, da ne ogrozite varnosti otroka.

Če želite sneti prevleko, sledite naslednjemu postopku:

### Prevleka

- Odprite varnostne pasove otroškega varnostnega sedeža;
- Odstranite oblazinjeni mednožni pas;
- Dvignite naslon za glavo;
- Odstranite blazinice ramenskih pasov;
- Z gumbi odprite osrednjo podlogo prevleke;
- Odprite gumbce prevleke, ki so ob trebušnem vodilu za pas in na zadnji strani naslonjala otroškega varnostnega sedeža;
- Odstranite prevleko.

### Naslon za glavo

- Odprite gumbce na zadnji strani naslona za glavo otroškega varnostnega sedeža;
- Odprite gumbce na spodnjem delu naslona za glavo;
- Odstranite naslon za glavo.

## ČIŠČENJE PLASTIČNIH IN KOVINSKIH DELOV

Za čiščenje plastičnih delov oziroma delov iz lakirane pločevine uporabljajte le vlažno krpo. Nikoli ne uporabljajte abrazivnih čistil ali topil. Gibljivih delov otroškega varnostnega sedeža nikakor ne mažite.

## PREVERJANJE OHRANJENOSTI SESTAVNIH DELOV

Svetujemo vam, da redno preverjate ohranjenost naslednjih delov:





- Preveleka: prepričajte se, da polnilo ne izhaja iz prevleke. Preverite ohranjenost šivov: ne smejo biti pretrgani.
- Varnostni pasovi: na predelih nastavitvenega traku, mednožnega pasu, ramenskih trakov in v predelu ploščice za nastavitev pasov preverite, da obloga ni obrabljena ali da varnostna pasova nista poškodovana ali oguljena.
- Plastični deli: preverite ohranjenost vseh plastičnih delov, na katerih ne sme biti očitnih poškodb ali razbarvanih predelov.

### **OMEJITVE UPORABE**

Izdelka NE uporabljajte več kot 10 let. Po tem obdobju lahko spremembe v materialu (npr. zaradi izpostavljenosti sončni svetlobi) zmanjšajo ali poslabšajo učinkovitost izdelka.

### **SHRANJEVANJE IZDELKA**

Ko otroški varnostni sedež ni nameščen v vozilu, vam svetujemo, da ga hranite v suhem prostoru, daleč od virov toplote, ter ga zaščitite pred prahom, vlago in neposredno sončno svetlobo.

### **ODSTRANJEVANJE IZDELKA MED ODPADKE**

Ko otroški varnostni sedež doseže predvideno življenjsko dobo, ga prenehajte uporabljati in ga odpeljite na ustrezno mesto za zbiranje odpadkov. Otroški varnostni sedež vedno obračajte v skladu z navdili in predpisi, določenimi v državi uporabe.

### **GARANCIJA**

Garancija za ta izdelek velja za vse okvare, ki so nastale med običajno uporabo, kot je opisano v navodilih za uporabo. Garancija zato ne velja v primeru poškodb, ki so nastale kot posledica nepravilne uporabe, obrabe ali nesreče. Za čas trajanja garancije si, kjer so na voljo, preberite ustrezna določila iz nacionalne zakonodaje države nakupa.

## MOKITA i-SIZE (76 – 150 cm)

Tento typ autosedačky je schválený v súlade s normou ECE R 129/03 pre prepravu detí:

- s výškou medzi 76 až 150 cm (obr. 1);
  - 76 – 105 cm (> 15 mesiacov, max. 18 kg) (i-SIZE Universal ISOFIX)
  - 100 – 150 cm (podsedák i-SIZE)
- Vek: od 15 mesiacov až do cca 12 rokov
- Smer jazdy.

### NÁVOD NA POUŽÍVANIE

**PRED INŠTALÁCIOU AUTOSEDAČKY SI POZORNE PREČÍTAJTE CELÝ TENTO NÁVOD NA POUŽÍVANIE, ABY STE PREDIŠLI NEBEZPEČENSTVU PRI POUŽÍVANÍ VÝROBKU, A UCHOVAJTE SI HO, ABY STE HO MOHLI POUŽIŤ V BUDÚCNOSTI.**

### UPOZORNENIA

- Pred použitím odstráňte a zlikvidujte všetky plastové vrecká a obalové materiály a uchovávajte ich mimo dosahu detí. Tieto položky zlikvidujte ako separovaný odpad v súlade s platnými zákonmi.
- Každá krajina má iné bezpečnostné zákony a nariadenia pre prepravu detí v autách, preto odporúčame obrátiť sa na miestne úrady, ktoré vám poskytnú viac informácií.
- Nedovoľte, aby niekto používal výrobok bez toho, aby si vopred prečítal návod na používanie. Tento návod uschovajte na budúce použitie.
- Uistite sa, že všetci cestujúci vo vozidle vedia, ako odopnúť dieťa z autosedačky v prípade núdze.
- Počas jazdy, predtým, než začnete nastavovať detskú autosedačku, alebo pred umiestnením dieťaťa, odstavte vozidlo na bezpečné miesto.

- Pravidelne kontrolujte, či si dieťa neotvorilo sponu bezpečnostného pásu na detskej autosedačke a či sa nehrá s žiadnym jeho dielom.
- Skontrolujte, či brušné časti bezpečnostných pásov, ktoré zadržiavajú dieťa, pevne spočívajú na panvovej oblasti, aby v prípade nárazu netlačili na brucho.
- Nedovoľte deťom, aby sa hrali s dielmi alebo časťami detskej autosedačky.
- Keď sa detská autosedačka nepoužíva, musí zostať upevnená k sedadlu alebo je potrebné uložiť ju v batožinovom priestore vozidla. Nezaistená sedačka môže v prípade nehody alebo prudkého brzdenia predstavovať nebezpečenstvo pre pasažierov.
- Sedačku by mala upravovať iba dospelá osoba.
- Riziko vážneho poranenia dieťaťa narastá nielen pri nehodách, ale aj za iných okolností (napr.: prudkom brzdení atď.), pokiaľ sa dôsledne nedodržiavajú tieto pokyny.
- Žiadna sedačka nemôže zaručiť bezpečnosť vášho dieťaťa v prípade autonehody, ale použitie tohto produktu pri správnej inštalácii znižuje riziko vážnych zranení alebo úmrtia.
- Autosedačku používajte vždy správne nastavenú, a to aj v prípade jazdy na krátke vzdialenosti. Nepoužívanie autosedačky ohrozuje bezpečnosť vášho dieťaťa. Overte si najmä, či je pás detskej autosedačky dostatočne napnutý, či nie je skrútený alebo či sa nenachádza v nesprávnej polohe.
- Ubezpečte sa, že všetci pasažieri vo vozidle majú pre svoju vlastnú bezpečnosť po celý čas jazdy pripútané bezpečnostné pásy. V prípade nehody alebo náhleho zbrzdenia by totiž mohli poraniť dieťa.
- Skontrolujte, či sú sedadlá vozidla (sklopné, výklopné alebo otočné) dobre uchytené.
- Skontrolujte, či opierka hlavy sedadla vozidla neprekáža opierke hlavy detskej autosedačky: neposúvajte ju dopredu. Pokiaľ opierka hlavy prekáža, odstráňte ju zo sedadla vozidla, ku ktorému je detská autosedačka pripevnená, a to bez jej opretia o nosič batožiny.
- V prípade nehody, akokoľvek malej, alebo náhodného pádu sa môže

autosedačka poškodiť, hoci poškodenie voľným okom nevidieť, je potrebné autosedačku vymeniť.

- Nepoužívajte autosedačky z druhej ruky: Môžu mať skryté štruktúrne poškodenia, ktoré nie sú viditeľné voľným okom, ale môžu ohroziť bezpečnosť výrobku.
- Detskú autosedačku nepoužívajte, ak je poškodená, deformovaná, nadmerne opotrebovaná, prípadne ak chýbajú akékoľvek jej časti, pretože môžu byť ohrozené jej pôvodné bezpečnostné funkcie.
- Z výrobku neodstraňujte logá ani štítky.
- Textilný potah autosedačky sa môže vymeniť iba za potah schválený výrobcom, pretože tvorí neoddeliteľnú súčasť detskej autosedačky. Autosedačku nesmiete používať bez potahu, aby ste neohrozili bezpečnosť dieťaťa.
- Ak je bezpečnostný pás natrhnutý alebo rozstrapkaný, autosedačka sa musí vymeniť.
- Tento produkt sa nesmie žiadnym spôsobom meniť ani upravovať, pokiaľ takéto zmeny a úpravy neschváli výrobca. Neinštalujte na túto autosedačku príslušenstvo, náhradné diely alebo komponenty, ktoré vám nedodal výrobca alebo ktoré neboli schválené výrobcom.
- Nepoužívajte žiadne predmety – vankúše, deky atď. – ktorými by ste oddelili detskú autosedačku od sedadla vozidla či na oddelenie dieťaťa od detskej autosedačky: V prípade nehody by autosedačka nemusela správne fungovať.
- Skontrolujte, či nie sú medzi detskou autosedačkou a sedadlom vozidla alebo medzi detskou autosedačkou a dverami vsunuté nejaké predmety.
- Na zadnej polici vozidla neprepravujte voľné alebo nezaistené predmety či batožinu: v prípade nehody alebo prudkého zabrzdzenia by mohli spôsobiť zranenie spolucestujúcich.
- Nikdy nenechávajte dieťa vo vozidle samotné, môže to byť nebez-

pečné!

- Nikdy neprepravujte v autosedačke viac ako jedno dieťa.
- Pri jazde nedávajte dieťaťu potraviny, najmä nie lízanky, nanuky či iné potraviny na paličkách. V prípade nehody alebo prudkého brzdenia by mohli dieťa zraniť.
- Počas dlhej cesty sa odporúča robiť časté prestávky: pri sedení v detskej autosedačke sa deti unavia rýchlejšie a potrebujú viac pohybu. Odporúčame, aby deti nastupovali do autosedačky a vystupovali z nej na strane chodníka.
- Pokiaľ vozidlo necháte na slnku, skontrolujte, či jednotlivé diely detskej autosedačky nie sú príliš horúce: Ak áno, predtým, než usadíte dieťa, nechajte autosedačku vychladnúť, aby nedošlo k popáleniu dieťaťa.
- Spoločnosť Artsana nenesie zodpovednosť za nevhodné použitie výrobku a za použitie výrobku, ktoré je v rozpore s týmto návodom na používanie.



## ZOZNAM KOMPONENTOV (obr. 2 a 3)

- Páka na úpravu opierky hlavy
- Opierka hlavy
- Vodidlo priečného pásu
- Náplečné pásy
- Bezpečnostný pás detskej autosedačky
- Vodidlo brušného pásu
- Zmenšovací vankúš
- Spona bezpečnostného pásu
- Čalúnenie medzinožného popruhu
- Popruh pre nastavenie pásu

- K. Tlačidlo na nastavenie pásu
- L. Ovládač polohovania
- M. Spojovacie prvky Isofix
- N. Indikátory konektorov Isofix
- O. Tlačidlá vytiahnutia a uvoľnenia konektora Isofix
- P. Horný popruh

### SPRÁVNÁ POLOHA VO VOZIDLE

#### 76 – 105 cm (> 15 mesiacov, max. 18 kg):

Ide o pokročilý systém zadržania dieťaťa typu „i-Size“. Je schválený v súlade s nariadením č. 129/03 pre používanie vo vozidlách na sedadlách kompatibilných so systémom „i-Size“ podľa informácií výrobcu vozidla v návode na používanie vozidla. V prípade pochybností sa poraďte s výrobcom detského zadržiavacieho systému alebo vozidla.

#### 100 – 150 cm:

Ide o pokročilý detský zadržiavací systém typu podsedačka „i-Size“. Je schválený v súlade s nariadením č. 129/03 pre používanie vo vozidlách na sedadlách kompatibilných so systémom „i-Size“ podľa informácií výrobcu vozidla v návode na používanie vozidla. V prípade pochybností sa poraďte s výrobcom detského zadržiavacieho systému alebo vozidla.

Ak vozidlo nemá sedadlo typu i-Size, skontrolujte zoznam kompatibility vozidla dostupný cez QR kód na inštalačnom štítku výrobku a na konci tohto návodu.

### INŠTALÁCIA

#### 1. 76 – 105 cm (> 15 mesiacov, max. 18 kg) i-SIZE Universal ISOFIX: inštalácia so systémom ISOFIX a Top Tether (pozri ilustrácie pod číslami 4 až 13).

### OBLASTI ZAMERANIA

- a) Nepoužívajte výrobok, kým dieťa nemá 15 mesiacov.
- b) Inštalujte iba na sedadlá vybavené systémom Isofix a Top Tether. Dieťa nesmie vážiť viac ako 18 kg.
- c) Pri inštalácii so systémom Isofix nesmie byť bezpečnostný pás upevnený za detskou autosedačkou, pretože by sa aktivovala nafukovacia časť bezpečnostného pásu.

#### 2. Zmena konfigurácie z i-SIZE Universal ISOFIX na i-SIZE podsedač (pozri ilustrácie pod číslami 14 až 21).

#### 3. 100 – 150 cm podsedač i-SIZE: inštalácia so systémom ISOFIX a trojbodovým bezpečnostným pásom vozidla alebo iba s trojbodovým bezpečnostným pásom (pozri ilustrácie pod číslami 22 až 39).

### OBLASTI ZAMERANIA

- a) Sedadlo vozidla musí byť vybavené 3-bodovým bezpečnostným pásom, a to statickým alebo s navíjacím zariadením, ktorý je schválený podľa nariadenia UN/ECE č. 16 alebo iných ekvivalentných noriem (obr. 22).
- b) Nikdy nepripevňujte detskú autosedačku na sedadlo vozidla, ktoré je vybavené iba dvojbodovým bezpečnostným pásom (obr. 23).
- c) Uistite sa, že brušná časť bezpečnostného pásu vozidla správne spočíva na drieku dieťaťa.
- d) Ak sa používa vo vozidle vybavenom bezpečnostným pásom na zadných sedadlách so zabudovanými airbagmi (nafukovacie bezpečnostné pásy), vzájomné pôsobenie medzi nafukovacou časťou bezpečnostného pásu a touto detskou ochrannou pomôckou by mohlo spôsobiť vážne zranenie alebo smrť. Pri používaní autosedačky vo vozidlách vybavených bezpečnostným pásom na zadných sedadlách so zabudovanými airbagmi (nafukovacie bezpečnostné pásy) sa riadte pokynmi v návode výrobcu vozidla.
- e) Ak vozidlo nie je vybavené kotviacim systémom Isofix, autosedačka

sa môže nainštalovať čelom v smere jazdy použitím 3-bodového bezpečnostného pásu, ktorý je schválený podľa nariadenia UN/ECE č. 16 alebo ekvivalentu, iba v konfigurácii 100 – 150 cm.

- f) Detskú autosedačku môžete pripevniť na prednom sedadle spolujazdca alebo na ľubovoľnom zadnom sedadle. Nikdy túto autosedačku nemontujte na sedadlá otočené bokom alebo smerujúce opačne ako sedadlo vodiča (obr. 24).
- g) Uistite sa, že spona trojbodového bezpečnostného pásu nie je príliš vysoko. V opačnom prípade skúste nainštalovať autosedačku na iné sedadlo vo vozidle.



### ČISTENIE POŤAHU

Potah detskej sedačky je snímateľný a je možné ho prať ručne alebo v práčke pri teplote 30 °C, zatiaľ čo vložku možno prať výhradne ručne. Pozrite si pokyny na čistenie na štítku potahu. Na štítku nájdete nasledovné symboly týkajúce sa prania:



Ručné pranie



Pranie v práčke pri teplote 30 °C.



Nebieliť



Nesušiť v sušičke



Nežehliť



Nečistiť suchým čistením

Nikdy nepoužívajte abrazívne prostriedky a rozpúšťadlá. Nesušte potah v sušičke a nechajte ho vyschnúť bez toho, aby ste ho žmýkali v rukách.

Textilný potah sa môže vymeniť iba za potah schválený výrobcom, pretože tvorí neoddeliteľnú súčasť detskej autosedačky a predstavuje tak jeden z jeho bezpečnostných prvkov.

### OBLASTI ZAMERANIA

Autosedačku nesmiete používať bez potahu, aby ste neohrozili bezpečnosť dieťaťa.

Ak chcete sňať potah, riadte sa nasledujúcimi pokynmi:

#### Potah

- Odopnite bezpečnostné pásy vozidla;
- Odoberte vystlaný lonový pás ;
- Zdvihnite hlavovú opierku;
- Odstráňte náplečné pásy;
- Pomocou tlačidiel odopnite strednú časť potahu;
- Odopnite gombíky potahu nachádzajúce sa pri vedení brušného pásu a na zadnej strane chrbtovej opierky autosedačky;
- Stiahnite potah.

#### Opierka hlavy

- Odopnite gombíky na zadnej strane hlavovej opierky autosedačky;
- Odopnite gombíky na základni hlavovej opierky;
- Stiahnite hlavovú opierku.

### ČISTENIE PLASTOVÝCH A KOVOVÝCH ČASTÍ

Na čistenie plastových alebo lakovaných kovových častí používajte len navlhčenú handričku. Nikdy nepoužívajte abrazívne prostriedky a rozpúšťadlá.



Pohyblivé časti detskej autosedačky sa nesmú žiadnym spôsobom mastiť.

### **KONTROLA INTEGRITY JEDNOTLIVÝCH ČASTÍ**

Odporúča sa pravidelne kontrolovať integritu a opotrebovanosť nasledujúcich častí:

- Textilný potah: skontrolujte, či čalúnenie nevychádza cez švy. Skontrolujte stav švov: vždy musia byť neporušené a nepoškodené.
- Pásy: skontrolujte, či nedochádza k rozstrapkaniu tkaniny potahu a opotrebeniu hrúbky bezpečnostného pásu autosedačky v častiach nastavovacieho pásu, lonového pásu, pliec a v oblasti príchytky nastavenia pásov.
- Prvky z plastu: skontrolujte stav opotrebenia všetkých častí z plastu, na ktorých nesmú byť viditeľné žiadne známky poškodenia alebo odfarbenia.

### **OBMEDZENIA POUŽÍVANIA**

NEPOUŽÍVAJTE výrobok dlhšie ako 10 rokov. Po tomto čase môžu zmeny materiálu (napr. v dôsledku vystavenia slnečnému žiareniu) zhoršiť účinnosť výrobku.

### **SKLADOVANIE PRODUKTU**

Ak nie je autosedačka nainštalovaná v aute, odporúča sa skladovať ju na suchom mieste, ďaleko od zdrojov tepla, prachu, vlhka a priameho slnečného žiarenia.

### **LIKVIDÁCIA PRODUKTU**

Keď detská autosedačka prestane vyhovovať bezpečnostným štandardom, prestaňte ju používať a vyhodte ju do odpadu na príslušnom zbernom mieste. Pri likvidácii detskej autosedačky vždy dodržiavajte pravidlá a predpisy platné v krajine používania autosedačky.

### **ZÁRUKA**

Na tento výrobok sa vzťahuje záruka na akýkoľvek nesúlad pri bežných podmienkach použitia, ako je to uvedené v návode na používanie. Záruka preto neplatí v prípade škody spôsobenej nesprávnym používaním, opotrebením alebo nepredvídanými udalosťami. Počas trvania záruky na chyby týkajúce sa zhody výrobku sa vzťahujú ustanovenia príslušných predpisov platných v krajine, kde bol výrobok zakúpený.

## MOKITA i-SIZE (76-150 cm)

Ez az autóülés az ECE R 129/03 szabvány szerint rendelkezik típusjövá-hagyással gyermekszállításra, akik magassága:

- 76–150 cm (1. ábra);
  - 76–105 cm (>15 hónap, max. 18 kg) (i-SIZE Universal ISOFIX)
  - 100–150 cm (i-SIZE ülésmagasító)
- Életkor: 15 hónapos kortól kb. 12 éves korig
- Utazási irány.

### HASZNÁLATI UTASÍTÁS

**AZ ÜLÉS BESZERELÉSE ELŐTT A TERMÉK HASZNÁLATA SORÁN BEKÖVETKEZŐ VESZÉLYEK ELKERÜLÉSE ÉRDEKÉBEN OLVASSA EL A TELJES ÚTMUTATÓT, ÉS ŐRIZZE MEG AZT A KÉSŐBBI HASZNÁLATRA.**

### FIGYELMEZTETÉSEK

- Használat előtt távolítsa el, és dobja ki a műanyag zacskókat és csomagolóanyagokat, és tartsa távol azokat a gyermekektől. A vonatkozó törvényi előírásoknak megfelelően, szelektíven gyűjtse ezeket a hulladékokat.
- A gyermekek autóban történő biztonságos szállításának szabályai országonként eltérőek, ezért javasolt további információért a helyi hatóságokhoz fordulni.
- A terméket az útmutató elolvasása nélkül senki ne használja! Őrizze meg az útmutatót, mert később még szüksége lehet rá!
- Győződjön meg róla, hogy az autó összes utasa tudja, hogyan kell a gyermeket kivenni a gyermekülésből vészhelyzet esetén.
- Ha a gyermekülés útközben beállítást igényel, először álljon meg a járművével egy biztonságos helyen.

- Időközönként ellenőrizze, hogy a gyermeke nem nyitotta-e ki a gyermekülés biztonsági övét, valamint, hogy nem játszik-e annak valamelyik alkatrészével.
- Ellenőrizze, hogy a gyermeket rögzítő biztonsági pánt hasi részei szilárdan tartják-e a medencetájékat, hogy ütközés esetén ne nyomja meg a hasat.
- Ne engedje meg a gyermekeknek, hogy a gyermekülés alkatrészeivel vagy alkatrészelemeivel játsszanak.
- Amikor éppen nem használják a gyermekülést, azt a jármű üléséhez rögzítve tárolja vagy tegye a csomagtartóba. A be nem rögzített gyermekülés veszélyeztetheti az utasokat baleset vagy hirtelen fékezés esetén.
- A gyermekülés minden beállítását csak felnőtt végezheti.
- A gyermeket érő súlyos sérülések kockázata nem csak a balesetek esetén, hanem egyéb körülmények között is megnőhet (hirtelen fékezés, stb.), ha nem tartja be az alábbi utasításokat.
- Egyetlen gyermekülés sem garantálhatja az ön gyermeke teljes biztonságát baleset esetén, de ez a termék, amennyiben helyesen szerelik be, jelentősen csökkenti a súlyos sérülés kockázatát.
- Minden esetben, még rövid utak esetén is megfelelő módon beszerelve használja a gyermekülést. Ha nem így tesz, kockáztatja a gyermek épségét. Különösen arra fordítson figyelmet, hogy a biztonsági öv feszes legyen, ne legyen összecsavarodva vagy helytelen pozícióban!
- Bizonyosodjon meg róla, hogy az autóban utazók a saját biztonságuk érdekében becsatolták a biztonsági öveiket, valamint azért, mert baleset vagy hirtelen fékezés esetén kárt okozhatnak a gyermekben.
- Bizonyosodjon meg róla, hogy a járműülések (összecsatolható, dönthető vagy forgó) rögzítése megfelelő.
- Ellenőrizze, hogy az autóülés fejtámasza nincs-e útban a gyermekülés fejtámaszának: ne tolja előre! Ilyenkor vegye le az adott járműülés fejtámaszát a gyermekülés rögzítése előtt. A levett fejtámaszt ne a kalaptartóra tegye.
- Balesetet követően, még ha kisebb is, a gyermekülést ki kell cserélni,

hiszen lehetséges, hogy az megsérült és ezen sérülések nem feltétlenül észlelhetők szabad szemmel.

- Ne használjon másodkézből beszerzett gyermekülést: Szabad szemmel nem észlelhető károk lehetnek a szerkezetében, ezért a termék biztonsága nem szavatolt.
- Ne használjon sérült, deformálódott, túlzott mértékben elhasznált vagy egyes alkatrészekkel nem rendelkező gyermekülést, hiszen annak biztonsági funkciói korlátozottak lehetnek.
- Ne távolítsa el a terméken található címkéket vagy logókat.
- Az üléshezatot kizárólag a gyártó által jóváhagyott másik huzatra cserélje ki, mivel az a gyermekülés szerves részét képezi. A gyermekülést tilos huzat nélkül használni, mert ezzel gyermeke biztonságát veszélyezteti.
- Amennyiben a pántok elszakadnak vagy elkopnak, a gyermekülést ki kell cserélni.
- A terméket semmilyen módon sem szabad átalakítani, kivéve, ha az átalakítást a gyártó jóváhagyta. Ne szereljen fel nem a gyártó által biztosított vagy jóváhagyott és a gyermeküléssel történő használatra szánt kiegészítőket pótalkatrészeket, vagy alkatrészeket.
- Ne tegyen semmit - párna, takaró, stb. - a gyermekülés és a járműülés közé, továbbá a gyermek és a gyermekülés közé az elválasztásuk érdekében: ellenkező esetben, baleset esetén a gyermekülés nem feltétlenül fog megfelelően működni.
- Ügyeljen rá, hogy a gyermekülés és a járműülés, valamint a gyermekülés és a jármű ajtaja közé ne kerüljenek tárgyak.
- Ne szállítson billegő, le nem rögzített tárgyakat vagy csomagokat a gépjármű kalaptartóján: balesetkor vagy hirtelen fékezésnél az utasok megsérülhetnek.
- Soha ne hagyja a gyermeket egyedül a gépkocsiban, veszélyes lehet!

- A gyermekülésben soha ne szállítson egyszerre egynél több gyermeket!
- Utazás közben ne adjon enni-ivót gyermekének, különösen nyálkát, jégkrémet vagy egyéb pálcikás ételt, mert azok baleset vagy hirtelen fékezés esetén sérülést okozhatnak a gyermeknek.
- Hosszú utazás során javasoljuk, hogy gyakran álljon meg: a gyermekek könnyedén kifáradhatnak, miközben a gyermekülést használják, és mozogniuk kell. Javasoljuk, hogy a gyerekek a gyermekülésbe való be- és kiszálláskor a járda felőli oldalt használják.
- Ha a gyermekülést a napon hagyta, használat előtt ellenőrizze, hogy a gyermekülés egyes részei nem túl forróak-e: ha igen, várja meg, amíg kihűlnek, nehogy a gyermek égési sérülést szenvedjen!
- Az Artsana cég nem vállal felelősséget a termék nem rendeltetésszerű vagy a használati utasításban feltüntetettől eltérő használatára vonatkozóan.



### ALKATRÉSZEK JEGYZÉKE (2. és 3. ábra)

- A. Fejtámasz-beállító kar
- B. Fejtámasz
- C. Átlós biztonsági öv elvezetés
- D. Vállpántok
- E. A gyermekülés biztonsági övei
- F. Hasi biztonsági öv elvezetés
- G. Szűkítőpárna
- H. Csat
- I. Párnázott ágyékpánt
- J. Biztonsági öv szabályozó pánt



- K. Pánt beállító gombja
- L. Döntőkar
- M. Isofix csatlakozók
- N. Isofix csatlakozó jelzők
- O. Isofix csatlakozók kiadó és kioldó gombjai
- P. Top Tether pánt

### MEGFELELŐ ELHELYEZÉS A JÁRMŰBEN 76–105 cm (>15 hónap, max. 18 kg):

Ez egy fejlett „i-Size” gyermekbiztonsági rendszer. A 129/03. sz. jogszabály alapján „i-Size compatible” (i-Size kompatibilis) ülésekkel rendelkező - a jármű gyártója által a jármű használati útmutatójában feltüntetett - járművekben használható. Kétség esetén vegye fel a kapcsolatot a gyermekbiztonsági rendszer vagy a jármű gyártójával.

#### 100–150 cm:

Ez egy „i-Size” ülésmagasítónak minősített továbbfejlesztett gyermekbiztonsági rendszer. A 129/03. sz. jogszabály alapján „i-Size compatible” (i-Size kompatibilis) ülésekkel rendelkező - a jármű gyártója által a jármű használati útmutatójában feltüntetett - járművekben használható. Kétség esetén vegye fel a kapcsolatot a gyermekbiztonsági rendszer vagy a jármű gyártójával.

Ha a jármű nem rendelkezik i-Size üléssel, ellenőrizze a jármű kompatibilitási listáját, mely a termék beszerelési címkéjén és az útmutató végén található QR-kódon keresztül érhető el.

### BESZERELÉS

**1. 76–105 cm (>15 hónap, max. 18 kg) i-SIZE Universal ISOFIX: beszerelés ISOFIX és Top Tether rendszerrel (lásd a 4–13. ábrákat).**

### KIEMELTEN FONTOS

- a) Ne használja a terméket, amíg a gyermek el nem éri a 15 hónapos életkort.
- b) Kizárólag Isofix és Top Tether rendszerrel ellátott ülésre szerelje fel. A gyermek maximális súlya 18 kg lehet.
- c) Isofix rendszerrel való beszerelés esetén a biztonsági övet tilos a gyermekülés mögött rögzíteni, mert ez beakadna a biztonsági öv felfújódó részébe.

**2. A konfiguráció i-SIZE Universal ISOFIX rendszerről i-SIZE ülésmagasító rendszerre történő módosítása (lásd a 14–21. ábrákat).**

**3. 100–150 cm i-SIZE ülésmagasító: beszerelés ISOFIX rendszerrel és a jármű 3 pontos biztonsági övével vagy kizárólag a jármű 3 pontos biztonsági övével (lásd a 22–39. ábrákat).**

### KIEMELTEN FONTOS

- a) A jármű ülésének rendelkeznie kell 3 pontos, statikus vagy visszahúzó biztonsági övvel, amely megfelel a 16. sz. UN/ECE előírásnak vagy más egyenértékű szabványnak (22. ábra).
- b) Soha ne szerelje be az ülést olyan járműülésbe, amely csak 2 pontos biztonsági övvel van felszerelve (23. ábra).
- c) Ügyeljen arra, hogy a jármű biztonsági övének hasi pántja megfelelően illeszkedjen a gyermek csípőjére.
- d) Ha a gyermekülést olyan járműben használják, ahol a hátsó biztonsági öv beépített légzsákokkal van felszerelve (felfújódó biztonsági öv), a biztonsági öv felfújódó szakasza és a gyermekülés biztonsági rendszere közötti kölcsönhatás súlyos sérülést vagy halált okozhat. Ha a gyermekülést olyan járműben használja, ahol a hátsó biztonsági öv beépített légzsákokkal van felszerelve (felfújódó biztonsági öv), kövesse a jármű gyártójának vonatkozó utasításait.
- e) Ha a jármű nem rendelkezik Isofix rögzítéssel, az ülés menetirányba beszerelhető az UN/ECE 16. számú előírásának megfelelő 3 pontos

biztonsági övvel vagy azzal egyenértékű biztonsági övvel a 100–150 cm-es konfigurációban.

- f) Az ülés a gépjármű első utasülésére vagy bármelyik hátsó ülésére beszerelhető. Ezt a gyermekülést soha ne szerelje be oldalirányban vagy a menetiránynak háttal (24. ábra).
- g) Győződjön meg arról, hogy az autó 3 pontos biztonsági övének csatja nincs túl magasán. Ellenkező esetben próbálja a gyermekülést az autó egy másik ülésére szerelni.



## A HUZAT TISZTÍTÁSA

A gyermekülés huzata levehető, és kézzel vagy mosógépben 30 °C-on mosható, a szűkítőpárna azonban csak kézzel mosható. Kérjük, hogy kövesse a szövet címkéjén levő tisztítási utasításokat, amely az alábbi jelzéseket tartalmazza:



Kézzel mosható



Mosógépben 30 °C-on mosható.



Fehéríteni tilos



Szárítógépben szárítani tilos



Vasalni tilos



Vegyztisztítása tilos

Soha ne használjon karcoló hatású tisztítószereket vagy oldószert. A huzatot ne centrifugálja, és kifacsarás nélkül szárítsa meg.

A huzatot csak a gyártó által elfogadott cserehuzattal szabad helyettesíteni, mivel az a gyermekülés szerves részét képezi, így tehát biztonsági elem.

## KIEMELTEN FONTOS

A gyermekülést tilos huzat nélkül használni, mert ezzel gyermeke biztonságát veszélyezteti.

A huzat levételénél a következőképpen járjon el:

### Huzat

- Oldja ki az autóülés hevedereit;
- Távolítsa el a párnázott lábelváltasztót;
- Emelje fel a fejtámaszt;
- Távolítsa el a vállpántokat;
- A huzat központi fülének kioldásához használja a gombot;
- Oldja a huzat gombjait az övvezető hasi része mellett és az autóülés fejtámlájának hátsó részén;
- Húzza le a huzatot.

### Fejtámasz

- Oldja az autóülés fejtámaszának hátsó részén lévő gombokat;
- Oldja a fejtámasz alján lévő gombokat;
- Húzza le a fejtámaszt.

## MŰANYAG ÉS FÉM ALKATRÉSZEK TISZTÍTÁSA

A műanyagból vagy festett fémből készült alkatrészek tisztítását nedves ruhával végezze. Soha ne használjon karcoló hatású tisztítószereket vagy oldószert.

A gyermekülés mozgatható részeit semmivel nem szabad megkenni.

## AZ ALKATRÉSZEK ÉPSÉGÉNEK ELLENŐRZÉSE

Javasoljuk, hogy a következő alkatrészek épségét és elhasználódási fokát rendszeresen ellenőrizze:

- Huzat: Ellenőrizze, hogy nem türemkedett-e ki a bélés, vagy nem hullik-e a varrásnál. Ellenőrizze a varrások állapotát: Mindig épnek kell lenniük.
- Biztonsági pántok: ellenőrizze a pamutanyag és a biztonsági öv szabályozó szalag, ágyékpánt, vállak és a biztonsági pánt lemez helyeivel megegyező részek kopását.
- Műanyag alkatrészek: Ellenőrizze a műanyag alkatrészek elhasználódási fokát! Ezeket nem lehet szemmel látható sérülés vagy elszíneződés.

### **HASZNÁLATI KORLÁTOZÁSOK**

NE HASZNÁLJA a terméket 10 évnél hosszabb ideig. Ennyi idő után az anyag elváltozása (például a napfény hatására) csökkentheti vagy károsan befolyásolhatja a termék hatékonyságát.

### **A TERMÉK TÁROLÁSA**

Használaton kívül tárolja a gyermekülést száraz, hőforrástól távoli, portól, nedvességtől, közvetlen napsütéstől védett helyen.

### **A TERMÉK HULLADÉKKÉNT TÖRTÉNŐ ELHELYEZÉSE**

Ha a gyermekülés már nem felel meg az eredeti biztonsági előírásoknak, akkor ne használja tovább, és ártalmatlanítsa megfelelő gyűjtőhelyen. Mindig az adott országban hatályos útmutatásoknak és jogszabályoknak megfelelően kell a gyermekülést hulladékként elhelyezni.

### **GARANCIA**

A termékre a használati útmutatóban foglalt rendeltetés szerinti használat esetén vállalunk megfelelőségi garanciát. A garancia nem terjed

ki a nem rendeltetésszerű használat, kopás vagy baleset okozta károkra. A megfelelőségi garancia időtartamát a vásárlás országában hatályos nemzeti jogszabályok konkrét rendelkezései határozzák meg.

## MOKITA i-SIZE (76-150 cm)

Acest scaun auto pentru copii este omologat conform regulamentului ECE R 129/03 pentru transportul copiilor:

- Cu o înălțime cuprinsă între 76 și 150 cm (Fig.1);
  - 76-105 cm (>15 luni, max. 18 kg) (i-SIZE ISOFIX Universal)
  - 100-150 cm (i-SIZE Booster Seat)
- Cu vârsta cuprinsă între: 15 luni și aproximativ 12 ani;
- În direcția de deplasare.

### INSTRUCȚIUNI DE UTILIZARE

**ÎNAINTE A INSTALA SCAUNUL AUTO PENTRU COPII, CITIȚI ACEST MANUAL DE INSTRUCȚIUNI CU ATENȚIE ȘI ÎN ÎNTREGIME PENTRU A EVITA PERICOLELE LA UTILIZARE ȘI PĂSTRAȚI-L PENTRU CONSULTĂRI ULTERIOARE.**

### AVERTISMENTE

- Înainte de utilizare, îndepărtați și aruncați la gunoi toate pungile de plastic și toate articolele din ambalajul produsului, în orice caz, nu le lăsați la îndemâna copiilor. Se recomandă ca aceste obiecte să fie eliminate prin colectare selectivă, în conformitate cu legislația în vigoare.
- Fiecare țară are legi și reglementări diferite în ceea ce privește siguranța copiilor în timpul transportului copiilor în mașină, prin urmare este recomandabil să contactați autoritățile locale pentru mai multe informații.
- Nu permiteți utilizarea produsului de către persoane care nu au citit instrucțiunile; păstrați acest manual pentru consultări viitoare.
- Se recomandă ca toți pasagerii să fie informați cu privire la modalitatea de scoatere a copilului în caz de urgență.
- În timpul deplasării, înainte de a efectua orice operație de reglare a

scaunului copilului sau de așezare a copilului în scaun, opriți autovehiculul într-un loc sigur.

- Controlați copilul din când în când ca să vă asigurați că nu a scos centura de siguranță din catarama de fixare a scaunului și că nu s-a jucat cu scaunul sau părți ale acestuia.
- Asigurați-vă că porțiunea abdominală a centurii de siguranță care fixează copilul se sprijină corect pe bazin, astfel încât acesta să fie menținut în poziție, însă fără riscul de a face presiune pe abdomen în cazul producerii unui impact.
- Nu permiteți altor copii să se joace cu părți sau componente ale scaunului auto.
- Când nu transportați copilul, scaunul de mașină pentru copii poate rămâne instalat sau poate fi pus în portbagaj. Un scaun auto pentru copii incorect instalat poate reprezenta un pericol pentru pasageri în cazul unui accident sau al unei frânări bruște.
- Orice reglare a scăunelului pentru copii trebuie efectuată numai de către un adult.
- Riscul unor răniri grave ale copilului, nu numai în caz de accident, ci și în alte situații (de ex. frânări bruște etc.) crește dacă indicațiile din acest manual nu sunt respectate cu atenție.
- Niciun scaun auto pentru copii nu poate garanta siguranța totală a copilului în caz de accident, însă utilizarea acestui produs reduce riscul de leziuni grave sau deces.
- Utilizați mereu scaunul auto pentru copii, corect instalat, chiar și pentru călătorii scurte. În caz contrar, puteți pune în pericol siguranța copilului. Verificați, în special, dacă centurile scaunului auto pentru copii sunt întinse corect, nu sunt răsucite sau în poziție incorectă.
- Asigurați-vă că toți pasagerii din autovehicul folosesc centuri de siguranță, atât pentru siguranța personală, cât și pentru evitarea rănirii copilului în caz de accident sau frână bruscă.
- Verificați ca scaunele din automobil (care se pliază, rabatează sau se rotesc) să fie bine fixate.
- Asigurați-vă că tetiera banchetei auto nu se suprapune cu scaunul

de mașină pentru copii: nu trebuie să îl împingă în față. Dacă se întâmplă acest lucru, îndepărtați tetiera banchetei auto de pe automobilul în care este instalat scaunul de mașină pentru copii, având grijă să nu o lăsați pe polița din spate.

- În urma unui accident, chiar și minor, scaunul auto pentru copii trebuie înlocuit deoarece poate să fi suferit avarii care nu sunt întotdeauna vizibile cu ochiul liber.
- Nu folosiți un scaun auto pentru copii achiziționat la mâna a doua: ar putea avea avarii ale structurii care nu se văd cu ochiul liber, însă care pot compromite siguranța produsului.
- Nu utilizați un scaun deteriorat, deformat, excesiv de uzat sau care are părți lipsă: este posibil să își fi pierdut caracteristicile originale de siguranță.
- Nu îndepărtați etichetele și mărcile de pe produs.
- Husa textilă poate fi înlocuită numai cu una aprobată de producător, deoarece aceasta reprezintă parte integrantă a scaunului de mașină pentru copii. Pentru siguranța copilului în scaunul auto pentru copii, nu-l utilizați niciodată fără husa textilă a acestuia.
- Scaunul de mașină pentru copii nu mai poate fi utilizat în cazul în care centura este tăiată sau distrusă.
- Nu efectuați modificări sau adaosuri produsului fără aprobarea producătorului. Nu instalați pe acest scaun de mașină pentru copii accesorii, piese de schimb sau componente care nu sunt furnizate sau recomandate de producător.
- Nu folosiți niciun material, cum ar fi de exemplu pernute sau pățuri, pentru a înălța scaunul auto pentru copii de pe banchetă sau pentru a înălța copilul în scaunul său: în caz de accident, este posibil ca scaunul să nu funcționeze corect.
- Verificați să nu fie amplasat niciun obiect între banchetă și scaunul auto pentru copii sau între scaunul auto pentru copii și portieră.
- Verificați să nu aveți în timpul transportului, în special pe polița in-

terioara din spatele automobilului, obiecte sau bagaje care să nu fi fost fixate sau poziționate în siguranță: în caz de accident sau frână bruscă, acestea ar putea răni pasagerii.

- Nu lăsați niciodată copilul nesupravegheat în autovehicul, în caz contrar, acesta poate fi expus pericolelor!
- Nu transportați mai mult de un copil în scaunul auto pentru copii.
- Evitați hrănirea copilului în timpul deplasării, în special cu acadele, înghețată sau orice alt tip de aliment pe băț. În caz de accident sau frână bruscă, acestea ar putea răni copilul.
- Pe timpul deplasărilor de lungă durată se recomandă să efectuați opriri frecvente: copilul obosește cu ușurință în scaunul auto pentru copii și are nevoie să se miște. Se recomandă să urcați sau să coborâți copilul din autovehicul de pe partea cu trotuarul.
- În cazul în care automobilul a fost expus la soare pentru mult timp, verificați cu atenție scaunul auto pentru copii înainte de a-l așeza pe copil, având grijă să nu prezinte părți supraîncălzite: în acest caz lăsați-le să se răcească înainte de a așeza copilul, pentru a evita eventuale arsuri.
- Societatea comercială Artsana își declină orice responsabilitate în caz de utilizare improprie a produsului sau în caz de utilizare a acestuia nerespectând aceste instrucțiuni.



### LISTA COMPONENTELOR (Fig. 2 și 3)

- Manetă de reglare a tetierei
- Tetieră
- Ghidaj centuri de siguranță diagonale
- Centuri de umăr
- Centuri siguranță scaun

- F. Ghidaj al centurilor abdominale
- G. Adaptorul
- H. Cataramă
- I. Curea dintre picioare, matlasată
- J. Bandă de reglare a centurilor de siguranță
- K. Buton de reglare a centurilor
- L. Manetă de înclinare în spate
- M. Conectoare Isofix
- N. Indicatoare conectoare Isofix
- O. Butoane pentru extragerea și decuplarea conectoarelor Isofix
- P. Top Tether

## POZIȚIA CORECTĂ ÎN VEHICUL

### 76-105 cm (>15 luni, max. 18 kg):

Acesta este un sistem avansat de reținere „i-Size” pentru copii. Sistemul este omologat conform regulamentului nr. 129/03 pentru utilizarea în autovehicule pe scaune „compatibile cu sistemele i-Size”, după cum este indicat de producătorul autovehiculului în manualul acestuia. În cazul în care aveți nelămuriri, adresați-vă producătorul sistemului de reținere pentru copii sau vânzătorului.

### 100-150 cm:

Acesta este un sistem avansat de reținere pentru copii, clasificat ca sistem de înălțare „i-Size”. Sistemul este omologat conform regulamentului nr. 129/03 pentru utilizarea în autovehicule pe scaune „compatibile cu sistemele i-Size”, după cum este indicat de producătorul autovehiculului în manualul acestuia. În cazul în care aveți nelămuriri, adresați-vă producătorul sistemului de reținere pentru copii sau vânzătorului.

Dacă autovehiculul dvs. nu are o poziție de ședere i-Size, verificați lista de compatibilitate a autovehiculelor disponibilă scanând QR aflat atât

pe eticheta de instalare a produsului, cât și la sfârșitul acestui manual.

## INSTALAREA

**1. 76-105 cm (>15 luni, max. 18 kg) i-SIZE ISOFIX Universal: instalare cu ISOFIX și Top Tether (a se vedea ilustrațiile de la numărul 4 la numărul 13).**

### PUNCTE DE ATENȚIE

- a) nu utilizați produsul dacă vârsta copilului nu este de 15 luni.
- b) Instalarea trebuie să aibă loc pe scaune dotate cu Sistem Isofix și Top Tether. Greutatea copilului nu trebuie să depășească 18 kg.
- c) În timpul instalării cu Sistemul Isofix, centura de siguranță a autovehiculului nu trebuie să fie prinsă în spatele scaunului auto pentru copii deoarece ar putea cauza declanșarea porțiunii gonflabile a centurii.

**2. Schimbarea configurației de la i-SIZE ISOFIX Universal la i-SIZE Booster Seat (a se vedea ilustrațiile de la numărul 14 la numărul 21).**

**3. • 100-150 cm i-SIZE Booster Seat: instalare cu ISOFIX și centură de siguranță în trei puncte sau numai cu centură de siguranță în trei puncte a mașinii (a se vedea ilustrațiile de la numărul 22 la numărul 39).**

### PUNCTE DE ATENȚIE

- a) Scaunul automobilului trebuie să fie dotat cu centură de siguranță în trei puncte, statică sau cu derulator, omologată în temeiul Regulamentului UN/ECE Nr. 16 sau al altor standarde echivalente (Fig. 22).
- b) Nu instalați niciodată scaunul pentru copii cu centura automobilului în două puncte (Fig. 23).
- c) Asigurați-vă că porțiunea abdominală a centurii de siguranță a mașinii se sprijină corect pe bazinul copilului.

- d) Dacă se utilizează în autovehicule prevăzute cu centuri de siguranță spate cu airbag-uri integrate (centuri gonflabile), interacțiunea dintre porțiunea gonflabilă a centurii autovehiculului și acest sistem de reținere pentru copii poate provoca răni grave sau decesul. Consultați manualul de instrucțiuni al producătorului mașinii pentru a afla cum să utilizați scaunul în vehicule dotate cu centuri de siguranță posterioare cu airbaguri integrate (centuri gonflabile).
- e) În cazul în care automobilul nu este echipat cu sistem de fixare Isofix, scaunul auto pentru copii poate fi instalat cu fața la direcția de mers cu centura de siguranță în 3 puncte a mașinii, omologată în conformitate cu Regulamentul nr. 16 al CEE-ONU sau echivalent, numai în configurația de 100-150 cm.
- f) Scaunul de mașină poate fi instalat pe scaunul din față al pasagerului sau pe oricare din scaunele din spate. Nu folosiți acest scaun pe banchete așezate lateral sau contrar sensului de mers.(Fig. 24).
- g) Asigurați-vă să nu fie prea înaltă catarama centurii cu trei puncte a automobilului. În caz contrar, încercați să instalați scaunul de mașină pentru copii pe un alt scaun al mașinii.



### CURĂȚAREA HUSEI TEXTILE

Husa scaunului de mașină pentru copii este complet detașabilă și poate fi spălată manual sau în mașina de spălat la 30 ° C; în schimb, adaptorul poate fi spălat doar manual. Pentru spălare, urmați instrucțiunile de pe eticheta husei ce conține următoarele simboluri pentru spălare:



Spălare manuală



Spălați la 30°C în mașina de spălat rufe



Nu folosiți înălbitori



Nu stoarceți mecanic



Nu călcați



Nu curățați chimic

Nu folosiți niciodată detergenți abrazivi sau solvenți. Nu uscați mecanic țesătura, lăsați să se usuce fără stoarcere.

Husa scaunului trebuie să fie înlocuită doar cu o altă husă aprobată de către producător, deoarece este parte integrantă a scaunului auto pentru copii și, prin urmare, face parte din elementele sale de siguranță.

### PUNCTE DE ATENȚIE

Pentru siguranța copilului în scaunul auto pentru copii, nu-l utilizați niciodată fără husa textilă a acestuia.

Pentru a îndepărta materialul textil, urmați indicațiile de mai jos:

#### Husă

- Decuplați centurile scaunului de mașină pentru copii;
- Îndepărtați centura matlasată dintre picioare;
- Ridicați tetiera;
- Scoateți centurile de umăr;
- Decuplați clapeta centrală a căptușelii cu ajutorul butoanelor;
- Decuplați butoanele căptușelii aflate lângă ghidajele centurilor abdominale și în partea din spate a spătarului scaunului auto pentru copii;
- Scoateți căptușeala.

**Tetieră**

- Desfaceți nasturii de pe partea din spate a tetierei scaunului auto pentru copii;
- Desfaceți nasturii de la baza tetierei;
- Scoateți tetiera.

**CURĂȚAREA COMPONENTELOR DIN PLASTIC ȘI METAL**

Curățați componentele din plastic și din metal cu o lavetă umedă. Nu folosiți niciodată detergenți abrazivi sau solvenți.

Piese mobile ale scaunului auto pentru copii nu trebuie să fie lubrificate.

**CONTROLUL INTEGRITĂȚII COMPONENTELOR**

Se recomandă să verificați periodic integritatea și starea uzurii următoarelor componente:

- Tapițeria: verificați să nu iasă din cusături căptușeala. Verificați starea cusăturilor: acestea trebuie să fie întotdeauna intacte și nedeteriorate.
- Centuri: verificați ca materialul să nu fie uzat, destrămat, mai ales în zona de reglare a centurii, a picioarelor, a umerilor și în dreptul plăcuței care ajustează centurile.
- Componente din plastic: verificați ca piesele din plastic să nu fie uzate, deteriorate sau decolorate.

**LIMITA DE UTILIZARE**

NU utilizați produsul mai mult de 10 ani. După această perioadă, modificările suferite de materiale (de exemplu, datorate expunerii la soare) pot reduce sau compromite eficacitatea produsului.

**DEPOZITAREA PRODUSULUI**

Atunci când nu este montat în automobil, este recomandat să depo-

zitați scaunul auto pentru copii într-un loc uscat, departe de surse de căldură și să fie protejat de praf, umiditate și lumina directă a soarelui.

**ELIMINAREA PRODUSULUI**

Atunci când scaunul auto pentru copii atinge limita de utilizare prevăzută, nu-l mai utilizați și depuneți-l la un punct adecvat de colectare a deșeurilor. Pentru protejarea mediului, separați tipurile diferite de deșeurii respectând reglementările de mediu în vigoare din țara în care este utilizat.

**GARANȚIE**

Produsul este garantat împotriva oricărui defect de conformitate în condiții normale de utilizare conform specificațiilor din instrucțiunile de utilizare. Astfel, garanția nu se va aplica în cazul daunelor provocate de utilizarea necorespunzătoare, uzură sau evenimente accidentale. Pentru durata garanției cu privire la defectele de conformitate, consultați prevederile specifice din legislația națională aplicabilă în țara de achiziție, dacă sunt prevăzute.



## МОКИТА i-SIZE (76-150 cm)

Това столче е утвърдено съгласно регламент ECE R 129/03 за превоз на деца:

- С височина между 76 cm и 150 cm (Фиг.1);
  - 76-105 cm (>15 месеца, макс. 18 kg) (i-SIZE ISOFIX Universale)
  - 100-150 cm (i-SIZE Booster Seat)
- Възраст: от 15 месеца до около 12 години;
- Посока на движение.

### ИНСТРУКЦИИ ЗА УПОТРЕБА

**ПРОЧЕТЕТЕ ВНИМАТЕЛНО И ИЗЦЯЛО ТЕЗИ ИНСТРУКЦИИ ПРЕДИ ДА ИНСТАЛИРАТЕ СТОЛЧЕТО, ЗА ДА ИЗБЕГНЕТЕ ОПАСНОСТИ ПО ВРЕМЕ НА УПОТРЕБА, И ГИ СЪХРАНЯВАЙТЕ ЗА БЪДЕЩИ СПРАВКИ.**

### ПРЕДУПРЕЖДЕНИЯ

- Преди употребата отстранете всички найлонови торбички и опаковъчни материали от продукта и ги съхранявайте на недостъпно за деца място. Препоръчва се тези части да се изхвърлят според правилата за разделно събиране на отпадъците, в съответствие с действащото законодателство.
- Всяка държава има различни разпоредби относно превозването на деца в автомобил, затова е препоръчително да се свържете с местните власти за повече информация.
- Не разрешавайте използването на izdelieto от лица, непознати с инструкциите за употреба и съхранявайте това ръководство за бъдещи справки.
- Уверете се, че всички пътници в автомобила са осведомени за на-

чина на освобождаване на детето в случай на извънредна ситуация.

- Ако е необходимо да регулирате столчето или да обърнете внимание на детето при движение, първо спрете автомобила на безопасно място.
- Периодично проверявайте дали детето не е откопчало катарамата на предпазните колани и не си играе с части от столчето.
- Уверете се, че поясните части на колана, който задържа детето, са поставени правилно върху таза, така че да не притиснат корема в случай на удар.
- Не разрешавайте на други деца да си играят с части и компоненти на столчето.
- Когато не се използва за превозване на дете, столчето трябва да се остави монтирано или да се съхранява в багажника. Неправилно монтирано столче може да представлява опасност за останалите пътници в автомобила в случай на ПТП или рязко спиране.
- Регулирането на столчето трябва да бъде извършвано само от възрастни.
- Опасността от сериозно нараняване на детето, не само в случай на злополука, но също така и при други обстоятелства (напр. рязко спиране и др.) нараства, ако указанията в настоящото ръководство не се спазват стриктно.
- Нито едно столче не гарантира пълната безопасност на детето в случай на произшествие, но употребата на този продукт намалява значително риска от тежки наранявания или смърт когато е монтиран правилно.
- Винаги използвайте правилно инсталираното столче за автомобил, дори при кратки пътувания. Неизползването му може да се окаже решаващо за сигурността на детето. По-специално проверете дали обезопасителните колани са правилно опънати, не са усукани или в неправилно положение.
- Уверете се, че всички пътници в автомобила са закопчали предпазните колани, не само за тяхната безопасност, но и да предпазят детето от нараняване в случай на злополука или рязко

спиране по време на пътуването.

- Убедете се, че всички подвижни седалки на автомобила (сгъваеми или въртящи се), са добре фиксирани по местата си.
- Уверете се, че подглавника на седалката не се допира до подглавника на столчето: не трябва да го избутва напред. Ако това се случи, отстранете подглавника от седалката на автомобила, на която се монтира столчето, като внимавате да не я поставите на задната кора.
- След пътно-транспортно произшествие, даже и незначително, Ви препоръчваме да замените столчето, тъй като е възможно по него да има повреди, които не могат да се забележат с просто око.
- Не използвайте столчета втора употреба: тъй като могат да имат конструктивни дефекти в резултат от ПТП, които не можете да забележите с просто око и биха могли да застрашат сигурността на детето.
- Не използвайте детското столче, ако е повредено, деформирано, прекомерно износено или някоя негова част липсва: защото има опасност да е загубило първоначалните си характеристики, гарантиращи безопасността на детето.
- Не сваляйте етикетите и марките от продукта.
- Текстилната част може да бъде сменена само с такава, одобрена от производителя, тъй като е неразделна част от столчето. За да гарантирате пълната сигурност на детето, никога не използвайте столчето без покритието му.
- Ако коланът е срязан или разнищен, столчето вече не може да се използва.
- Не правете промени или допълнения по продукта без одобрението на производителя. Не монтирайте принадлежности, резервни части или компоненти, които не са произведени или одобрени от производителя на столчето.
- Не поставяйте нищо, като например възглавници или завивки, за да повдигнете по-високо основата на столчето, или за да пов-

дигнете детето: в случай на произшествие столчето може да не функционира правилно.

- Уверете се, че между столчето и седалката и столчето и автомобилната врата няма никакви предмети.
- Уверете се, че на задната кора на автомобила не се превозват незакрепени или нестабилни предмети или багаж: при инцидент или рязко спиране те могат да наранят пътниците.
- Никога не оставяйте детето без надзор в автомобила, може да бъде опасно!
- Не поставяйте в столчето повече от едно дете едновременно.
- Избягвайте да храните детето по време на път, в частност избягвайте близалките, сладоледите и други храни на клечка. При ПТП или рязко спиране такива предмети биха могли да го наранят.
- При продължителни пътувания е препоръчително да се правят чести спирания: детето лесно се уморява в столчето и трябва да се движи. Препоръчваме винаги да отваряте вратата откъм тротоара, за да помогнете на детето да излезе или да се качи в автомобила.
- В случай че автомобилът е стоял дълго време на слънце, е необходимо да проверите температурата на столчето и на частите му: в случай на необходимост изчакайте то да се охлади, преди да поставите детето, за да избегнете риска от изгаряне.
- Фирма Artsana не носи никаква отговорност за щети, настъпили в резултат на неправилно използване на изделието или неспазване на указанията, дадени в упътването.



### СПИСЪК НА КОМПОНЕНТИТЕ (Фиг. 2 и 3)

A. Лост за регулиране на подглавника

- V. Подглавник
- C. Диагонален водач на коланите
- D. Раменни презрамки
- E. Предпазни колани на столчето
- F. Поясен водач на коланите
- G. Ограничител
- H. Заклучващ механизъм
- I. Уплътнен ремък за чатала
- J. Система за регулиране дължината на предпазните колани
- K. Бутон за регулиране на коланите
- L. Лост за накланяне
- M. Съединителни елементи Isofix
- N. Индикатори на съединителни елементи Isofix
- O. Бутони за изваждане и освобождаване на съединителните елементи Isofix
- P. Top Tether /Горно лентово закрепване/

## **ПРАВИЛНО ПОЛОЖЕНИЕ В АВТОМОБИЛА**

### **76-105 cm (>15 месеца, макс. 18 kg):**

Това е усъвършенствана система за обезопасяване на деца "i-Size". Одобрена е съгласно Регламент №129/03 за използване в превозни средства, „съвместими със системи i-Size“, както е посочено от производителя на превозното средство в ръководството за автомобила. Ако имате съмнения, консултирайте се с производителя на системата за обезопасяване на деца или с дистрибутора.

### **100-150 cm:**

Това е усъвършенствана система за обезопасяване на деца, класифицирана като седалка за повдигане "i-Size". Одобрена е съгласно Регламент №129/03 за използване в превозни средства, „съвместими със системи i-Size“, както е посочено от произво-

теля на превозното средство в ръководството за автомобила. Ако имате съмнения, консултирайте се с производителя на системата за обезопасяване на деца или с дистрибутора.

Ако превозното средство няма седалка i-Size, проверете списъка за съвместимост с автомобили, достъпен чрез QR кода на етикета за инсталиране на продукта и в края на това ръководство.

## **ИНСТАЛИРАНЕ**

### **1. 76-105 cm (>15 месеца, макс. 18 kg) i-SIZE ISOFIX Universale: инсталиране с ISOFIX и Top Tether (виж фигури от номер 4 до номер 13).**

#### **СИМВОЛИ ЗА ВНИМАНИЕ:**

- a) Не използвайте продукта, преди детето да е навършило 15 месеца.
- b) Поставянето трябва да е върху седалки със система Isofix и Top Tether. Допустимото тегло на детето е 18 kg.
- v) При монтаж със система Isofix предпазният колан на автомобила не трябва да е закопчан зад столчето, защото това ще захване надуваемата част на колана.

### **2. Смяна на конфигурацията от i-SIZE ISOFIX Universale на i-SIZE Booster Seat (виж фигури от номер 14 до номер 21).**

### **3. 100-150 cm i-SIZE Booster Seat: инсталиране с ISOFIX и триточков предпазен автомобилен колан или само с триточков предпазен автомобилен колан (виж фигури от номер 22 до номер 39).**

#### **СИМВОЛИ ЗА ВНИМАНИЕ:**

- a) Автомобилната седалка трябва да бъде оборудвана с 3-точков предпазен колан, статичен или с навиващ механизъм, одобрен съгласно Правило № 16 на ИКЕ на ООН или други еквивалентни стандарти (Фиг. 22).

- б) Никога не монтирайте столчето на автомобилна седалка, оборудвана само с двучков обезопасителен колан (Фиг. 23).
- в) Уверете се, че поязната част на колана ляга правилно върху таза на детето.
- г) При употреба в превозни средства, снабдени със задни обезопасителни колани с вградени в тях въздушни възглавници (надуваеми колани), взаимодействието между надуваемата част на колана на превозното средство с тази система за обезопасяване на деца може да доведе до сериозни наранявания или смърт. следвайте инструкциите на производителя на автомобила за употреба на столчето в превозни средства, оборудвани със задни предпазни колани с вградени въздушни възглавници (надуваеми колани).
- д) Ако автомобилът не е оборудван със закрепване Isofix, автомобилното столче може да се монтира по посока на движението с триточков автомобилен колан, одобрен съгласно Правило № 16 на ИКЕ на ООН или еквивалентен само в конфигурация 100-150 cm.
- е) Столчето може да бъде монтирано на предната седалка от страната на пътника или на една от задните седалки. В никакъв случай не монтирайте столчето върху странични или разположени срещу посоката на движение седалки (Фиг. 24).
- ж) Убедете се, че заключващият механизъм на триточковия предпазен автомобилен колан не се намира твърде високо. В противен случай опитайте да монтирате столчето върху някоя от другите седалки в автомобила.



### ПОЧИСТВАНЕ НА ТЕКСТИЛНАТА ЧАСТ

Текстилната част на столчето може изцяло да се сваля и пере на ръка или в перална машина при температура 30°C, докато ограничителната възглавница може да се пере само на ръка. При пране спазвайте указанията на етикета на текстилното покритие, които съдържат следните символи за пране:



Ръчно пране



Да се пере в перална машина при 30°C



Не избелвайте



Не сушете в сушилна машина



Не гладете



Не подлагайте на химическо чистене

Не използвайте абразивни почистващи препарати или разтворители. Не центрофугирайте, не изстисквайте.

Текстилното покритие може да бъде заменено само с такова, одобрено от производителя, тъй като е неразделна част от столчето и поради това представлява част от системата за сигурност на детето.

### СИМВОЛИ ЗА ВНИМАНИЕ:

За да гарантирате пълната сигурност на детето, никога не използ-

вайте столчето без покритието му.

За да свалите текстилната част, постъпете по следния начин:

#### **Покритие**

- Разкопчайте коланите на столчето;
- Свалете уплътнената част между крачетата;
- Повдигнете подглавника;
- Свалете презрамките;
- Откопчайте от копчетата средната част на текстилното покритие;
- Разкопчайте копчетата на текстилната част, разположени в близост до водача на поясните колани и на гърба на столчето;
- Свалете текстилната част.

#### **Подглавник**

- Разкопчайте копчетата от задната страна на подглавника на столчето;
- Разкопчайте копчетата върху основата на подглавника;
- Извадете подглавника.

#### **ПОЧИСТВАНЕ ПЛАСТМАСОВИТЕ И МЕТАЛНИТЕ ЧАСТИ**

За почистване на пластмасовите и металните части на столчето използвайте само мека влажна кърпа. Никога не използвайте абразивни почистващи препарати или разтворители.

Не смазвайте движещите се части на столчето.

#### **ПРОВЕРКА НА СЪСТОЯНИЕТО НА КОМПОНЕНТИТЕ**

Препоръчваме периодично да проверявате състоянието и степента на износване на следните компоненти:

- Текстилна част: уверете се, че не стърчат и не изпадат части от подпльнката. Шевове трябва да са напълно запазени.
- Предпазни колани: трябва да са здрави и да не носят следи от разнищване, износване или изтъняване близо до лентите за регулиране, на ремъка за чатала, раменните презрамки и в зоната

на плочата за регулиране на коланите.

- Пластмасови части: проверете степента им на износеност, не бива да са повредени или избелели.

#### **ОГРАНИЧЕНИЯ ЗА УПОТРЕБА**

НЕ използвайте продукта за период над 10 години. След този период промените в материалите (например заради излагане на слънчева светлина) могат да намалят или компрометират ефективността на продукта.

#### **СЪХРАНЯВАНЕ НА ПРОДУКТА**

Когато не използвате столчето, Ви препоръчваме да го съхранявате на сухо място, далеч от източници на топлина, прах, влага или пряка слънчева светлина.

#### **ИЗХВЪРЛЯНЕ НА ПРОДУКТА**

Когато столчето стане негодно за по-нататъшна употреба, е необходимо да го изхвърлите. С оглед опазване на околната среда трябва да разделите различните видове материали, от които е произведено, в съгласие с действащото законодателство на Вашата страна.

#### **ГАРАНЦИЯ**

Продуктът има гаранция срещу всяка липса на съответствие при нормални условия на употреба, както е предвидено в инструкциите за употреба. Поради това гаранцията не се прилага в случай на щети, причинени от неправилна употреба, износване или случайни събития. В случай на липси на съответствие по време на срока на гаранцията се запознайте със специфичните разпоредби на действащото национално законодателство в страната на покупката.

## МОКІТА i-SIZE (76-150 см)

Це автокрісло сертифіковано відповідно до Правил ЄЕК 129/03 щодо перевезення дітей:

- Зростом від 76 до 150 см (мал. 1);
  - 76-105 см (>15 місяців, макс. 18 кг) (універсальне кріплення i-SIZE ISOFIX)
  - 100-150 см (стілчик-бустер i-SIZE)
- Віком: від 15 місяців приблизно до 12 років;
- Обличчям в напрямку руху.

**ІНСТРУКЦІЯ З ЕКСПЛУАТАЦІЇ  
ПЕРЕД ВИКОРИСТАННЯМ УВАЖНО ПРОЧИТАЙТЕ ЦЮ  
КНИЖКУ З ІНСТРУКЦІЯМИ, ЩОБ УНИКНУТИ НЕБЕЗПЕКИ  
ПРИ ВИКОРИСТАННІ, ТА ЗБЕРЕЖІТЬ ЇЇ ДЛЯ ПОДАЛЬШОГО  
ВИКОРИСТАННЯ.**

### ЗАСТЕРЕЖЕННЯ

- Перед використанням приберіть і викиньте пластикові пакети та всі елементи упаковки виробу або зберігайте їх у недоступному для дітей місці. Рекомендується викидати ці компоненти за процедурою роздільного збору відходів відповідно до чинних законів.
- У кожній окремій країні існують свої закони і правила безпеки щодо перевезення дітей в автомобілі, тому рекомендується звернутись до місцевих органів влади для отримання додаткової інформації.
- Уникати використання виробу без попереднього ознайомлення з інструкцією та зберегти цей посібник для подальшого використання.
- Всі пасажири мають бути проінформовані про спосіб вивільнен-

ня дитини в разі дорожньо-транспортної пригоди.

- Якщо в дорозі потрібно відрегулювати автокрісло або виконати інші операції, обов'язково зупиніть автомобіль в безпечному місці і потім виконуйте необхідні дії.
- Періодично перевіряйте, щоб дитина не розстібнула пряжку ременя безпеки автокрісла і щоб вона не гралася його деталями.
- Перевірте, щоб частини ременя на животі, що тримають дитину, належним чином прилягали до тазу, щоб вони трималися та не тиснули на живіт у разі удару.
- Уникати випадків гри інших дітей з компонентами та частинами автокрісла.
- Коли дитина не перевозиться, автокрісло повинно залишатися встановленим в автомобілі або зберігатися в багажному відділенні. Неправильно встановлене автокрісло насправді може становити небезпеку для пасажирів у разі ДТП або різкого гальмування.
- Операції з регулювання крісла мають виконуватись виключно дорослою особою.
- Недотримання заходів безпеки, викладених у цій інструкції, підвищує ймовірність серйозних травм у дитини не тільки у випадку аварії, а й в будь-яких інших ситуаціях (наприклад, при різкому гальмуванні, тощо).
- Жодне автокрісло не може гарантувати повну безпеку дитини в разі дорожньо-транспортної пригоди, але використання цього виробу зменшує ризик серйозних травм або смерті.
- Завжди використовуйте правильно встановлене автокрісло, навіть для поїздок на короткі відстані. Недотримання цих вимог загрожує безпеці дитини. Особливо перевіряйте, щоб ремені автокрісла були достатньо натягнутими, не перекручувались або не були розташовані в неправильному положенні.
- Переконайтеся в тому, що всі пасажири автомобіля використовують власні ремені безпеки. Це необхідно для їх власної безпеки, а також щоб уникнути травмування дитини в разі дорожньо-транспортної пригоди або різкого гальмування.

- Перевіряйте, щоб сидіння транспортного засобу (що розкладаються, відкидаються або повертаються) були добре прикріплені.
- Перевірте, щоб підголовник сидіння не заважав підголовнику дитячого крісла: він не повинен штовхати його вперед. Якщо це відбувається, зніміть підголовник з автомобільного сидіння, на якому встановлено автокрісло, і не залишайте його в салоні.
- Після дорожньо-транспортної пригоди, навіть незначної, автокрісло необхідно замінити, оскільки воно може мати uszkodження, які не завжди помітні неозброєним оком.
- Не використовуйте вживані автокрісла: вони можуть мати конструктивні uszkodження, які не помітні неозброєним оком, але негативно впливають на безпеку виробу.
- Не використовувати автокрісло у разі пошкодження, деформації, надмірного зношення або нестачі будь-якої з його частин: тому що воно може втратити вихідні властивості безпеки.
- Не зрізайте бірки та маркування з виробу.
- Чохол може бути замінений тільки за погодженням з виробником, оскільки є невід'ємною частиною автокрісла. Ніколи не використовуйте дитяче крісло без чохла, тому що це може піддати небезпеці Вашу дитину.
- Автокрісло не можна більше використовувати, якщо на ремнях є порізи або місця зношення.
- Забороняються модифікації або доповнення виробу іншими аксесуарами, якщо вони не затверджені виробником. Забороняється використання з автокріслом не поставлених виробником аксесуарів, запасних частин або компонентів.
- Не використовуйте нічого, наприклад, подушок або ковдр, для підняття сидіння крісла або для підняття дитини в автокріслі: у разі аварії автокрісло може виконувати свої функції неправильно.

- Перевіряйте, щоб між автокріслом та сидінням або між автокріслом та дверцятами не було жодних предметів.
- Перевіряйте, щоб не перевозилися, особливо на задній полиці усередині автомобіля, речі або багаж, які ненадійно прикріплені або не встановлені безпечним чином: у разі аварії або різкого гальмування вони можуть завдати травми пасажиром.
- Ніколи не залишайте дитину саму в автомобілі; це може бути небезпечно!
- Не перевозьте в кріслі більше однієї дитини.
- Уникайте давати дитині їжу під час поїздки, особливо льодяники, карамель або інші ласощі на паличці. У разі аварії або різкого гальмування дитина може поранитися.
- Під час довгих поїздок рекомендується робити часті перерви: дитина швидко втомлюється всередині автокрісла і їй необхідно рухатись. Рекомендується саджати та висаджувати дитину з боку тротуару.
- Якщо автомобіль протягом тривалого часу знаходився на сонці, перш ніж посадити в нього дитину, уважно обстежте дитяче крісло, щоб переконатися, що його частини не перегрілися: щоб уникнути опіків у дитини, почекайте, поки вони охолонуть.
- Компанія Artsana знімає з себе будь-яку відповідальність у разі використання виробу не за призначенням і не відповідно до даних вказівок.



### СПИСОК СКЛАДОВИХ ЧАСТИН (мал. 2 і 3)

- A. Ручка регулювання підголовника
- B. Підголовник

- C. Направляюча діагональних ременів
- D. Плечові ремені
- E. Ремені автокрісла
- F. Направляюча поясних ременів
- G. Ергономічна подушка
- H. Пряжка
- I. Набивний паховий ремінь
- J. Стрічка для регулювання ременів
- K. Кнопка регулювання ременів
- L. Важіль відкидання
- M. З'єднувальні елементи кріплення Isofix
- N. Індикатори з'єднувальних елементів кріплення Isofix
- O. Кнопки для від'єднання з'єднувальних елементів кріплення Isofix
- P. Верхній якірний ремінь

## ПРАВИЛЬНЕ РОЗТАШУВАННЯ В АВТОМОБІЛІ

### 76-105 см (>15 місяців, макс. 18 кг):

Дане автокрісло є передовою системою безпеки для дітей «i-Size». Воно сертифіковано за стандартом № 129/03 для використання в автомобілях на сидіннях, «сумісних з системами i-Size», як зазначено виробником транспортного засобу в інструкції на автомобіль. Якщо у вас виникли будь-які сумніви, проконсультуйтеся з виробником систем безпеки або з продавцем.

### 100-150 см:

Це удосконалена система утримання для дітей, яка відноситься до категорії системи на виріст «i-Size». Воно сертифіковано за стандартом № 129/03 для використання в автомобілях на сидіннях, «сумісних з системами i-Size», як зазначено виробником транспортного засобу в інструкції на автомобіль. Якщо у вас виникли

будь-які сумніви, проконсультуйтеся з виробником систем безпеки або з продавцем.

Якщо в автомобілі немає сидіння i-Size, ознайомтесь зі списком сумісності автомобіля, який можна побачити за допомогою QR-коду на етикетці з інструкціями щодо встановлення виробу або в кінці цього посібника.

## ВСТАНОВЛЕННЯ

**1. 76-105 см (>15 місяців, макс. 18 кг) універсальне кріплення i-SIZE ISOFIX: встановлення за допомогою кріплення ISOFIX та страхувального ременя Top Tether (див. ілюстрації 4-13).**

## ЗВЕРНІТЬ УВАГУ

- а) Не використовувати виріб раніше досягнення дитиною 15-місячного віку.
- б) Встановювати виріб необхідно на сидіння, оснащені системою кріплень Isofix і страхувальним ременем Top Tether. Максимально допустима вага дитини - до 18 кг.
- в) Під час встановлення системи Isofix ремінь безпеки транспортного засобу не повинен бути застебнений позаду автокрісла, тому що це заважатиме надувній частині ременя.

**2. Зміна конфігурації з «універсальне кріплення i-SIZE ISOFIX» на «стілчик-бустер i-SIZE» (див. ілюстрації 14-21).**

**3. 100-150 см (стілчик-бустер i-SIZE): встановлення з кріпленням ISOFIX і триточковим автомобільним ременем безпеки або лише з триточковим автомобільним ременем безпеки (див. ілюстрації 22 - 39).**

## ЗВЕРНІТЬ УВАГУ

- а) Сидіння автомобіля повинно бути забезпечено статичним або



інерційним ременем безпеки з кріпленням в трьох точках, сертифікованим відповідно до Правил ООН/ЄЕК № 16 або інших рівнозначних стандартів (мал. 22).

- б) Забороняється встановлювати автокрісло за допомогою автомобільного ременя безпеки з кріпленням в двох точках (мал. 23).
- в) Впевніться, що поясна частина автомобільного ременя безпеки правильно прилягає до таза дитини.
- г) У разі використання автомобілів, оснащених задніми ременями безпеки з інтегрованими подушками безпеки (надувні ремені безпеки) взаємодія надувної частини автомобільного ременя з цією системою утримання для дітей може призвести до важких травм або смерті. дотримуватись посібника з інструкціями виробника автівки щодо використання автокрісла у транспортних засобах оснащених задніми ременями безпеки з інтегрованими подушками безпеки (надувними ременями).
- д) У разі, якщо транспортний засіб не оснащений кріпленням Isofix, автокрісло можна встановлювати обличчям у напрямку руху з триточковим автомобільним ременем безпеки, затвердженим відповідно до Правил ООН/ЄЕК № 16 або рівнозначним документом, лише у конфігурації для зросту дитини 100-150 см.
- е) Автокрісло можна встановлювати на передньому сидінні з боку пасажирів або на будь-якому задньому сидінні. Забороняється використовувати це автокрісло на сидіннях, повернутих боком або проти напрямку руху автомобіля (мал. 24).
- є) Перевірте, щоб пряжка автомобільного ременя з кріпленням в трьох точках не була розташована надто високо. У протилежному випадку, спробуйте встановити автокрісло на іншому сидінні автівки.



## ЧИЩЕННЯ ЧОХЛА

Чохол автокрісла є повністю знімним і придатним для ручного або автоматичного прання при температурі 30°C, а ергономічний вкладець можна прати лише вручну. Для прання дотримуйтесь вказівок на етикетці чохла, яка містить наступні символи:



Ручне прання



Прати в пральній машині при 30°C



Не відбілювати



Не сушити у сушильній машині



Не прасувати



Не піддавати хімічній чистці

Не використовувати абразивні м'які засоби або розчинники. Не сушити чохол в центрифугі і не віджимати.

Чохол можна замінити лише на той, що схвалений виробником, оскільки він є невід'ємною частиною автокрісла, а відтак і елементом безпеки.

## ЗВЕРНІТЬ УВАГУ

Ніколи не використовуйте дитяче крісло без чохла, тому що це може піддати небезпеці Вашу дитину.

Щоб зняти тканину, виконайте наступні операції:

**Чохол**

- Відстебніть ремені автокрісла;
- Зніміть набивний паховий ремінь;
- Підніміть підголівник;
- Зніміть плечові ремені;
- Відстебніть центральну накладку чохла, розстебнувши кнопки;
- Росебніть кнопки чохла, які знаходяться поруч з напрямними поясних ременів і за спинкою автокрісла;
- Зніміть чохол.

**Підголівник**

- Розстебніть кнопки на задній стороні підголівника автокрісла;
- Розстебніть кнопки внизу на підголівнику;
- Зніміть підголівник.

**ЧИЩЕННЯ ПЛАСТМАСОВИХ І МЕТАЛЕВИХ ЧАСТИН**

Для чищення пластмасових або металевих пофарбованих деталей використовуйте тільки вологу тканину. Забороняється використання абразивних миючих засобів або розчинників. Забороняється змащувати рухомі частини автокрісла.

**ПЕРЕВІРКА ЦІЛІСНОСТІ КОМПОНЕНТІВ**

Рекомендується регулярно перевіряти цілісність і стан зношення таких компонентів:

- Чохол: перевірте, щоб набивка або її частини не виступали назовні. Перевірте цілісність швів.
- Ремені: перевірте цілісність текстури, переконайтеся у відсутності явного стоншення регулювальної стрічки, розділового ременю для ніг, плечових ременів і в зоні пластили регулювання ременів.
- Пластмасові частини: перевірте стан всіх пластмасових частин, які не повинні мати явних ознак поломки або знебарвлення.

**ОБМЕЖЕННЯ ВИКОРИСТАННЯ**

НЕ використовуйте виріб більше 10 років. Після завершення цього періоду зміни в матеріалах (наприклад, через вплив сонячного світла) можуть знизити або погіршити ефективність виробу.

**ЗБЕРІГАННЯ ВИРОБУ**

Якщо виріб не встановлено в автомобілі, рекомендується зберігати його в сухому прохолодному місці, захищеному від пилу, вологості і прямого сонячного проміння.

**УТИЛІЗАЦІЯ ВИРОБУ**

Після закінчення терміну служби, передбаченого для автокрісла, припиніть його використання і відправте на утилізацію. Відповідно до вимог із захисту довкілля і чинного законодавства власної країни, розсортуйте компоненти за типом для подальшого роздільного збору відходів.

**ГАРАНТІЯ**

На виріб надається гарантія від будь-якої невідповідності у нормальних умовах експлуатації згідно з інструкцією з експлуатації. Відтак, гарантія не буде діяти в разі ушкоджень, що з'явилися внаслідок неправильної експлуатації, зношення або випадкових подій. Про строк дії гарантії відповідності можна дізнатись з відповідних положень чинного національного законодавства країни, в якій придбано виріб, якщо вони передбачені.

## МОКИТА i-SIZE (76-150 см)

Это автокресло сертифицировано в соответствии с регламентом ECE R 129/03 для перевозки детей:

- Высотой от 76 до 150 см (рис.1);
  - 76-105 см (>15 месяцев, макс. 18 кг) (i-SIZE ISOFIX Universal)
  - 100-150 см (i-SIZE Booster Seat)
- Возраст ребенка: от 15 месяцев до 12 лет ориентировочно;
- В направлении движения.

**ИНСТРУКЦИЯ ПО ЭКСПЛУАТАЦИИ  
В ЦЕЛЯХ ОБЕСПЕЧЕНИЯ БЕЗОПАСНОСТИ ВНИМАТЕЛЬНО  
ПРОЧИТАЙТЕ ДАННУЮ ИНСТРУКЦИЮ ПЕРЕД УСТАНОВКОЙ  
И СОХРАНИТЕ ЕЁ ДЛЯ ОБРАЩЕНИЯ В БУДУЩЕМ.**

### МЕРЫ ПРЕДОСТОРОЖНОСТИ

- Перед использованием необходимо снять или удалить пластиковые пакеты и прочие компоненты упаковки, которые следует хранить в месте в недоступном для детей. Рекомендуется осуществлять утилизацию данных компонентов в соответствии с нормами раздельного сбора отходов, установленными действующим законодательством.
- В каждой отдельной стране существуют собственные законы и правила безопасности при перевозке детей в автомобиле, поэтому рекомендуется связаться с местными органами власти для получения более подробной информации.
- Не позволяйте кому-либо пользоваться изделием без предварительного ознакомления с инструкцией; храните ее для использования в будущем.

- Необходимо проинформировать всех пассажиров автомобиля о способе извлечения ребенка из автокресла в случае аварии.
- Если в пути требуется отрегулировать автокресло или выполнить другие операции, обязательно остановите автомобиль в безопасном месте и затем выполняйте необходимые действия.
- Периодически проверяйте, чтобы ребёнок не расстегнул пряжку ремня безопасности автокресла и не манипулировал его частями.
- Убедитесь, что поясная часть ремня, удерживающего ребенка, правильно ложится на таз и не будет сдавливать живот в случае столкновения.
- Не позволяйте детям играть с компонентами и составными частями автокресла.
- Если автокресло остается в салоне автомобиля, хотя ребенок и не перевозится, необходимо зафиксировать его или же убрать в багажник. Незакрепленное автокресло может стать источником опасности для пассажиров в случае ДТП или резкого торможения.
- Все действия по регулировке автокресла должны выполняться исключительно взрослыми лицами.
- Риск серьезных травм существует не только в случае дорожно-транспортного происшествия, но также и при других обстоятельствах (например, при резком торможении и т.д.), а также увеличивается при неточном соблюдении приведенных в данном руководстве указаний.
- Ни одно автокресло не может гарантировать полную безопасность ребенка в случае аварии, но его использование и правильная установка уменьшает риск получения серьезных травм или смерти.
- Автомобильное кресло должно быть установлено правильно, даже для перевозки на короткие расстояния. В противном случае безопасность ребенка не гарантируется. В частности, следует убедиться в том, что ремни хорошо натянуты, не перекручены и находятся в правильном положении.
- Убедитесь в том, что все пассажиры автомобиля используют ремни безопасности. Это необходимо для их собственной без-

опасности, а также во избежание травмирования ребенка в случае дорожно-транспортного происшествия или резкого торможения.

- Проверьте, чтобы сидения автомобиля (складные, откидные или поворотные) были надежно закреплены.
- Проверьте, чтобы подголовник автомобильного сиденья не мешал подголовнику кресла: он не должен наклоняться вперед. В случае, когда это происходит, следует снять подголовник с автомобильного сиденья, на котором установлено кресло, и убрать его с багажной полки.
- Вследствие дорожно-транспортного происшествия, даже легкой степени, необходимо заменить детское автокресло, так как оно могло получить незаметные внутренние повреждения.
- Не используйте бывшие в употреблении автокресла: они могут иметь конструктивные повреждения, невидимые невооруженным глазом, но отрицательно влияющие на безопасность изделия.
- Не используйте автокресло, если какая-либо его часть повреждена, деформирована, чрезмерно изношена или отсутствует: оно может утратить исходные свойства безопасности.
- Не удаляйте этикетки и другие опознавательные знаки с автокресла.
- Чехол может быть заменен только на другой, утвержденный производителем, так как составляет неотъемлемую часть автокресла. Чтобы не подвергать ребенка опасности, запрещается использовать автокресло без прилагающегося чехла.
- В случае износа или разрыва ремней безопасности, кресло не должно использоваться.
- Запрещаются модификации или дополнения к изделию, не утвержденные производителем. Запрещается использование нео-

ригинальных или неодобренных производителем компонентов, запасных частей или принадлежностей.

- Не используйте посторонние предметы, например, подушки или покрывала, чтобы приподнять автокресло на сидении или приподнять ребенка на автокресле: в случае дорожно-транспортного происшествия автокресло может исполнять свои функции несоответствующим образом. Все дополнительные предметы должны быть одобрены производителем.
- Проверьте, чтобы между автокреслом и сидением автомобиля или между автокреслом и дверцей автомобиля не находилось посторонних предметов.
- Проверьте, чтобы не перевозились, особенно на задней полке автомобиля, предметы или багаж, которые не прикреплены или не установлены безопасным образом: в случае аварии или резкого торможения они могут нанести травмы пассажирам.
- Ни в коем случае не оставляйте ребенка одного в автомобиле – это опасно!
- Не усаживайте в автокресло одновременно несколько детей.
- Из соображений безопасности необходимо избегать кормления ребенка во время движения, в частности, не давать ему леденцы, мороженое или другие продукты на палочке. В случае аварии или резкого торможения они могут травмировать ребенка.
- Во время продолжительных поездок рекомендуется часто останавливаться: в автокресле ребенок быстро утомляется и нуждается в движении. Рекомендуется усаживать и вынимать ребенка со стороны тротуара.
- После продолжительного пребывания на солнце следует проверить температуру автокресла и только после этого усаживать ребенка: если части автокресла все еще нагреты, дождитесь их остывания и только потом усаживайте ребенка.
- Компания Artsana снимает с себя любую ответственность в случае использования изделия не по назначению и не в соответствии с данными инструкциями.



## ПЕРЕЧЕНЬ КОМПОНЕНТОВ (рис. 2 и 3)

- A. Рычаг регулирования подголовника
- B. Подголовник
- C. Направляющая диагональных ремней
- D. Плечевые накладки
- E. Ремни автокресла
- F. Направляющая поясных ремней
- G. Мягкий эргономичный вкладыш
- H. Пряжка ремня
- I. Мягкий разделительный ремень между
- J. Регулировочный ремень
- K. Кнопка регулирования ремней
- L. Рычаг наклона
- M. Крепления Isofix
- N. Указатели разъемов Isofix
- O. Кнопки замыкания и извлечения креплений Isofix
- P. Якорный ремень Top Tether

## ПРАВИЛЬНОЕ ПОЛОЖЕНИЕ В АВТОМОБИЛЕ

### 76-105 см (>15 месяцев, не более 18 кг):

"i-Size" – это передовая система удерживающих устройств для перевозки детей. Она одобрена в соответствии с Регламентом № 129/03, для использования в автомобилях с сиденьями, совместимыми с системой "i-Size", как указано производителем автомобиля в руко-

водстве пользователя. Если сомневаетесь, проконсультируйтесь с производителем систем безопасности для детей или с продавцом.

### 100-150 см:

"i-Size" – передовая система удерживающих устройств для перевозки детей. Она одобрена в соответствии с Регламентом № 129/03, для использования в автомобилях с сиденьями, совместимыми с системой "i-Size", как указано производителем автомобиля в руководстве пользователя. Если сомневаетесь, проконсультируйтесь с производителем систем безопасности для детей или с продавцом. Если в вашем автомобиле нет места для сидения i-Size, проверьте список совместимости автомобилей, который можно получить, отсканировав QR-код на этикетке для установки изделия и в конце данного руководства.

## УСТАНОВКА

### 1. 76-105 см (>15 месяцев, макс. 18 кг) i-SIZE ISOFIX Universal: установка с ISOFIX и Top Tether (см. иллюстрации с №4 по №13).

## ВНИМАНИЕ

- a) не используйте изделие до достижения ребенком возраста 15 месяцев.
- b) Установка должна производиться на сиденья, оборудованные системами Isofix и Top Tether. Вес ребенка не должен превышать 18 кг.
- c) Во время установки автокресла с системой Isofix ремень безопасности автомобиля не должен застегиваться за сиденьем, так как это может вызвать срабатывание надувной части ремня.

### 2. Изменение конфигурации с универсального ISOFIX i-SIZE на i-SIZE Booster Seat (см. иллюстрации с № 14 по № 21).

### 3. 100-150 см i-SIZE Booster Seat: установку с ISOFIX и трехточечным ремнем безопасности автомобиля или только с трехточечным ремнем безопасности автомобиля

(см. иллюстрации с № 22 по № 39).

## ВНИМАНИЕ

- сиденье автомобиля должно быть снабжено 3-точечным ремнем безопасности, статическими или со втягивающим механизмом, сертифицированным на основании Стандарта UN/ECE № 16 или других равнозначных стандартов (Рис. 22).
- запрещается устанавливать автокресло с использованием автомобильного ремня безопасности с креплением в двух точках (Рис. 23).
- Убедитесь, что поясная часть автомобильного ремня правильно прилегает к тазу ребенка.
- в случае использования в автомобилях, которые оснащены задними ремнями безопасности со встроенными подушками безопасности (надувными ремнями), срабатывание подушки безопасности автомобиля во время использования данной системы фиксации ребенка может привести к серьезной травме или смерти. в случае использования задних ремней безопасности со встроенной подушкой безопасности (надувные ремни безопасности) соблюдайте рекомендации, указанные в инструкциях изготовителя автомобиля.
- Если автомобиль не оснащен системой Isofix, автокресло может быть установлено по направлению движения с использованием 3-х точечного автомобильного ремня безопасности, утвержденного в соответствии с регламентом №16 UN/ECE или равноценным ему только в конфигурации в конфигурации 100-150 см.
- Автокресло может быть установлено на переднее пассажирское сиденье или на одно из задних сидений по выбору. Запрещается использовать данное автокресло на сиденьях, повернутых боковой стороной или против движения автомобиля

(Рис. 24).

- Убедитесь, что пряжка трехточечного ремня безопасности автомобиля не расположена слишком высоко. В противном случае, попробуйте установить автокресло на другом сиденье автомобиля.



## ЧИСТКА ЧЕХЛА

Чехол автокресла полностью снимается и пригоден для ручной и машинной стирки при температуре 30°C, а вкладыш стирается только вручную. Для стирки следуйте указаниям на этикетке чехла, которая содержит следующие символы:



Ручная стирка



Стирать в стиральной машине при 30°C



Не отбеливать



Не сушить в стиральной машине



Не гладить



Не подвергать химчистке

Запрещается использовать абразивные средства или растворители. Не сушите чехол в стиральной машине. Дайте ему высохнуть без отжима.

Чехол является неотъемлемой частью автокресла и элементом безопасности, поэтому его можно заменять другим, только если

он утверждён производителем автокресла.

## ВНИМАНИЕ

Чтобы не подвергать ребёнка опасности, запрещается использовать автокресло без прилегающего чехла.

Для снятия тканевой обивки действовать следующим образом:

### Чехол

- Отстегните ремни безопасности;
- Снимите мягкий разделительный ремень между ног;
- Снимите подголовник;
- Снимите плечевые ремни;
- Отстегните центральный клапан чехла с помощью кнопок;
- Расстегните кнопки чехла, расположенные возле направляющих поясного ремня и в задней части спинки автокресла;
- Снимите чехол.

### Подголовник

- Расстегните кнопки в задней части подголовника сиденья;
- Отсоедините кнопки на основании подголовника;
- Снимите подголовник.

## ЧИСТКА ПЛАСТМАССОВЫХ И МЕТАЛЛИЧЕСКИХ ЧАСТЕЙ

Для чистки пластмассовых или металлических окрашенных частей используйте только влажную ткань. Ни в коем случае не используйте абразивные моющие средства или растворители.

Запрещается смазывать подвижные части автокресла.

## ПРОВЕРКА ЦЕЛОСТНОСТИ КОМПОНЕНТОВ

Рекомендуется регулярно проверять целостность и износ приведенных ниже компонентов:

- Чехол: проверьте, чтобы набивка или её части не выступали наружу. Проверьте целостность швов — они не должны быть по-

вреждены.

- Ремни: проверьте целостность материала, убедитесь в отсутствии явного истончения регулировочного ремня, разделительного ремня для ног, плечевых ремней и в зоне регулировочной пластины ремней.
- Пластмассовые части: проверьте износ всех пластиковых частей, они не должны иметь явных следов повреждения или обесцвечивания.

## ОГРАНИЧЕНИЕ ИСПОЛЬЗОВАНИЯ

НЕ используйте изделие дольше 10 лет. По истечении указанного периода деформация материалов (например, из-за воздействия солнечного света) может снизить или нарушить эффективность изделия.

## ХРАНЕНИЕ ИЗДЕЛИЯ

Если изделие не установлено в автомобиле, рекомендуется хранить его в сухом прохладном месте, защищенном от пыли, влажности и прямых солнечных лучей.

## УТИЛИЗАЦИЯ ИЗДЕЛИЯ

По окончании срока службы, предусмотренного для автокресла, прекратите его использование и отправьте на утилизацию. В целях охраны окружающей среды разделите различные типы отходов, согласно законодательству вашей страны.

## ГАРАНТИЯ

Производитель гарантирует отсутствие дефектов соответствия при нормальных условиях использования, согласно указаниям инструкции по эксплуатации. Гарантия не будет действительна в случае ущерба, обусловленного несоответствующим использованием, изнашиванием или непредвиденными обстоятельствами. Срок действия гарантии на заводские дефекты предусмотрен нормативами, действующими в стране покупки, где это применяется.

## MOKITA i-SIZE (76-150 cm)

Esta cadeirinha para automóvel foi aprovada nos termos do regulamento ECE R 129/03 para o transporte de crianças:

- Com uma altura entre 76 e 150 cm (Fig.1);
  - 76-105 cm (>15 meses, máx. 18 kg) (i-SIZE ISOFIX Universale)
  - 100-150 cm (i-SIZE Booster Seat)
- Idade: de 15 meses a aprox. 12 anos;
- No sentido da marcha.

### INSTRUÇÕES DE USO

**ANTES DE INSTALAR A CADEIRINHA PARA AUTOMÓVEL, LEIA COM ATENÇÃO E INTEGRALMENTE ESTE MANUAL DE INSTRUÇÕES PARA EVITAR PERIGOS DURANTE O USO E GUARDE PARA CONSULTAS FUTURAS.**

### ADVERTÊNCIAS

- Antes de usar, remova e elimine eventuais sacos plásticos e todos os elementos que façam parte da embalagem do produto ou mantenha sempre fora do alcance das crianças. Recomendamos efetuar o descarte destes elementos através de coleta seletiva, conforme as leis em vigor.
- Cada país prevê leis e regulamentos diferentes em relação à segurança para o transporte de crianças em automóveis, por este motivo é aconselhável contatar as autoridades locais para obter mais informações.
- Não permita que alguém utilize o produto sem ter lido as instruções e guarde este manual para usos futuros.
- É recomendável que todos os passageiros ocupantes sejam informados sobre o modo de retirar a criança da cadeirinha, em caso de emergência.

- Se o veículo estiver em movimento, pare em um local seguro antes de realizar qualquer operação de ajuste da cadeirinha ou de acomodação da criança.
- A criança deve ser controlada periodicamente para que não abra a fivela do cinto de segurança da cadeirinha e não brinque com as suas peças.
- Verifique se as partes abdominais do cinto, que retem a criança, estão apoiadas corretamente na pélvis para que fique contida e não pressione o abdômen em caso de impacto.
- Não deixe outras crianças brincarem com os componentes e partes da cadeirinha para automóvel.
- Quando não estiver transportando a criança, a cadeirinha deve ser deixada instalada ou colocada no porta-malas. Se cadeirinha não estiver instalada corretamente pode constituir um perigo para os passageiros, em caso de acidente ou freadas bruscas.
- A regulagem da cadeirinha deve ser feita exclusivamente por um adulto.
- O risco de lesões graves à criança, não somente em caso de acidente mas também em outras circunstâncias (freadas bruscas, etc.), aumenta se as indicações apresentadas neste manual não forem seguidas de modo responsável.
- Nenhuma cadeirinha pode garantir a total segurança da criança em caso de acidente, mas a utilização deste produto reduz o risco de ferimentos graves ou de morte da criança.
- Use sempre a cadeirinha para automóvel corretamente instalada, mesmo para viagens curtas. Caso contrário, a segurança da criança será colocada em risco. Especialmente, verifique se não há folga nos cintos de segurança da cadeirinha e se não estão torcidos ou colocados em posição incorreta.
- Certifique-se de que todos os passageiros do automóvel estejam utilizando seu cinto de segurança, tanto para sua própria segurança quanto para que não possam ferir a criança em caso de acidentes ou de freadas bruscas durante o trajeto.



- Verifique se os bancos do veículo (dobráveis, rebatíveis ou giratórios) estão bem fixados.
- Verifique se o apoio para cabeça do banco não interfere no apoio para cabeça da cadeirinha: ele não deve ser empurrado para a frente. Se isso acontecer, remova o apoio para cabeça do banco do veículo no qual a cadeirinha está instalada com cuidado para não deixá-lo na tampa do porta-malas.
- Após um acidente, mesmo leve, a cadeirinha para automóvel deve ser substituída, pois pode ter sofrido danos que nem sempre são perceptíveis a olho nu.
- Não utilize Cadeirinhas para automóvel de segunda mão, pois: podem ter sofrido danos estruturais invisíveis a olho nu mas que comprometem a segurança do produto.
- Não utilize uma cadeirinha para automóvel que esteja danificada, deformada, excessivamente desgastada ou com qualquer peça em falta: ela deve ser substituída porque pode ter perdido as características originais de segurança.
- Não elimine as etiquetas e as marcas do produto.
- O forro da cadeirinha pode ser substituído exclusivamente por um outro fornecido e aprovado pelo fabricante já que constitui uma parte integrante da cadeirinha. A cadeirinha nunca deve ser utilizada sem o forro para não comprometer a segurança da criança.
- Não utilize a cadeirinha se o cinto de segurança nela presente apresentar cortes ou desgaste.
- Nunca modifique ou acrescente peças ao produto sem autorização do fabricante. Não instale acessórios, peças de substituição e componentes não fornecidos e aprovados pelo fabricante para o uso com a cadeirinha para automóvel.
- Não utilize nenhum material, como almofadas ou cobertas, entre a cadeirinha e o banco do veículo ou a criança e a cadeirinha para

aumentá-las: em caso de acidente, a Cadeira auto pode não funcionar corretamente.

- Certifique-se de que não haja nenhum objeto entre a cadeirinha e o banco e entre a cadeirinha e a porta.
- Nunca deixe bagagens ou outros objetos passíveis em caso de acidente ou frenagem brusca podem ferir os passageiros.
- Nunca deixe a criança sozinha no veículo, pode ser perigoso!
- Esta cadeirinha para automóvel deve ser utilizada somente para o número de crianças para o qual foi projetada.
- Durante a viagem, evite dar à criança alimentos como pirulitos, picolés ou outros alimentos com pauzinho. Podem ferir a criança em caso de acidente ou freada brusca.
- Em caso de viagens longas, é aconselhável realizar paradas frequentes: a criança cansa facilmente na cadeirinha e tem necessidade de se mover. Faça a criança entrar e sair do veículo pelo lado da calçada.
- Se o veículo ficou parado no sol, antes de acomodar a criança na cadeirinha para automóvel verifique se as peças estão quentes: neste caso, espere até que esfriem antes de sentar a criança, para que não possa se queimar.
- A sociedade Artsana exime-se de qualquer responsabilidade pelo uso impróprio do produto e pelo uso não conforme a estas instruções.



### LISTA DE COMPONENTES (Fig. 2 e 3)

- A. Alavanca de regulação do apoio para cabeça
- B. Apoio para cabeça
- C. Guia do cinto diagonal
- D. Tiras dos ombros

- E. Cintos da cadeirinha
- F. Guia do cinto abdominal
- G. Redutor
- H. Fecho
- I. Cinto entrepernas acolchoado
- J. Tira de regulação dos cintos
- K. Botão de regulação dos cintos
- L. Alavanca de reclinção
- M. Conectores Isofix
- N. Sinalizadores das conexões Isofix
- O. Botões para retirar e desbloquear as conexões Isofix
- P. Top Tether

## POSIÇÃO CORRETA NO VEÍCULO

### 76-105 cm (>15 meses, máx. 18 kg):

Este é um sistema avançado de retenção para crianças “i-Size”. Está homologado nos termos do Regulamento Nº 129/03, para uso em bancos de veículos automóveis “compatíveis com os sistemas i-Size”, como indicado pelo fabricante do veículo no respectivo Manual. Em caso de dúvidas, consulte o fabricante do sistema de retenção para crianças ou o seu revendedor.

### 100-150 cm:

Este é um sistema avançado de retenção para crianças classificado como elevação “i-Size”. Está homologado nos termos do Regulamento Nº 129/03, para uso em bancos de veículos automóveis “compatíveis com os sistemas i-Size”, como indicado pelo fabricante do veículo no respectivo Manual. Em caso de dúvidas, consulte o fabricante do sistema de retenção para crianças ou o seu revendedor.

Se o veículo não tiver uma posição de assento i-Size, verifique a lista de compatibilidade do veículo disponível através do código QR na

etiqueta de instalação do produto e no final deste manual.

## INSTALAÇÃO

**1. 76-105 cm (>15 meses, máx. 18 kg) i-SIZE ISOFIX Universal: instalação com ISOFIX e Top Tether (veja ilustrações do número 4 ao número 13).**

## PONTOS DE ATENÇÃO

- a) Não use o produto antes da criança ter completado 15 meses.
- b) A instalação deve ser feita em bancos equipados com Sistema Isofix e Top Tether. O peso da criança deve ser no máximo 18 kg.
- c) Durante a instalação com o Sistema Isofix, o cinto de segurança do veículo não deve ser preso atrás da Cadeira, porque isto ativa a parte inflável do cinto.

**2. A configuração muda de i-SIZE ISOFIX Universal para i-SIZE Booster Seat (veja as ilustrações do número 14 ao número 21).**

**3. 100-150 cm i-SIZE Booster Seat: instalação com ISOFIX e cinto de segurança de três pontos do veículo ou apenas com cinto de segurança de três pontos do veículo (veja ilustrações do número 22 ao número 39).**

## PONTOS DE ATENÇÃO

- a) O banco do veículo deve ser equipado com cinto de segurança de 3 pontos de fixação, estático ou com enrolador, aprovado com base no Regulamento UNI/ECE Nº16 ou outras normas equivalentes (Fig. 22).
- b) Nunca instale a cadeirinha com um cinto de segurança do veículo com apenas dois pontos de fixação (Fig. 23).
- c) Certifique-se de que a correia abdominal do cinto de segurança do veículo fique apoiada corretamente na bacia da criança.
- d) Em caso de uso em veículos equipados com cintos de segurança

traseiros com airbag integrados (cintos de segurança infláveis), a interação entre a parte inflável do cinto do veículo e este sistema de retenção para crianças pode provocar lesões graves ou morte. Siga o manual de instruções do fabricante do veículo para usar a cadeirinha para automóvel em veículos equipados com cintos de segurança traseiros com airbags integrados (cintos de segurança infláveis).

- e) Se o veículo não for equipado com uma fixação Isofix, a cadeirinha para automóvel pode ser instalada no sentido da marcha com o cinto de segurança de 3 pontos do veículo aprovado de acordo com o regulamento UN / ECE nº 16 ou equivalente apenas na configuração 100-150 cm.
- A cadeirinha pode ser instalada no banco da frente no lado passageiro ou em qualquer um dos bancos de trás. Nunca utilize esta cadeirinha em bancos voltados lateralmente ou opostos ao sentido da marcha (Fig. 24).
  - Certifique-se de que o fecho do cinto de três pontos do veículo não esteja alto demais. Caso contrário, tente instalar a cadeirinha em outro banco do veículo.



### LIMPEZA DO FORRO

O revestimento da Cadeirinha é totalmente removível e lavável à mão ou na máquina a 30° C, enquanto o redutor é lavável somente à mão. Para lavar, siga as instruções indicadas na etiqueta do forro que contém os seguintes símbolos para a lavagem:



Lavagem à mão



Lave em máquina a 30°C



Não utilizar alvejante



Não secar na secadora



Não passar a ferro



Não limpar a seco

Nunca usar detergentes abrasivos ou solventes. Não centrifugar o revestimento, deixe enxugar sem torcer.

O revestimento pode ser substituído exclusivamente por um outro aprovado pelo fabricante, pois é considerado parte integrante da cadeirinha e elemento de segurança.

### PONTOS DE ATENÇÃO

A cadeirinha nunca deve ser utilizada sem o forro para não comprometer a segurança da criança.

Para remover o tecido proceda como indicado a seguir:

#### Forro

- Solte o cinto da cadeirinha para automóvel;
- Remova o cinto entrepernas acolchoado
- Levante o apoio para a cabeça;
- Remova as correias dos ombros;
- Solte a rótula central do forro agindo nos botões de pressão;
- Abra os botões de pressão do forro localizados perto das guias do cinto abdominal e na parte de trás do encosto da cadeirinha;
- Retire o forro.

#### Apoio para cabeça

- Abra os botões de pressão localizados na parte de trás do apoio para



cabeça da cadeirinha;

- Abra os botões de pressão localizados na base do apoio para cabeça;
- Retire o apoio para cabeça.

### **LIMPEZA DAS PEÇAS DE PLÁSTICO E DE METAL**

Para a limpeza das peças de plástico ou de metal pintado, utilize apenas um pano úmido. Nunca utilize detergentes abrasivos ou solventes.

As peças móveis da cadeirinha não devem ser lubrificadas por motivo algum.

### **CONTROLE DA INTEGRIDADE DOS COMPONENTES**

É recomendável verificar regularmente a integridade e o estado de desgaste dos seguintes componentes:

- Forro: verifique se o estofamento não está saindo ou se há alguma parte solta dele. Verifique o estado das costuras, pois devem estar sempre intactas.
- Correias: verifique se há um enfraquecimento anormal da trama têxtil e redução perceptível da espessura nas áreas da correia de regulagem, dos entrepernas, das correias dos ombros e da placa de regulagem das correias.
- Plástico: verifique o estado de desgaste de todas as peças de plástico, pois elas não devem apresentar sinais evidentes de danos ou de perda da cor.

### **LIMITE DE USO**

NÃO use o produto por mais de 10 anos. Após esse período, as alterações dos materiais (por exemplo, devido à exposição à luz do sol) podem reduzir ou comprometer a eficácia do produto.

### **CONSERVAÇÃO DO PRODUTO**

Quando não estiver instalada no automóvel, é recomendável armazenar a cadeirinha em local seco, longe de fontes de calor e protegida contra poeira, umidade e luz solar direta.

### **DESCARTE DO PRODUTO**

Quando a cadeirinha não cumprir com as condições originais de segurança, interrompa seu uso e descarte-a. Por razões ambientais, separe o tipos diferentes de resíduos conforme previsto pelas leis em vigor no seu país.

### **GARANTIA**

O produto dispõe de garantia contra qualquer defeito de conformidade, verificado em condições normais de uso, de acordo com o disposto nas instruções de uso. A garantia não poderá, portanto, ser aplicada em caso de danos no produto provocados por uso impróprio, desgaste ou acidente. Para o prazo de validade da garantia sobre defeitos de conformidade consulte as disposições específicas das normas nacionais aplicáveis no país de aquisição, se houver.

## MOKITA i-SIZE (76-150 cm)

Denna bilbarnstol är godkänd enligt ECE-förordning R 129/03 för transport av barn:

- Vars längd är mellan 76 och 150 cm (Fig.1);
  - 76-105 cm (>15 månader, max. 18 kg) (i-SIZE ISOFIX Universal)
  - 100-150 cm (i-SIZE Booster Seat)
- Vars ålder är: från 15 månader till cirka 12 år;
- Vänd åt körriktningen.

### BRUKSANVISNING

**INNAN BILBARNSTOLEN MONTERAS SKA MAN NOGA LÄSA IGENOM HELA DENNA BRUKSANVISNING FÖR ATT UNDVIKA RISKER VID ANVÄNDNING OCH SEDAN SPARA DEN FÖR FRAMTIDA BRUK.**

### VARNINGAR

- Före användning ska du ta bort och slänga eventuella plastpåsar och allt förpackningsmaterial eller förvara det utom räckhåll för barn. När dessa delar slängs ska de avfallssorteras i enlighet med gällande lagar.
- Varje land förutser olika lagar och förordningar om säkerheten vid transport av barn i bil, så det är lämpligt att kontakta de lokala myndigheterna för mer information.
- Se till att ingen använder produkten utan att först ha läst instruktionerna. Förvara denna bruksanvisning för framtida bruk.
- Vi rekommenderar att alla passagerare i bilen har informerats om hur barnet ska frigöras i händelse av nödsituation.
- Stanna bilen på säker plats innan du utför justeringar på bilbarnstolen eller rättar till barnet i den under färden.

- Kontrollera regelbundet att barnet inte öppnar låsspännet på bilbarnstolens säkerhetsbälte och inte pillar på delar av det.
- Kontrollera att bältets midjedelar som håller fast barnet ligger korrekt på höften så att det hålls kvar och inte trycker mot magen i händelse av krock.
- Undvik att andra barn leker med bilbarnstolens tillbehör och delar.
- När barnet inte transporteras ska bilbarnstolen i vilket fall som helst vara monterad eller förvaras i bagageutrymmet. En felaktigt monterad bilbarnstol kan utgöra en fara för passagerarna i händelse av en olycka eller plötslig inbromsning.
- Justering av bilbarnstolen får bara göras av vuxna personer.
- Det finns ökad risk för allvarliga skador på barnet, inte bara vid olycka utan även vid andra situationer (t.ex. plötslig bromsning osv.), om anvisningarna som ges i den här bruksanvisningen inte följs noga.
- Ingen bilbarnstol kan garantera total säkerhet för barnet i händelse av olycka, men vid användning av denna produkt minskar risken för allvarliga skador eller dödsolycka.
- Använd alltid bilbarnstolen korrekt monterad, även vid korta körsträckor. Annars sätts barnets säkerhet på spel. Kontrollera särskilt att bältet är ordentligt sträckt, att det inte har snott sig och att det sitter på rätt plats.
- Kontrollera att alla passagerare i bilen spänner fast säkerhetsbältet, dels för deras egen säkerhet, men även för att de vid en krock eller en häftig inbromsning annars kan skada barnet.
- Kontrollera att fordonets säten (vikbara, fällbara eller vridbara) är ordentligt fastsatta.
- Kontrollera att bilsätets nackstöd inte är i kontakt med bilbarnstolens nackstöd: det får inte orsaka att bilbarnstolen trycks framåt. Om detta sker ska du ta av nackstödet från sätet där bilbarnstolen monterats. Lägg det inte på hatthyllan.
- Till följd av en olycka, även en lindrig sådan, måste bilbarnstolen bytas ut eftersom den kan ha tillfogats skador som inte alltid är synliga för blotta ögat.

- Använd inte begagnade bilbarnstolar. Strukturen kan ha fått skador utan att det syns för blotta ögat, men som äventyrar produktens säkerhet.
- Använd inte bilbarnstolen om den är skadad, deformerad, mycket sliten eller om någon del saknas; den kan ha förlorat dess ursprungliga skyddsegenskaper.
- Ta inte bort etiketter och märken från produkten.
- Tygklädseln får bara bytas ut mot en som godkänts av tillverkaren, eftersom den utgör en integrerad del av bilbarnstolen. Bilbarnstolen får aldrig användas utan tygklädsel för att inte riskera barnets säkerhet.
- Bilbarnstolen får inte användas om säkerhetsbältet har skärskador eller har fransat sig.
- Gör inga ändringar eller tillägg på produkten utan tillverkarens godkännande. Montera endast de tillbehör, reservdelar eller komponenter som levereras och godkänts av bilbarnstolens tillverkare.
- Använd inte någonting, till exempel kuddar eller täcken, för att höja bilbarnstolen från fordonets bilsäte eller för att höja barnet från bilbarnstolen: I händelse av olycka kanske bilbarnstolen inte fungerar korrekt.
- Kontrollera att det inte finns några föremål mellan bilbarnstolen och bilsätet eller mellan bilbarnstolen och bildörren.
- Kontrollera att det inte finns föremål eller bagage som är lösa eller placerade på ett farligt sätt, i synnerhet på hatthyllan bakom baksätet: i händelse av olycka eller plötslig inbromsning kan passagerarna skadas.
- Lämna inte barnet ensamt i bilen. Det kan vara farligt!
- Transportera inte mer än ett barn åt gången i bilbarnstolen.
- Ge inte mat till barnet under färden, särskilt inte godisklubbor, glasspinnar eller annat ätbart på pinne. Vid olyckor eller häftig inbromsning kan barnet annars skadas.

- Gör ofta uppehåll under längre resor: barnet som sitter i bilbarnstolen blir lätt trött och behöver få röra på sig. Vi råder till att låta barnet stiga på och av på trottoarsidan.
- Om bilen har stått stilla i solen ska du kontrollera att inga delar har överhettats innan barnet placeras i den. Låt den i så fall svalna innan du sätter ned barnet, för att undvika brännskador.
- Företaget Artsana avsägar sig allt ansvar för felaktig användning av produkten och för all användning som avviker från dessa instruktioner.



### KOMPONENTLISTA (Fig. 2 och 3)

- A. Spak för justering av nackstöd
- B. Nackstöd
- C. Diagonalbältesledare
- D. Axelremmar
- E. Bilbarnstolens bälten
- F. Midjebältesledare
- G. Sittinlägg
- H. Bälteslås
- I. Vadderat grenbälte
- J. Band för bältesjustering
- K. Knapp för bältesjustering
- L. Lutningsspak
- M. Isofix-kopplingar
- N. Indikatorer för Isofix-kopplingar
- O. Knappar för att ta ut och lossa Isofix-kopplingar
- P. Övre hållrem



## KORREKT LÄGE I FORDONET

### 76-105 cm (>15 månader, max. 18 kg):

Detta är ett avancerat fasthållningssystem för barn "i-Size". Det är typgodkänt enligt regelverk nr 129/03 för användning i fordon på säten som är "kompatibla med system i-Size", vilket anges av fordonets tillverkare i fordonshandboken. Vid osäkerhet, rådgör antingen med bilbarnstolens tillverkare eller återförsäljaren.

### 100-150 cm:

Detta är ett avancerat fasthållningssystem för barn klassificerat som "i-Size". Det är typgodkänt enligt regelverk nr 129/03 för användning i fordon på säten som är "kompatibla med system i-Size", vilket anges av fordonets tillverkare i fordonshandboken. Vid osäkerhet, rådgör antingen med bilbarnstolens tillverkare eller återförsäljaren.

Om bilen inte har något i-Size-säte ska du kontrollera listan över kompatibla bilar som finns tillgänglig via QR-koden på produktens monteringsdekal och i slutet av denna bruksanvisning.

## MONTERING

### 1. 76-105 cm (>15 månader, max. 18 kg) i-SIZE ISOFIX Universal: montering med ISOFIX och övre hållrem (se bilder från nummer 4 till nummer 13).

#### PUNKTER SOM SKA UPPMÄRKSAMMAS

- Använd inte produkten förrän barnet är minst 15 månader.
- Den får bara monteras på säten försedda med Isofix-system och övre hållrem. Barnet får väga högst 18 kg.
- Vid montering med Isofix-systemet får inte bilens säkerhetsbälte spännas fast bakom bilbarnstolen eftersom den då berörs av den uppblåsbara delen av bältet.

### 2. Byte av utförande från i-SIZE ISOFIX Universal till i-SIZE Booster Seat (se bilderna från nummer 14 till nummer 21).

### 3. 100-150 cm i-SIZE Booster Seat: montering med ISOFIX och bilens trepunktsbälte eller med bara bilens trepunktsbälte (se bilderna från nummer 22 till nummer 39).

#### PUNKTER SOM SKA UPPMÄRKSAMMAS

- Bilsätet måste ha ett trepunktsbälte, statiskt eller med upprullningsautomatik, som är godkänt enligt standard UNI/ECE nr 16 eller andra motsvarande standarder (Fig. 22).
- Montera aldrig bilbarnstolen med ett tvåpunktsbälte (Fig. 23).
- Försäkra dig om att bilbältets midjerem sitter korrekt över barnets höft.
- Vid användning i bilar som har bakre säkerhetsbälten med inbyggda krockkuddar (uppblåsbara säkerhetsbälten) kan kombinationen av bilbältets uppblåsbara del och detta fasthållningssystem för barn orsaka allvarliga eller livshotande skador. Vid användning av bilbarnstolen i bilar vars bakre säkerhetsbälten är försedda med inbyggda krockkuddar (uppblåsbara säkerhetsbälten) ska man följa biltillverkarens användarhandbok.
- Om bilen inte är försedd med Isofix-fästen kan bilbarnstolen monteras i färdriktningen på ett bilsäte med ett trepunktsbälte som är godkänt enligt FN/ECE-föreskrift nr 16 eller likvärdig endast i utförandet 100-150 cm.
- Bilbarnstolen kan monteras på det främre passagerarsätet eller på vilket baksäte som helst. Använd aldrig bilbarnstolen på säten som är vända sidledes eller bakåt (Fig. 24).
- Försäkra dig om att spännet på bilens trepunktsbälte inte sitter för högt. Prova i så fall att montera bilbarnstolen på ett annat bilsäte.



## RENGÖRA TYGKLÄDSELN

Bilbarnstolens tygklädsel kan tas av helt och hållet och tvättas för hand eller i maskin i 30 °C medan sittinlägget bara kan tvättas för hand. Följ tvättråden på tygklädselns etikett som innehåller följande tvättsymboler:



Handtvätt



Maskintvätt 30 °C



Blek inte



Torktumla inte



Stryk inte



Kemtvätta inte

Använd aldrig repande rengöringsmedel eller lösningsmedel. Centrifugera inte tygklädseln och låt torka utan att krama ur.

Tygklädseln får bara bytas ut mot en reservdel som godkänts av tillverkaren, eftersom den utgör en integrerad del av bilbarnstolen och således påverkar säkerheten.

## PUNKTER SOM SKA UPPMÄRKSAMMAS

Bilbarnstolen får aldrig användas utan tygklädsel för att inte riskera

barnets säkerhet.

Fortsätt på följande sätt för att ta bort tygklädseln:

### Tygklädsel

- Lossa bilbarnstolens bälten
- Ta bort det vadderade grenbältet
- Höj nackstödet
- Ta bort axelskydden
- Lossa tygklädselns mittflik med knapparna
- Lossa tygklädselns knappar som finns vid midjebältesledarna och på baksidan av bilbarnstolens ryggstöd
- Ta av tygklädseln.

### Nackstöd

- Lossa knapparna som finns på baksidan av bilbarnstolens nackstöd
- Lossa knapparna som finns längst ned på nackstödet
- Ta bort nackstödet.

## RENGÖRING AV PLAST- OCH METALLDELAR

För rengöring av plastdelar eller lackerade metalldelar ska du bara använda en fuktig trasa. Använd aldrig slipande rengöringsmedel eller lösningsmedel.

Bilbarnstolens rörliga delar får inte smörjas.

## KONTROLL AV KOMPONENTERNAS SKICK

Kontrollera regelbundet att följande komponenter är hela och inte slitna:

- Tygklädsel: Se till att ingen stoppning sticker ut eller att delar av tyget är slitet. Kontrollera skicket på sömmarna, vilka alltid ska vara hela.
- Bälten: Kontrollera att väven inte är onormalt utsliten med reducerad tjocklek i höjd med justeringsbandet, grenremmen, på axelför-greningarna och i området för remmarnas justeringsplatta.
- Plastdelar: Kontrollera skicket på alla plastdelar. De får inte uppvisa tydliga tecken på skada eller vara blekta.





### **ANVÄNDNINGSBEGRÄNSNINGAR**

Använd INTE produkten i mer än 10 år. Efter denna period kan materialförändringar (till exempel på grund av exponering av solljus) minska eller äventyra produktens effektivitet.

### **FÖRVARING AV PRODUKTEN**

När bilbarnstolen inte sitter monterad i bilen ska den förvaras på torr plats, på avstånd från värmekällor och skyddad från damm, fukt och direkt solljus.

### **BORTSKAFFANDE AV PRODUKTEN**

När bilbarnstolen är uttjänt ska den kastas. Sortera avfallet i enlighet med landets gällande miljöskyddslagar.

### **GARANTI**

Produktens garanti gäller för alla fabrikationsfel vid normal användning av produkten enligt vad som förutses i bruksanvisningen. Garantin gäller således inte vid skada som orsakats av felaktig användning, slitage eller olycka. För varaktigheten på garantin för fabrikationsfel, se de specifika bestämmelserna i gällande nationell lagstiftning i inköpslandet, i tillämpliga fall.

## المقعد MOKITA i-SIZE (150-76 سم)

- مقعد السيارة هذا من النوع المعتمد وفقاً للمواصفة ECE R 129/03 لنقل الأطفال:  
 • الذين تتراوح أطوال قامتهم بين 76 و 150 سم (الشكل 1).  
 • 76-105 سم (15< شهرًا. بحد أقصى 18 كجم) (i-SIZE Universal ISOFIX)  
 • 100-150 سم (المقعد الداعم i-SIZE)  
 العمر: من 15 شهرًا حتى حوالي 12 سنة  
 • اتجاه الحركة.

### تعليمات الاستخدام

- من أجل تجنب المخاطر عند استخدام المنتج، اقرأ كتيب التعليمات بالكامل بعناية قبل تثبيت مقعد السيارة واحتفظ بالكتيب للرجوع إليه في المستقبل.

### تحذيرات

- قبل الاستعمال، قم بإزالة كافة الأكياس البلاستيكية وخامات التغليف، وأبعدها عن متناول الأطفال. برجاء التخلص من هذه الأغراض ضمن النفايات المصنفة بالتوافق مع القوانين السارية.
- كل دولة لديها قوانين وتشريعات أمان مختلفة لنقل الأطفال في السيارات، لذلك يُنصح بالاتصال بالسلطات المحلية للحصول على مزيد من المعلومات.
- تجنب استعمال هذا المنتج من قبل أي شخص قبل اطلاعه على التعليمات. احتفظ بهذا الدليل للرجوع إليه عند الحاجة في المستقبل.
- تأكد أن جميع الركاب في السيارة يعرفون كيفية إخراج الطفل من مقعد الطفل للسيارة في حالة الطوارئ.
- خلال قيادة السيارة و قبل إجراء أي عملية ضبط لمقعد الأطفال للسيارة أو ضبط لوضعية الطفل يجب إيقاف السيارة في مكان آمن.
- احرص على نحو منتظم على التأكد من عدم تمكن الطفل من فتح إبريم الأمان بمقعد الأطفال للسيارة وعدم تمكنه من العبث بأية أجزاء خاصة به.
- تحقق أن أجزاء البطن من الحزام تقوم بتثبيت الطفل باستقرار فوق منطقة الحوض حتى لا تضغط على البطن في حالة حدوث اصطدام.
- يجب عدم السماح للأطفال بالعبث بمكونات وأجزاء مقعد السيارة.

- في حالة عدم استخدام مقعد الأطفال، يجب تركه مؤتمًا بمقعد السيارة أو مخزنًا في صندوق الأمتعة بالسيارة. إن مقعد السيارة غير المثبت قد يمثل خطر لركاب السيارة في حالة وقوع حوادث أو الفرملة المفاجئة.
- يجب إجراء أية تعديلات على مقعد السيارة بمعرفة شخص بالغ فقط.
- يزداد خطر التعرض للإصابات البالغة، ليس في حالة وقوع حادث فقط، وإنما أيضا في ظروف أخرى (الكبح المفاجئ، وغيرها). إذا لم يتم اتباع هذه التعليمات بعناية شديدة.
- إن كافة أنواع مقاعد السيارة لا تضمن الأمان الكامل للطفل في حالة وقوع حوادث. ولكن استعمال هذا المنتج يقلل من معدل خطورة الإصابات البالغة أو حالات الوفاة التي يمكن التعرض إليها. وذلك في حالة التركيب الصحيح.
- استخدم مقعد الأطفال للسيارة بحيث يكون مركبًا على نحو صحيح، حتى في الرحلات القصيرة. إن عدم ربطهم يهدد سلامة طفلك. بشكل خاص، تأكد من شد حزام مقعد الأطفال للسيارة بشكل صحيح وخلوه من العقد والوضعية الصحيحة..
- تحقق من استخدام كافة ركاب السيارة لأحزمة الأمان المخصصة لهم، وذلك للمحافظة على سلامتهم الشخصية ولأنه من المحتمل أن يتسببوا في إصابة الطفل في حالة وقوع حادث خلال الرحلة أو بسبب الكبح المفاجئ.
- يجب التحقق أن مقاعد السيارة (القابلة للطوي أو للإمالة أو الدوران) مؤمنة جيدًا.
- تأكد من عدم تداخل مسند الرأس الخاص بمقعد السيارة مع مسند الرأس الخاص بمقعد الأطفال بالسيارة، ولا تدفع مسند الرأس للأمام، وإذا حدث هذا التداخل، أزل مسند الرأس من مقعد السيارة المثبت عليه مقعد الأطفال للسيارة، ولا تضعه على الرف الخلفي.
- بعد التعرض لحادث ما و حتى لو كان بسيط، يجب تبديل مقعد الأطفال للسيارة لاحتمالية تعرضه لأضرار غير مرئية بالعين المجردة.
- لا تستخدم مقاعد الأطفال للسيارة مستعملة بالسيارة من المحتمل أن تكون بنيتها ملحقمة بأضرار غير مرئية بالعين المجردة، ولكنها تؤثر سلبًا على فاعلية المنتج من حيث المحافظة على السلامة.
- لا تستخدم مقعد سيارة متعرض للضرر أو التشوه أو متآكل بشكل بالغ، أو به أجزاء مفقودة وإلا فقد تتعرض خواص السلامة والأمان الأصلية للضرر.
- لا تقم بإزالة المصقات أو الشعاعات من المنتج.
- لا يجوز استبدال كسوة المقعد بأخرى، إلا إذا كان مصرحًا بها من الجهة الصانعة، وذلك لأنها تمثل جزء لا يتجزأ من مقعد الأطفال. لا تستعمل مقعد الأطفال للسيارة أبدا بدون الكسوة وذلك حفاظًا على سلامة الطفل.
- يجب استبدال مقعد الأطفال في حالة تعرض الحزام للقطع أو التلف.
- يجب أن لا تتم أية تعديلات على هذا المنتج، بأي حال من الأحوال، إلا بمعرفة الجهة الصانعة، ويجب عدم تركيب أي ملحقات إضافية أو قطع غيار أو أجزاء غير مودة مع مقعد الأطفال للسيارة وغير معتمدة من قبل الجهة الصانعة.

- لا تستخدم أية أشياء كالمساحيق أو البطانيات وغيره لإبعاد مقعد الأطفال للسيارة عن مقعد السيارة أو لإبعاد الطفل عن مقعد الأطفال للسيارة؛ لأنها قد تمنع مقعد الأطفال للسيارة من تأدية وظيفته بالشكل الصحيح في حالة وقوع حادث.
- يجب التحقق من عدم وجود أشياء أو انحناسها ما بين مقعد الأطفال للسيارة ومقعد السيارة أو ما بين مقعد الأطفال للسيارة وباب السيارة.
- لا تقم بنقل أشياء أو أمتعة سائبة أو غير مؤمنة على الرف الخلفي من السيارة؛ ففي حالة وقوع حادث أو فرملة قوية أو مفاجئة للسيارة قد تسبب إصابات للركاب.
- يجب عدم ترك الطفل على الإطلاق وحده في السيارة لأن ذلك قد يمثل خطراً!
- يجب عدم نقل أكثر من طفل واحد في نفس الوقت على مقعد السيارة.
- يُحظر إعطاء طعام لطفلك أثناء السفر. وخاصة المصاصات. المصاصات ذات الحلوى الجامدة أو أية أطعمة على أعواد. فقد تعرض طفلك للإصابة في حالة وقوع حادث أو بسبب الكبح المفاجئ.
- ينصح خلال الرحلات الطويلة التوقف عدة مرات للراحة: يتعرض الأطفال للتعب بسهولة أثناء استخدام مقعد الأطفال للسيارة ويحتاجون للتحرك. يُوصى بوضع وإخراج الأطفال من مقعد الأطفال للسيارة من جهة.
- في حالة ترك السيارة في الشمس. تأكد من عدم تعرض أجزاء مقعد الأطفال للسيارة للسخونة الشديدة؛ إذا كانت ساخنة اتركها لتبرد قبل إجلاس الطفل عليها وذلك لتجنب تعرضه لحروق.
- لا تتحمل شركة Artzana أي مسؤولية عن الأضرار الناجمة عن عدم استخدام المنتج بالشكل الصحيح أو بسبب أي استعمال يختلف عن التعليمات المذكورة.



قائمة الأجزاء (الشكل 2 و 3)

- ذراع ضبط مسند الرأس
- مسند الرأس
- موجه الحزام القطري
- أشرطة الكتف
- حزام أمان مقعد الأطفال للسيارة
- موجه حزام البطن
- وسادة التخفيض
- الإيزيزم
- أ. شريط الحوض المبطن
- ل. شريط ضبط الأحزمة
- ك. زر ضبط الحزام
- ذراع الإمالة
- م. وصلات نظام إيزوفيكس
- ن. مؤشرات موصل نظام إيزوفيكس
- O. أزرار سحب وخزير وصلة نظام إيزوفيكس
- P. الرابطة العلوية

#### الوضع الصحيح في السيارة

76-105 سم (<15 شهراً، بحد أقصى 18 كجم):

هذا المنتج عبارة عن نظام تثبيت أطفال "i-Size" متطور. وهو معتمد بموجب التشريع رقم 129/03 للاستخدام في السيارات على المقاعد "المتوافقة مع i-Size" كما هو موضح من قبل الجهة الصانعة للسيارة في دليل مالك السيارة. إذا ساورك الشك، توجه إما إلى الجهة الصانعة لنظام تثبيت الأطفال أو الجهة الصانعة للسيارة.

100-150 سم:

هذا المنتج عبارة عن نظام تثبيت أطفال متطور مصنف على أنه مقعد داعم "i-Size". وهو معتمد بموجب التشريع رقم 129/03 للاستخدام في السيارات على المقاعد "المتوافقة مع i-Size" كما هو موضح من قبل الجهة الصانعة للسيارة في دليل مالك السيارة. إذا ساورك الشك، توجه إما إلى الجهة الصانعة لنظام تثبيت الأطفال أو الجهة الصانعة للسيارة. إذا كانت السيارة لا تحتوي على مقعد i-Size، فنتحقق من قائمة توافق السيارة. المتوفرة عبر رمز الاستجابة السريعة الموجود على ملصق تثبيت المنتج وفي نهاية هذا الدليل.

#### التركيب

1. 76-105 سم (<15 شهراً، بحد أقصى 18 كجم) مقعد i-SIZE Universal ISOFIX:

التركيب مع نظام إيزوفيكس والرابطة العلوية (انظر الصور من الرقم 4 حتى 13).

#### مناطق التركيز

أ) لا تستخدم المنتج حتى يبلغ الطفل عمر 15 شهرًا.

ب) قم بتركيب المنتج على المقاعد المجهزة بنظام إيزوفيكس والرابطة العلوية فقط. يجب ألا يزيد وزن الطفل على 18 كجم.

ج) أثناء التركيب باستخدام نظام إيزوفيكس. لا يجوز تثبيت حزام أمان السيارة خلف مقعد الطفل للسيارة. لأن هذا قد يقوم بتشغيل الجزء القابل للفتح لحزام الأمان.

2. تغيير النمط من المقعد i-SIZE Universal ISOFIX إلى المقعد الداعم i-SIZE (انظر الصور من الرقم 14 حتى 21).

3. المقعد الداعم i-SIZE 100-150 سم: التركيب باستخدام نظام إيزوفيكس وحزام الأمان ثلاثي النقاط بالسيارة أو فقط باستخدام حزام الأمان ثلاثي النقاط بالسيارة (انظر الصور من الرقم 22 حتى 39).

#### مناطق التركيز

أ) يجب أن يكون مقعد السيارة مزود بحزام أمان ثلاثي النقاط. سواء الاستاتيكية أو العاملة ببكرة سحب. المعتمدة وفقا للوائح UN/ECE رقم 16 أو أية مواصفات ماثلة (الشكل 22).

ب) تجنب تركيب مقعد الطفل في مقعد السيارة المزود بحزام أمان ثنائي النقاط فقط (الشكل 23).

ج) تأكد أن جزء البطن لحزام مقعد السيارة يستقر بشكل صحيح على خصر الطفل.  
د) في حالة استخدامه في سيارة مجهزة بأحزمة مقاعد خلفية مع وسادات هوائية مدمجة (أحزمة مقعد قابلة للانفتاح). فقد يتسبب الخلوص البيني بين الجزء القابل للانفتاح من حزام المقعد ونظام تثبيت الأطفال هذا في تعرض الطفل للإصابة أو الوفاة. عند استخدام مقعد السيارة في سيارات مجهزة بحزام مقعد خلفي مع وسادات هوائية مدمجة (أحزمة المقاعد القابلة للانفتاح). اتبع دليل تعليمات الجهة الصانعة للسيارة.

هـ) في حالة عدم تجهيز السيارة بنقاط تثبيت نظام إيزوفيكس. يمكن تركيب مقعد

السيارة في الوضعية الموجهة للأمام باستخدام حزام أمان السيارة ثلاثي النقاط. المعتمد وفقا لتشريع UN/ECE رقم 16 أو ما يكافئه. في النمط 150-100 سم فقط. (و يمكن تركيب مقعد السيارة على مقعد الراكب الأمامي أو فقط على أي مقعد خلفي. لا يتم أبداً باستخدام مقعد الأطفال للسيارة هذا على مقاعد سيارة موجهة نحو الجانب أو بوضعية معاكسة لمقعد السائق (الشكل 24).  
ز) تحقق من عدم ارتفاع قفل حزام الأمان ثلاثي النقاط عن الحد المطلوب. إذا لم يكن الأمر كذلك. حاول تركيب مقعد السيارة على مقعد آخر بالسيارة.



#### تنظيف الكسوة القماشية

يمكن إزالة غطاء كسوة مقعد الأطفال وغسله يدويًا أو في غسالة الملابس عند درجة حرارة 30°م. في حين يمكن فقط غسل وسادة التخفيض يدويًا. يرجى الرجوع إلى تعليمات التنظيف على الملصق الموجود على القماش. والذي يشتمل على رموز الغسيل الآتية:

يتم الغسل يدويًا



غسيل بغسالة الملابس بدرجة حرارة 30°م.



لا تستخدم مبيّضات



لا تقم بالتجفيف في الغسالة الأوتوماتيك



لا تقم بالكي



لا تقم بالتنظيف الجاف



لا تستعمل أبدًا أية مواد تنظيف كاشطة أو مذيبات. تجنب جفاف غطاء الكسوة في الجفف. واتركه يجف مع تجنب عصره.

ليس من الممكن استبدال الكسوة إلا بأخرى موثقة من قبل الشركة المصنعة. وذلك لأن

• الأجزاء البلاستيكية: تأكد من حالة استهلاك الأجزاء البلاستيكية التي يجب أن تكون خالية من أية علامات تدل على تلفها أو فقدانها للونها.

#### حدود الاستخدام

لا تستخدم المنتج لأكثر من 10 أعوام، فبعد هذه المدة قد تؤدي تغيرات الخامات (مثلاً بسبب التعرض لأشعة الشمس) إلى تقليل أو فقدان كفاءة المنتج.

#### تخزين المنتج

عندما لا يكون مقعد الأطفال للسيارة مثبتاً في السيارة، ننصح بالاحتفاظ به في مكان جاف وبعيد عن مصادر الحرارة والغبار والرطوبة وأشعة الشمس المباشرة.

#### التخلص من المنتج

بعد انقضاء العمر الافتراضي لمقعد الأطفال للسيارة، يجب التوقف عن استعماله والتخلص منه مع الخلفات الأخرى. احرص دائماً على التخلص من مقعد الأطفال للسيارة طبقاً للإرشادات والتشريعات المنصوص عليها في البلد الذي يستخدم فيه.

#### الضمان

هذا المنتج يتمتع بضمان جودة عند الاستخدام في الظروف الاعتيادية كما هو موضح في التعليمات. لذلك لا يسري الضمان في حالة الأضرار الناتجة عن الاستخدام غير السليم أو التآكل أو الأحداث العارضة. وبالنسبة لمدة الضمان ضد عيوب المطابقة فيرجى الرجوع إلى الأحكام الخاصة الواردة في القوانين المعمول بها محلياً في بلد البيع، حيثما وجدت.

الكسوة هي جزء مكمل لمقعد الأطفال للسيارة وهي جزء من أجزاء السلامة.

#### مناطق التركيز

لا تستعمل مقعد الأطفال للسيارة أبداً بدون الكسوة وذلك حفاظاً على سلامة الطفل. لإزالة الكسوة القماشية، اتبع التعليمات التالية:

#### الكسوة

• قم بفك أحزمة مقعد السيارة.

• أزل شريط الحوض المبطن.

• ارفع مسند الرأس.

• أزل أشرطة الكتف.

• استخدم الأزرار لفك الغطاء القلاب الأوسط للغطاء.

• قم بفك أزرار الغطاء الموجودة بالقرب من موجه حزام البطن وعلى الجزء الخلفي لمسند ظهر مقعد السيارة.

• اسحب الغطاء للخارج.

#### مسند الرأس

• قم بفك الأزرار الموجودة على الجزء الخلفي لمسند الرأس.

• قم بفك الأزرار الموجودة على قاعدة مسند الرأس.

• اسحب مسند الرأس للخارج.

#### كيفية تنظيف الأجزاء البلاستيكية والمعدنية

لا تستعمل الإقطعة قماش مبللة لتنظيف الأجزاء البلاستيكية أو المعدنية المصبوغة. لا تستعمل أبداً أية مواد تنظيف كاشطة أو مذيبات.

يحظر تزييت الأجزاء المتحركة في مقعد الأطفال للسيارة.

#### التأكد من سلامة الأجزاء

يجب القيام دورياً بتفحص سلامة وحالة استهلاك الأجزاء التالية:

• الغطاء القماشي: تأكد من عدم خروج البطانة أو من تساقط أجزاء من البطانة. تأكد من حالة الأحزمة: التي يجب أن تكون سليمة دائماً.

• الأحزمة: من عدم تنشّل بطانة الكسوة ومن عدم تآكل سُمك شريط الحزام في الأجزاء المعنية في حزام الضبط. الحزام الفاصل وعلى أحزمة الأكتاف ونطاق لوحة ضبط

- I** ARTSANA S. P. A.  
Via Saldarini Catelli, 1  
22070 Grandate – Como – Italia  
800-188 898  
www.CHICCO.it
- F** ARTSANA FRANCE S.A.S.  
17/19 Avenue De La Metallurgie  
93210 Saint Denis La Plaine - France  
0820 87 00 41 (0.12€Ttc/Mn)  
www.CHICCO.fr
- D** ARTSANA GERMANY GMBH  
Borsigstrasse 1-3  
D-63128 Dietzenbach-Deutschland  
+49 6074 4950  
www.CHICCO.de
- GB** ARTSANA UK Ltd.  
2nd Floor  
1 Imperial Place  
Maxwell Road  
Borehamwood  
Hertfordshire - WD6 1JN  
0208 953 6627 (office hours)  
www.CHICCO.co.uk
- E** ARTSANA SPAIN S.A.U.  
C/Industria 10  
Pol. Industrial Urtinsa  
Apartado De Correos 212 - E  
28923 Alcorcon (Madrid)-Spain  
902 117 093  
www.CHICCO.es
- P** ARTSANA PORTUGAL S.A.  
Rua Humberto Madeira, 9  
2730-097 Queluz De Baixo Barcarena Portugal  
21 434 78 00  
800 20 19 77  
www.CHICCO.pt

- NL** ARTSANA BELGIUM N.V.  
Temselaan 5 B-1853 Strombeek - Bever  
Belgium  
+32 23008240  
www.CHICCO.be
- TR** İthalatçı firma:  
Artsana Turkey Bebek ve Sağlık Ürünleri A.Ş.  
İçerenköy Mh. Erkut Sk. No:12 Üner Plaza K:12  
Ataşehir İSTANBUL  
Tel: 0 216 570 30 30  
Üretici Firma: Artsana S.p.A.  
Via Saldarini Catelli, 1 - 22070 Grandate (CO)-Italy  
Tel: (+39) 031 382 111  
Yetkili Servis:  
Eser Puset Tamir ve Bakım Servisi Tic. Ltd. Şti.  
Seyrantepe Mh. İspar İş Merkezi No:107 Kağıthane  
İSTANBUL  
Tel: 0 212 570 30 78

- PL** ARTSANA POLAND Sp.z o.o.  
Ul. Polczyńska 31 A  
01-377 Warszawa  
+48 22 290 59 90  
www.CHICCO.pl

- RUS** Импортёр/Дистрибьютор/Уполномоченное  
изготовителем лицо ООО "Артсана Рус"  
Россия 125009 г. Москва,  
Дегтярный переулок, д. 4,  
стр.1, эт.5, пом.1, ком. 1  
тел. +7 (495)662-30-27  
www.chicco.ru

- CH** ARTSANA SUISSE S.A  
Stabile la Punta Via Cantonale 2/b  
6928 Manno (TI)-Svizzera  
+41 (0)91 935 50 80  
www.CHICCO.ch

- BR** ARTSANA BRASIL LTDA.  
Av. Comendador Aladino Selmi  
4630 – Galpões 06 e 07 – Vila San Martin  
Campinas – SP  
CEP: 13069-096  
+55 11 2246-2100  
www.CHICCO.com.br

- MX** ARTSANA BRASIL LTDA.  
Av. Comendador Aladino Selmi  
ARTSANA MEXICO S.A  
Dec V. Ruben Dario 1015  
Colonia Lomas De Providencia 44647  
Guadalajara, Jalisco-Mexico  
01800 702 8983  
www.CHICCO.com.mx

- AR** ARTSANA ARGENTINA S.A.  
Av. Santa Rita 2731 Piso 1 Of 5,  
1609 Boulogne, Buenos Aires.  
Argentina.  
Phone: (011) 5254-3030  
www.CHICCO.com.ar

- IN** ARTSANA INDIA PRIVATE LIMITED,  
7Th Floor, Tower B, Paras Twin Towers,  
Golf Course Road, Sector 54  
Gurgaon – 122002 - Haryana, India  
(+91)(124)(49645000)  
www.CHICCO.in



- ARTSANA S.p.A.  
Via Saldarini Catelli, 1  
22070 Grandate (CO) - Italy  
Tel. (+39) 031 382 111  
Fax (+39) 031 382 400  
www.CHICCO.com







# Car Compatibility List



**Mokita**  
... i-Size



This car seat is suitable to fix into seat positions in most cars. The numbers on the diagram below correspond with the vehicle fitting positions listed in the following pages.



If your child restraint can be fitted, it is marked with ●

If your child restraint cannot be fitted, it is marked with ●

i-Size vehicles are marked with 

Vehicles with under-floor storage boxes are marked with **SB!** -Please consult your vehicle user manual or dealer when fitting this seat in a vehicle with under-floor storage boxes.

Vehicles with a cabin roof height which could restrict the seat being installed forward facing are marked with !

If your vehicle is not listed in this manual or it is not marked with either a ● or ● then please refer to your vehicle's handbook or contact the manufacturer for further information.

Seat positions in other cars may also be suitable to accept the child restraint. If in doubt, consult either the child restraint manufacturer or the retailer.



Before you purchase the vehicle, check that it is equipped with the appropriate anchorages.

**ALWAYS** give priority to the rear seats of your vehicle.



**DO NOT** fit your child restraint onto a vehicle seat fitted with an airbag, unless it can be, and is deactivated. Death or serious injuries can be caused by an activated AIRBAG system.

This fitting-list was carefully prepared using scientific data collected from both vehicle and car seat. No liability is accepted for the accuracy of the list, which is for guidance purposes only. You are advised to check that the seat you purchase is compatible with your car at the time of purchase.



|   | 1 | 2 | 3 | 4 | 5 | 6 | 7 |
|---|---|---|---|---|---|---|---|
| BMW 1-Series Coupe (2008 >>)              | ● | ● | ● | ● | ● | ● | ● |
| BMW 2-Series AC-T (2015 >>)               | ● | ● | ● | ● | ● | ● | ● |
| BMW 2-Series Coupe (2014 >>)              | ● | ● | ● | ● | ● | ● | ● |
| BMW 3 Series (f30) (2012 >>)              | ● | ● | ● | ● | ● | ● | ● |
| BMW 3-Series (E46) Coupe (2002 - 2006)    | ● | ● | ● | ● | ● | ● | ● |
| BMW 3-Series Coupe (E90) (2007 >>)        | ● | ● | ● | ● | ● | ● | ● |
| BMW 4-Series Gran Coupe (2014 >>)         | ● | ● | ● | ● | ● | ● | ● |
| BMW 5-GT (2010 >>)                        | ● | ● | ● | ● | ● | ● | ● |
| BMW 5-Series (F10) (2011 >>)              | ● | ● | ● | ● | ● | ● | ● |
| BMW 5-Series (E60) (2003 - 2010)          | ● | ● | ● | ● | ● | ● | ● |
| BMW 5-Series 2018 (2018 >>)               | ● | ● | ● | ● | ● | ● | ● |
| BMW 6-Series Cabrio (2011 >>)             | ● | ● | ● | ● | ● | ● | ● |
| BMW 6-Series Coupe (2Dr) (2011 >>)        | ● | ● | ● | ● | ● | ● | ● |
| BMW 6-Series Gran Coupe (4Dr) (2011 >>)   | ● | ● | ● | ● | ● | ● | ● |
| BMW 7-Series (2010 >>)                    | ● | ● | ● | ● | ● | ● | ● |
| BMW 7-Series 2015 (2015 >>)               | ● | ● | ● | ● | ● | ● | ● |
| BMW X1 (2009 -2015)                       | ● | ● | ● | ● | ● | ● | ● |
| BMW X1 2016 (2016 >>)                     | ● | ● | ● | ● | ● | ● | ● |
| BMW X3 (F25) (2011 >>)                    | ● | ● | ● | ● | ● | ● | ● |
| BMW X3 2018 (2018 >>)                     | ● | ● | ● | ● | ● | ● | ● |
| BMW X4 (2014 >>)                          | ● | ● | ● | ● | ● | ● | ● |
| BMW X5 2000 (2000 - 2006)                 | ● | ● | ● | ● | ● | ● | ● |
| BMW X5 2007 (2007 - 2014)                 | ● | ● | ● | ● | ● | ● | ● |
| BMW X5 2015 (2015 >>)                     | ● | ● | ● | ● | ● | ● | ● |
| BMW X6 (2009 >>)                          | ● | ● | ● | ● | ● | ● | ● |
| BMW X6 2015 (2015 >>)                     | ● | ● | ● | ● | ● | ● | ● |
| BMW i8 (2014 >>)                          | ● | ● | ● | ● | ● | ● | ● |
| Bentley Continental Flying Spur (2005 >>) | ● | ● | ● | ● | ● | ● | ● |
| Bentley Continental GT (2003 - 2012)      | ● | ● | ● | ● | ● | ● | ● |
| Bentley Continental GT Conv (2006 - 2012) | ● | ● | ● | ● | ● | ● | ● |
| Bentley Mulsanne (2012 >>)                | ● | ● | ● | ● | ● | ● | ● |
| Bmw 3GT (2013 >>)                         | ● | ● | ● | ● | ● | ● | ● |
| Bmw i3 (2014 >>)                          | ● | ● | ● | ● | ● | ● | ● |
| Cadillac BLS (2005 - 2012)                | ● | ● | ● | ● | ● | ● | ● |
| Chevrolet Aveo 5 door (2012 >>)           | ● | ● | ● | ● | ● | ● | ● |
| Chevrolet Captiva (2010 >>)               | ● | ● | ● | ● | ● | ● | ● |
| Chevrolet Cruze (2011 >>)                 | ● | ● | ● | ● | ● | ● | ● |
| Chevrolet Orlando (2011 >>)               | ● | ● | ● | ● | ● | ● | ● |
| Chevrolet Spark 5Dr (2012 >>)             | ● | ● | ● | ● | ● | ● | ● |
| Chevrolet Traxx (2013 >>)                 | ● | ● | ● | ● | ● | ● | ● |
| Chevrolet Volt (2011 >>)                  | ● | ● | ● | ● | ● | ● | ● |
| Chrysler 300C (2012 >>)                   | ● | ● | ● | ● | ● | ● | ● |

|   | 1 | 2 | 3 | 4 | 5 | 6 | 7 |
|---|---|---|---|---|---|---|---|
| Chrysler Delta (2007 >>)                    | ● | ● | ● | ● | ● | ● | ● |
| Chrysler Grand Voyager (2008 >>)            | ● | ● | ● | ● | ● | ● | ● |
| Chrysler Ypsilon (2012 >>)                  | ● | ● | ● | ● | ● | ● | ● |
| Citroen Berlingo II SB! (2008 >>)           | ● | ● | ● | ● | ● | ● | ● |
| Citroen Berlingo Multispace SB! (2007 >>)   | ● | ● | ● | ● | ● | ● | ● |
| Citroen C-Cactus (2015)                     | ● | ● | ● | ● | ● | ● | ● |
| Citroen C1 (2006 >>)                        | ● | ● | ● | ● | ● | ● | ● |
| Citroen C1 2015 (2015 >>)                   | ● | ● | ● | ● | ● | ● | ● |
| Citroen C3 5Dr (2009 >>)                    | ● | ● | ● | ● | ● | ● | ● |
| Citroen C3 5Dr 2005 (2005 - 2009)           | ● | ● | ● | ● | ● | ● | ● |
| Citroen C3 5Dr 2016 (2016 >>)               | ● | ● | ● | ● | ● | ● | ● |
| Citroen C3 Aircross (2017 >>)               | ● | ● | ● | ● | ● | ● | ● |
| Citroen C3 Picasso SB! (2009 >>)            | ● | ● | ● | ● | ● | ● | ● |
| Citroen C4 G-Picasso 2007 SB! (2007 - 2013) | ● | ● | ● | ● | ● | ● | ● |
| Citroen C4 G-Picasso SB! (2014 >>)          | ● | ● | ● | ● | ● | ● | ● |
| Citroen C4 Picasso SB! (2007 - 2013)        | ● | ● | ● | ● | ● | ● | ● |
| Citroen C5 (2008 >>)                        | ● | ● | ● | ● | ● | ● | ● |
| Citroen C5 2005 (2005 - 2008)               | ● | ● | ● | ● | ● | ● | ● |
| Citroen C5 Aircross (2019 >>)               | ● | ● | ● | ● | ● | ● | ● |
| Citroen C5 Tourer (2009 >>)                 | ● | ● | ● | ● | ● | ● | ● |
| Citroen DS3 (2011 >>)                       | ● | ● | ● | ● | ● | ● | ● |
| Citroen DS3 Cabrio (2013 >>)                | ● | ● | ● | ● | ● | ● | ● |
| Citroen DS3 Crossback (2019 >>)             | ● | ● | ● | ● | ● | ● | ● |
| Citroen DS4 (2011 >>)                       | ● | ● | ● | ● | ● | ● | ● |
| Citroen DS5 (2013 >>)                       | ● | ● | ● | ● | ● | ● | ● |
| Citroen DS7 (2018 >>)                       | ● | ● | ● | ● | ● | ● | ● |
| Citroen Jumpy (2007 - 2016)                 | ● | ● | ● | ● | ● | ● | ● |
| Citroen Nemo (2008 >>)                      | ● | ● | ● | ● | ● | ● | ● |
| Citroen Xsara 5Dr (2000 - 2004)             | ● | ● | ● | ● | ● | ● | ● |
| Citroen Xsara Picasso SB! (2000 - 2012)     | ● | ● | ● | ● | ● | ● | ● |
| Dacia Duster (2012 >>)                      | ● | ● | ● | ● | ● | ● | ● |
| Dacia Logan MCV (2013 >>)                   | ● | ● | ● | ● | ● | ● | ● |
| Dacia Logan MCV 2006 (2008/11-2013/7)       | ● | ● | ● | ● | ● | ● | ● |
| Dacia Sandero (2013 >>)                     | ● | ● | ● | ● | ● | ● | ● |
| FIAT 124 Spider 2016 (2016 >>)              | ● | ● | ● | ● | ● | ● | ● |
| FIAT 500 (2008 >>)                          | ● | ● | ● | ● | ● | ● | ● |
| FIAT 500L (2013 >>)                         | ● | ● | ● | ● | ● | ● | ● |
| FIAT 500X (2015 >>)                         | ● | ● | ● | ● | ● | ● | ● |
| FIAT Bravo (2007 >>)                        | ● | ● | ● | ● | ● | ● | ● |
| FIAT Doblo (2007 >>)                        | ● | ● | ● | ● | ● | ● | ● |
| FIAT Panda (2012 >>)                        | ● | ● | ● | ● | ● | ● | ● |
| FIAT Punto 3 Door (Grande Punto) (2006 >>)  | ● | ● | ● | ● | ● | ● | ● |



|                                      | 1 | 2 | 3 | 4 | 5 | 6 | 7 |  |
|--------------------------------------|---|---|---|---|---|---|---|--|
| Honda Civic Saloon 2019 (2019 >>)    | ● | ● | ● | ● | ● | ● | ● |  |
| Honda Civic Tourer (2014 >>)         | ● | ● | ● | ● | ● | ● | ● |  |
| Honda E (2021>>)                     | ● | ● | ● | ● | ● | ● | ● |  |
| Honda ElySION (2012 >>)              | ● | ● | ● | ● | ● | ● | ● |  |
| Honda FRV (2006 – 2011)              | ● | ● | ● | ● | ● | ● | ● |  |
| Honda HR-V (2015 >>)                 | ● | ● | ● | ● | ● | ● | ● |  |
| Honda Insight (2009 >>)              | ● | ● | ● | ● | ● | ● | ● |  |
| Honda Jazz (2008 – 2015)             | ● | ● | ● | ● | ● | ● | ● |  |
| Honda Jazz 2002 (2002 – 2008)        | ● | ● | ● | ● | ● | ● | ● |  |
| Honda Jazz 2016 (2016 >>)            | ● | ● | ● | ● | ● | ● | ● |  |
| Honda Jazz 2020 (2020 >>)            | ● | ● | ● | ● | ● | ● | ● |  |
| Honda Jazz Crosstar 2021 (2021 >>)   | ● | ● | ● | ● | ● | ● | ● |  |
| Honda Odyssey (2010 >>)              | ● | ● | ● | ● | ● | ● | ● |  |
| Hyundai Genesis Sedan (2016 >>)      | ● | ● | ● | ● | ● | ● | ● |  |
| Hyundai Getz (2005 – 2011)           | ● | ● | ● | ● | ● | ● | ● |  |
| Hyundai Ioniq Hybrid (2016 >>)       | ● | ● | ● | ● | ● | ● | ● |  |
| Hyundai Ix20 (2011 >>)               | ● | ● | ● | ● | ● | ● | ● |  |
| Hyundai Kona 2017 > (2017 >>)        | ● | ● | ● | ● | ● | ● | ● |  |
| Hyundai Santa Fe (2012 >>)           | ● | ● | ● | ● | ● | ● | ● |  |
| Hyundai Santa Fe 2007 (2007 – 2012)  | ● | ● | ● | ● | ● | ● | ● |  |
| Hyundai Tucson 2015 (2015 >>)        | ● | ● | ● | ● | ● | ● | ● |  |
| Hyundai Veloster (2012 >>)           | ● | ● | ● | ● | ● | ● | ● |  |
| Hyundai i10 (2008 >>)                | ● | ● | ● | ● | ● | ● | ● |  |
| Hyundai i10 2014 (2014 >>)           | ● | ● | ● | ● | ● | ● | ● |  |
| Hyundai i20 2014 > (2014 >>)         | ● | ● | ● | ● | ● | ● | ● |  |
| Hyundai i20 2015 (2015 >>)           | ● | ● | ● | ● | ● | ● | ● |  |
| Hyundai i20 Hatch (2009 >>)          | ● | ● | ● | ● | ● | ● | ● |  |
| Hyundai i30 Hatch (2012 >>)          | ● | ● | ● | ● | ● | ● | ● |  |
| Hyundai i30 Hatch 2015 (2015 – 2017) | ● | ● | ● | ● | ● | ● | ● |  |
| Hyundai i30 Hatch 2017 (2017 >>)     | ● | ● | ● | ● | ● | ● | ● |  |
| Hyundai i40 (2011 >>)                | ● | ● | ● | ● | ● | ● | ● |  |
| Hyundai i800/H1 (2008 >>)            | ● | ● | ● | ● | ● | ● | ● |  |
| Hyundai ix35 (2010 >>)               | ● | ● | ● | ● | ● | ● | ● |  |
| Infiniti EX SUV (2009 >>)            | ● | ● | ● | ● | ● | ● | ● |  |
| Infiniti FX SUV (2009 >>)            | ● | ● | ● | ● | ● | ● | ● |  |
| Infiniti G Coupe (2009 >>)           | ● | ● | ● | ● | ● | ● | ● |  |
| Infiniti G Saloon (2009 >>)          | ● | ● | ● | ● | ● | ● | ● |  |
| Infiniti M Saloon (2010 >>)          | ● | ● | ● | ● | ● | ● | ● |  |
| Jaguar E-Pace (2018 >>)              | ● | ● | ● | ● | ● | ● | ● |  |
| Jaguar F-Pace (2016 >>)              | ● | ● | ● | ● | ● | ● | ● |  |
| Jaguar F-Type Coupe (2014 >>)        | ● | ● | ● | ● | ● | ● | ● |  |
| Jaguar I-Pace (2018 >>)              | ● | ● | ● | ● | ● | ● | ● |  |







|  | 1 | 2 | 3 | 4 | 5 | 6 | 7 |
|--|---|---|---|---|---|---|---|
| Mazda 3 Hatchback 2014 (2014 >>)               | ● | ● | ● | ● | ● | ● | ● |
| Mazda 5 (2005 - 2010)                          | ● | ● | ● | ● | ● | ● | ● |
| Mazda 6 (2007 - 2012)                          | ● | ● | ● | ● | ● | ● | ● |
| Mazda 6 2018 (2018 >>)                         | ● | ● | ● | ● | ● | ● | ● |
| Mazda 6 Estate (2013 >>)                       | ● | ● | ● | ● | ● | ● | ● |
| Mazda 6 Saloon (2013 >>)                       | ● | ● | ● | ● | ● | ● | ● |
| Mazda CX-3 (2015 >>)                           | ● | ● | ● | ● | ● | ● | ● |
| Mazda CX-5 (2011 >>)                           | ● | ● | ● | ● | ● | ● | ● |
| Mazda CX-7 (2007 >>)                           | ● | ● | ● | ● | ● | ● | ● |
| Mazda MX-5 2015 (2016 >>)                      | ● | ● | ● | ● | ● | ● | ● |
| Mercedes-Benz A Class (2005 - 2012)            | ● | ● | ● | ● | ● | ● | ● |
| Mercedes-Benz A-Class (2013 >>)                | ● | ● | ● | ● | ● | ● | ● |
| Mercedes-Benz A-Class Hatchback 2019 (2019 >>) | ● | ● | ● | ● | ● | ● | ● |
| Mercedes-Benz A-Class Saloon 2019 (2020 >>)    | ● | ● | ● | ● | ● | ● | ● |
| Mercedes-Benz B-Class (2012 >>)                | ● | ● | ● | ● | ● | ● | ● |
| Mercedes-Benz B-Class EV (2015 >>)             | ● | ● | ● | ● | ● | ● | ● |
| Mercedes-Benz C-Class 2015 Estate (2015 >>)    | ● | ● | ● | ● | ● | ● | ● |
| Mercedes-Benz C-Class Coupe (2011 >>)          | ● | ● | ● | ● | ● | ● | ● |
| Mercedes-Benz C-Class Estate (2008 >>)         | ● | ● | ● | ● | ● | ● | ● |
| Mercedes-Benz CLA (2013 >>)                    | ● | ● | ● | ● | ● | ● | ● |
| Mercedes-Benz CLA 2019 (2020 >>)               | ● | ● | ● | ● | ● | ● | ● |
| Mercedes-Benz CLA Shooting-Brake (2015 >>)     | ● | ● | ● | ● | ● | ● | ● |
| Mercedes-Benz CLS Coupe (2011 >>)              | ● | ● | ● | ● | ● | ● | ● |
| Mercedes-Benz CLS Shooting Brake (2012 >>)     | ● | ● | ● | ● | ● | ● | ● |
| Mercedes-Benz E-Class 2006 (2006 - 2009)       | ● | ● | ● | ● | ● | ● | ● |
| Mercedes-Benz E-Class Cabriolet 2017 (2017 >>) | ● | ● | ● | ● | ● | ● | ● |
| Mercedes-Benz E-Class Coupe (2009 >>)          | ● | ● | ● | ● | ● | ● | ● |
| Mercedes-Benz E-Class Coupe 2017 (2017 >>)     | ● | ● | ● | ● | ● | ● | ● |
| Mercedes-Benz E-Class Estate (2013 >>)         | ● | ● | ● | ● | ● | ● | ● |
| Mercedes-Benz E-Class Estate 2016 (2016 >>)    | ● | ● | ● | ● | ● | ● | ● |
| Mercedes-Benz E-Class Saloon 2013 (2013 >>)    | ● | ● | ● | ● | ● | ● | ● |
| Mercedes-Benz EQA 2021 (2021 >>)               | ● | ● | ● | ● | ● | ● | ● |
| Mercedes-Benz EQC (2021 >>)                    | ● | ● | ● | ● | ● | ● | ● |
| Mercedes-Benz GL Class (2012 >>)               | ● | ● | ● | ● | ● | ● | ● |
| Mercedes-Benz GLA 2021 (2021 >>)               | ● | ● | ● | ● | ● | ● | ● |
| Mercedes-Benz GLC (2016 >>)                    | ● | ● | ● | ● | ● | ● | ● |
| Mercedes-Benz GLC Coupe (2019 >>)              | ● | ● | ● | ● | ● | ● | ● |
| Mercedes-Benz GLE (2015 >>)                    | ● | ● | ● | ● | ● | ● | ● |
| Mercedes-Benz GLE 2020 (2020 >>)               | ● | ● | ● | ● | ● | ● | ● |
| Mercedes-Benz ML-Class (2005 - 2012)           | ● | ● | ● | ● | ● | ● | ● |
| Mercedes-Benz R-Class (2006 - 2012)            | ● | ● | ● | ● | ● | ● | ● |
| Mercedes-Benz S Class 2015 (2014 >>)           | ● | ● | ● | ● | ● | ● | ● |

|   | 1 | 2 | 3 | 4 | 5 | 6 | 7 |
|---|---|---|---|---|---|---|---|
| Mercedes-Benz S-Class (2006 - 2013)         | ● | ● | ● | ● | ● | ● | ● |
| Mercedes-Benz SL-Class (2012 >)             | ● | ● | ● | ● | ● | ● | ● |
| Mercedes-Benz SLK (2012 >)                  | ● | ● | ● | ● | ● | ● | ● |
| Mercedes-Benz V-Class (2015 >)              | ● | ● | ● | ● | ● | ● | ● |
| Mini Clubman 2016 (2016 >)                  | ● | ● | ● | ● | ● | ● | ● |
| Mini Countryman 2017 (2017 >)               | ● | ● | ● | ● | ● | ● | ● |
| Mitsubishi ASX (2010 >)                     | ● | ● | ● | ● | ● | ● | ● |
| Mitsubishi Colt (2007 - 2013)               | ● | ● | ● | ● | ● | ● | ● |
| Mitsubishi Eclipse Cross (2019 >)           | ● | ● | ● | ● | ● | ● | ● |
| Mitsubishi Lancer (2008 - 2011 >)           | ● | ● | ● | ● | ● | ● | ● |
| Mitsubishi Lancer Sportback (2008 - 2011 >) | ● | ● | ● | ● | ● | ● | ● |
| Mitsubishi Mirage (2012 >)                  | ● | ● | ● | ● | ● | ● | ● |
| Mitsubishi Outlander (2007 - 2013)          | ● | ● | ● | ● | ● | ● | ● |
| Mitsubishi Outlander (2013 >)               | ● | ● | ● | ● | ● | ● | ● |
| Mitsubishi Outlander PHEV (2015 >)          | ● | ● | ● | ● | ● | ● | ● |
| Mitsubishi Shogun (2007 >)                  | ● | ● | ● | ● | ● | ● | ● |
| Nissan 2008 X-Trail (2008 >)                | ● | ● | ● | ● | ● | ● | ● |
| Nissan Juke (2010 >)                        | ● | ● | ● | ● | ● | ● | ● |
| Nissan Leaf EV (2010 - 2017)                | ● | ● | ● | ● | ● | ● | ● |
| Nissan Micra (2011 >)                       | ● | ● | ● | ● | ● | ● | ● |
| Nissan Micra 2017 > (2017 >)                | ● | ● | ● | ● | ● | ● | ● |
| Nissan Murano 2016 (2016 >)                 | ● | ● | ● | ● | ● | ● | ● |
| Nissan Navara 2015 > (2015 >)               | ● | ● | ● | ● | ● | ● | ● |
| Nissan Note (2006 - 2013)                   | ● | ● | ● | ● | ● | ● | ● |
| Nissan Note 2014 (2014 >)                   | ● | ● | ● | ● | ● | ● | ● |
| Nissan Pulsar 2015 (2015 >)                 | ● | ● | ● | ● | ● | ● | ● |
| Nissan Qashqai 2007 (2006 -2013)            | ● | ● | ● | ● | ● | ● | ● |
| Nissan Qashqai 2014 (2014 >)                | ● | ● | ● | ● | ● | ● | ● |
| Nissan Qashqai+2 (2008 >)                   | ● | ● | ● | ● | ● | ● | ● |
| Nissan Quest MPV (2012 >)                   | ● | ● | ● | ● | ● | ● | ● |
| Nissan X-Trail 2015 (2015 >)                | ● | ● | ● | ● | ● | ● | ● |
| Opel Adam (2013 >)                          | ● | ● | ● | ● | ● | ● | ● |
| Opel Agila (2008 >)                         | ● | ● | ● | ● | ● | ● | ● |
| Opel Ampera (2011 >)                        | ● | ● | ● | ● | ● | ● | ● |
| Opel Antara (2007 >)                        | ● | ● | ● | ● | ● | ● | ● |
| Opel Astra 2003 5dr (2003 - 2009)           | ● | ● | ● | ● | ● | ● | ● |
| Opel Astra 2010 5 door (2010 >)             | ● | ● | ● | ● | ● | ● | ● |
| Opel Astra 2015 (2015 >)                    | ● | ● | ● | ● | ● | ● | ● |
| Opel Astra GTC (2011 >)                     | ● | ● | ● | ● | ● | ● | ● |
| Opel Corsa 5dr 2015 (2015 >)                | ● | ● | ● | ● | ● | ● | ● |
| Opel Corsa Hatch 5 door (2006 >)            | ● | ● | ● | ● | ● | ● | ● |
| Opel Insignia Hatch (2009 >)                | ● | ● | ● | ● | ● | ● | ● |

|  | 1 | 2 | 3 | 4 | 5 | 6 | 7 |
|--|---|---|---|---|---|---|---|
| Opel Karl (2015 >>)                        | ● | ● | ● | ● | ● | ● | ● |
| Opel Meriva (2010 >>)                      | ● | ● | ● | ● | ● | ● | ● |
| Opel Mokka (2013 >>)                       | ● | ● | ● | ● | ● | ● | ● |
| Opel Vectra 2005 (2002 – 2008)             | ● | ● | ● | ● | ● | ● | ● |
| Opel Zafira (2005 >>)                      | ● | ● | ● | ● | ● | ● | ● |
| Opel Zafira Tourer (2012 >>)               | ● | ● | ● | ● | ● | ● | ● |
| Peugeot 107 (2005 – 2013)                  | ● | ● | ● | ● | ● | ● | ● |
| Peugeot 108 (2015 >>)                      | ● | ● | ● | ● | ● | ● | ● |
| Peugeot 2008 (2013 >>)                     | ● | ● | ● | ● | ● | ● | ● |
| Peugeot 2008 2020 (2020 >>)                | ● | ● | ● | ● | ● | ● | ● |
| Peugeot 206 3Dr (1998 – 2009)              | ● | ● | ● | ● | ● | ● | ● |
| Peugeot 207 3 Door Hatchback (2006 – 2012) | ● | ● | ● | ● | ● | ● | ● |
| Peugeot 207 5 Door (2012 >>)               | ● | ● | ● | ● | ● | ● | ● |
| Peugeot 208 2020 5dr (2020 >>)             | ● | ● | ● | ● | ● | ● | ● |
| Peugeot 208 5DR (2012 >>)                  | ● | ● | ● | ● | ● | ● | ● |
| Peugeot 208 EV 2020 5dr (2020 >>)          | ● | ● | ● | ● | ● | ● | ● |
| Peugeot 3008 2017 (2017 >>)                | ● | ● | ● | ● | ● | ● | ● |
| Peugeot 3008 SB! (2009 >>)                 | ● | ● | ● | ● | ● | ● | ● |
| Peugeot 307 Hatchback (2001 – 2007)        | ● | ● | ● | ● | ● | ● | ● |
| Peugeot 308 (2014) (2014 >>)               | ● | ● | ● | ● | ● | ● | ● |
| Peugeot 308 Hatchback (2007 >>)            | ● | ● | ● | ● | ● | ● | ● |
| Peugeot 407 (2004 – 2011)                  | ● | ● | ● | ● | ● | ● | ● |
| Peugeot 5008 SB! (2011 >>)                 | ● | ● | ● | ● | ● | ● | ● |
| Peugeot 5008 SB! (2018 >>)                 | ● | ● | ● | ● | ● | ● | ● |
| Peugeot 508 (2011 >>)                      | ● | ● | ● | ● | ● | ● | ● |
| Peugeot 508 2019 (2018 >>)                 | ● | ● | ● | ● | ● | ● | ● |
| Peugeot 508 Estate PHEV 2019 (2019 >>)     | ● | ● | ● | ● | ● | ● | ● |
| Peugeot Bipper Tepee (2008 >>)             | ● | ● | ● | ● | ● | ● | ● |
| Peugeot Expert Tepee (2008 >>)             | ● | ● | ● | ● | ● | ● | ● |
| Peugeot Partner Combi (2004 – 2010)        | ● | ● | ● | ● | ● | ● | ● |
| Peugeot Partner Teepee SB! (2008 >>)       | ● | ● | ● | ● | ● | ● | ● |
| Peugeot RCZ (2011 >>)                      | ● | ● | ● | ● | ● | ● | ● |
| Peugeot Traveller 2016 (2016 >>)           | ● | ● | ● | ● | ● | ● | ● |
| Polestar 2 (2021 >>)                       | ● | ● | ● | ● | ● | ● | ● |
| Porsche Cayenne (2011 >>)                  | ● | ● | ● | ● | ● | ● | ● |
| Porsche Cayenne 2017 (2017 >>)             | ● | ● | ● | ● | ● | ● | ● |
| Porsche Cayenne E-Hybrid (2015 >>)         | ● | ● | ● | ● | ● | ● | ● |
| Porsche Macan (2014 >>)                    | ● | ● | ● | ● | ● | ● | ● |
| Porsche Panamera (2011 >>)                 | ● | ● | ● | ● | ● | ● | ● |
| Porsche Panamera E-Hybrid (2015 >>)        | ● | ● | ● | ● | ● | ● | ● |
| Renault Captur (2015 >>)                   | ● | ● | ● | ● | ● | ● | ● |
| Renault Clio (2005 – 2013)                 | ● | ● | ● | ● | ● | ● | ● |

|   | 1 | 2 | 3 | 4 | 5 | 6 | 7 |
|---|---|---|---|---|---|---|---|
| Renault Espace (2003 - 2012)              | ● | ● | ● | ● | ● | ● | ● |
| Renault Grand Espace (2003 - 2012)        | ● | ● | ● | ● | ● | ● | ● |
| Renault Kadjar (2015 >)                   | ● | ● | ● | ● | ● | ● | ● |
| Renault Laguna Sport Tourer (2008 - 2012) | ● | ● | ● | ● | ● | ● | ● |
| Renault Megane Hatch 2016 (2016 >)        | ● | ● | ● | ● | ● | ● | ● |
| Renault Megane Hatch SB! (2008 >)         | ● | ● | ● | ● | ● | ● | ● |
| Renault Megane Hatch SB! (2002 - 2009)    | ● | ● | ● | ● | ● | ● | ● |
| Renault Modus (2004 - 2012)               | ● | ● | ● | ● | ● | ● | ● |
| Renault New Clio (2013 >)                 | ● | ● | ● | ● | ● | ● | ● |
| Renault Scenic 2003 SB! (2003 - 2009)     | ● | ● | ● | ● | ● | ● | ● |
| Renault Scenic 2017 SB! (2017 >)          | ● | ● | ● | ● | ● | ● | ● |
| Renault Scenic SB! (2009 >)               | ● | ● | ● | ● | ● | ● | ● |
| Renault Twingo (2007 >)                   | ● | ● | ● | ● | ● | ● | ● |
| Renault Twingo 2015 (2015 >)              | ● | ● | ● | ● | ● | ● | ● |
| Rover 25 / Streetwise (1999 - 2005)       | ● | ● | ● | ● | ● | ● | ● |
| SAAB 93 Sport Wagon (2005 - 2012)         | ● | ● | ● | ● | ● | ● | ● |
| SAAB New 95 (2011 - 2012)                 | ● | ● | ● | ● | ● | ● | ● |
| SEAT Alhambra SB! (2010 >)                | ● | ● | ● | ● | ● | ● | ● |
| SEAT Altea (2004 - 2012)                  | ● | ● | ● | ● | ● | ● | ● |
| SEAT Arona (2021 >)                       | ● | ● | ● | ● | ● | ● | ● |
| SEAT Arosa (1997 - 2004)                  | ● | ● | ● | ● | ● | ● | ● |
| SEAT Ateca 2018 (2018 >)                  | ● | ● | ● | ● | ● | ● | ● |
| SEAT Exeo ST (2008 >)                     | ● | ● | ● | ● | ● | ● | ● |
| SEAT Ibiza 2018 (2018 >)                  | ● | ● | ● | ● | ● | ● | ● |
| SEAT Ibiza HATCH 5 door (2008 - 2013)     | ● | ● | ● | ● | ● | ● | ● |
| SEAT Leon FR (2006 - 2012)                | ● | ● | ● | ● | ● | ● | ● |
| SEAT Leon (2000 - 2005)                   | ● | ● | ● | ● | ● | ● | ● |
| SEAT New Toledo (2013 >)                  | ● | ● | ● | ● | ● | ● | ● |
| SEAT mii (2011 >)                         | ● | ● | ● | ● | ● | ● | ● |
| Seat Leon 2013 (2013 >)                   | ● | ● | ● | ● | ● | ● | ● |
| Skoda Citigo (2011 >)                     | ● | ● | ● | ● | ● | ● | ● |
| Skoda Citigo 5dr (2012 >)                 | ● | ● | ● | ● | ● | ● | ● |
| Skoda Enyaq EV (2021 >)                   | ● | ● | ● | ● | ● | ● | ● |
| Skoda Fabia 2015 (2015 >)                 | ● | ● | ● | ● | ● | ● | ● |
| Skoda Fabia 2021 (2021 >)                 | ● | ● | ● | ● | ● | ● | ● |
| Skoda Fabia Hatch (2007 >)                | ● | ● | ● | ● | ● | ● | ● |
| Skoda Kamiq (2021 >)                      | ● | ● | ● | ● | ● | ● | ● |
| Skoda Karoq 2017 > (2017 >)               | ● | ● | ● | ● | ● | ● | ● |
| Skoda Kodiaq 2017 > (2017 >)              | ● | ● | ● | ● | ● | ● | ● |
| Skoda Octavia (2004 - 2012)               | ● | ● | ● | ● | ● | ● | ● |
| Skoda Octavia 2020 (2020 >)               | ● | ● | ● | ● | ● | ● | ● |
| Skoda Octavia Hatch 2013 (2013 >)         | ● | ● | ● | ● | ● | ● | ● |





|                                      | 1 | 2 | 3 | 4 | 5 | 6 | 7 |
|--------------------------------------|---|---|---|---|---|---|---|
| VW Jetta (2011 >)                    | ● | ● | ● | ● | ● | ● | ● |
| VW Lupo (1999 - 2005)                | ● | ● | ● | ● | ● | ● | ● |
| VW Multivan Garavelle (2008 >)       | ● | ● | ● | ● | ● | ● | ● |
| VW Passat CC (2008 >)                | ● | ● | ● | ● | ● | ● | ● |
| VW Passat Estate (2005 - 2011)       | ● | ● | ● | ● | ● | ● | ● |
| VW Passat Estate (2011-2015)         | ● | ● | ● | ● | ● | ● | ● |
| VW Passat Estate 2015 (2015 >)       | ● | ● | ● | ● | ● | ● | ● |
| VW Passat Saloon (2005 - 2011)       | ● | ● | ● | ● | ● | ● | ● |
| VW Passat Saloon (2011-2015)         | ● | ● | ● | ● | ● | ● | ● |
| VW Passat Saloon 2015 (2015 >)       | ● | ● | ● | ● | ● | ● | ● |
| VW Polo 2017 (2017 >)                | ● | ● | ● | ● | ● | ● | ● |
| VW Polo 3 Door (2009 >)              | ● | ● | ● | ● | ● | ● | ● |
| VW Polo 5 Door (2009 >)              | ● | ● | ● | ● | ● | ● | ● |
| VW Scirocco (2011 >)                 | ● | ● | ● | ● | ● | ● | ● |
| VW Sharan SB! (2010 >)               | ● | ● | ● | ● | ● | ● | ● |
| VW T-Cross (2019 >)                  | ● | ● | ● | ● | ● | ● | ● |
| VW T-Roc (2017 >)                    | ● | ● | ● | ● | ● | ● | ● |
| VW Taigo (2022 >)                    | ● | ● | ● | ● | ● | ● | ● |
| VW Tiguan (2008 >)                   | ● | ● | ● | ● | ● | ● | ● |
| VW Tiguan 2016 (2016 >)              | ● | ● | ● | ● | ● | ● | ● |
| VW Tiguan Allspace 2017 > (2017 >)   | ● | ● | ● | ● | ● | ● | ● |
| VW Touareg (2012 >)                  | ● | ● | ● | ● | ● | ● | ● |
| VW Touareg (2003 - 2010)             | ● | ● | ● | ● | ● | ● | ● |
| VW Touareg 2018 (2018 >)             | ● | ● | ● | ● | ● | ● | ● |
| VW Touran 2016 (2016 >)              | ● | ● | ● | ● | ● | ● | ● |
| VW Touran SB! (2010 >)               | ● | ● | ● | ● | ● | ● | ● |
| VW UP! (2015 >)                      | ● | ● | ● | ● | ● | ● | ● |
| Vauxhall Adam (2013 >)               | ● | ● | ● | ● | ● | ● | ● |
| Vauxhall Agila (2008 >)              | ● | ● | ● | ● | ● | ● | ● |
| Vauxhall Ampera (2011 >)             | ● | ● | ● | ● | ● | ● | ● |
| Vauxhall Antara (2007 >)             | ● | ● | ● | ● | ● | ● | ● |
| Vauxhall Astra 2010 5 door (2010 >)  | ● | ● | ● | ● | ● | ● | ● |
| Vauxhall Astra 2015 (2015 >)         | ● | ● | ● | ● | ● | ● | ● |
| Vauxhall Astra GTC (2011 >)          | ● | ● | ● | ● | ● | ● | ● |
| Vauxhall Astra Saloon (1998 - 2004)  | ● | ● | ● | ● | ● | ● | ● |
| Vauxhall Corsa 5dr 2015 (2015 >)     | ● | ● | ● | ● | ● | ● | ● |
| Vauxhall Corsa Hatch 5 door (2006 >) | ● | ● | ● | ● | ● | ● | ● |
| Vauxhall Insignia Hatch (2009 >)     | ● | ● | ● | ● | ● | ● | ● |
| Vauxhall Meriva (2010 >)             | ● | ● | ● | ● | ● | ● | ● |
| Vauxhall Mokka (2013 >)              | ● | ● | ● | ● | ● | ● | ● |
| Vauxhall Vectra 2005 (2005 - 2008)   | ● | ● | ● | ● | ● | ● | ● |
| Vauxhall Viva (2015 >)               | ● | ● | ● | ● | ● | ● | ● |







|   | 1 | 2 | 3 | 4 | 5 | 6 | 7 |
|---|---|---|---|---|---|---|---|
| BMW 1-Series Coupe (2008 >>)              | ● | ● | ● | ● | ● | ● | ● |
| BMW 2-Series AC-T (2015 >>)               | ● | ● | ● | ● | ● | ● | ● |
| BMW 2-Series Coupe (2014 >>)              | ● | ● | ● | ● | ● | ● | ● |
| BMW 3 Series (f30) (2012 >>)              | ● | ● | ● | ● | ● | ● | ● |
| BMW 3-Series (E46) Coupe (2002 - 2006)    | ● | ● | ● | ● | ● | ● | ● |
| BMW 3-Series Coupe (E90) (2007 >>)        | ● | ● | ● | ● | ● | ● | ● |
| BMW 4-Series Gran Coupe (2014 >>)         | ● | ● | ● | ● | ● | ● | ● |
| BMW 5-GT (2010 >>)                        | ● | ● | ● | ● | ● | ● | ● |
| BMW 5-Series (F10) (2011 >>)              | ● | ● | ● | ● | ● | ● | ● |
| BMW 5-Series (E60) (2003 - 2010)          | ● | ● | ● | ● | ● | ● | ● |
| BMW 5-Series 2018 (2018 >>)               | ● | ● | ● | ● | ● | ● | ● |
| BMW 6-Series Cabrio (2011 >>)             | ● | ● | ● | ● | ● | ● | ● |
| BMW 6-Series Coupe (2Dr) (2011 >>)        | ● | ● | ● | ● | ● | ● | ● |
| BMW 6-Series Gran Coupe (4Dr) (2011 >>)   | ● | ● | ● | ● | ● | ● | ● |
| BMW 7-Series (2010 >>)                    | ● | ● | ● | ● | ● | ● | ● |
| BMW 7-Series 2015 (2015 >>)               | ● | ● | ● | ● | ● | ● | ● |
| BMW X1 (2009 -2015)                       | ● | ● | ● | ● | ● | ● | ● |
| BMW X1 2016 (2016 >>)                     | ● | ● | ● | ● | ● | ● | ● |
| BMW X3 (F25) (2011 >>)                    | ● | ● | ● | ● | ● | ● | ● |
| BMW X3 2018 (2018 >>)                     | ● | ● | ● | ● | ● | ● | ● |
| BMW X4 (2014 >>)                          | ● | ● | ● | ● | ● | ● | ● |
| BMW X5 2000 (2000 - 2006)                 | ● | ● | ● | ● | ● | ● | ● |
| BMW X5 2007 (2007 - 2014)                 | ● | ● | ● | ● | ● | ● | ● |
| BMW X5 2015 (2015 >>)                     | ● | ● | ● | ● | ● | ● | ● |
| BMW X6 (2009 >>)                          | ● | ● | ● | ● | ● | ● | ● |
| BMW X6 2015 (2015 >>)                     | ● | ● | ● | ● | ● | ● | ● |
| BMW i8 (2014 >>)                          | ● | ● | ● | ● | ● | ● | ● |
| Bentley Continental Flying Spur (2005 >>) | ● | ● | ● | ● | ● | ● | ● |
| Bentley Continental GT (2003 - 2012)      | ● | ● | ● | ● | ● | ● | ● |
| Bentley Continental GT Conv (2006 - 2012) | ● | ● | ● | ● | ● | ● | ● |
| Bentley Mulsanne (2012 >>)                | ● | ● | ● | ● | ● | ● | ● |
| Bmw 3GT (2013 >>)                         | ● | ● | ● | ● | ● | ● | ● |
| Bmw i3 (2014 >>)                          | ● | ● | ● | ● | ● | ● | ● |
| Cadillac BLS (2005 - 2012)                | ● | ● | ● | ● | ● | ● | ● |
| Chevrolet Aveo 5 door (2012 >>)           | ● | ● | ● | ● | ● | ● | ● |
| Chevrolet Captiva (2010 >>)               | ● | ● | ● | ● | ● | ● | ● |
| Chevrolet Cruze (2011 >>)                 | ● | ● | ● | ● | ● | ● | ● |
| Chevrolet Orlando (2011 >>)               | ● | ● | ● | ● | ● | ● | ● |
| Chevrolet Spark 5Dr (2012 >>)             | ● | ● | ● | ● | ● | ● | ● |
| Chevrolet Traxx (2013 >>)                 | ● | ● | ● | ● | ● | ● | ● |
| Chevrolet Volt (2011 >>)                  | ● | ● | ● | ● | ● | ● | ● |
| Chrysler 300C (2012 >>)                   | ● | ● | ● | ● | ● | ● | ● |

|   | 1 | 2 | 3 | 4 | 5 | 6 | 7 |
|---|---|---|---|---|---|---|---|
| Chrysler Delta (2007 >>)                    | ● | ● | ● | ● | ● | ● | ● |
| Chrysler Grand Voyager (2008 >>)            | ● | ● | ● | ● | ● | ● | ● |
| Chrysler Ypsilon (2012 >>)                  | ● | ● | ● | ● | ● | ● | ● |
| Citroen Berlingo II SB! (2008 >>)           | ● | ● | ● | ● | ● | ● | ● |
| Citroen Berlingo Multispace SB! (2007 >>)   | ● | ● | ● | ● | ● | ● | ● |
| Citroen C-Cactus (2015)                     | ● | ● | ● | ● | ● | ● | ● |
| Citroen C1 (2006 >>)                        | ● | ● | ● | ● | ● | ● | ● |
| Citroen C1 2015 (2015 >>)                   | ● | ● | ● | ● | ● | ● | ● |
| Citroen C3 5Dr (2009 >>)                    | ● | ● | ● | ● | ● | ● | ● |
| Citroen C3 5Dr 2005 (2005 - 2009)           | ● | ● | ● | ● | ● | ● | ● |
| Citroen C3 5Dr 2016 (2016 >>)               | ● | ● | ● | ● | ● | ● | ● |
| Citroen C3 Aircross (2017 >>)               | ● | ● | ● | ● | ● | ● | ● |
| Citroen C3 Picasso SB! (2009 >>)            | ● | ● | ● | ● | ● | ● | ● |
| Citroen C4 G-Picasso 2007 SB! (2007 - 2013) | ● | ● | ● | ● | ● | ● | ● |
| Citroen C4 G-Picasso SB! (2014 >>)          | ● | ● | ● | ● | ● | ● | ● |
| Citroen C4 Picasso SB! (2007 - 2013)        | ● | ● | ● | ● | ● | ● | ● |
| Citroen C5 (2008 >>)                        | ● | ● | ● | ● | ● | ● | ● |
| Citroen C5 2005 (2005 - 2008)               | ● | ● | ● | ● | ● | ● | ● |
| Citroen C5 Aircross (2019 >>)               | ● | ● | ● | ● | ● | ● | ● |
| Citroen C5 Tourer (2009 >>)                 | ● | ● | ● | ● | ● | ● | ● |
| Citroen DS3 (2011 >>)                       | ● | ● | ● | ● | ● | ● | ● |
| Citroen DS3 Cabrio (2013 >>)                | ● | ● | ● | ● | ● | ● | ● |
| Citroen DS3 Crossback (2019 >>)             | ● | ● | ● | ● | ● | ● | ● |
| Citroen DS4 (2011 >>)                       | ● | ● | ● | ● | ● | ● | ● |
| Citroen DS5 (2013 >>)                       | ● | ● | ● | ● | ● | ● | ● |
| Citroen DS7 (2018 >>)                       | ● | ● | ● | ● | ● | ● | ● |
| Citroen Jumpy (2007 - 2016)                 | ● | ● | ● | ● | ● | ● | ● |
| Citroen Nemo (2008 >>)                      | ● | ● | ● | ● | ● | ● | ● |
| Citroen Xsara 5Dr (2000 - 2004)             | ● | ● | ● | ● | ● | ● | ● |
| Citroen Xsara Picasso SB! (2000 - 2012)     | ● | ● | ● | ● | ● | ● | ● |
| Dacia Duster (2012 >>)                      | ● | ● | ● | ● | ● | ● | ● |
| Dacia Logan MCV (2013 >>)                   | ● | ● | ● | ● | ● | ● | ● |
| Dacia Logan MCV 2006 (2008/11-2013/7)       | ● | ● | ● | ● | ● | ● | ● |
| Dacia Sandero (2013 >>)                     | ● | ● | ● | ● | ● | ● | ● |
| FIAT 124 Spider 2016 (2016 >>)              | ● | ● | ● | ● | ● | ● | ● |
| FIAT 500 (2008 >>)                          | ● | ● | ● | ● | ● | ● | ● |
| FIAT 500L (2013 >>)                         | ● | ● | ● | ● | ● | ● | ● |
| FIAT 500X (2015 >>)                         | ● | ● | ● | ● | ● | ● | ● |
| FIAT Bravo (2007 >>)                        | ● | ● | ● | ● | ● | ● | ● |
| FIAT Doblo (2007 >>)                        | ● | ● | ● | ● | ● | ● | ● |
| FIAT Panda (2012 >>)                        | ● | ● | ● | ● | ● | ● | ● |
| FIAT Punto 3 Door (Grande Punto) (2006 >>)  | ● | ● | ● | ● | ● | ● | ● |



|                                      | 1 | 2 | 3 | 4 | 5 | 6 | 7 |  |
|--------------------------------------|---|---|---|---|---|---|---|--|
| Honda Civic Saloon 2019 (2019 >>)    | ● | ● | ● | ● | ● | ● | ● |  |
| Honda Civic Tourer (2014 >>)         | ● | ● | ● | ● | ● | ● | ● |  |
| Honda E (2021>>)                     | ● | ● | ● | ● | ● | ● | ● |  |
| Honda ElySION (2012 >>)              | ● | ● | ● | ● | ● | ● | ● |  |
| Honda FRV (2006 – 2011)              | ● | ● | ● | ● | ● | ● | ● |  |
| Honda HR-V (2015 >>)                 | ● | ● | ● | ● | ● | ● | ● |  |
| Honda Insight (2009 >>)              | ● | ● | ● | ● | ● | ● | ● |  |
| Honda Jazz (2008 – 2015)             | ● | ● | ● | ● | ● | ● | ● |  |
| Honda Jazz 2002 (2002 – 2008)        | ● | ● | ● | ● | ● | ● | ● |  |
| Honda Jazz 2016 (2016 >>)            | ● | ● | ● | ● | ● | ● | ● |  |
| Honda Jazz 2020 (2020 >>)            | ● | ● | ● | ● | ● | ● | ● |  |
| Honda Jazz Crosstar 2021 (2021 >>)   | ● | ● | ● | ● | ● | ● | ● |  |
| Honda Odyssey (2010 >>)              | ● | ● | ● | ● | ● | ● | ● |  |
| Hyundai Genesis Sedan (2016 >>)      | ● | ● | ● | ● | ● | ● | ● |  |
| Hyundai Getz (2005 – 2011)           | ● | ● | ● | ● | ● | ● | ● |  |
| Hyundai Ioniq Hybrid (2016 >>)       | ● | ● | ● | ● | ● | ● | ● |  |
| Hyundai Ix20 (2011 >>)               | ● | ● | ● | ● | ● | ● | ● |  |
| Hyundai Kona 2017 > (2017 >>)        | ● | ● | ● | ● | ● | ● | ● |  |
| Hyundai Santa Fe (2012 >>)           | ● | ● | ● | ● | ● | ● | ● |  |
| Hyundai Santa Fe 2007 (2007 – 2012)  | ● | ● | ● | ● | ● | ● | ● |  |
| Hyundai Tucson 2015 (2015 >>)        | ● | ● | ● | ● | ● | ● | ● |  |
| Hyundai Veloster (2012 >>)           | ● | ● | ● | ● | ● | ● | ● |  |
| Hyundai i10 (2008 >>)                | ● | ● | ● | ● | ● | ● | ● |  |
| Hyundai i10 2014 (2014 >>)           | ● | ● | ● | ● | ● | ● | ● |  |
| Hyundai i20 2014 > (2014 >>)         | ● | ● | ● | ● | ● | ● | ● |  |
| Hyundai i20 2015 (2015 >>)           | ● | ● | ● | ● | ● | ● | ● |  |
| Hyundai i20 Hatch (2009 >>)          | ● | ● | ● | ● | ● | ● | ● |  |
| Hyundai i30 Hatch (2012 >>)          | ● | ● | ● | ● | ● | ● | ● |  |
| Hyundai i30 Hatch 2015 (2015 – 2017) | ● | ● | ● | ● | ● | ● | ● |  |
| Hyundai i30 Hatch 2017 (2017 >>)     | ● | ● | ● | ● | ● | ● | ● |  |
| Hyundai i40 (2011 >>)                | ● | ● | ● | ● | ● | ● | ● |  |
| Hyundai i800/H1 (2008 >>)            | ● | ● | ● | ● | ● | ● | ● |  |
| Hyundai ix35 (2010 >>)               | ● | ● | ● | ● | ● | ● | ● |  |
| Infiniti EX SUV (2009 >>)            | ● | ● | ● | ● | ● | ● | ● |  |
| Infiniti FX SUV (2009 >>)            | ● | ● | ● | ● | ● | ● | ● |  |
| Infiniti G Coupe (2009 >>)           | ● | ● | ● | ● | ● | ● | ● |  |
| Infiniti G Saloon (2009 >>)          | ● | ● | ● | ● | ● | ● | ● |  |
| Infiniti M Saloon (2010 >>)          | ● | ● | ● | ● | ● | ● | ● |  |
| Jaguar E-Pace (2018 >>)              | ● | ● | ● | ● | ● | ● | ● |  |
| Jaguar F-Pace (2016 >>)              | ● | ● | ● | ● | ● | ● | ● |  |
| Jaguar F-Type Coupe (2014 >>)        | ● | ● | ● | ● | ● | ● | ● |  |
| Jaguar I-Pace (2018 >>)              | ● | ● | ● | ● | ● | ● | ● |  |







|  | 1 | 2 | 3 | 4 | 5 | 6 | 7 |
|--|---|---|---|---|---|---|---|
| Mazda 3 Hatchback 2014 (2014 >>)               | ● | ● | ● | ● | ● | ● | ● |
| Mazda 5 (2005 - 2010)                          | ● | ● | ● | ● | ● | ● | ● |
| Mazda 6 (2007 - 2012)                          | ● | ● | ● | ● | ● | ● | ● |
| Mazda 6 2018 (2018 >>)                         | ● | ● | ● | ● | ● | ● | ● |
| Mazda 6 Estate (2013 >>)                       | ● | ● | ● | ● | ● | ● | ● |
| Mazda 6 Saloon (2013 >>)                       | ● | ● | ● | ● | ● | ● | ● |
| Mazda CX-3 (2015 >>)                           | ● | ● | ● | ● | ● | ● | ● |
| Mazda CX-5 (2011 >>)                           | ● | ● | ● | ● | ● | ● | ● |
| Mazda CX-7 (2007 >>)                           | ● | ● | ● | ● | ● | ● | ● |
| Mazda MX-5 2015 (2016 >>)                      | ● | ● | ● | ● | ● | ● | ● |
| Mercedes-Benz A Class (2005 - 2012)            | ● | ● | ● | ● | ● | ● | ● |
| Mercedes-Benz A-Class (2013 >>)                | ● | ● | ● | ● | ● | ● | ● |
| Mercedes-Benz A-Class Hatchback 2019 (2019 >>) | ● | ● | ● | ● | ● | ● | ● |
| Mercedes-Benz A-Class Saloon 2019 (2020 >>)    | ● | ● | ● | ● | ● | ● | ● |
| Mercedes-Benz B-Class (2012 >>)                | ● | ● | ● | ● | ● | ● | ● |
| Mercedes-Benz B-Class EV (2015 >>)             | ● | ● | ● | ● | ● | ● | ● |
| Mercedes-Benz C-Class 2015 Estate (2015 >>)    | ● | ● | ● | ● | ● | ● | ● |
| Mercedes-Benz C-Class Coupe (2011 >>)          | ● | ● | ● | ● | ● | ● | ● |
| Mercedes-Benz C-Class Estate (2008 >>)         | ● | ● | ● | ● | ● | ● | ● |
| Mercedes-Benz CLA (2013 >>)                    | ● | ● | ● | ● | ● | ● | ● |
| Mercedes-Benz CLA 2019 (2020 >>)               | ● | ● | ● | ● | ● | ● | ● |
| Mercedes-Benz CLA Shooting-Brake (2015 >>)     | ● | ● | ● | ● | ● | ● | ● |
| Mercedes-Benz CLS Coupe (2011 >>)              | ● | ● | ● | ● | ● | ● | ● |
| Mercedes-Benz CLS Shooting Brake (2012 >>)     | ● | ● | ● | ● | ● | ● | ● |
| Mercedes-Benz E-Class 2006 (2006 - 2009)       | ● | ● | ● | ● | ● | ● | ● |
| Mercedes-Benz E-Class Cabriolet 2017 (2017 >>) | ● | ● | ● | ● | ● | ● | ● |
| Mercedes-Benz E-Class Coupe (2009 >>)          | ● | ● | ● | ● | ● | ● | ● |
| Mercedes-Benz E-Class Coupe 2017 (2017 >>)     | ● | ● | ● | ● | ● | ● | ● |
| Mercedes-Benz E-Class Estate (2013 >>)         | ● | ● | ● | ● | ● | ● | ● |
| Mercedes-Benz E-Class Estate 2016 (2016 >>)    | ● | ● | ● | ● | ● | ● | ● |
| Mercedes-Benz E-Class Saloon 2013 (2013 >>)    | ● | ● | ● | ● | ● | ● | ● |
| Mercedes-Benz EQA 2021 (2021 >>)               | ● | ● | ● | ● | ● | ● | ● |
| Mercedes-Benz EQC (2021 >>)                    | ● | ● | ● | ● | ● | ● | ● |
| Mercedes-Benz GL Class (2012 >>)               | ● | ● | ● | ● | ● | ● | ● |
| Mercedes-Benz GLA 2021 (2021 >>)               | ● | ● | ● | ● | ● | ● | ● |
| Mercedes-Benz GLC (2016 >>)                    | ● | ● | ● | ● | ● | ● | ● |
| Mercedes-Benz GLC Coupe (2019 >>)              | ● | ● | ● | ● | ● | ● | ● |
| Mercedes-Benz GLE (2015 >>)                    | ● | ● | ● | ● | ● | ● | ● |
| Mercedes-Benz GLE 2020 (2020 >>)               | ● | ● | ● | ● | ● | ● | ● |
| Mercedes-Benz ML-Class (2005 - 2012)           | ● | ● | ● | ● | ● | ● | ● |
| Mercedes-Benz R-Class (2006 - 2012)            | ● | ● | ● | ● | ● | ● | ● |
| Mercedes-Benz S Class 2015 (2014 >>)           | ● | ● | ● | ● | ● | ● | ● |

|   | 1 | 2 | 3 | 4 | 5 | 6 | 7 |
|---|---|---|---|---|---|---|---|
| Mercedes-Benz S-Class (2006 - 2013)         | ● | ● | ● | ● | ● | ● | ● |
| Mercedes-Benz SL-Class (2012 >)             | ● | ● | ● | ● | ● | ● | ● |
| Mercedes-Benz SLK (2012 >)                  | ● | ● | ● | ● | ● | ● | ● |
| Mercedes-Benz V-Class (2015 >)              | ● | ● | ● | ● | ● | ● | ● |
| Mini Clubman 2016 (2016 >)                  | ● | ● | ● | ● | ● | ● | ● |
| Mini Countryman 2017 (2017 >)               | ● | ● | ● | ● | ● | ● | ● |
| Mitsubishi ASX (2010 >)                     | ● | ● | ● | ● | ● | ● | ● |
| Mitsubishi Colt (2007 - 2013)               | ● | ● | ● | ● | ● | ● | ● |
| Mitsubishi Eclipse Cross (2019 >)           | ● | ● | ● | ● | ● | ● | ● |
| Mitsubishi Lancer (2008 - 2011 >)           | ● | ● | ● | ● | ● | ● | ● |
| Mitsubishi Lancer Sportback (2008 - 2011 >) | ● | ● | ● | ● | ● | ● | ● |
| Mitsubishi Mirage (2012 >)                  | ● | ● | ● | ● | ● | ● | ● |
| Mitsubishi Outlander (2007 - 2013)          | ● | ● | ● | ● | ● | ● | ● |
| Mitsubishi Outlander (2013 >)               | ● | ● | ● | ● | ● | ● | ● |
| Mitsubishi Outlander PHEV (2015 >)          | ● | ● | ● | ● | ● | ● | ● |
| Mitsubishi Shogun (2007 >)                  | ● | ● | ● | ● | ● | ● | ● |
| Nissan 2008 X-Trail (2008 >)                | ● | ● | ● | ● | ● | ● | ● |
| Nissan Juke (2010 >)                        | ● | ● | ● | ● | ● | ● | ● |
| Nissan Leaf EV (2010 - 2017)                | ● | ● | ● | ● | ● | ● | ● |
| Nissan Micra (2011 >)                       | ● | ● | ● | ● | ● | ● | ● |
| Nissan Micra 2017 > (2017 >)                | ● | ● | ● | ● | ● | ● | ● |
| Nissan Murano 2016 (2016 >)                 | ● | ● | ● | ● | ● | ● | ● |
| Nissan Navara 2015 > (2015 >)               | ● | ● | ● | ● | ● | ● | ● |
| Nissan Note (2006 - 2013)                   | ● | ● | ● | ● | ● | ● | ● |
| Nissan Note 2014 (2014 >)                   | ● | ● | ● | ● | ● | ● | ● |
| Nissan Pulsar 2015 (2015 >)                 | ● | ● | ● | ● | ● | ● | ● |
| Nissan Qashqai 2007 (2006 -2013)            | ● | ● | ● | ● | ● | ● | ● |
| Nissan Qashqai 2014 (2014 >)                | ● | ● | ● | ● | ● | ● | ● |
| Nissan Qashqai+2 (2008 >)                   | ● | ● | ● | ● | ● | ● | ● |
| Nissan Quest MPV (2012 >)                   | ● | ● | ● | ● | ● | ● | ● |
| Nissan X-Trail 2015 (2015 >)                | ● | ● | ● | ● | ● | ● | ● |
| Opel Adam (2013 >)                          | ● | ● | ● | ● | ● | ● | ● |
| Opel Agila (2008 >)                         | ● | ● | ● | ● | ● | ● | ● |
| Opel Ampera (2011 >)                        | ● | ● | ● | ● | ● | ● | ● |
| Opel Antara (2007 >)                        | ● | ● | ● | ● | ● | ● | ● |
| Opel Astra 2003 5dr (2003 - 2009)           | ● | ● | ● | ● | ● | ● | ● |
| Opel Astra 2010 5 door (2010 >)             | ● | ● | ● | ● | ● | ● | ● |
| Opel Astra 2015 (2015 >)                    | ● | ● | ● | ● | ● | ● | ● |
| Opel Astra GTC (2011 >)                     | ● | ● | ● | ● | ● | ● | ● |
| Opel Corsa 5dr 2015 (2015 >)                | ● | ● | ● | ● | ● | ● | ● |
| Opel Corsa Hatch 5 door (2006 >)            | ● | ● | ● | ● | ● | ● | ● |
| Opel Insignia Hatch (2009 >)                | ● | ● | ● | ● | ● | ● | ● |

|  | 1 | 2 | 3 | 4 | 5 | 6 | 7 |
|--|---|---|---|---|---|---|---|
| Opel Karl (2015 >>)                        | ● | ● | ● | ● | ● | ● | ● |
| Opel Meriva (2010 >>)                      | ● | ● | ● | ● | ● | ● | ● |
| Opel Mokka (2013 >>)                       | ● | ● | ● | ● | ● | ● | ● |
| Opel Vectra 2005 (2002 – 2008)             | ● | ● | ● | ● | ● | ● | ● |
| Opel Zafira (2005 >>)                      | ● | ● | ● | ● | ● | ● | ● |
| Opel Zafira Tourer (2012 >>)               | ● | ● | ● | ● | ● | ● | ● |
| Peugeot 107 (2005 – 2013)                  | ● | ● | ● | ● | ● | ● | ● |
| Peugeot 108 (2015 >>)                      | ● | ● | ● | ● | ● | ● | ● |
| Peugeot 2008 (2013 >>)                     | ● | ● | ● | ● | ● | ● | ● |
| Peugeot 2008 2020 (2020 >>)                | ● | ● | ● | ● | ● | ● | ● |
| Peugeot 206 3Dr (1998 – 2009)              | ● | ● | ● | ● | ● | ● | ● |
| Peugeot 207 3 Door Hatchback (2006 – 2012) | ● | ● | ● | ● | ● | ● | ● |
| Peugeot 207 5 Door (2012 >>)               | ● | ● | ● | ● | ● | ● | ● |
| Peugeot 208 2020 5dr (2020 >>)             | ● | ● | ● | ● | ● | ● | ● |
| Peugeot 208 5DR (2012 >>)                  | ● | ● | ● | ● | ● | ● | ● |
| Peugeot 208 EV 2020 5dr (2020 >>)          | ● | ● | ● | ● | ● | ● | ● |
| Peugeot 3008 2017 (2017 >>)                | ● | ● | ● | ● | ● | ● | ● |
| Peugeot 3008 SB! (2009 >>)                 | ● | ● | ● | ● | ● | ● | ● |
| Peugeot 307 Hatchback (2001 – 2007)        | ● | ● | ● | ● | ● | ● | ● |
| Peugeot 308 (2014) (2014 >>)               | ● | ● | ● | ● | ● | ● | ● |
| Peugeot 308 Hatchback (2007 >>)            | ● | ● | ● | ● | ● | ● | ● |
| Peugeot 407 (2004 – 2011)                  | ● | ● | ● | ● | ● | ● | ● |
| Peugeot 5008 SB! (2011 >>)                 | ● | ● | ● | ● | ● | ● | ● |
| Peugeot 5008 SB! (2018 >>)                 | ● | ● | ● | ● | ● | ● | ● |
| Peugeot 508 (2011 >>)                      | ● | ● | ● | ● | ● | ● | ● |
| Peugeot 508 2019 (2018 >>)                 | ● | ● | ● | ● | ● | ● | ● |
| Peugeot 508 Estate PHEV 2019 (2019 >>)     | ● | ● | ● | ● | ● | ● | ● |
| Peugeot Bipper Tepee (2008 >>)             | ● | ● | ● | ● | ● | ● | ● |
| Peugeot Expert Tepee (2008 >>)             | ● | ● | ● | ● | ● | ● | ● |
| Peugeot Partner Combi (2004 – 2010)        | ● | ● | ● | ● | ● | ● | ● |
| Peugeot Partner Teepee SB! (2008 >>)       | ● | ● | ● | ● | ● | ● | ● |
| Peugeot RCZ (2011 >>)                      | ● | ● | ● | ● | ● | ● | ● |
| Peugeot Traveller 2016 (2016 >>)           | ● | ● | ● | ● | ● | ● | ● |
| Polestar 2 (2021 >>)                       | ● | ● | ● | ● | ● | ● | ● |
| Porsche Cayenne (2011 >>)                  | ● | ● | ● | ● | ● | ● | ● |
| Porsche Cayenne 2017 (2017 >>)             | ● | ● | ● | ● | ● | ● | ● |
| Porsche Cayenne E-Hybrid (2015 >>)         | ● | ● | ● | ● | ● | ● | ● |
| Porsche Macan (2014 >>)                    | ● | ● | ● | ● | ● | ● | ● |
| Porsche Panamera (2011 >>)                 | ● | ● | ● | ● | ● | ● | ● |
| Porsche Panamera E-Hybrid (2015 >>)        | ● | ● | ● | ● | ● | ● | ● |
| Renault Captur (2015 >>)                   | ● | ● | ● | ● | ● | ● | ● |
| Renault Clio (2005 – 2013)                 | ● | ● | ● | ● | ● | ● | ● |

|   | 1 | 2 | 3 | 4 | 5 | 6 | 7 |
|---|---|---|---|---|---|---|---|
| Renault Espace (2003 - 2012)              | ● | ● | ● | ● | ● | ● | ● |
| Renault Grand Espace (2003 - 2012)        | ● | ● | ● | ● | ● | ● | ● |
| Renault Kadjar (2015 >)                   | ● | ● | ● | ● | ● | ● | ● |
| Renault Laguna Sport Tourer (2008 - 2012) | ● | ● | ● | ● | ● | ● | ● |
| Renault Megane Hatch 2016 (2016 >)        | ● | ● | ● | ● | ● | ● | ● |
| Renault Megane Hatch SB! (2008 >)         | ● | ● | ● | ● | ● | ● | ● |
| Renault Megane Hatch SB! (2002 - 2009)    | ● | ● | ● | ● | ● | ● | ● |
| Renault Modus (2004 - 2012)               | ● | ● | ● | ● | ● | ● | ● |
| Renault New Clio (2013 >)                 | ● | ● | ● | ● | ● | ● | ● |
| Renault Scenic 2003 SB! (2003 - 2009)     | ● | ● | ● | ● | ● | ● | ● |
| Renault Scenic 2017 SB! (2017 >)          | ● | ● | ● | ● | ● | ● | ● |
| Renault Scenic SB! (2009 >)               | ● | ● | ● | ● | ● | ● | ● |
| Renault Twingo (2007 >)                   | ● | ● | ● | ● | ● | ● | ● |
| Renault Twingo 2015 (2015 >)              | ● | ● | ● | ● | ● | ● | ● |
| Rover 25 / Streetwise (1999 - 2005)       | ● | ● | ● | ● | ● | ● | ● |
| SAAB 93 Sport Wagon (2005 - 2012)         | ● | ● | ● | ● | ● | ● | ● |
| SAAB New 95 (2011 - 2012)                 | ● | ● | ● | ● | ● | ● | ● |
| SEAT Alhambra SB! (2010 >)                | ● | ● | ● | ● | ● | ● | ● |
| SEAT Altea (2004 - 2012)                  | ● | ● | ● | ● | ● | ● | ● |
| SEAT Arona (2021 >)                       | ● | ● | ● | ● | ● | ● | ● |
| SEAT Arosa (1997 - 2004)                  | ● | ● | ● | ● | ● | ● | ● |
| SEAT Ateca 2018 (2018 >)                  | ● | ● | ● | ● | ● | ● | ● |
| SEAT Exeo ST (2008 >)                     | ● | ● | ● | ● | ● | ● | ● |
| SEAT Ibiza 2018 (2018 >)                  | ● | ● | ● | ● | ● | ● | ● |
| SEAT Ibiza HATCH 5 door (2008 - 2013)     | ● | ● | ● | ● | ● | ● | ● |
| SEAT Leon FR (2006 - 2012)                | ● | ● | ● | ● | ● | ● | ● |
| SEAT Leon (2000 - 2005)                   | ● | ● | ● | ● | ● | ● | ● |
| SEAT New Toledo (2013 >)                  | ● | ● | ● | ● | ● | ● | ● |
| SEAT mii (2011 >)                         | ● | ● | ● | ● | ● | ● | ● |
| Seat Leon 2013 (2013 >)                   | ● | ● | ● | ● | ● | ● | ● |
| Skoda Citigo (2011 >)                     | ● | ● | ● | ● | ● | ● | ● |
| Skoda Citigo 5dr (2012 >)                 | ● | ● | ● | ● | ● | ● | ● |
| Skoda Enyaq EV (2021 >)                   | ● | ● | ● | ● | ● | ● | ● |
| Skoda Fabia 2015 (2015 >)                 | ● | ● | ● | ● | ● | ● | ● |
| Skoda Fabia 2021 (2021 >)                 | ● | ● | ● | ● | ● | ● | ● |
| Skoda Fabia Hatch (2007 >)                | ● | ● | ● | ● | ● | ● | ● |
| Skoda Kamiq (2021 >)                      | ● | ● | ● | ● | ● | ● | ● |
| Skoda Karoq 2017 > (2017 >)               | ● | ● | ● | ● | ● | ● | ● |
| Skoda Kodiaq 2017 > (2017 >)              | ● | ● | ● | ● | ● | ● | ● |
| Skoda Octavia (2004 - 2012)               | ● | ● | ● | ● | ● | ● | ● |
| Skoda Octavia 2020 (2020 >)               | ● | ● | ● | ● | ● | ● | ● |
| Skoda Octavia Hatch 2013 (2013 >)         | ● | ● | ● | ● | ● | ● | ● |





|                                      | 1 | 2 | 3 | 4 | 5 | 6 | 7 |
|--------------------------------------|---|---|---|---|---|---|---|
| VW Jetta (2011 >)                    | ● | ● | ● | ● | ● | ● | ● |
| VW Lupo (1999 - 2005)                | ● | ● | ● | ● | ● | ● | ● |
| VW Multivan Garavelle (2008 >)       | ● | ● | ● | ● | ● | ● | ● |
| VW Passat CC (2008 >)                | ● | ● | ● | ● | ● | ● | ● |
| VW Passat Estate (2005 - 2011)       | ● | ● | ● | ● | ● | ● | ● |
| VW Passat Estate (2011-2015)         | ● | ● | ● | ● | ● | ● | ● |
| VW Passat Estate 2015 (2015 >)       | ● | ● | ● | ● | ● | ● | ● |
| VW Passat Saloon (2005 - 2011)       | ● | ● | ● | ● | ● | ● | ● |
| VW Passat Saloon (2011-2015)         | ● | ● | ● | ● | ● | ● | ● |
| VW Passat Saloon 2015 (2015 >)       | ● | ● | ● | ● | ● | ● | ● |
| VW Polo 2017 (2017 >)                | ● | ● | ● | ● | ● | ● | ● |
| VW Polo 3 Door (2009 >)              | ● | ● | ● | ● | ● | ● | ● |
| VW Polo 5 Door (2009 >)              | ● | ● | ● | ● | ● | ● | ● |
| VW Scirocco (2011 >)                 | ● | ● | ● | ● | ● | ● | ● |
| VW Sharan SB! (2010 >)               | ● | ● | ● | ● | ● | ● | ● |
| VW T-Cross (2019 >)                  | ● | ● | ● | ● | ● | ● | ● |
| VW T-Roc (2017 >)                    | ● | ● | ● | ● | ● | ● | ● |
| VW Taigo (2022 >)                    | ● | ● | ● | ● | ● | ● | ● |
| VW Tiguan (2008 >)                   | ● | ● | ● | ● | ● | ● | ● |
| VW Tiguan 2016 (2016 >)              | ● | ● | ● | ● | ● | ● | ● |
| VW Tiguan Allspace 2017 > (2017 >)   | ● | ● | ● | ● | ● | ● | ● |
| VW Touareg (2012 >)                  | ● | ● | ● | ● | ● | ● | ● |
| VW Touareg (2003 - 2010)             | ● | ● | ● | ● | ● | ● | ● |
| VW Touareg 2018 (2018 >)             | ● | ● | ● | ● | ● | ● | ● |
| VW Touran 2016 (2016 >)              | ● | ● | ● | ● | ● | ● | ● |
| VW Touran SB! (2010 >)               | ● | ● | ● | ● | ● | ● | ● |
| VW UP! (2015 >)                      | ● | ● | ● | ● | ● | ● | ● |
| Vauxhall Adam (2013 >)               | ● | ● | ● | ● | ● | ● | ● |
| Vauxhall Agila (2008 >)              | ● | ● | ● | ● | ● | ● | ● |
| Vauxhall Ampera (2011 >)             | ● | ● | ● | ● | ● | ● | ● |
| Vauxhall Antara (2007 >)             | ● | ● | ● | ● | ● | ● | ● |
| Vauxhall Astra 2010 5 door (2010 >)  | ● | ● | ● | ● | ● | ● | ● |
| Vauxhall Astra 2015 (2015 >)         | ● | ● | ● | ● | ● | ● | ● |
| Vauxhall Astra GTC (2011 >)          | ● | ● | ● | ● | ● | ● | ● |
| Vauxhall Astra Saloon (1998 - 2004)  | ● | ● | ● | ● | ● | ● | ● |
| Vauxhall Corsa 5dr 2015 (2015 >)     | ● | ● | ● | ● | ● | ● | ● |
| Vauxhall Corsa Hatch 5 door (2006 >) | ● | ● | ● | ● | ● | ● | ● |
| Vauxhall Insignia Hatch (2009 >)     | ● | ● | ● | ● | ● | ● | ● |
| Vauxhall Meriva (2010 >)             | ● | ● | ● | ● | ● | ● | ● |
| Vauxhall Mokka (2013 >)              | ● | ● | ● | ● | ● | ● | ● |
| Vauxhall Vectra 2005 (2005 - 2008)   | ● | ● | ● | ● | ● | ● | ● |
| Vauxhall Viva (2015 >)               | ● | ● | ● | ● | ● | ● | ● |







|   | 1 | 2 | 3 | 4 | 5 | 6 | 7 |
|---|---|---|---|---|---|---|---|
| BMW 1-Series Coupe (2008 >>)              | ● | ● | ● | ● | ● | ● | ● |
| BMW 2-Series AC-T (2015 >>)               | ● | ● | ● | ● | ● | ● | ● |
| BMW 2-Series Coupe (2014 >>)              | ● | ● | ● | ● | ● | ● | ● |
| BMW 3 Series (f30) (2012 >>)              | ● | ● | ● | ● | ● | ● | ● |
| BMW 3-Series (E46) Coupe (2002 - 2006)    | ● | ● | ● | ● | ● | ● | ● |
| BMW 3-Series Coupe (E90) (2007 >>)        | ● | ● | ● | ● | ● | ● | ● |
| BMW 4-Series Gran Coupe (2014 >>)         | ● | ● | ● | ● | ● | ● | ● |
| BMW 5-GT (2010 >>)                        | ● | ● | ● | ● | ● | ● | ● |
| BMW 5-Series (F10) (2011 >>)              | ● | ● | ● | ● | ● | ● | ● |
| BMW 5-Series (E60) (2003 - 2010)          | ● | ● | ● | ● | ● | ● | ● |
| BMW 5-Series 2018 (2018 >>)               | ● | ● | ● | ● | ● | ● | ● |
| BMW 6-Series Cabrio (2011 >>)             | ● | ● | ● | ● | ● | ● | ● |
| BMW 6-Series Coupe (2Dr) (2011 >>)        | ● | ● | ● | ● | ● | ● | ● |
| BMW 6-Series Gran Coupe (4Dr) (2011 >>)   | ● | ● | ● | ● | ● | ● | ● |
| BMW 7-Series (2010 >>)                    | ● | ● | ● | ● | ● | ● | ● |
| BMW 7-Series 2015 (2015 >>)               | ● | ● | ● | ● | ● | ● | ● |
| BMW X1 (2009 -2015)                       | ● | ● | ● | ● | ● | ● | ● |
| BMW X1 2016 (2016 >>)                     | ● | ● | ● | ● | ● | ● | ● |
| BMW X3 (F25) (2011 >>)                    | ● | ● | ● | ● | ● | ● | ● |
| BMW X3 2018 (2018 >>)                     | ● | ● | ● | ● | ● | ● | ● |
| BMW X4 (2014 >>)                          | ● | ● | ● | ● | ● | ● | ● |
| BMW X5 2000 (2000 - 2006)                 | ● | ● | ● | ● | ● | ● | ● |
| BMW X5 2007 (2007 - 2014)                 | ● | ● | ● | ● | ● | ● | ● |
| BMW X5 2015 (2015 >>)                     | ● | ● | ● | ● | ● | ● | ● |
| BMW X6 (2009 >>)                          | ● | ● | ● | ● | ● | ● | ● |
| BMW X6 2015 (2015 >>)                     | ● | ● | ● | ● | ● | ● | ● |
| BMW i8 (2014 >>)                          | ● | ● | ● | ● | ● | ● | ● |
| Bentley Continental Flying Spur (2005 >>) | ● | ● | ● | ● | ● | ● | ● |
| Bentley Continental GT (2003 - 2012)      | ● | ● | ● | ● | ● | ● | ● |
| Bentley Continental GT Conv (2006 - 2012) | ● | ● | ● | ● | ● | ● | ● |
| Bentley Mulsanne (2012 >>)                | ● | ● | ● | ● | ● | ● | ● |
| Bmw 3GT (2013 >>)                         | ● | ● | ● | ● | ● | ● | ● |
| Bmw i3 (2014 >>)                          | ● | ● | ● | ● | ● | ● | ● |
| Cadillac BLS (2005 - 2012)                | ● | ● | ● | ● | ● | ● | ● |
| Chevrolet Aveo 5 door (2012 >>)           | ● | ● | ● | ● | ● | ● | ● |
| Chevrolet Captiva (2010 >>)               | ● | ● | ● | ● | ● | ● | ● |
| Chevrolet Cruze (2011 >>)                 | ● | ● | ● | ● | ● | ● | ● |
| Chevrolet Orlando (2011 >>)               | ● | ● | ● | ● | ● | ● | ● |
| Chevrolet Spark 5Dr (2012 >>)             | ● | ● | ● | ● | ● | ● | ● |
| Chevrolet Traxx (2013 >>)                 | ● | ● | ● | ● | ● | ● | ● |
| Chevrolet Volt (2011 >>)                  | ● | ● | ● | ● | ● | ● | ● |
| Chrysler 300C (2012 >>)                   | ● | ● | ● | ● | ● | ● | ● |



|   | 1 | 2 | 3 | 4 | 5 | 6 | 7 |  |
|---|---|---|---|---|---|---|---|--|
| FIAT Qubo (2008 >>)                     | ● | ● | ● | ● | ● | ● | ● |  |
| FIAT Tipo 2016 (2016 >>)                | ● | ● | ● | ● | ● | ● | ● |  |
| FORD Galaxy 2016 (2016 >>)              | ● | ● | ● | ● | ● | ● | ● |  |
| Ford B-Max (2012 >>)                    | ● | ● | ● | ● | ● | ● | ● |  |
| Ford C-Max 2013 (2011 >>)               | ● | ● | ● | ● | ● | ● | ● |  |
| Ford C-Max SB! (2003 - 2013)            | ● | ● | ● | ● | ● | ● | ● |  |
| Ford EcoSport (2015 >>)                 | ● | ● | ● | ● | ● | ● | ● |  |
| Ford Edge SB! (2016 >>)                 | ● | ● | ● | ● | ● | ● | ● |  |
| Ford Fiesta 2004 3Dr (2004 - 2008)      | ● | ● | ● | ● | ● | ● | ● |  |
| Ford Fiesta 2008 (2008 >>)              | ● | ● | ● | ● | ● | ● | ● |  |
| Ford Fiesta 2017 > (2017 >>)            | ● | ● | ● | ● | ● | ● | ● |  |
| Ford Focus (2010 >>)                    | ● | ● | ● | ● | ● | ● | ● |  |
| Ford Focus 2005 (2005 - 2009)           | ● | ● | ● | ● | ● | ● | ● |  |
| Ford Focus 2018 (2018 >>)               | ● | ● | ● | ● | ● | ● | ● |  |
| Ford Focus EV (2015>>)                  | ● | ● | ● | ● | ● | ● | ● |  |
| Ford Focus Mk1 (1998 - 2004)            | ● | ● | ● | ● | ● | ● | ● |  |
| Ford Galaxy (2006 >>)                   | ● | ● | ● | ● | ● | ● | ● |  |
| Ford Ka (2009 - 2013)                   | ● | ● | ● | ● | ● | ● | ● |  |
| Ford Ka+ 2016 (2016 >>)                 | ● | ● | ● | ● | ● | ● | ● |  |
| Ford Kuga 2008 (2008 - 2012)            | ● | ● | ● | ● | ● | ● | ● |  |
| Ford Kuga 2013 (2013 >>)                | ● | ● | ● | ● | ● | ● | ● |  |
| Ford Kuga 2017 (2017 >>)                | ● | ● | ● | ● | ● | ● | ● |  |
| Ford Kuga 2020 (2020 >>)                | ● | ● | ● | ● | ● | ● | ● |  |
| Ford Mondeo 2000 (2000 - 2007)          | ● | ● | ● | ● | ● | ● | ● |  |
| Ford Mondeo Estate (2007 >>)            | ● | ● | ● | ● | ● | ● | ● |  |
| Ford Mustang Cabrio 2015 (2015 >>)      | ● | ● | ● | ● | ● | ● | ● |  |
| Ford Mustang Coupe 2015 (2015 >>)       | ● | ● | ● | ● | ● | ● | ● |  |
| Ford Mustang Mach E (2022 >>)           | ● | ● | ● | ● | ● | ● | ● |  |
| Ford New Mondeo 2014 (2014 >>)          | ● | ● | ● | ● | ● | ● | ● |  |
| Ford Puma (2020 >>)                     | ● | ● | ● | ● | ● | ● | ● |  |
| Ford Ranger Double-Cab Pickup (2019 >>) | ● | ● | ● | ● | ● | ● | ● |  |
| Ford S-Max (2006 >>)                    | ● | ● | ● | ● | ● | ● | ● |  |
| Ford S-Max 2015 (2015 >>)               | ● | ● | ● | ● | ● | ● | ● |  |
| Genesis G80 (2021 >>)                   | ● | ● | ● | ● | ● | ● | ● |  |
| Genesis GV80 SUV (2021 >>)              | ● | ● | ● | ● | ● | ● | ● |  |
| Honda Accord Saloon (2008 >>)           | ● | ● | ● | ● | ● | ● | ● |  |
| Honda CR-V (2007 - 2012)                | ● | ● | ● | ● | ● | ● | ● |  |
| Honda CR-V 2012 (2012 >>)               | ● | ● | ● | ● | ● | ● | ● |  |
| Honda CR-V 2019 (2019 >>)               | ● | ● | ● | ● | ● | ● | ● |  |
| Honda Civic (2012 >>)                   | ● | ● | ● | ● | ● | ● | ● |  |
| Honda Civic (2006 - 2011)               | ● | ● | ● | ● | ● | ● | ● |  |
| Honda Civic 2017 (2017 >>)              | ● | ● | ● | ● | ● | ● | ● |  |







|  | 1 | 2 | 3 | 4 | 5 | 6 | 7 |
|--|---|---|---|---|---|---|---|
| Mazda 3 Hatchback 2014 (2014 >>)               | ● | ● | ● | ● | ● | ● | ● |
| Mazda 5 (2005 - 2010)                          | ● | ● | ● | ● | ● | ● | ● |
| Mazda 6 (2007 - 2012)                          | ● | ● | ● | ● | ● | ● | ● |
| Mazda 6 2018 (2018 >>)                         | ● | ● | ● | ● | ● | ● | ● |
| Mazda 6 Estate (2013 >>)                       | ● | ● | ● | ● | ● | ● | ● |
| Mazda 6 Saloon (2013 >>)                       | ● | ● | ● | ● | ● | ● | ● |
| Mazda CX-3 (2015 >>)                           | ● | ● | ● | ● | ● | ● | ● |
| Mazda CX-5 (2011 >>)                           | ● | ● | ● | ● | ● | ● | ● |
| Mazda CX-7 (2007 >>)                           | ● | ● | ● | ● | ● | ● | ● |
| Mazda MX-5 2015 (2016 >>)                      | ● | ● | ● | ● | ● | ● | ● |
| Mercedes-Benz A Class (2005 - 2012)            | ● | ● | ● | ● | ● | ● | ● |
| Mercedes-Benz A-Class (2013 >>)                | ● | ● | ● | ● | ● | ● | ● |
| Mercedes-Benz A-Class Hatchback 2019 (2019 >>) | ● | ● | ● | ● | ● | ● | ● |
| Mercedes-Benz A-Class Saloon 2019 (2020 >>)    | ● | ● | ● | ● | ● | ● | ● |
| Mercedes-Benz B-Class (2012 >>)                | ● | ● | ● | ● | ● | ● | ● |
| Mercedes-Benz B-Class EV (2015 >>)             | ● | ● | ● | ● | ● | ● | ● |
| Mercedes-Benz C-Class 2015 Estate (2015 >>)    | ● | ● | ● | ● | ● | ● | ● |
| Mercedes-Benz C-Class Coupe (2011 >>)          | ● | ● | ● | ● | ● | ● | ● |
| Mercedes-Benz C-Class Estate (2008 >>)         | ● | ● | ● | ● | ● | ● | ● |
| Mercedes-Benz CLA (2013 >>)                    | ● | ● | ● | ● | ● | ● | ● |
| Mercedes-Benz CLA 2019 (2020 >>)               | ● | ● | ● | ● | ● | ● | ● |
| Mercedes-Benz CLA Shooting-Brake (2015 >>)     | ● | ● | ● | ● | ● | ● | ● |
| Mercedes-Benz CLS Coupe (2011 >>)              | ● | ● | ● | ● | ● | ● | ● |
| Mercedes-Benz CLS Shooting Brake (2012 >>)     | ● | ● | ● | ● | ● | ● | ● |
| Mercedes-Benz E-Class 2006 (2006 - 2009)       | ● | ● | ● | ● | ● | ● | ● |
| Mercedes-Benz E-Class Cabriolet 2017 (2017 >>) | ● | ● | ● | ● | ● | ● | ● |
| Mercedes-Benz E-Class Coupe (2009 >>)          | ● | ● | ● | ● | ● | ● | ● |
| Mercedes-Benz E-Class Coupe 2017 (2017 >>)     | ● | ● | ● | ● | ● | ● | ● |
| Mercedes-Benz E-Class Estate (2013 >>)         | ● | ● | ● | ● | ● | ● | ● |
| Mercedes-Benz E-Class Estate 2016 (2016 >>)    | ● | ● | ● | ● | ● | ● | ● |
| Mercedes-Benz E-Class Saloon 2013 (2013 >>)    | ● | ● | ● | ● | ● | ● | ● |
| Mercedes-Benz EQA 2021 (2021 >>)               | ● | ● | ● | ● | ● | ● | ● |
| Mercedes-Benz EQC (2021 >>)                    | ● | ● | ● | ● | ● | ● | ● |
| Mercedes-Benz GL Class (2012 >>)               | ● | ● | ● | ● | ● | ● | ● |
| Mercedes-Benz GLA 2021 (2021 >>)               | ● | ● | ● | ● | ● | ● | ● |
| Mercedes-Benz GLC (2016 >>)                    | ● | ● | ● | ● | ● | ● | ● |
| Mercedes-Benz GLC Coupe (2019 >>)              | ● | ● | ● | ● | ● | ● | ● |
| Mercedes-Benz GLE (2015 >>)                    | ● | ● | ● | ● | ● | ● | ● |
| Mercedes-Benz GLE 2020 (2020 >>)               | ● | ● | ● | ● | ● | ● | ● |
| Mercedes-Benz ML-Class (2005 - 2012)           | ● | ● | ● | ● | ● | ● | ● |
| Mercedes-Benz R-Class (2006 - 2012)            | ● | ● | ● | ● | ● | ● | ● |
| Mercedes-Benz S Class 2015 (2014 >>)           | ● | ● | ● | ● | ● | ● | ● |



|   | 1 | 2 | 3 | 4 | 5 | 6 | 7 |
|---|---|---|---|---|---|---|---|
| Mercedes-Benz S-Class (2006 - 2013)         | ● | ● | ● | ● | ● | ● | ● |
| Mercedes-Benz SL-Class (2012 >)             | ● | ● | ● | ● | ● | ● | ● |
| Mercedes-Benz SLK (2012 >)                  | ● | ● | ● | ● | ● | ● | ● |
| Mercedes-Benz V-Class (2015 >)              | ● | ● | ● | ● | ● | ● | ● |
| Mini Clubman 2016 (2016 >)                  | ● | ● | ● | ● | ● | ● | ● |
| Mini Countryman 2017 (2017 >)               | ● | ● | ● | ● | ● | ● | ● |
| Mitsubishi ASX (2010 >)                     | ● | ● | ● | ● | ● | ● | ● |
| Mitsubishi Colt (2007 - 2013)               | ● | ● | ● | ● | ● | ● | ● |
| Mitsubishi Eclipse Cross (2019 >)           | ● | ● | ● | ● | ● | ● | ● |
| Mitsubishi Lancer (2008 - 2011 >)           | ● | ● | ● | ● | ● | ● | ● |
| Mitsubishi Lancer Sportback (2008 - 2011 >) | ● | ● | ● | ● | ● | ● | ● |
| Mitsubishi Mirage (2012 >)                  | ● | ● | ● | ● | ● | ● | ● |
| Mitsubishi Outlander (2007 - 2013)          | ● | ● | ● | ● | ● | ● | ● |
| Mitsubishi Outlander (2013 >)               | ● | ● | ● | ● | ● | ● | ● |
| Mitsubishi Outlander PHEV (2015 >)          | ● | ● | ● | ● | ● | ● | ● |
| Mitsubishi Shogun (2007 >)                  | ● | ● | ● | ● | ● | ● | ● |
| Nissan 2008 X-Trail (2008 >)                | ● | ● | ● | ● | ● | ● | ● |
| Nissan Juke (2010 >)                        | ● | ● | ● | ● | ● | ● | ● |
| Nissan Leaf EV (2010 - 2017)                | ● | ● | ● | ● | ● | ● | ● |
| Nissan Micra (2011 >)                       | ● | ● | ● | ● | ● | ● | ● |
| Nissan Micra 2017 > (2017 >)                | ● | ● | ● | ● | ● | ● | ● |
| Nissan Murano 2016 (2016 >)                 | ● | ● | ● | ● | ● | ● | ● |
| Nissan Navara 2015 > (2015 >)               | ● | ● | ● | ● | ● | ● | ● |
| Nissan Note (2006 - 2013)                   | ● | ● | ● | ● | ● | ● | ● |
| Nissan Note 2014 (2014 >)                   | ● | ● | ● | ● | ● | ● | ● |
| Nissan Pulsar 2015 (2015 >)                 | ● | ● | ● | ● | ● | ● | ● |
| Nissan Qashqai 2007 (2006 -2013)            | ● | ● | ● | ● | ● | ● | ● |
| Nissan Qashqai 2014 (2014 >)                | ● | ● | ● | ● | ● | ● | ● |
| Nissan Qashqai+2 (2008 >)                   | ● | ● | ● | ● | ● | ● | ● |
| Nissan Quest MPV (2012 >)                   | ● | ● | ● | ● | ● | ● | ● |
| Nissan X-Trail 2015 (2015 >)                | ● | ● | ● | ● | ● | ● | ● |
| Opel Adam (2013 >)                          | ● | ● | ● | ● | ● | ● | ● |
| Opel Agila (2008 >)                         | ● | ● | ● | ● | ● | ● | ● |
| Opel Ampera (2011 >)                        | ● | ● | ● | ● | ● | ● | ● |
| Opel Antara (2007 >)                        | ● | ● | ● | ● | ● | ● | ● |
| Opel Astra 2003 5dr (2003 - 2009)           | ● | ● | ● | ● | ● | ● | ● |
| Opel Astra 2010 5 door (2010 >)             | ● | ● | ● | ● | ● | ● | ● |
| Opel Astra 2015 (2015 >)                    | ● | ● | ● | ● | ● | ● | ● |
| Opel Astra GTC (2011 >)                     | ● | ● | ● | ● | ● | ● | ● |
| Opel Corsa 5dr 2015 (2015 >)                | ● | ● | ● | ● | ● | ● | ● |
| Opel Corsa Hatch 5 door (2006 >)            | ● | ● | ● | ● | ● | ● | ● |
| Opel Insignia Hatch (2009 >)                | ● | ● | ● | ● | ● | ● | ● |





|   | 1 | 2 | 3 | 4 | 5 | 6 | 7 |
|---|---|---|---|---|---|---|---|
| Skoda Rapid (2013 >>)                   | ● | ● | ● | ● | ● | ● | ● |
| Skoda Roomster (2006 >>)                | ● | ● | ● | ● | ● | ● | ● |
| Skoda Superb 2015 (2015 >>)             | ● | ● | ● | ● | ● | ● | ● |
| Skoda Superb Combi/Estate (2008 >>)     | ● | ● | ● | ● | ● | ● | ● |
| Skoda Yeti (2009 >>)                    | ● | ● | ● | ● | ● | ● | ● |
| Smart For Two Coupe (2007 - 2011)       | ● | ● | ● | ● | ● | ● | ● |
| Smart For Two Coupe 2015 (2015 - 2019)  | ● | ● | ● | ● | ● | ● | ● |
| Smart FourFour 2015 (2015 >>)           | ● | ● | ● | ● | ● | ● | ● |
| Ssangyong Actyon (2006 - 2011)          | ● | ● | ● | ● | ● | ● | ● |
| Ssangyong Korando (2011 >>)             | ● | ● | ● | ● | ● | ● | ● |
| Ssangyong Musso Pickup 2016 (2016 >>)   | ● | ● | ● | ● | ● | ● | ● |
| Ssangyong Rexton (2014 - 2016)          | ● | ● | ● | ● | ● | ● | ● |
| Ssangyong Tivoli (2015 >>)              | ● | ● | ● | ● | ● | ● | ● |
| Ssangyong Turismo (2014 >>)             | ● | ● | ● | ● | ● | ● | ● |
| Subaru BRZ (2012 >>)                    | ● | ● | ● | ● | ● | ● | ● |
| Subaru Forester (2013 >>)               | ● | ● | ● | ● | ● | ● | ● |
| Subaru Impreza 5dr (2007>>)             | ● | ● | ● | ● | ● | ● | ● |
| Subaru Impreza Hatchback 2013 (2013 >>) | ● | ● | ● | ● | ● | ● | ● |
| Subaru Legacy (2012 >>)                 | ● | ● | ● | ● | ● | ● | ● |
| Subaru Levorg 2014 (2014 >>)            | ● | ● | ● | ● | ● | ● | ● |
| Subaru Outback (2012 >>)                | ● | ● | ● | ● | ● | ● | ● |
| Subaru XV Hatchback (2011 >>)           | ● | ● | ● | ● | ● | ● | ● |
| Suzuki Across (2020 >>)                 | ● | ● | ● | ● | ● | ● | ● |
| Suzuki Alto (2009 >>)                   | ● | ● | ● | ● | ● | ● | ● |
| Suzuki Baleno 2016 (2016 >>)            | ● | ● | ● | ● | ● | ● | ● |
| Suzuki Celerio 2016 (2015 >>)           | ● | ● | ● | ● | ● | ● | ● |
| Suzuki Grand Vitara (2005 >>)           | ● | ● | ● | ● | ● | ● | ● |
| Suzuki Ignis 2016 (2016 >>)             | ● | ● | ● | ● | ● | ● | ● |
| Suzuki SX-4 5dr (2006 >>)               | ● | ● | ● | ● | ● | ● | ● |
| Suzuki Splash (2008 >>)                 | ● | ● | ● | ● | ● | ● | ● |
| Suzuki Swift 2017 (2017 >>)             | ● | ● | ● | ● | ● | ● | ● |
| Suzuki Swift Sport 5dr (2011 >>)        | ● | ● | ● | ● | ● | ● | ● |
| Suzuki Vitara 2015 (2015 >>)            | ● | ● | ● | ● | ● | ● | ● |
| Tesla Model 3 (2017 >>)                 | ● | ● | ● | ● | ● | ● | ● |
| Tesla Model 3 (2019 >>)                 | ● | ● | ● | ● | ● | ● | ● |
| Tesla Model S (2012 >>)                 | ● | ● | ● | ● | ● | ● | ● |
| Tesla Model X (2015 >>)                 | ● | ● | ● | ● | ● | ● | ● |
| Tesla Model Y (2022 >>)                 | ● | ● | ● | ● | ● | ● | ● |
| Toyota 2013 Verso SB! (2013 >>)         | ● | ● | ● | ● | ● | ● | ● |
| Toyota Auris (2007 - 2013)              | ● | ● | ● | ● | ● | ● | ● |
| Toyota Auris (2013 >>)                  | ● | ● | ● | ● | ● | ● | ● |
| Toyota Avensis Hatch (2003 - 2011)      | ● | ● | ● | ● | ● | ● | ● |



|                                      | 1 | 2 | 3 | 4 | 5 | 6 | 7 |
|--------------------------------------|---|---|---|---|---|---|---|
| VW Jetta (2011 >)                    | ● | ● | ● | ● | ● | ● | ● |
| VW Lupo (1999 - 2005)                | ● | ● | ● | ● | ● | ● | ● |
| VW Multivan Garavelle (2008 >)       | ● | ● | ● | ● | ● | ● | ● |
| VW Passat CC (2008 >)                | ● | ● | ● | ● | ● | ● | ● |
| VW Passat Estate (2005 - 2011)       | ● | ● | ● | ● | ● | ● | ● |
| VW Passat Estate (2011-2015)         | ● | ● | ● | ● | ● | ● | ● |
| VW Passat Estate 2015 (2015 >)       | ● | ● | ● | ● | ● | ● | ● |
| VW Passat Saloon (2005 - 2011)       | ● | ● | ● | ● | ● | ● | ● |
| VW Passat Saloon (2011-2015)         | ● | ● | ● | ● | ● | ● | ● |
| VW Passat Saloon 2015 (2015 >)       | ● | ● | ● | ● | ● | ● | ● |
| VW Polo 2017 (2017 >)                | ● | ● | ● | ● | ● | ● | ● |
| VW Polo 3 Door (2009 >)              | ● | ● | ● | ● | ● | ● | ● |
| VW Polo 5 Door (2009 >)              | ● | ● | ● | ● | ● | ● | ● |
| VW Scirocco (2011 >)                 | ● | ● | ● | ● | ● | ● | ● |
| VW Sharan SB! (2010 >)               | ● | ● | ● | ● | ● | ● | ● |
| VW T-Cross (2019 >)                  | ● | ● | ● | ● | ● | ● | ● |
| VW T-Roc (2017 >)                    | ● | ● | ● | ● | ● | ● | ● |
| VW Taigo (2022 >)                    | ● | ● | ● | ● | ● | ● | ● |
| VW Tiguan (2008 >)                   | ● | ● | ● | ● | ● | ● | ● |
| VW Tiguan 2016 (2016 >)              | ● | ● | ● | ● | ● | ● | ● |
| VW Tiguan Allspace 2017 > (2017 >)   | ● | ● | ● | ● | ● | ● | ● |
| VW Touareg (2012 >)                  | ● | ● | ● | ● | ● | ● | ● |
| VW Touareg (2003 - 2010)             | ● | ● | ● | ● | ● | ● | ● |
| VW Touareg 2018 (2018 >)             | ● | ● | ● | ● | ● | ● | ● |
| VW Touran 2016 (2016 >)              | ● | ● | ● | ● | ● | ● | ● |
| VW Touran SB! (2010 >)               | ● | ● | ● | ● | ● | ● | ● |
| VW UP! (2015 >)                      | ● | ● | ● | ● | ● | ● | ● |
| Vauxhall Adam (2013 >)               | ● | ● | ● | ● | ● | ● | ● |
| Vauxhall Agila (2008 >)              | ● | ● | ● | ● | ● | ● | ● |
| Vauxhall Ampera (2011 >)             | ● | ● | ● | ● | ● | ● | ● |
| Vauxhall Antara (2007 >)             | ● | ● | ● | ● | ● | ● | ● |
| Vauxhall Astra 2010 5 door (2010 >)  | ● | ● | ● | ● | ● | ● | ● |
| Vauxhall Astra 2015 (2015 >)         | ● | ● | ● | ● | ● | ● | ● |
| Vauxhall Astra GTC (2011 >)          | ● | ● | ● | ● | ● | ● | ● |
| Vauxhall Astra Saloon (1998 - 2004)  | ● | ● | ● | ● | ● | ● | ● |
| Vauxhall Corsa 5dr 2015 (2015 >)     | ● | ● | ● | ● | ● | ● | ● |
| Vauxhall Corsa Hatch 5 door (2006 >) | ● | ● | ● | ● | ● | ● | ● |
| Vauxhall Insignia Hatch (2009 >)     | ● | ● | ● | ● | ● | ● | ● |
| Vauxhall Meriva (2010 >)             | ● | ● | ● | ● | ● | ● | ● |
| Vauxhall Mokka (2013 >)              | ● | ● | ● | ● | ● | ● | ● |
| Vauxhall Vectra 2005 (2005 - 2008)   | ● | ● | ● | ● | ● | ● | ● |
| Vauxhall Viva (2015 >)               | ● | ● | ● | ● | ● | ● | ● |





This vehicle list is constantly updated.  
The latest version can be obtained by scanning the QRcode  
above or from [www.chicco.com](http://www.chicco.com)