

LONO

Milk & Choc



de Gebrauchsanweisung	4
en Operating Manual	12



Aufbau Milk & Choc

1. Deckel
2. Dichtungsring
3. WMF Milk System
4. WMF Choc System
5. Krug mit MIN/MAX Markierung
6. Gerätesockel mit Kabelaufwicklung
7. Programmauswahl und Start/Stop-Taste
8. Griff
9. DISC-Halterung
10. Milch-DISC
11. Schokokäfig

Milk & Choc components

1. Lid
2. Sealing ring
3. WMF Milk System
4. WMF Choc System
5. Jug with MIN/MAX lines
6. Device base with cable-winding tabs
7. Programme selector and on/off button
8. Handle
9. DISC bracket
10. Milk DISC
11. Chocolate basket

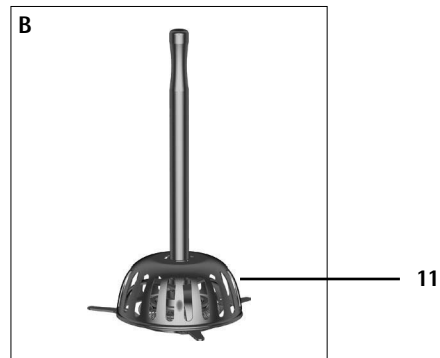
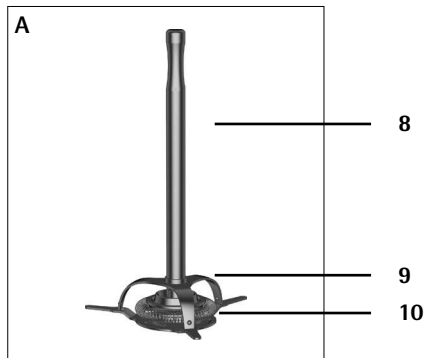

- de** Die Bedienungsanleitung ist unter www.wmf.com verfügbar.
- en** The operating instructions can be found at www.wmf.com.
- fr** La notice d'utilisation est disponible sur www.wmf.com.
- it** Le istruzioni per l'uso sono disponibili in www.wmf.com.
- es** Las instrucciones de uso están disponibles en www.wmf.com.
- nl** De handleiding is te vinden op www.wmf.com.
- da** Bruksanvisningen finner du på www.wmf.com.
- sv** Bruksanvisning finns på www.wmf.com.
- fi** Käyttöohjeessa löytyy www.wmf.com.
- no** Bruksanvisningen finner du på www.wmf.com.

Wichtige Sicherheitshinweise

- Diese Geräte können von Kindern ab 8 Jahren sowie von Personen mit reduzierten physischen, sensorischen oder mentalen Fähigkeiten oder Mangel an Erfahrung und/oder Wissen benutzt werden, wenn sie beaufsichtigt oder bezüglich des sicheren Gebrauchs des Gerätes unterwiesen wurden und die daraus resultierenden Gefahren verstanden haben. Kinder dürfen nicht mit dem Gerät spielen. Reinigung und Benutzer-Wartung dürfen nicht durch Kinder durchgeführt werden, es sei denn, sie sind älter als 8 Jahre und beaufsichtigt.
- Kinder dürfen nicht mit dem Gerät spielen.
- Reinigung und Benutzer-Wartung dürfen nicht durch Kinder durchgeführt werden, es sei denn, sie sind älter als 8 Jahre und beaufsichtigt.
- Bewahren Sie das Gerät und seine Zuleitung außerhalb der Reichweite von Kindern unter 8 Jahren auf.
- Das Gerät nicht in Wasser tauchen.
- Wenn die Anschlussleitung dieses Gerätes beschädigt wird, muss sie durch den zentralen Kundendienst des Herstellers oder eine ähnlich qualifizierte Person ersetzt werden. Durch unsachgemäße Reparaturen können erhebliche Gefahren für den Benutzer entstehen.
- Reinigen Sie nach dem Gebrauch alle Oberflächen, die mit Lebensmitteln in Kontakt gekommen sind. Beachten Sie die Hinweise im Kapitel „Reinigung und Pflege“.
- Vorsicht, Verbrennungsgefahr: Die berührbaren Oberflächen werden sehr heiß. Auch nach dem Ausschalten des Gerätes, bleiben die Heizflächen noch einige Zeit heiß.
- Das Gerät darf nur mit dem Original-Zubehör betrieben werden.
- Das Gerät nicht ohne Krug betreiben.

Vor dem Benutzen

Die Gebrauchsanweisung aufmerksam lesen. Sie enthält wichtige Hinweise für den Gebrauch, die Sicherheit und die Wartung des Gerätes. Sie soll sorgfältig aufbewahrt und gegebenenfalls an Nachbarbenutzer weitergegeben werden.

Das Gerät darf nur für den vorgesehenen Zweck, gemäß dieser Gebrauchsanweisung, verwendet werden.

Dieses Gerät ist dafür bestimmt, im Haushalt und ähnlichen Anwendungen verwendet zu werden, wie beispielsweise:

- in Küchen für Mitarbeiter in Läden, Büros und anderen gewerblichen Bereichen;
- in landwirtschaftlichen Anwesen;
- von Kunden in Hotels, Motels und anderen Wohneinrichtungen;
- in Frühstückspensionen.

Das Gerät ist nicht für den rein gewerblichen Gebrauch bestimmt. Beim Gebrauch die Sicherheitshinweise beachten.

Technische Daten

Nennspannung:	220 - 240 V~, 50-60 Hz
Leistungsaufnahme:	650 W
Schutzklasse:	I

Weitere Sicherheitshinweise

- Gerät nur an eine vorschriftsmäßig installierte Schutzkontaktsteckdose anschließen. Zuleitung und Stecker müssen trocken sein.
- Die Anschlussleitung nicht über scharfe Kanten ziehen oder einklemmen, nicht herunterhängen lassen sowie vor Hitze und Öl schützen.
- Den Netzstecker nicht an der Leitung oder mit nassen Händen aus der Steckdose ziehen.
- Das Gerät nicht in Betrieb nehmen bzw. sofort Netzstecker ziehen, wenn:
 - Gerät oder Netzkabel beschädigt ist;
 - das Gerät undicht ist;
 - der Verdacht auf einen Defekt nach einem Sturz o. Ä. besteht.
 In diesen Fällen das Gerät zur Reparatur geben.
- Das Gerät nicht auf heiße Oberflächen z. B. Herdplatten o. Ä. oder in der Nähe der offenen Gasflamme abstellen, er könnte dabei anschmelzen.
- Das Gerät nicht auf wasserempfindliche Oberflächen abstellen. Spritzer könnten diese beschädigen.
- Das Gerät niemals ohne Aufsicht betreiben.
- Den Krug zum Füllen vom Sockel nehmen.
- Der Deckel muss bei Betrieb auf den Krug aufgesetzt sein.
- Zum Schutz vor Überhitzung schaltet sich das Gerät automatisch aus, wenn keine Milch eingefüllt wurde. Bitte vermeiden Sie trotzdem das Gerät ohne Milch einzuschalten.
- Verwenden Sie das Gerät nur zum Erhitzen oder Aufschäumen von Milch oder zur Zubereitung von heißer Trinkschokolade.
- Das Gerät ist nicht zum Erwärmen oder Andicken von Pudding, Suppen, Soßen oder zum Schlagen von Sahne oder Eiweiß und ähnlichen Nahrungsmitteln geeignet. Ebenso ist das Gerät nicht zum Mixen fester Zutaten (Beispiel: Obst, Gewürze, Kräuter, Nüsse, Mehl) geeignet.
- Bei Zweckentfremdung, falscher Bedienung oder nicht fachgerechter Reparatur wird keine Haftung für eventuelle Schäden übernommen, die Garantieleistungen sind in solchen Fällen ausgeschlossen.
- Das Gerät während des Betriebes nicht verrücken und nicht am Netzkabel ziehen.
- Die Unterseite des Krugs muss trocken sein, bevor das Gerät genutzt wird.

- Vorsicht, das Gerät wird heiß.
- Der Netzstecker ist zu ziehen:
 - bei Störungen während des Betriebes,
 - vor jeder Reinigung und Pflege,
 - nach dem Gebrauch.
- Verpackungsmaterial, wie z. B. Folienbeutel gehören nicht in Kinderhände.







Inbetriebnahme und allgemeine Informationen

Dieser Induktionsmilchaufschäumer dient zur Erhitzung und zum Aufschäumen von Milch und Milchersatzprodukten. Generell können folgende Milchsorten verwendet werden: frische Milch, H-Milch (Beispiel: Kuh, Schaf, Ziege) und laktosefreie Milch, wie auch Milch-Ersatz (Beispiel: Soja) mit unterschiedlichem Fettanteilen.

Qualität und Volumen des Milchschaums hängen von der jeweiligen verwendeten Milchsorte und -beschaffenheit ab (u. a. Fett-, Proteingehalt, Temperatur).



Vor der Erstbenutzung reinigen Sie das Gerät wie im Kapitel „Reinigung und Pflege“ beschrieben. Die nicht benötigte Länge der Anschlussleitung kann am Boden des Gerätesockels (6) aufgewickelt werden. Schließen Sie den Netzstecker an eine Schutzkontaktsteckdose an, die Start-/Stopptaste (7) leuchtet rot.

Der WMF LONO Milk&Choc verfügt über 4 Programme:

Symbol	Programm	Anwendungsbereich	DISC	Füllmenge
	Heißer Milchschaum	Dieser feste Milchschaum eignet sich z.B. für Cappuccino oder Latte Macchiato.		MIN 150 ml MAX 350 ml
	Kalter Milchschaum	Dieser kalte, cremige Milchschaum eignet sich besonders für Frappé, Cocktails, Eiskaffee oder Desserts.		MIN 150 ml MAX 350 ml
	Heiße Milch	Mit diesem Programm kann einfach und schnell Milch erhitzt werden, wie z.B. für Milchkaffee oder ein Becher heißer Milch.		MIN 150 ml MAX 500 ml
	Heiße Schokolade	Mit diesem Programm können Sie heiße Trinkschokolade aus Schokoladenstücken herstellen.		Milch MIN 150 ml MAX 350 ml Schokolade MAX 34 g

Zubereitung von Milchschaum und heißer Milch:

Hinweis: Verwenden Sie für diese Programme das WMF Milk System. (Abb. A)

- Nehmen Sie das WMF Milk System (3) am Griff und stellen Sie dieses senkrecht in den Krug. Durch einen Magneten wird das WMF Milk System (3) am Boden des Kruges gehalten.
 - Befüllen Sie den Krug (5) mit kühl-schrankkalter Milch und beachten Sie die Füllmarkierungen MIN und MAX (siehe Tabelle). Füllen Sie keinesfalls mehr ein, da sonst Milch bei der Zubereitung überlaufen kann.
 - Setzen Sie den Krug (5) auf den Gerätesockel (6).
 - Setzen Sie den Deckel (1) auf den Krug (5) und drücken Sie diesen leicht an, damit sich die Dichtung festsaugt. Achten Sie darauf, dass sich das Griffende des WMF Milk Systems (3) in der Deckelvorrichtung befindet.
 - Drücken Sie nun die Start-/Stopptaste (7) so oft, bis das LED-Licht bei dem Symbol    des gewünschten Programms aufleuchtet.
 - Nach ca. 3 Sekunden startet die Zubereitung automatisch. Der Vorgang kann jederzeit durch erneutes Drücken der Start-/Stopptaste (7) unterbrochen werden.
 - Sobald das Programm beendet ist, schaltet sich das Gerät automatisch ab und das Licht des gewählten Programms erlischt. Die Start-/Stopptaste (7) leuchtet rot.
- Hinweis:** Nach Programmende kann die Lüftung des Gerätes ggfs. noch weiterlaufen.
- Der Krug (5) kann nun vom Sockel (6) genommen werden. Zum Ausgießen nehmen Sie den Deckel (1) ab und das WMF Milk System (3) raus. Vorsicht, der Krug und der Griff des WMF Milk Systems können heiß sein.

Zubereitung von heißer Trinkschokolade:

Hinweis: Verwenden Sie für dieses Programm immer das WMF Choc System. (Abb. B)



- Nehmen Sie das WMF Milk System (3) am Griff und stellen Sie dieses senkrecht in den Krug. Durch einen Magneten wird das WMF Milk System (3) am Boden des Kruges gehalten.
 - Befüllen Sie den Krug (5) mit kühl-schrankkalter Milch und beachten Sie die Füllmarkierungen MIN und MAX (siehe Tabelle). Füllen Sie keinesfalls mehr ein, da sonst Milch bei der Zubereitung überlaufen kann.
 - Setzen Sie den Krug (5) auf den Gerätesockel (6).
 - Fügen Sie nun die Schokoladenstückchen zu der Milch hinzu. Für ein optimales Ergebnis empfehlen wir die Schokolade in kleine Stücke zu brechen. Alternativ können Sie auch Schokoraseln oder Trinkschokolade verwenden.
 - Setzen Sie den Deckel (1) auf den Krug (5) und drücken Sie diesen leicht an, damit sich die Dichtung festsaugt. Achten Sie darauf, dass sich das Griffende des WMF Choc Systems (4) in der Deckelvorrichtung befindet.
 - Drücken Sie nun die Start-/Stopptaste (7) so oft, bis das LED-Licht bei dem „Heiße Schokolade“ Symbol  aufleuchtet.
 - Nach ca. 3 Sekunden startet die Zubereitung automatisch. Der Vorgang kann jederzeit durch erneutes Drücken der Start-/Stopptaste (7) unterbrochen werden.
 - Sobald das Programm beendet ist, schaltet sich das Gerät automatisch ab und das Licht des gewählten Programms erlischt. Die Start-/Stopptaste (7) leuchtet rot.
- Hinweis:** Nach Programmende kann die Lüftung des Gerätes ggfs. noch weiterlaufen.
- Der Krug (5) kann nun vom Sockel (6) genommen werden. Zum Ausgießen nehmen Sie den Deckel (1) ab und das WMF Choc System (4) raus. Vorsicht, der Krug und der Griff des WMF Choc Systems (4) können heiß sein.

Achtung: Setzen Sie immer den Deckel (1) auf das Gerät, bevor Sie es einschalten. Nehmen Sie niemals den Deckel (1) ab, während das Gerät läuft.

Hinweis: Lassen Sie zwischen zwei Anwendungen das Gerät abkühlen.

Reinigung und Pflege

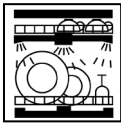
- Reinigen Sie das Gerät und das WMF Milk&Choc System nach jedem Gebrauch.
- Netzstecker ziehen und das Gerät abkühlen lassen.
- Der Gerätesockel (6) darf nicht in die Spülmaschine gegeben werden, diesen nur mit einem leicht feuchten Tuch abwischen.
- Deckel (1), WMF Milk/ Choc System (3/4) und Krug (5) sind spülmaschineneeignet. Zur leichteren Reinigung kann der Dichtungsring (2) am Deckel (1) abgenommen werden und das WMF Milk/ Choc System in seine Einzelteile zerlegt werden (siehe „WMF Milk/ Choc System“). Wir empfehlen Kleinteile in den Besteckkorb zu geben.
- Benutzen Sie keine aggressiven oder scheuernden Reinigungsmittel und Lösungsmittel.

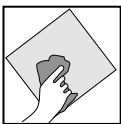
	 spülmaschinen- geeignet	 unter fließendem Wasser abspülbar	 feucht abwischen
Deckel (1)	✓	✓	✓
Dichtungsring (2)	✓	✓	✓
WMF Milk/Choc -DISC (3/4)	✓	✓	✓
Krug (5)	✓	✓	✓
Gerätesockel (6)	—	—	✓

Das WMF Milk System (3)

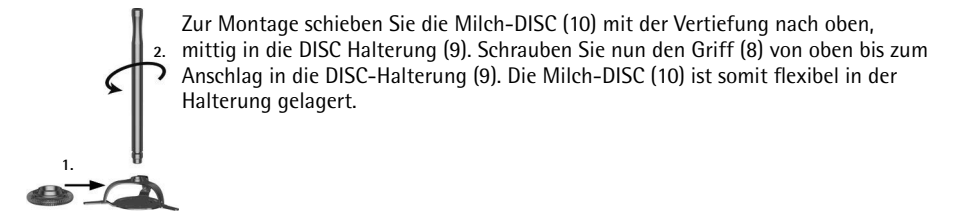
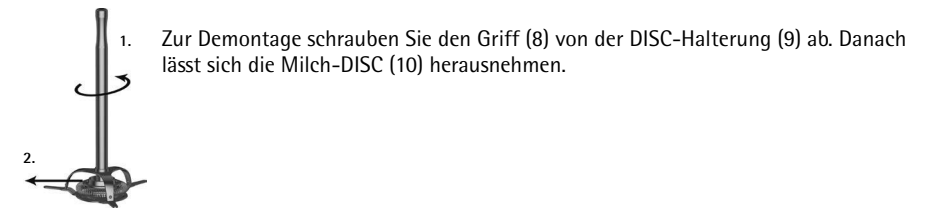

Das WMF Choc System (4)

Für die Zubereitung von heißer Trinkschokolade benötigen Sie das WMF Choc System (Abb. B).

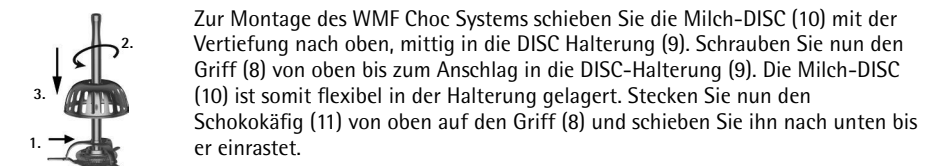
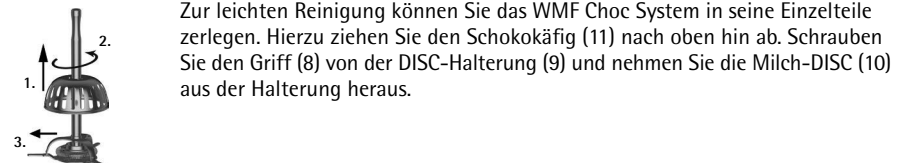

Hilfe bei Störungen

Die folgenden Hinweise sollen Ihnen helfen, Störungen zu beseitigen. Sollte dies nicht gelingen, wenden Sie sich an unseren zentralen Kundendienst. Beachten Sie die Garantiehinweise.

Problem	Mögliche Ursache	Behebung
Die Start-/Stopptaste blinkt rot, das Gerät startet nicht	Stecker nicht eingesteckt. Überhitzungsschutz weil Gerät zu heiß. Überhitzungsschutz weil zu wenig Milch eingefüllt wurde.	Stecker einstecken. Gerät abkühlen lassen. Gerät abkühlen lassen.
Milch tritt am Deckel aus	Füllmenge zu groß. Deckel nicht richtig aufgesetzt. Dichtungsring fehlt oder ist verschmutzt.	Milch bis zur MIN-Marke einfüllen. Deckel mit leichtem Druck aufsetzen. Dichtungsring reinigen und einsetzen (glatte Seite muss am Deckel anliegen).
Schokolade löst sich nicht auf	Schokoladenstücke sind zu groß oder es wurde eine schwer schmelzbare Schokoladensorte gewählt. Das WMF Choc System wurde nicht richtig montiert bzw. eingesetzt.	Das Schokoladen Programm nochmal starten. Kann manuell durch Drücken der Start-/ Stopptaste jederzeit unterbrochen werden. Milch-DISC muss mittig mit der Vertiefung nach oben in der Halterung sitzen. Das WMF Milk/Choc System muss eben und senkrecht auf dem Krugboden aufsitzen.
Kein Milchschaum	Die Milch-DISC ist nicht richtig eingesetzt. Das WMF Milk System ist nicht richtig im Krug eingesetzt. Die Milch ist zu warm oder wurde schon einmal aufgeschäumt.	Milch-DISC muss mittig mit der Vertiefung nach oben in der Halterung sitzen. Das WMF Milk System muss eben und senkrecht auf dem Krugboden aufsitzen. Wir empfehlen frische, kalte Milch zu benutzen.

Garantie-Information

Für unsere Geräte übernehmen wir gegenüber dem Endkunden eine 24-monatige Haltbarkeitsgarantie. Sie beginnt mit dem Kauf des Gerätes durch den Endkunden und gilt im Gebiet der Bundesrepublik Deutschland. Ansprüche aus dieser Garantie sind unter Vorlage des Kaufbelegs direkt gegenüber unserem zentralen Kundendienst geltend zu machen.

Von der Garantie ausgeschlossen sind Schäden durch normalen Verschleiß, unsachgemäßen Gebrauch sowie unterbliebene Pflege.

Der Endkunde besitzt zusätzlich zu den Ansprüchen aus dieser Garantie gesetzliche Ansprüche wegen Mängeln des Gerätes gegenüber seinem direkten Verkäufer/Händler, die durch diese Garantie nicht eingeschränkt werden.



Das Gerät entspricht den Europäischen Richtlinien 2014/35/EG, 2014/30/EG und 2009/125/EG.



Dieses Produkt darf am Ende seiner Lebensdauer nicht über den normalen Haushaltsabfall entsorgt werden, sondern muss an einem Sammelpunkt für das Recycling von elektrischen und elektronischen Geräten abgegeben werden. Die Werkstoffe sind gemäß ihrer Kennzeichnung wiederverwertbar. Mit der Wiederverwendung, der stofflichen Verwertung oder anderen Formen der Verwertung von Altgeräten leisten Sie einen wichtigen Beitrag zum Schutze unserer Umwelt. Bitte erfragen Sie bei der Gemeindeverwaltung die zuständige Entsorgungsstelle.

Änderungen vorbehalten

Important safety instructions

- These devices can be used by children older than eight years old as well as by persons with limited physical, sensory or mental capabilities, persons lacking experience and/or lacking knowledge if they are supervised or have received instructions regarding how the device is to be used safely and have understood the resulting risks. Children must not play with the device. Children must not perform the cleaning and user maintenance, unless they are older than eight years old and are supervised.
- Children shall not play with the device.
- Keep the device and its cable out of the reach of children under eight years old.
- Never immerse the appliance in water.
- If the appliance's connection cable is damaged then it must be replaced by the manufacturer's central customer service department or by a similarly qualified person. Improper repairs may constitute a serious threat for users.
- Clean after use all surfaces, which have got in contact with food. Follow the notes in chapter „Cleaning and care“.
- **Caution: risk of burns!** Accessible surfaces can become very hot during and after used. The heating surfaces remain hot for some time after the appliance has been switched off.
- Only use the appliance with provided jug and attachment.
- Do not operate the appliance without jug or run empty.

Prior to use

Read the operating manual carefully. It contains important information about the use, safety and maintenance of the appliance.

It should be kept in a safe place and passed on to further users if appropriate.

The device may only be used for the intended purpose according to these operating instructions.

This device is meant to be used in the household and for similar applications, such as:

- in kitchens, for employees in shops, offices and other commercial areas;
- on agricultural property;
- from customers in hotels, motels and other residential facilities;
- in bed and breakfasts establishments.

The appliance is not designed for sole commercial use.

Observe the safety instructions during use.

Technical Data

Rated voltage:	220 - 240 V~ 50-60 Hz
Power consumption:	650 W
Protection class:	I

Safety instructions

- Only connect the device to properly installed earthed sockets. The wire and plug must be dry.
- Do not pull the connecting cable over sharp edges or clamp it. Do not let it hang down and protect it from heat and oil.
- Never disconnect the mains plug from the socket by the cord or with wet hands.
- Stop using the appliance and/or connect it from the mains plug immediately if:
 - The appliance or mains cable is damaged;
 - the device is not leak-proof;
 - there is any suspicion of a fault after dropping the appliance or similar.
 In such cases, send the appliance to be repaired.
- Do not place the appliance on hot surfaces, such as hot plates or similar, or near open flames. It could melt.
- Do not place the device on water-sensitive surfaces. Spray may damage them.
- Never operate the appliance unattended.
- Do not switch on the device without milk.
- Take the jug for filling from the base.
- The lid must be placed on the jug during operation.
- To protect against overheating, the device switches off automatically if the jug is empty. Even so, please avoid switching the device on without adding milk.
- Use the device only to heat or foam milk or prepare hot chocolate.
- The device is not intended for warming or thickening puddings, soups or sauces or for whipping cream, egg whites or other foodstuffs. The device is also not intended for mixing solid ingredients such as fruit, spices, herbs, nuts and flour.
- No liability is accepted for any damage resulting from misuse, incorrect operation or improper repair. Claims under warranty are excluded in such cases.
- Do not move the device during operation and do not pull on the mains cable.
- Underside of the jug must be dry before using the appliance.
- **Caution:** the device is hot.
- The mains plug is to be pulled:
 - if malfunctions occur during use,
 - before cleaning and care,
 - after use.
- Packaging material, such as plastic film bags, do not belong in the hands of children.

Initial operation and general information







The induction milk frother is intended for heating and frothing milk and milk substitutes. In general, the following milk types can be used:

fresh milk, UHT milk (including from cows, sheep and goats) and lactose-free milk as well as milk substitutes (such as soya milk) with various fat contents.

The quality and volume of the milk foam depends on the type and characteristics of the milk being used (e.g. the fat and protein content, temperature, etc.).



Prior to initial use, clean the device as described in the section entitled „Cleaning and care.“ Any surplus length of the connecting cable can be wound around the bottom of the device's base (6). Connect the mains plug to an earthed wall socket, the on/off button (7) lights up in red.

The WMF LONO Milk&Choc has four programmes:

Symbol	Programme	Application	DISC	Filling volume
	Hot milk foam	This thick milk foam is perfect for use with cappuccino or latte macchiato drinks.	WMF Milk System 	MIN 150 ml MAX 350 ml
	Cold milk foam	This cold, creamy milk foam is especially well suited for frappé drinks, cocktails, iced coffee and desserts.		MIN 150 ml MAX 350 ml
	Hot milk	This programme provides a quick and easy way to heat milk, e.g. for latte coffees or cups of warm milk.		MIN 150 ml MAX 500 ml
	Hot chocolate	Use this programme to make hot chocolate drinks using crumbled chocolate.	WMF Choc System 	milk MIN 150 ml MAX 350 ml chocolate MAX 34 g

Preparing milk foam and hot milk:

Note: Use the WMF Milk System for this programme. (Fig. A)

- Hold the WMF Milk System (3) by its handle and stand it vertically within the jug. A magnet then holds the WMF Milk System (3) to the floor of the jug.
- Fill the jug (5) with chilled milk, observing the MIN and MAX level indicators (see chart). Do not exceed the indicated maximum, otherwise milk may slosh out during preparation.
- Stand the jug (5) on the device base (6).
- Place the lid (1) on the jug (5) and apply slight pressure to ensure that it seals. Ensure that the end of the handle of the WMF Milk System (3) is positioned within the lid mechanism.
- Now press the on/off button (7) repeatedly until the LED next to the symbol    of the desired programme lights up.
- Approx. 3 seconds later, the preparation begins automatically. The process may be interrupted at any time by pressing the on/off button (7) again.
- Once the programme has finished, the device switches off automatically and the programme light goes out. The on/off button (7) lights up in red.
Note: the device's fans may continue to run beyond the end of the programme.
- The jug (5) can now be removed from the base (6). To pour out the contents, remove the lid (1) and take out the WMF Milk System (3).
Caution: the jug and handle of the WMF Milk System may be hot!

Preparing hot chocolate:

Note: Use the WMF Choc System for this programme. (Fig B)

- Hold the WMF Milk System (3) by its handle and stand it vertically within the jug. A magnet then holds the WMF Milk System (3) to the floor of the jug.
- Fill the jug (5) with chilled milk, observing the MIN and MAX level indicators (see chart). Do not exceed the indicated maximum, otherwise milk may slosh out during preparation.
- Stand the jug (5) on the device base (6).
- Add crumbled chocolate to the milk. For optimal results, we recommend breaking the chocolate into small chunks. Alternatively, you can use ground or powdered chocolate.
- Place the lid (1) on the jug (5) and apply slight pressure to ensure that it seals. Ensure that the end of the handle of the WMF Choc System (4) is positioned within the lid mechanism.
- Press the on/off button (7) repeatedly until the LED next to the „Hot Chocolate“ symbol  lights up.
- Approx. 3 seconds later, the preparation begins automatically. The process may be interrupted at any time by pressing the on/off button (7) again.
- Once the programme has finished, the device switches off automatically and the programme light goes out. The on/off button (7) lights up in red.
Note: the device's fans may continue to run beyond the end of the programme.
- The jug (5) can now be removed from the base (6). To pour out the contents, remove the lid (1) and take out the WMF Choc System (4).
Caution: the jug and handle of the WMF Choc System (4) may be hot!



Warning: Always place the lid (1) on the device before switching it on. Never remove the lid (1) while the device is running.

Note: Allow the device to cool down before reuse.

Clean the device and the WMF Milk&Choc System after each use.

Cleaning and care

- Clean the device and the WMF Milk&Choc System after each use.
- Unplug the mains cord and allow the appliance to cool down.
- The device base (6) is not dishwasher safe and may be cleaned only by wiping down with a damp cloth.
- The lid (1), WMF Milk/Choc System (3/4) and jug (5) are dishwasher safe. For ease of cleaning, remove the sealing ring (2) from the lid (1) and disassemble the WMF Milk/Choc System into its individual components (see "WMF Milk/Choc System"). We recommend placing smaller components in the cutlery basket.
- Do not use aggressive cleaners, scouring agents or solvents.

	 Dishwasher-safe	 Can be rinsed under running water	 Wipe with a damp cloth
Lid (1)	✓	✓	✓
Sealing ring (2)	✓	✓	✓
WMF Milk/Choc -DISC (3/4)	✓	✓	✓
Jug (5)	✓	✓	✓
Base unit (6)	—	—	✓

WMF Milk System (3)

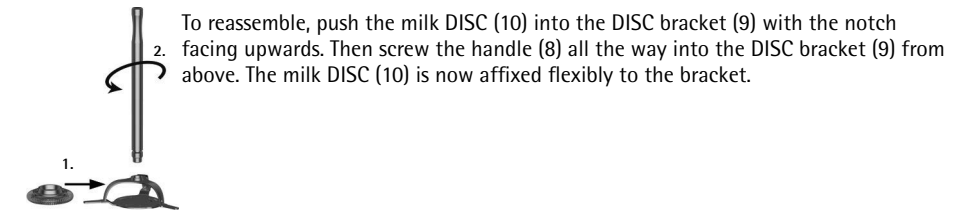
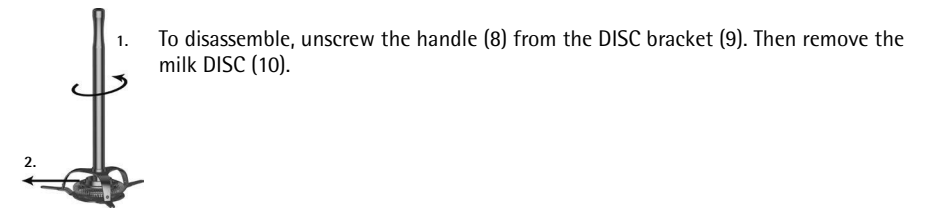

WMF Choc System (4)

To prepare hot chocolate, you'll need the WMF Choc System (Fig. B).

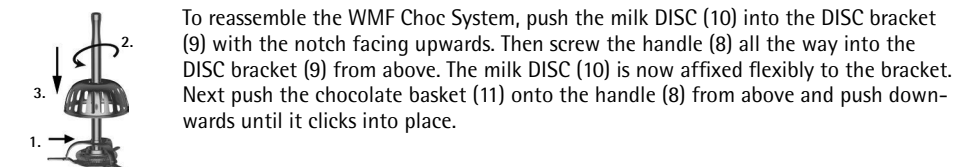
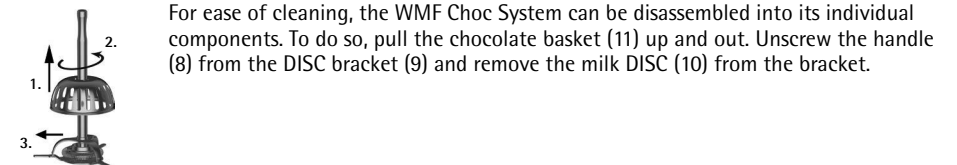

Troubleshooting

The following tips should help you resolve any problems you encounter with your appliance. If not, please contact our central customer service department. Please also note the warranty information.

Problem	Potential cause	Solution
The on/off button flashes red and the device does not switch on	Device is not plugged in.	Plug the device in.
	Overheating mechanism triggered because device is too hot.	Allow the device to cool down.
	Overheating mechanism triggered due to too little milk.	Allow the device to cool down.
Milk escapes from the lid	Maximum fill level exceeded.	Fill milk up to the MIN line.
	Lid is not positioned correctly.	Press the lid on using slight pressure.
	Sealing ring is missing or soiled.	Clean and re-insert the sealing ring (the smooth side must be against the lid).
Chocolate doesn't dissolve	The chocolate chunks are too large or the type of chocolate used does not melt easily.	Restart the chocolate programme. It may be interrupted manually at any time by pressing the on/off button.
	The WMF Choc System was not assembled or inserted properly.	The milk DISC must be centred on the bracket with the groove facing
Milk doesn't foam	The milk DISC has not been inserted properly.	The milk DISC must be centred on the bracket with the groove facing upwards.
	The WMF Milk System has not been inserted into the jug properly.	The WMF Milk System must be flat and completely horizontal on the floor of the jug.
	The milk is too warm or has already been foamed once.	We recommend using fresh, cold milk.

For UK use only

- This product is supplied with a 13 A plug conforming to BS 1363 fitted to the mains lead. If the plug is unsuitable for your socket outlets or needs to be replaced, please note the following. If the plug is a non-rewireable one, cut it from the mains lead and immediately dispose of it. Never insert it into a socket outlet as there is a very great risk of an electric shock.
- The replacement of the plug at the mains lead has to be done according to the following instructions:
Warning – This appliance must be earthed!
Important: The wires in this mains lead are coloured in accordance with the following code:
 green/yellow Earth
 blue Neutral
 brown Live
 As the colours of the wires in the mains lead of this appliance may not correspond with the coloured markings identifying the terminals in your plug, proceed as follows:
 - the wire which is coloured green and yellow must be connected to the terminal which is marked with the letter E or by the earth symbol , or coloured green or green and yellow,
 - the wire which is coloured blue must be connected to the terminal which is marked with the letter N or coloured black,
 - the wire which is coloured brown must be connected to the terminal which is marked with the letter L or coloured red.
- If a 13 A (BS 1363) plug is used it must be fitted with a 3 A fuse conforming to BS 1362 and be ASTA approved. If any other type of plug is used, the appliance must be protected by a 5 A fuse either in the plug or adapter or at the distribution board. If in doubt – consult a qualified electrician.
- Never use the plug without closing the fuse cover.



The appliance complies with the European directives 2014/35/EC, 2014/30/EC and 2009/125/EC.



This product may not be disposed of with the normal household waste at the end of its service life but must be delivered to a collecting point for recycling electrical and electronic appliances. The materials are reusable in accordance with their identification. You will make an important contribution to the protection of our environment by recycling used appliances. Please ask about the responsible disposal point at your community offices.

Subject to change

Kundendienst-Adresse:

WMF consumer electric GmbH
Standort Trepesch
Steinstraße 19
D-90419 Nürnberg
Germany
Tel.: +49 (0) 7331 256 256
eMail: service-wmf@wmf-ce.de

Hersteller:

WMF consumer electric GmbH
Messerschmittstraße 4
D-89343 Jettingen-Scheppach
Germany
www.wmf.com