

# Spülmaschine

## Benutzerhandbuch

DW50R4070F\* / DW50R4060F\* / DW50R4050F\* / DW50R4040F\*



**SAMSUNG**

# Inhalt

---

|  |           |
|--|-----------|
| <b>Sicherheitsinformationen</b>                    | <b>4</b>  |
| Wichtige Informationen zu den Sicherheitshinweisen | 4         |
| Wichtige Symbole für Sicherheitshinweise           | 4         |
| Hinweise zur WEEE-Kennzeichnung                    | 5         |
| Wichtige Hinweise zur Sicherheit                   | 6         |
| Anweisungen zur Bedienung der Spülmaschine         | 8         |
| Hinweise zum Schutz Ihrer Kinder                   | 9         |
| Anweisungen zur Installation der Spülmaschine      | 10        |
| <b>Aufstellen des Geräts</b>                       | <b>13</b> |
| Lieferumfang                                       | 13        |
| Anforderungen an Aufstellung und Installation      | 14        |
| Installation Schritt-für-Schritt                   | 16        |
| <b>Vor der ersten Verwendung</b>                   | <b>18</b> |
| Die Spülmaschine auf einen Blick                   | 18        |
| Für die Spülmaschine ungeeignete Gegenstände       | 20        |
| Einfache Arbeiten mit den Körben                   | 21        |
| Spülmittelbehälter                                 | 26        |
| Klarspülerbehälter                                 | 29        |
| Salzbehälter                                       | 30        |
| Einstellungsmodus                                  | 31        |
| <b>Bedienung</b>                                   | <b>33</b> |
| Bedienfeld   | 33        |
| Programmübersicht                                  | 35        |
| Mit wenigen einfachen Schritten zu Ergebnissen     | 36        |
| Salzbehälter                                       | 37        |
| Startzeitvorwahl                                   | 39        |
| Bediensperre                                       | 39        |
| <b>Wartung und Pflege</b>                          | <b>40</b> |
| Reinigung  | 40        |
| Langzeitpflege                                     | 43        |
| <b>Fehlerbehebung</b>                              | <b>44</b> |
| Prüfpunkte   | 44        |
| Informationscodes                                  | 47        |

---

|  |    |
|--|----|
| <u>Programmübersicht</u>                     | 48 |
| <u>Anhang</u>                                | 50 |
| Transport/Umzug                              | 50 |
| Schutz vor Frost                             | 50 |
| Entsorgung der Spülmaschine und Umweltschutz | 50 |
| Technische Daten                             | 51 |
| <u>Für Standardtest</u>                      | 52 |
| <u>Produktdatenblatt</u>                     | 54 |

## Sicherheitsinformationen

Wir freuen uns, dass Sie sich für eine neue Spülmaschine von Samsung entschieden haben. Dieses Handbuch enthält wichtige Informationen bezüglich des Anschlusses, der Verwendung und der Pflege Ihres neuen Geräts. Nehmen Sie sich bitte etwas Zeit, um dieses Handbuch zu lesen, denn nur so können Sie die vielen Vorteile und Funktionen Ihrer Spülmaschine voll nutzen.

### Wichtige Informationen zu den Sicherheitshinweisen

Bitte lesen Sie dieses Handbuch sorgfältig durch, damit sichergestellt ist, dass Sie die umfangreichen Produktmerkmale und Funktionen Ihres neuen Geräts sicher und effizient einsetzen können. Bewahren Sie das Handbuch an einem sicheren Platz in der Nähe des Geräts auf, damit Sie auch in Zukunft schnell darauf zurückgreifen können. Verwenden Sie das Gerät nur zu den in diesem Benutzerhandbuch beschriebenen Zwecken.

Die Warnungen und wichtigen Sicherheitshinweise dieses Handbuchs decken nicht alle denkbaren Umstände und Situationen ab. Lassen Sie den gesunden Menschenverstand, Vorsicht und die notwendige Sorgfalt nicht außer Acht, wenn Sie Ihre Spülmaschine installieren, warten und einsetzen. Da die folgenden Hinweise zum Betrieb für verschiedene Modelle gelten, können die Eigenschaften Ihrer Spülmaschine sich leicht von den in diesem Handbuch beschriebenen unterscheiden, und es kann sein, dass nicht alle Warnhinweise zutreffen. Bei Fragen oder Problemen wenden Sie sich an ihr nächstgelegenes Kundendienstzentrum, oder holen Sie sich Hilfe und Informationen online unter „[www.samsung.com](http://www.samsung.com)“.

### Wichtige Symbole für Sicherheitshinweise

Bedeutung der Symbole und Zeichen in diesem Benutzerhandbuch:

 **WARNUNG**

Gefährliche bzw. unsichere Praktiken, die zu schweren Verletzungen, Tod und/oder Sachschäden führen können.

 **VORSICHT**

Gefährliche bzw. unsichere Praktiken, die zu Verletzungen und/oder Sachschäden führen können.

 **HINWEIS**

Dieses Symbol weist darauf hin, dass die Gefahr von Personen- oder Sachschäden besteht.

Die folgenden Warnhinweise sollen Sie und andere vor Verletzungen schützen. Befolgen Sie die Hinweise genau.

Bewahren Sie diese Anweisungen an einem sicheren Ort auf und stellen Sie sicher, dass neue Benutzer mit dem Inhalt vertraut sind. Geben Sie sie an zukünftige Besitzer weiter.

## Hinweise zur WEEE-Kennzeichnung



### Korrekte Entsorgung von Altgeräten (Elektroschrott)

(Gilt für Länder mit Abfalltrennsystemen)

Die Kennzeichnung auf dem Produkt, Zubehörteilen bzw. auf der dazugehörigen Dokumentation gibt an, dass das Produkt und Zubehörteile (z. B. Ladegerät, Kopfhörer, USB-Kabel) nach ihrer Lebensdauer nicht zusammen mit dem normalen Haushaltsmüll entsorgt werden dürfen. Entsorgen Sie dieses Gerät und Zubehörteile bitte getrennt von anderen Abfällen, um der Umwelt bzw. der menschlichen Gesundheit nicht durch unkontrollierte Müllbeseitigung zu schaden. Helfen Sie mit, das Altgerät und Zubehörteile fachgerecht zu entsorgen, um die nachhaltige Wiederverwertung von stofflichen Ressourcen zu fördern.

Private Nutzer wenden sich an den Händler, bei dem das Produkt gekauft wurde, oder kontaktieren die zuständigen Behörden, um in Erfahrung zu bringen, wo Sie das Altgerät bzw. Zubehörteile für eine umweltfreundliche Entsorgung abgeben können.

Gewerbliche Nutzer wenden sich an ihren Lieferanten und gehen nach den Bedingungen des Kaufvertrags vor. Dieses Produkt und elektronische Zubehörteile dürfen nicht zusammen mit anderem Gewerbemüll entsorgt werden.

Weitere Informationen zu den Umweltverpflichtungen von Samsung und zu produktspezifischen gesetzlichen Pflichten (z. B. REACH, WEEE und Batterien) finden Sie unter [samsung.com](http://samsung.com) auf unseren Nachhaltigkeitsseiten.

## Sicherheitsinformationen

---

### Wichtige Hinweise zur Sicherheit

---

Beachten Sie bei Verwendung des Geräts die folgenden grundlegenden Sicherheitshinweise, um die Gefahr von Bränden, Stromschlägen oder Verletzungen zu verringern:

1. Dieses Gerät ist nicht zur Verwendung durch Personen (einschließlich Kindern) mit verringerten körperlichen, sensorischen oder mentalen Fähigkeiten oder einem Mangel an Erfahrung und Wissen bestimmt, sofern sie nicht von einer für ihre Sicherheit verantwortliche Person im Umgang mit dem Gerät unterwiesen wurden und von dieser beaufsichtigt werden.
2. **Bei Verwendung in Europa:** Dieses Gerät darf von Kindern ab 8 Jahren und Personen mit verminderten körperlichen, sensorischen oder geistigen Fähigkeiten oder einem Mangel an Erfahrung und Wissen nur bedient werden, wenn sie unter Aufsicht stehen oder eine Unterweisung zum sicheren Umgang mit dem Gerät erhalten haben und die damit verbundenen Gefahren verstehen. Kinder dürfen nicht mit dem Gerät spielen. Kinder dürfen bei Reinigung und Wartung nur dann helfen, wenn sie dabei beaufsichtigt werden.
3. Kinder müssen beaufsichtigt werden, um zu verhindern, dass sie mit dem Gerät spielen.
4. Falls das Netzkabel beschädigt ist, muss es vom Hersteller oder vom Kundendienst bzw. von einer entsprechend qualifizierten Fachkraft ausgetauscht werden, um Gefährdungen auszuschließen.

5. Es sind die neuen mit dem Gerät gelieferten Schlauchsets zu verwenden und die alten dürfen nicht wiederverwendet werden.
6. Wenn das Gerät am Boden Belüftungsöffnungen besitzt, müssen Sie darauf achten, dass diese nicht durch Teppich verdeckt werden.
7. **Bei Verwendung in Europa:** Kinder unter 3 Jahren müssen von dem Gerät ferngehalten werden, es sei denn, sie werden ununterbrochen beaufsichtigt.
8. **VORSICHT:** Um die Gefahr eines unbeabsichtigten Zurücksetzens der thermischen Abschaltung zu verhindern, darf das Gerät nicht mit einem externen Schalter, wie z. B. einem Timer, ausgestattet oder an einen Schaltkreis angeschlossen werden, der von den Versorgungsunternehmen regelmäßig ein- bzw. ausgeschaltet wird.
9. **WARNUNG:** Messer und andere Utensilien mit scharfen Spitzen müssen entweder flach liegend eingeräumt oder so in den Besteckkorb gestellt werden, dass ihre Spitze nach unten weist.

Dieses Gerät ist zur Verwendung im Haushalt und ähnlichen Umgebungen bestimmt, wie z. B.:

- in Küchen oder Kantinen in Geschäften, Büros und anderen Arbeitsumgebungen;
- auf Bauernhöfen;
- in Gasthäusern, Hotels, Herbergen und anderen Wohnumgebungen;
- in Frühstückspensionen und ähnlichen Umgebungen.

## Sicherheitsinformationen

### Anweisungen zur Bedienung der Spülmaschine

Diese Spülmaschine ist nicht für den Einsatz im gewerblichen Umfeld geeignet. Sie ist für den Einsatz in Privathaushalten und in ähnlichen Arbeits- und Wohnumgebungen bestimmt:

- Geschäfte
  - Büros und Ausstellungsräume
- und von Bewohnern in Einrichtungen wie:
- Jugendherbergen und Pensionen.

Sie darf in Übereinstimmung mit den Anweisungen in diesem Benutzerhandbuch ausschließlich als Haushaltsgerät für die Reinigung von haushaltsüblichem Geschirr und Besteck verwendet werden. Jede andere Verwendung wird vom Hersteller nicht unterstützt und kann potenziell gefährlich sein.

Der Hersteller haftet für keinerlei Schäden, die durch unsachgemäße oder falsche Nutzung bzw. Bedienung des Geräts entstehen.

Verwenden Sie keine Lösungsmittel im Gerät. Es besteht Explosionsgefahr.

Spülmittel dürfen weder eingeatmet noch verschluckt werden. Spülmittel enthalten reizende oder ätzende Inhaltsstoffe, die beim Verschlucken oder Einatmen ein Brennen in der Nase, im Mund und im Rachen verursachen und die Atmung behindern können. Konsultieren Sie sofort einen Arzt, wenn Reinigungsmittel verschluckt oder inhaliert wurde.

Lassen Sie die Gerätetür nicht unnötig offen stehen, denn Sie könnten darüber stolpern.

Setzen und lehnen Sie sich nicht auf die geöffnete Gerätetür. Dies könnte dazu führen, dass die Spülmaschine umkippt und Verletzungen und Schäden am Gerät auftreten.

Verwenden Sie nur Spülmittel und Klarspüler für Haushaltsspülmaschinen. Verwenden Sie kein Flüssigspülmittel.

Verwenden Sie keine stark saurehaltigen Spülmittel.

Füllen Sie den Klarspülerbehälter nicht mit Pulver- oder Flüssigspülmittel. Dadurch würde der Behälter schwer beschädigt.

Das versehentliche Befüllen des Salzbehälters mit Pulver- oder Flüssigspülmittel führt zu Schäden an der Wasserenthärtungsanlage. Vergewissern Sie sich daher vor Befüllen des Salzbehälters, dass Sie wirklich die Packung mit Spülmaschinensalz in der Hand halten.

Verwenden Sie für die Regenerierung nur grobkörniges Spezzialsalz für Spülmaschinen, da andere Salze unlösliche Zusätze enthalten können, die die Funktion der Wasserenthärtungsanlage beeinträchtigen.

In einem Gerät mit Besteckkorb (je nach Modell), wird Besteck besser gereinigt und getrocknet, wenn es im Korb mit den Griffen nach unten einsortiert wird. Um jedoch das Risiko von Verletzungen auszuschließen, ordnen Sie Messer und Gabeln usw. mit dem Griff nach oben an.

Kunststoffteile, die beim Spülen in heißem Wasser möglicherweise beschädigt werden (z. B. Einweg-Kunststoffbehälter oder Besteck und Geschirr aus Kunststoff) dürfen nicht in der Spülmaschine gereinigt werden. Der Kunststoff könnte aufgrund der hohen Temperaturen in der Spülmaschine schmelzen und seine Form verlieren.

Stellen Sie bei Modellen mit **Startzeitvorwahl** sicher, dass das Spülmittelfach trocken ist, ehe Sie Spülmittel hineingeben. Wischen Sie es nötigenfalls trocken. In einem feuchten Spülmittelfach verklumpt das Spülmittel und kann dann nicht mehr vollständig aufgelöst werden.



Messer und andere Utensilien mit scharfen Spitzen müssen entweder flach liegend eingeräumt oder so in den Besteckkorb gestellt werden, dass ihre Spitze nach unten weist.

## Hinweise zum Schutz Ihrer Kinder

Dieses Gerät ist kein Spielzeug! Um jegliches Risiko von Verletzungen auszuschließen, halten Sie Kinder fern und gestatten Sie ihnen nicht, in oder an der Spülmaschine zu spielen oder die Bedienelemente zu verwenden. Sie können die damit möglicherweise verbundenen Gefahren nicht verstehen. Beaufsichtigen Sie Kinder, wenn Sie in der Küche arbeiten. Es besteht die Gefahr, dass spielende Kinder sich in der Spülmaschine einschließen.

Dieses Gerät darf von Kindern ab 8 Jahren und Personen mit verminderten körperlichen, sensorischen oder geistigen Fähigkeiten oder einem Mangel an Erfahrung und Wissen nur bedient werden, wenn sie unter Aufsicht stehen oder eine Unterweisung zum sicheren Umgang mit dem Gerät erhalten haben und die damit verbundenen Gefahren verstehen. Kinder dürfen nicht mit dem Gerät spielen. Kinder dürfen bei Reinigung und Wartung nur dann helfen, wenn sie dabei beaufsichtigt werden.

Ältere Kinder dürfen die Spülmaschine nur verwenden, wenn ihnen die Funktionsweise umfassend erklärt wurde und sie in der Lage sind, das Gerät sicher zu bedienen und die mit einer missbräuchlichen Verwendung verbundenen Gefahren zu erkennen.

### HALTEN SIE KINDER FERN VON SPÜLMITTELN!

Spülmittel enthalten reizende oder ätzende Inhaltsstoffe, die beim Verschlucken oder Einatmen ein Brennen im Mund, in der Nase und im Rachen verursachen und die Atmung beeinträchtigen können. Halten Sie Kinder von der Spülmaschine fern, wenn die Gerätetür geöffnet ist. Es könnten sich noch Spülmittelreste im Gerät befinden.

Suchen Sie sofort den Arzt auf, wenn Ihr Kind Spülmittel verschluckt oder eingeatmet hat.

## Sicherheitsinformationen

### Anweisungen zur Installation der Spülmaschine

Überprüfen Sie das Gerät vor dem Aufstellen auf äußerlich sichtbare Schäden. Unter keinen Umständen sollten Sie ein beschädigtes Gerät verwenden. Ein beschädigtes Gerät kann gefährlich sein.

Die Spülmaschine darf nur über eine geeignete Schaltsteckdose an die Stromversorgung angeschlossen werden. Nachdem die Spülmaschine installiert wurde, muss die Steckdose weiterhin leicht zugänglich sein, damit das Gerät jederzeit einfach von der Stromversorgung getrennt werden kann. (Einzelheiten hierzu finden Sie im Abschnitt „Die Spülmaschine auf einen Blick“ auf Seite 18.)

Hinter der Spülmaschine dürfen sich keine Steckdosen befinden. Es besteht Überhitzungs- und Brandgefahr, wenn die Spülmaschine gegen einen Stecker gedrückt wird.

Die Spülmaschine darf nicht unter einem Kochfeld eingebaut werden. Die von Kochfeldern manchmal erzeugten hohen Strahlungstemperaturen könnten die Spülmaschine beschädigen. Aus dem gleichen Grund darf die Spülmaschine nicht in der Nähe von Feuerstellen oder anderen Geräten aufgestellt werden, die Wärme abgeben (wie z. B. Heizungen usw.).

Schließen Sie die Spülmaschine erst dann an das Stromnetz an, nachdem sie vollständig installiert wurde und alle Einstellungen an den Federn der Geräteeinheiten durchgeführt wurden.

Prüfen Sie vor dem Anschließen des Geräts, ob die Anschlussdaten auf dem Typenschild (Spannung und Anschlussleistung) mit denen des verwendeten Stromnetzes übereinstimmen. Wenn Sie Zweifel haben, wenden Sie sich an einen qualifizierten Elektriker.

Die elektrische Sicherheit dieses Gerätes ist nur gewährleistet, wenn es unterbrechungsfrei an eine wirksame Erdung angeschlossen ist. Es ist sehr wichtig, dass diese grundlegende Sicherheitsanforderung erfüllt und regelmäßig überprüft wird. Wenn Sie hinsichtlich der elektrischen Anlage im Haus unsicher sind, lassen Sie sie von einem qualifizierten Elektriker überprüfen. Der Hersteller haftet nicht für die Folgen einer unzureichenden Erdung (z. B. Stromschlag).

Schließen Sie das Gerät nicht über eine Mehrfachsteckdosenleiste oder ein Verlängerungskabel an das Stromnetz an. Mit solchen Vorrichtungen kann die gewünschte Sicherheit des Gerätes (z. B. wegen der Gefahr von Überhitzung) nicht garantiert werden.

Dieses Gerät darf nur dann in mobilen Einrichtungen wie Schiffen installiert werden, nachdem von einem ausreichend qualifizierten Techniker eine Risikobeurteilung der Einrichtung durchgeführt wurde.

Das Kunststoffgehäuse des Wasseranschlusses enthält ein elektrisches Bauteil. Das Gehäuse darf nicht in Wasser getaucht werden.

Der AquaStopp-Schlauch enthält elektrische Leitungen. Schneiden Sie deshalb niemals den Zulaufschlauch ab, auch wenn er zu lang ist.

Installations-, Wartungs- und Reparaturarbeiten dürfen nur unter strikter Einhaltung der geltenden nationalen und lokalen Sicherheitsvorschriften und durch eine fachlich qualifizierte und kompetente Person durchgeführt werden. Reparaturen und andere Arbeiten von unqualifizierten Personen können gefährlich sein. Der Hersteller haftet nicht für unbefugte Arbeiten.

Das integrierte Leckschutzsystem bietet Schutz vor Wasserschäden, solange folgende Voraussetzungen erfüllt sind:

- Die Spülmaschine ist korrekt installiert und an die Wasserleitungen angeschlossen.
- Die Spülmaschine ist ordnungsgemäß gewartet und Teile werden ersetzt, sobald es ersichtlich wird, dass dies notwendig ist.
- Das Absperrventil wurde geschlossen, wenn das Gerät über einen längeren Zeitraum (z. B. während der Urlaubszeit) nicht verwendet wurde.
- Das Leckschutzsystem funktioniert sogar dann, wenn das Gerät ausgeschaltet ist. Allerdings muss das Gerät dafür an die Stromversorgung angeschlossen sein.

Ein beschädigtes Gerät birgt Gefahren. Wenn die Spülmaschine beschädigt wird, trennen Sie sie vom Netz und rufen Sie Ihren Händler oder den Kundendienst an.

Unsachgemäße Reparaturen können zu unvorhergesehenen Gefahren für den Benutzer führen, für die der Hersteller keine Haftung übernehmen kann. Reparaturen dürfen nur von einem dafür zugelassenen Servicetechniker durchgeführt werden.

Defekte Bauteile dürfen nur gegen Originalersatzteile ausgetauscht werden. Nur durch den Einbau von Originalteilen kann die Sicherheit des Gerätes gewährleistet werden.

Trennen Sie die Spülmaschine bei Wartungsarbeiten immer vom Netz, indem Sie die Schaltsteckdose abschalten und den Stecker abziehen.

Wenn das Anschlusskabel beschädigt ist, muss es durch ein beim Hersteller erhältliches Spezialkabel ersetzt werden. Aus Sicherheitsgründen darf das Kabel nur durch den Kundendienst oder einen zugelassenen Servicetechniker eingebaut werden.

In Ländern mit Gegenden, in denen es zu einem Befall mit Kakerlaken oder anderem Ungeziefer kommen kann, ist insbesondere darauf zu achten, dass sich das Gerät und seine Umgebung jederzeit in einem sauberen Zustand befinden. Schäden, die durch Kakerlaken oder anderes Ungeziefer verursacht werden, sind durch die Garantie nicht abgedeckt.

## Sicherheitsinformationen

---

Im Falle einer Störung oder zum Zwecke der Reinigung muss das Gerät komplett vom Stromnetz getrennt werden, indem:

- es an der Steckdose ausgeschaltet und der Stecker abgezogen wird, oder
- es am Netz abgeschaltet wird, oder
- die Hauptsicherung getrennt wird, oder
- die Schraubsicherung entfernt wird (in Ländern, in denen dies zutrifft).

Änderungen am Gerät dürfen nur mit vorheriger Genehmigung durch den Hersteller durchgeführt werden.

Öffnen Sie niemals das Gehäuse des Geräts. Manipulationen an den elektrischen Verbindungen und Komponenten oder an mechanischen Teilen sind sehr gefährlich und können Betriebsstörungen oder Stromschläge verursachen.

Während der Garanzzeit des Geräts dürfen Reparaturen nur von einem durch den Hersteller zugelassenen Servicetechniker durchgeführt werden. Anderenfalls erlischt die Garantie.

Stellen Sie bei der Installation des Geräts sicher, dass oberhalb, zu beiden Seiten und auf der Rückseite des Geräts ausreichend Freiraum für die ordnungsgemäße Belüftung bleibt. Wenn zwischen dem Gerät und dem Waschbecken nicht genügend Platz frei ist, wird möglicherweise das Waschbecken beschädigt, oder es entsteht Schimmel.

Stellen Sie sicher, dass die Einstellung für die Wasserhärte Ihrer Spülmaschine den Werten in Ihrer Region entspricht. (Einzelheiten hierzu finden Sie im Abschnitt „Salzbehälter“ auf Seite 30.)

# Aufstellen des Geräts

## Lieferumfang

Vergewissern Sie sich, dass alle erforderlichen Bauteile und Komponenten im Lieferumfang ihres neuen Geräts enthalten sind. Wenden Sie sich bei etwaigen Fragen zu dieser Spülmaschine oder ihren Bauteilen und Komponenten an den Händler oder das nächstgelegene Kundendienstzentrum. Das tatsächliche Aussehen der Spülmaschine kann je nach Modell und Land von den in diesem Benutzerhandbuch verwendeten Abbildungen abweichen.

### ⚠ VORSICHT

Halten Sie das Verpackungsmaterial, um die Sicherheit von Kindern zu gewährleisten, nach dem Auspacken der Spülmaschine außerhalb ihrer Reichweite.

### Einbausatz (nicht im Lieferumfang enthalten)



Schläuchschelle

### Benötigte Werkzeuge (nicht im Lieferumfang enthalten)



Schutzbrille



Handschuhe



Taschenlampe



Schraubenschlüssel  
(22 mm) für den  
vorderen Fuß



Torx T15-  
Schraubendreher



Zange



Kneifzange



Bandmaß



Bleistift



Kreuzschlitzschraubendreher



Schlitzschraubendreher



Teppichmesser



Wasserwaage



Lochsäge (80-100 mm)

## Aufstellen des Geräts

### Anforderungen an Aufstellung und Installation

Um die Gefahr von Bränden, Stromschlägen oder Verletzungen auszuschließen, sind sämtliche Verkabelungs- und Erdungsarbeiten von einem qualifizierten Techniker durchzuführen.

#### Stromversorgung

- Die Stromversorgung erfolgt über einen eigenen 220 bis 240 V-Stromkreis (mit 50 Hz) für die Spülmaschine.
- Steckdose mit einem maximal zulässigen Strom von 16 A (maximal 11 A für die Spülmaschine).

#### ⚠️ WARNUNG

- Verwenden Sie niemals ein Verlängerungskabel.
- Verwenden Sie nur das im Lieferumfang der Spülmaschine enthaltene Netzkabel.
- Kontrollieren Sie nach der Installation, dass der Netzstecker nicht geknickt oder beschädigt ist.

#### Erdung

Für eine dauerhafte Erdung muss die Spülmaschine ordnungsgemäß an ein geerdetes Metallteil oder ein fest installiertes Leitungssystem angeschlossen werden. Der Erdungsleiter muss zusammen mit den Leiterbahnen verlegt und dann an die Erdungsklemme oder -leitung an der Spülmaschine angeschlossen werden.

#### ⚠️ WARNUNG

- Schließen Sie das Erdungskabel niemals an Wasserleitungen aus Kunststoff, Gasleitungen oder Heißwasserleitungen an. Nicht ordnungsgemäß angeschlossene Erdleiter können einen Stromschlag verursachen.
- Manipulieren Sie nicht den Stecker der Spülmaschine. Wenn der Netzstecker nicht in die vorgesehene Steckdose passt, wenden Sie sich an einen qualifizierten Elektriker, um eine geeignete Steckdose zu installieren.

#### Wasserversorgung

- Die Frischwasserleitung muss für einen Wasserdruck zwischen 0,04 MPa und 1 MPa geeignet sein.
- Die Wassertemperatur muss weniger als 60 °C betragen.
- Als Anschluss muss ein Hahn mit einem 3/4-Zoll-Außengewinde am Wasseranschluss installiert werden.

#### Zur Vermeidung von Lecks stellen Sie Folgendes sicher:

- Sorgen Sie dafür, dass alle Wasseranschlüsse leicht erreichbar sind.
- Schließen Sie die Wasserhähne, wenn Sie die Spülmaschine nicht benutzen.
- Überprüfen Sie die Anschlüsse der Wasserschläuche auf Lecks.
- Um Lecks zu stoppen, dichten Sie die Wasserleitungsanschlüsse und -verbindungen mit Teflonband oder Dichtmasse ab.

#### Aqua Stop

Der Aqua Stop ist eine elektrische Komponente, mit der Wasseraustritt aus der Maschine verhindert wird. Die Aqua Stop-Komponente ist am Wasserschlauch angebracht und unterbindet die Wasserversorgung automatisch, sobald der Schlauch beschädigt wird.

#### ⚠️ VORSICHT

- Behandeln Sie den Aqua Stop vorsichtig.
- Verdrehen und verbiegen Sie nicht den Wasserschlauch, der an den Aqua Stop angeschlossen ist. Schließen Sie die Wasserhähne und ziehen Sie sofort den Netzstecker, wenn der Aqua Stop beschädigt ist. Wenden Sie sich anschließend an ein Samsung-Kundendienstzentrum oder einen qualifizierten Techniker.

### Abfluss

Wenn Sie ein gesondertes Abflusssystem für die Spülmaschine verwenden, verbinden Sie den Abwasserschlauch mit einem Abfluss, der 30 cm bis 70 cm über dem Boden liegt. Wenn Sie den Abwasserschlauch mit einem Abfluss verbinden, der mehr als 80 cm über dem Boden liegt, fließt das Wasser möglicherweise zurück in die Spülmaschine.

### Bodenbelag

Sie müssen Ihr Gerät zur Sicherheit auf einem festen Untergrund aufstellen. Holzböden müssen möglicherweise verstärkt werden, um Vibrationen zu minimieren. Stellen Sie das Gerät nicht auf Teppich oder weichen Teppichfliesen auf. Teppichboden und weiche Fliesen können Vibrationen verstärken und dazu beitragen, dass sich Ihre Spülmaschine während des Betriebs leicht bewegt.

### WARNUNG

Stellen Sie das Gerät niemals auf einer schlecht abgestützten Konstruktion auf.

### Umgebungstemperatur

Stellen Sie die Spülmaschine nicht an Stellen auf, an denen sie Temperaturen unter dem Gefrierpunkt ausgesetzt ist. In der Spülmaschine bleibt immer etwas Wasser im Wasserventil, in der Pumpe und im Schlauch zurück. Wenn das Wasser in der Spülmaschine oder den Schläuchen gefriert, können die Spülmaschine und ihre Komponenten beschädigt werden.

### Testlauf

Führen Sie nach dem Anschließen der Spülmaschine das Programm Kurzprogramm aus. So können Sie sicherstellen, dass die Spülmaschine richtig installiert ist.

# Aufstellen des Geräts

## Installation Schritt-für-Schritt

### SCHRITT 1 Ausrichten der Spülmaschine

Aufstellen des Geräts

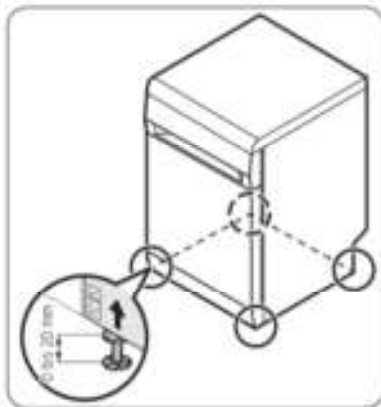

1. Überprüfen Sie mit der Wasserwaage, ob die Spülmaschine waagrecht steht.
2. Um die Höhe einzustellen, müssen Sie die Nivellierfüße unter den vier Ecken drehen.
  - Sie können die Höhe auf diese Weise um bis zu 20 mm verändern.

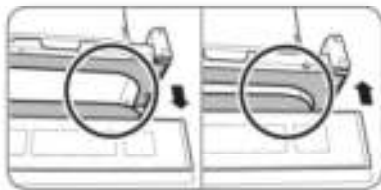

3. Nachdem Sie die Nivellierung abgeschlossen haben, müssen Sie kontrollieren, ob sich die Tür öffnen und schließen lässt.



## SCHRITT 2 Anschließen des Abwasserschlauchs

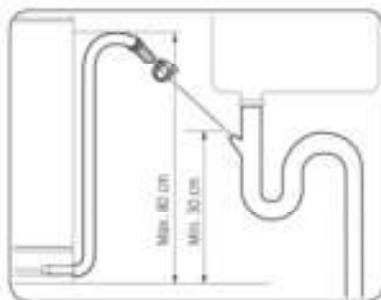

1. Schließen Sie den Abwasserschlauch an den Abwasseranschluss an.

### ⚠ VORSICHT

- Montieren Sie das Abwassersystem sorgfältig, damit sich der Abwasserschlauch nicht beim Abpumpen vom Abfluss löst.
- Stellen Sie sicher, dass der Abwasserschlauch, der Frischwasserschlauch und das Netzkabel weder geknickt noch gefaltet sind.

## SCHRITT 3 Letzte Kontrolle

1. Entfernen Sie Schaum, Papierverpackungen und unnötigen Teile aus dem Inneren der Spülmaschine.
2. Schließen Sie die Automatiksicherung.
3. Öffnen Sie das Ventil der Frischwasserversorgung, damit die Spülmaschine mit Wasser versorgt wird.
4. Verbinden Sie dann den Netzstecker mit der Dose und schalten Sie die Spülmaschine an. Wählen und starten Sie anschließend das Programm Kurzprogramm.
5. Prüfen Sie, ob die Spülmaschine richtig eingeschaltet wird und ob Wasser austritt, während sie arbeitet. Vergewissern Sie sich, dass an keinem Ende des Wasserschlauchs und am Anschluss des Abwasserschlauchs Wasser austritt.

## Vor der ersten Verwendung

Befolgen Sie gewissenhaft die nachstehenden Hinweise, um die ordnungsgemäße Aufstellung und Installation Ihrer Spülmaschine zu gewährleisten und Unfälle oder Verletzungen beim Abspülen zu vermeiden.

### Die Spülmaschine auf einen Blick

DW50R4060F\* / DW50R4040F\*

Vor der ersten Verwendung

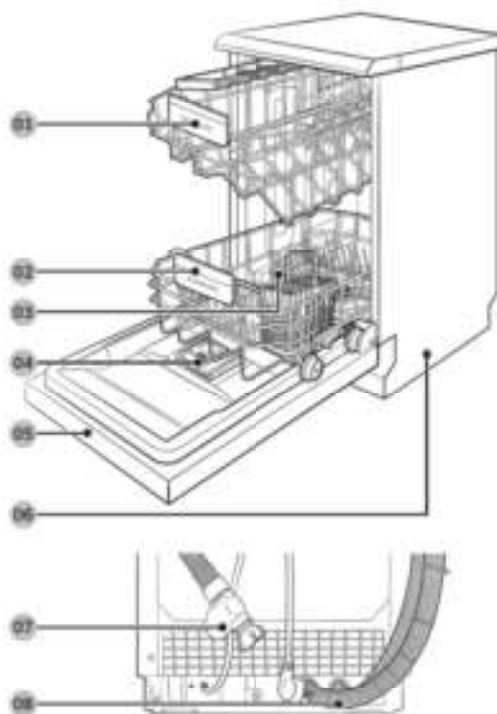

- |                         |                     |                 |
|-------------------------|---------------------|-----------------|
| 01 Oberkorb             | 02 Unterkorb        | 03 Salzbehälter |
| 04 Spülmittelfach       | 05 Gerätetür        | 06 Gehäuse      |
| 07 Frischwasserschlauch | 08 Abwasserschlauch |                 |

DW50R4070F\* / DW50R4050F\*

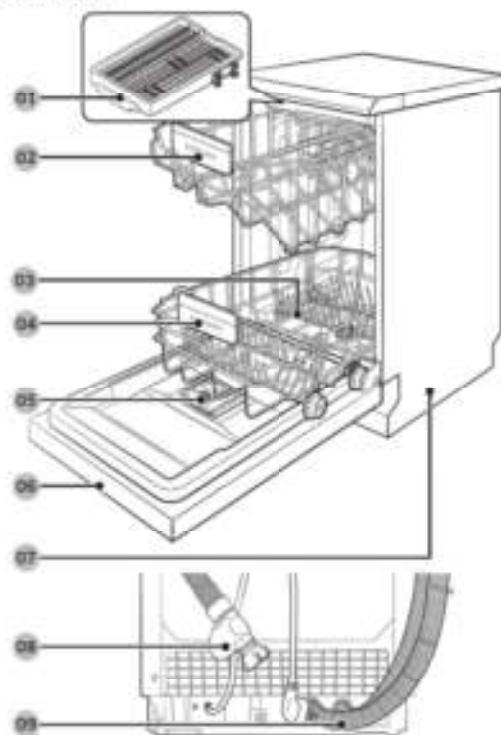

01 Besteckkorb

04 Unterkorb

07 Gehäuse

02 Oberkorb

05 Spülmittelfach

08 Frischwasserschlauch

03 Salzbehälter

06 Gerätetür

09 Abwasserschlauch

Vor der ersten Verwendung

## Vor der ersten Verwendung

### VORSICHT

- Spülen Sie keine Gegenstände, die mit Asche, Sand, Wachs, Schmierfett oder Farbe verschmutzt sind. Solche Stoffe beschädigen die Spülmaschine. Asche wird nicht aufgelöst und verteilt sich im Inneren der Spülmaschine.
- Entfernen Sie Speisereste wie Knochen, Obstkerne usw. sowie Abfälle wie Zahnstocher, Servietten usw. von Ihrem Geschirr. Speisereste und Abfälle können Geräusche und Störungen der Spülmaschine verursachen und Ihr Geschirr sowie die Spülmaschine beschädigen.

### Für die Spülmaschine ungeeignete Gegenstände

#### WARNUNG

Spülen Sie nur Gläser, Porzellan, Besteck usw., die der Hersteller als spülmaschinenfest deklariert hat. Spülen Sie keine Aluminiumgegenstände (z. B. Fettfilter). Die Spülmaschine kann Aluminium beschädigen und in Extremfällen zu einer heftigen chemischen Reaktion führen.

Spülen Sie die folgenden Gegenstände nicht in der Spülmaschine.

- Gegenstände aus Kupfer, Messing, Zinn, Elfenbein und Aluminium oder Gegenstände, die mit Klebstoff verunreinigt sind
- Nicht hitzebeständige Kunststoffe
- Kunsthandwerk, Antiquitäten, wertvolle Vasen und Dekorglas
- Keramik oder glasierte Keramik
- Geschirr und Besteck aus Holz oder Gegenstände mit Holzelementen
- Empfindliches Glas oder Bleikristall. Nach häufigem Spülen kann Glas stumpf anlaufen.

#### HINWEIS

Silber, das in Kontakt mit schwefelhaltigen Lebensmitteln gekommen ist, kann sich verfärben. Schwefelhaltig sind Eigelb, Zwiebeln, Mayonnaise, Senf, Fisch, Salzlake für Fisch und Marinaden.

## Einfache Arbeiten mit den Körben

### Höhenverstellung

Sie können die Höhe des Oberkorbs bei Bedarf anpassen, damit im Unterkorb größere Gegenstände untergebracht werden können. Je nach Höhe des Oberkorbs kann der Unterkorb Gedecke bis zu einem Durchmesser von 29 cm und der Oberkorb Gedecke mit einem Durchmesser von maximal 18 cm aufnehmen.

#### VORSICHT

- Wir empfehlen, die Höhe des Oberkorbs anzupassen, bevor Sie Geschirr einräumen. Wenn Sie den Korb einstellen, nachdem Sie das Geschirr hineingestellt haben, beschädigen Sie möglicherweise das Geschirr.
- Achten Sie darauf, beim Einstellen beide Griffe zu fassen, denn andernfalls schließt die Tür der Spülmaschine möglicherweise nicht mehr richtig.

DW50R4070F\* / DW50R4060F\*



- Ziehen Sie den Oberkorb nach oben, um ihn anzuheben. Der verstellbare Hebel verriegelt, und der Oberkorb rastet in der höheren Position ein.
- Um den oberkorb abzusenken, greifen Sie die verstellbaren Griffe auf der linken und rechten Seite des Oberkorbs und drücken Sie sie dann gleichmäßig nach unten.

## Vor der ersten Verwendung

DW50R4050F\* / DW50R4040F\*

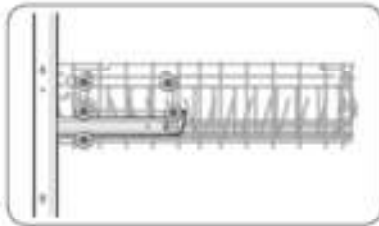

- Um den Oberkorb anzuheben, bauen Sie ihn (wie im Abschnitt „Ausbauen des Oberkorbs“ auf Seite 23 beschrieben) aus, und setzen Sie dann die unteren drei Räder an den beiden Seiten des Korbs so in die Führungsschienen ein, dass sie einrasten.

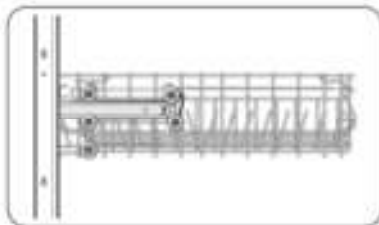

- Um den Oberkorb abzusenken, bauen Sie ihn (wie im Abschnitt „Ausbauen des Oberkorbs“ auf Seite 23 beschrieben) aus, und setzen Sie dann die oberen vier Räder an den beiden Seiten des Korbs so in die Führungsschienen ein, dass sie einrasten.

Vor der ersten Verwendung

### Ausbauen des Oberkorbs

#### **⚠ VORSICHT**

- Starten Sie die Spülmaschine nicht ohne den Oberkorb. Andernfalls treten Geräusche auf und die Spülmaschine funktioniert richtig nicht.
- Wenn Sie den Oberkorb herausgenommen haben, müssen Sie ihn wieder richtig die Spülmaschine einsetzen, damit sie normal funktioniert.

#### DW50R4070F\* / DW50R4060F\*

Um den Oberkorb zu entfernen, ziehen Sie ihn ganz heraus und heben Sie sie dann nach oben heraus. Siehe folgende Abbildungen.



#### DW50R4050F\* / DW50R4040F\*

Ziehen Sie den Oberkorb ganz aus der Maschine, heben Sie ihn leicht an und ziehen Sie ihn dann nach vorne heraus. Siehe folgende Abbildungen.

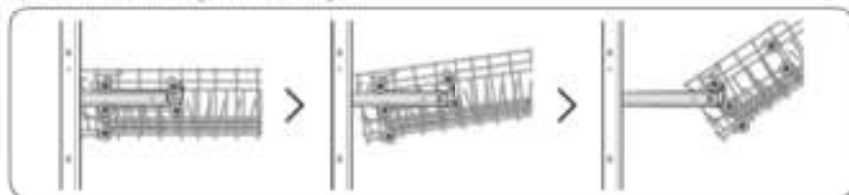

## Vor der ersten Verwendung

### Einräumen der Spülmaschine

#### Unterkorb

Wir empfehlen, große und schwer zu reinigende Gegenstände in den Unterkorb zu stellen (Töpfe, Pfannen, Deckel, Schüsseln und Schalen).

Es ist besser, Schüsseln und Deckel seitlich in die Körbe zu stellen, damit nicht die Drehung des Sprüharms am Oberkorb blockiert wird. Töpfe, Schüsseln usw. müssen immer auf den Kopf gestellt werden.

Tiefe Töpfe sollten schräg gestellt werden, damit das Wasser besser ablaufen kann.

Der Unterkorb verfügt über klappbare Zinken, damit er problemlos mehr größere Töpfe und Pfannen aufnehmen kann.

Vor der ersten Verwendung



DW50R4060F\* / DW50R4040F\*

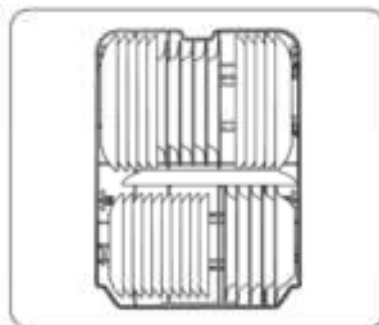

DW50R4070F\* / DW50R4050F\*

#### HINWEIS

Lange Gegenstände, Servierbestecke, Salatbestecke und große Messer sollten im Korb so untergebracht werden, dass sie nicht die Drehung der Sprüharme behindern.



#### Verwenden der Klappzinken

Damit Töpfe und Pfannen besser eingeräumt werden können, lassen sich die Zinken nach unten klappen (siehe Bild rechts).

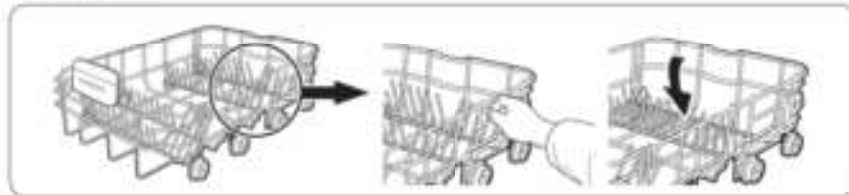

#### Oberkorb

Der Oberkorb ist für die empfindliche und leichte Geschirr wie Gläser, Kaffee-, Teetassen und Untertassen, sowie Teller, Schälchen und flache Pfannen (solange sie nicht zu stark verschmutzt sind) vorgesehen. Stellen Sie das Geschirr und die Kochgeräte so in die Maschine, dass sie nicht durch den Wasserstrahl verschoben werden. Stellen Sie Gläser, Tassen und Schüsseln immer auf den Kopf.

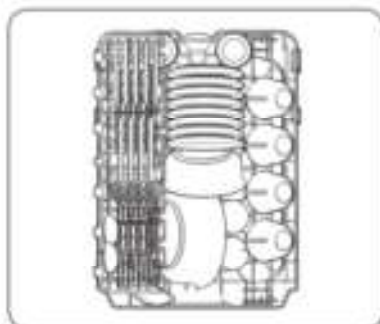

DW50R4060F\* / DW50R4040F\*

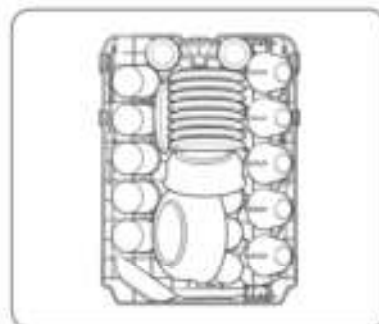

DW50R4070F\* / DW50R4050F\*

Vor der ersten Verwendung

## Vor der ersten Verwendung

Besteckkorb (nur Modell DW50R4070F\* / DW50R4050F\*)

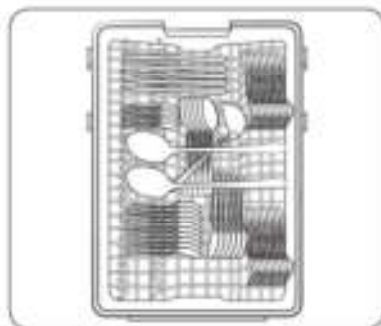

Der Besteckkorb ist am besten geeignet für Besteck, Kochutensilien und Vorlegebesteck. Verwenden Sie den Besteckkorb, um Besteck und Kochutensilien einzuräumen.

### **HINWEIS**

Das Besteckfach kann vollständig herausgenommen werden, wenn im Oberkorb Platz für größere Gegenstände benötigt wird.

## Spülmittelbehälter

Sie müssen für alle Programme Spülmittel in den Spülmittelbehälter füllen. Um eine optimale Spüleistung zu gewährleisten, bestimmen Sie die Spülmittelmenge entsprechend dem gewählten Programm.

### **⚠️ WARNUNG**

- Sie dürfen das Spülmittel niemals verschlucken. Vermeiden Sie es, die Spülmitteldämpfe einzusatmen. Geschirrspülmittel enthält Reizstoffe und ätzende Chemikalien, die Atemwegserkrankungen auslösen können. Suchen Sie unverzüglich einen Arzt auf, wenn Geschirrspülmittel dennoch verschluckt oder eingeatmet wurde.
- Bewahren Sie das Spülmittel außerhalb der Reichweite von Kindern auf.

### **⚠️ VORSICHT**

Verwenden Sie nur Spülmaschinenmittel. Normale Spülmittel produzieren zu viel Schaum. Dies kann die Leistungsfähigkeit der Spülmaschine beeinträchtigen oder eine Fehlfunktion verursachen.

### Einfüllen des Spülmittels



1. Drücken Sie zum Öffnen rechts am Deckel auf die Entriegelung des Spülmittelfachs.

**HINWEIS**

Der Deckel bleibt am Ende des Spülprogramms geöffnet.

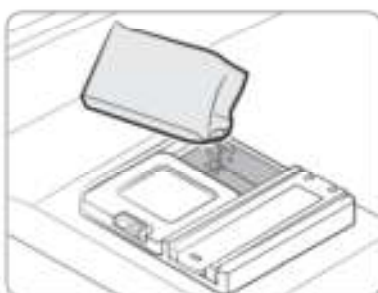

2. Geben Sie die empfohlene Spülmittelmenge direkt in das Spülmittelfach.

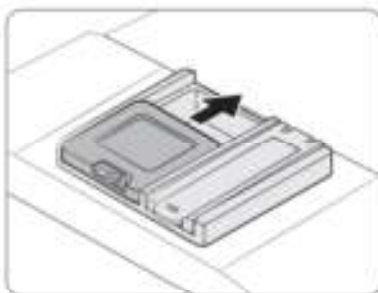

3. Schieben Sie den Deckel zum Verschließen nach oben.

Vor der ersten Verwendung

## Vor der ersten Verwendung

---

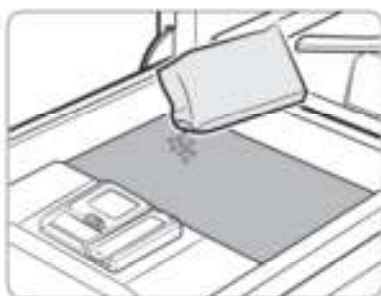

4. Wenn das Geschirr stark verschmutzt ist, geben Sie, um bessere Reinigungsergebnisse zu erzielen, eine kleine Menge des Spülmittels auf die Tür.

**HINWEIS**

Dieses zusätzliche Spülmittel tritt beim Vorspülen in Aktion.

Die Abdeckung öffnet sich automatisch, um das Spülmittel während des Abwaschens auszugeben.

**HINWEIS**

Die Zahlen im Inneren des Spülmittelfachs haben die Einheit Gramm.

## Klarspülerbehälter

Klarspüler verbessert die Trocknungsleistung der Spülmaschine. Füllen Sie Klarspüler nach, wenn die Nachfüllanzeige für den Klarspüler auf dem Bedienfeld aufleuchtet. Verwenden Sie nur flüssige Klarspüler.

Pulver als Klarspüler verstopft die Öffnung des Vorratsbehälters und verursacht Fehlfunktionen der Spülmaschine.

### **⚠ VORSICHT**

- Füllen Sie nicht irgendeinen Klarspüler in den Klarspülerbehälter ein.
- Überfüllen Sie den Vorratsbehälter nicht. Überschüssiger Klarspüler kann während des Programms austreten.

### Einfüllen des Klarspülers

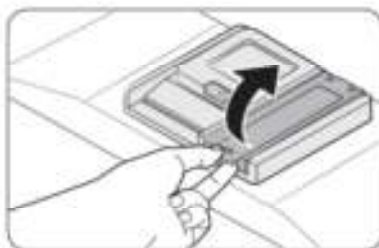

1. Öffnen Sie den Verschluss des Klarspülerbehälters.

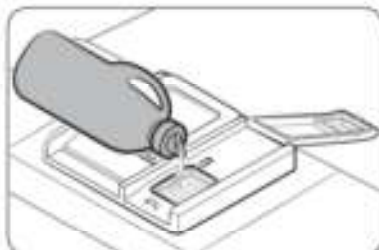

2. Füllen Sie Klarspüler in den Klarspülerbehälter.

### **⚠ VORSICHT**

Befüllen Sie den Behälter nur bis zur maximalen Füllstandsanzeige. Überschüssiger Klarspüler kann während der Programme austreten.

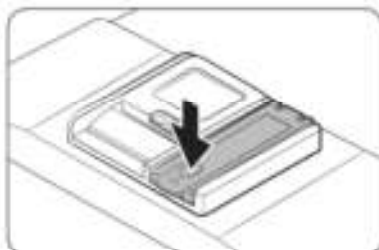

3. Schließen Sie den Klarspülerbehälter. Drehen Sie dazu den Verschluss im Uhrzeigersinn.

## Vor der ersten Verwendung

### Salzbehälter

#### ⚠ VORSICHT

- Verwenden Sie nur Spülmaschinensalz. Verwenden Sie keine andere Art von Salz oder Lösungsmittel. Andere Mittel können Schäden am Salzbehälter und an der Enthärtungsanlage verursachen.
- Um Korrosion durch eine übermäßige Menge an Salz oder Salzwasser zu verhindern, füllen immer den Salzbehälter unmittelbar vor dem Start eines Spülprogramms.

#### Füllen des Salzbehälters

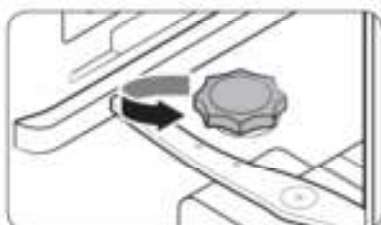

1. Öffnen Sie die Gerätetür.
2. Drehen Sie den Deckel zum Öffnen gegen den Uhrzeigersinn.



3. Füllen Sie den Salzbehälter mit Wasser (nur beim erstmaligen Einschalten des Gerätes erforderlich).
4. Füllen Sie das Spülmaschinensalz ein.

#### ⚠ VORSICHT

- Die maximale Füllmenge beträgt ca. 1 kg. Überschreiten Sie nicht die Kapazität.
- Durch Überschreiten der Kapazität kann die Leistung der Spülmaschine beeinträchtigt werden.

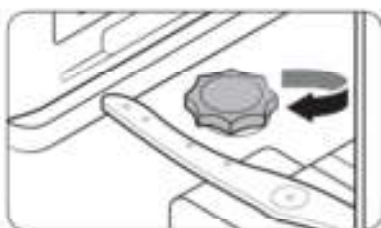

5. Drehen Sie das Anschlussstück zum Schließen im Uhrzeigersinn.

#### 📢 HINWEIS

- Lassen Sie das Programm Kurzprogramm laufen, um Salz oder Salzwasser aus der Spülmaschine zu entfernen.
- Je nach Größe der Salzkörner kann es einige Zeit dauern, bis das Salz vollständig aufgelöst ist und die Anzeige „(S)“ in der Anzeige erlischt.

#### Salzanzeige

Die Anzeige (S) leuchtet auf, wenn für die nächsten Programme nicht genug Salz in der Maschine ist.

## Einstellungsmodus

Sie können den Ton, die automatische Türöffnung, die Klarspülermenge und die Wasserhärte nach Ihren Wünschen einstellen.

### Aufrufen des Einstellmodus

1. Schalten Sie die Spülmaschine ein.
2. Halten Sie die Taste **Programm** innerhalb von 60 Sekunden nach dem Einschalten der Spülmaschine fünf Sekunden lang gedrückt.
  - Nachdem Sie den Einstellmodus aufgerufen haben, erscheint auf der Anzeige „0:00“.

### Toneinstellung

Sie können den Ton ein- bzw. ausschalten.

1. Wählen Sie durch Drücken der Taste **Halbe Ladung** das Menü für die Toneinstellung aus.
  - Auf dem Display wird die aktuelle Einstellung angezeigt. (Standardeinstellung: „U1“)
2. Drücken Sie die Taste **Programm**, um die Einstellung zu ändern.
  - U0: Signalton aus
  - U1: Signalton ein
3. Warten Sie 5 Sekunden, um die Einstellung zu speichern.

### Einstellung der automatischen Türöffnungsfunktion (nur bei den entsprechenden Modellen)

Um bessere Trocknungsergebnisse zu erzielen, können Sie die Spülmaschine so einstellen, dass sich die Tür nach jedem Programm automatisch öffnet.

1. Aktivieren Sie durch Drücken der Taste **Desinfektion** das Menü zum Einstellen der automatischen Türöffnung.
  - Auf dem Display wird die aktuelle Einstellung angezeigt. (Standardeinstellung: „A1“)
2. Drücken Sie die Taste **Programm**, um die Einstellung zu ändern.
  - A0: Funktion deaktiviert
  - A1: Funktion aktiviert
3. Warten Sie 5 Sekunden, um die Einstellung zu speichern.

## Vor der ersten Verwendung

### Dosiereinstellung für den Klarspüler

Sie können die Klarspülermenge einzustellen, die während eines Programms ausgegeben wird.

1. Drücken Sie die Taste **Zusatzspülgang**, um in das Menü zum Einstellen der Klarspülermenge zu wechseln.
  - Auf dem Display wird die aktuelle Einstellung angezeigt. (Standardeinstellung: „d4“)
2. Drücken Sie die Taste **Programm**, um die Einstellung zu ändern.
  - Sie können zwischen d1 bis d5 (Minimum bis Maximum) wählen.
3. Warten Sie 5 Sekunden, um die Einstellung zu speichern.

### Einstellen der Wasserhärte

Sie können die Wasserhärte entsprechend der Wasserhärte in Ihrer Gegend einstellen. Das Ändern dieser Einstellung hat Auswirkungen auf den Salzverbrauch der Spülmaschine.

1. Drücken Sie die Taste **Startzeitvorwahl**, um das Menü zum Einstellen der Wasserhärte auszuwählen.
  - Auf dem Display wird die aktuelle Einstellung angezeigt. (Standardeinstellung: „H3“)
2. Drücken Sie die Taste **Programm**, um die Einstellung zu ändern.
  - Sie können eine Einstellung von H1 bis H6 (Weich bis Hart) auswählen.
3. Warten Sie 5 Sekunden, um die Einstellung zu speichern.

#### HINWEIS

- Ändern Sie die Einstellung entsprechend den Angaben in der Tabelle im Abschnitt „Anpassen des Salzverbrauchs“ auf Seite 37.
- Werkseinstellungen: H3 (EN50242)
- Die Spülmaschine regeneriert den Wasserenthärter je nach Einstellung nach jeweils 3 bis 4 Spülprogrammen. Außerdem regeneriert die Spülmaschine den Wasserenthärter im ersten Zyklus, nachdem Sie die Einstellung geändert haben.



# Bedienung

## Bedienfeld



|   |   |
|---|---|
| <b>01</b> POWER (EIN/AUS)                                 | Durch Drücken dieser Taste wird die Spülmaschine ein- bzw. ausgeschaltet.   |
| <b>02</b> Programm  | Drücken Sie diese Taste, um das gewünschte Spülprogramm auszuwählen. (Weitere Informationen finden Sie im Abschnitt „Programmübersicht“ auf Seite 35.)  |
| <b>03</b> Halbe Ladung                                    | Um Energie zu sparen, drücken Sie diese Taste zum Spülen einer kleinen Anzahl von Gegenständen. <ul style="list-style-type: none"> <li>Nur oberer Korb (DW50R4070F, DW50R4060F): Wenn Sie Energie sparen möchten, drücken Sie auf diese Taste, um Ihr Geschirr nur im oberen Korb zu spülen.</li> <li>Nur unterer Korb (DW50R4070F, DW50R4060F): Wenn Sie Energie sparen möchten, drücken Sie auf diese Taste, um Ihr Geschirr nur im unteren Korb zu spülen.</li> </ul> Halbe Ladung (DW50R4050F, DW50R4040F): Um Energie zu sparen, drücken Sie diese Taste zum Spülen einer kleinen Anzahl von Gegenständen. |
| <b>04</b> Startzeitvorwahl                                | Sie können den Beginn des Spülprogramms um bis zu 24 Stunden verzögern. (Weitere Informationen finden Sie im Abschnitt „Startzeitvorwahl“ auf Seite 39.)  |
| <b>05</b> Desinfektion                                    | Drücken Sie diese Taste, um die Wassertemperatur im letzten Spülgang auf 69 °C zu erhöhen und so das Geschirr zu desinfizieren. Diese Option ist nicht verfügbar bei Schonprogramm und Kurzprogramm.  |
| <b>06</b> Zusatzspülgang                                  | Drücken Sie diese Taste, um die Option <b>Zusatzspülgang</b> auszuwählen. Mit dieser Option können Sie einen zusätzlichen Spülvorgang am Ende des Programms hinzufügen.   |
| <b>07</b> Spültab (Bediensperre)                          | Mit dieser Taste aktivieren Sie Spültab. Mit dieser Option können Sie einen Spültab verwenden, bei dem Sie kein Salz und keinen Klarspüler mehr benötigen. Diese Option ist nicht verfügbar bei Express und Kurzprogramm.<br><b>Bediensperre:</b> Mit der Bediensperre können Sie mit Ausnahme von <b>POWER (EIN/AUS)</b> alle Tasten auf dem Bedienfeld sperren. (Weitere Informationen finden Sie im Abschnitt „Bediensperre“ auf Seite 39.)  |
| <b>08</b> START (Cancel & Drain (Abbrechen und Abpumpen)) | Drücken Sie auf <b>START</b> , um das Programm zu starten. Stellen Sie sicher, dass die Gerätetür geschlossen ist.<br><b>Cancel &amp; Drain (Abbrechen und Abpumpen):</b> Wenn Sie das laufende Programm abbrechen und die Spülmaschine leer pumpen möchten, halten Sie die Taste <b>START</b> 3 Sekunden lang gedrückt.  |

## Bedienung

### Anzeigen



|                               |  |   |
|-------------------------------|--|---|
| Salzanzeige                   |  | Sie leuchtet auf, wenn das Salz zur Neige geht und nachgefüllt werden muss.   |
| Klarspüler nachfüllen-Anzeige |  | Sie leuchtet auf, wenn der Klarspüler in der Spülmaschine zur Neige geht.   |
| Bediensperre-Anzeige          |  | Diese Anzeige leuchtet, wenn die Bediensperre aktiviert ist, und sie blinkt, wenn irgendeine Taste außer POWER (EIN/AUS) gedrückt wird. |
| Startzeitvorwahl-Anzeige      |  | Leuchtet auf, wenn Startzeitvorwahl aktiviert wird.   |

## Programmübersicht

### DW50R4070F\* / DW50R4060F\*



### DW50R4050F\* / DW50R4040F\*

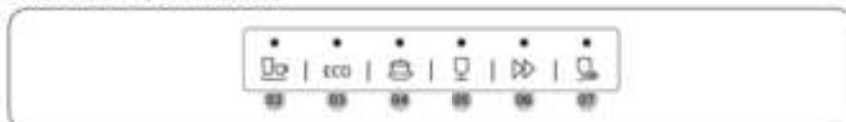

|  |   |
|--|---|
| <b>01</b> AUTO<br>(DW50R4070F* /<br>DW50R4060F*)   | In diesem Programm wird der Verschmutzungsgrad erkannt und automatisch das dafür optimale Programm gestartet.   |
| <b>02</b> Normal<br>(DW50R4050F* /<br>DW50R4040F*) | Für normal verschmutzte Teile, wie z. B. Teller, Gläser, Schüsseln und nur leicht verschmutzte Pfannen. Tägliches Standardprogramm.   |
| <b>03</b> OKD                                      | In diesem Programm werden Strom- und Wasserverbrauch reduziert. Es ist für normal verschmutztes Geschirr geeignet.  |
| <b>04</b> Intensiv                                 | Wählen Sie dieses Programm für stark verschmutzte Gegenstände.  |
| <b>05</b> Schonprogramm                            | Wählen Sie diesen Programm für leicht verschmutzte, zerbrechliche Gegenstände wie Gläser. Die Option zum Desinfizieren ist zusammen mit diesem Programm nicht verfügbar.          |
| <b>06</b> Express                                  | Kurzprogramm für normal verschmutzte täglich genutzte Teile. Die Option „Spültab“ ist in diesem Programm nicht verfügbar.   |
| <b>07</b> Kurzprogramm                             | Wählen Sie diesen Programm, um leicht verschmutzte Teile in kurzer Zeit zu spülen. Die Optionen zum Desinfizieren und Multitab sind zusammen mit diesem Programm nicht verfügbar. |

## Bedienung

### Mit wenigen einfachen Schritten zu Ergebnissen

1. Öffnen Sie die Gerätetür, und räumen Sie die Spülmaschine ein. Achten Sie darauf, Speisereste und Abfälle vom Geschirr zu entfernen.
2. Füllen Sie Spülmittel in den Spülmittelbehälter. Sie erzielen ein besseres Spülergebnis, wenn Sie Klarspüler einfüllen.
3. Drücken Sie auf **POWER (EIN/AUS)** und wählen Sie dann zusammen mit den gewünschten Optionen (**Nur oberer Korb**, **Nur unterer Korb**, **Halbe Ladung**, **Zusatzspülgang**, **Desinfektion**, **Spültab** und **Startzeitvorwahl**) ein Programm. Manche Optionen sind je nach Programm möglicherweise nicht verfügbar.

#### **HINWEIS**

- Wenn Sie **Nur oberer Korb** wählen (DW50R4070F\* / DW50R4060F\*), müssen Sie sicherstellen, dass das Geschirr in den oberen Korb eingeräumt ist.
- Wenn Sie **Nur unterer Korb** wählen (DW50R4070F\* / DW50R4060F\*), müssen Sie sicherstellen, dass das Geschirr in den unteren Korb eingeräumt ist.
- 4. Drücken Sie auf **START**, bevor Sie die Gerätetür schließen. Der Spülmaschine startet das Programm, nachdem sie einige Sekunden lang abgepumpt hat.

#### **HINWEIS**

- Um das Programm nach dem Start zu wechseln, halten Sie **START** 3 Sekunden lang gedrückt, damit das Programm abgebrochen wird. Wählen Sie dann ein neues Programm.
- Das Standardprogramm ist OKD.
- Um das Spülprogramm fortzusetzen, nachdem Sie die Tür geöffnet haben, um die Spülmaschine im Betrieb anzuhalten, müssen Sie einfach nur die Tür schließen.

## Salzbehälter

Die Wasserenthärtungsanlage ist so konzipiert, dass Mineralien und Salze aus dem Wasser entfernt werden, da diese sich nachteilig oder schädlich auf den Betrieb des Gerätes auswirken können. Je höher der Mineral- und Salzgehalt, desto härter ist das Wasser. Die Wasserenthärtungsanlage muss entsprechend dem Härtegrad des Wassers in Ihrer Region angepasst werden.

Der zuständige Wasserversorger kann Sie hinsichtlich der Härte des Wassers in Ihrer Nähe beraten.

### Anpassen des Salzverbrauchs

Die Spülmaschine ermöglicht das Einstellen des Salzverbrauchs entsprechend der Härte des verwendeten Wassers. Hiermit soll der Salzverbrauch an Ihre jeweiligen Gegebenheiten angepasst und optimiert werden. Gehen Sie folgendermaßen vor, um den Salzverbrauch einzustellen:

1. Schalten Sie die Spülmaschine ein.
2. Halten Sie die Taste **Programm** innerhalb von 60 Sekunden nach dem Einschalten der Spülmaschine fünf Sekunden lang gedrückt.
  - Nachdem Sie den Einstellmodus aufgerufen haben, erscheint auf der Anzeige „0.00“.
3. Drücken Sie die Taste **Startzeitwahl**, um das Menü zum Einstellen der Wasserhärte auszuwählen.
  - Auf dem Display wird die aktuelle Einstellung angezeigt. (Standardeinstellung: „H3“)
4. Drücken Sie die Taste **Programm**, um die Einstellung zu ändern.
  - Sie können eine Einstellung von H1 bis H6 (Weich bis Hart) auswählen.
5. Warten Sie 5 Sekunden, um die Einstellung zu speichern.

#### HINWEIS

- Es wird empfohlen, beim Einstellen die Angaben in der folgenden Tabelle (oder Manuell) zu beachten.
- Werkseinstellungen: H3 (EN50242)

## Bedienung

| Wasserhärte |       |        |         | Einstellung der Wasserhärte | Salzverbrauch (Gramm/Spülprogramm) | Reichweite (Spülprogramme/1 kg) |
|-------------|-------|--------|---------|-----------------------------|------------------------------------|---------------------------------|
| °dH         | °fH   | °Clark | mmol/l  |                             |                                    |                                 |
| 0-5         | 0-9   | 0-6    | 0-0,94  | H1                          | 0                                  | /                               |
| 6-11        | 10-20 | 7-14   | 1,0-2,0 | H2                          | 20                                 | 60                              |
| 12-17       | 21-30 | 15-21  | 2,1-3,0 | H3                          | 30                                 | 50                              |
| 18-22       | 31-40 | 22-28  | 3,1-4,0 | H4                          | 40                                 | 40                              |
| 23-34       | 41-60 | 29-42  | 4,1-6,0 | H5                          | 50                                 | 30                              |
| 35-55       | 61-98 | 43-69  | 6,1-9,8 | H6                          | 60                                 | 20                              |

### HINWEIS

- 1 dH (deutscher Härtegrad) = 0,178 mmol/l
- 1 Clark (britischer Härtegrad) = 0,143 mmol/l
- 1 fH (französischer Härtegrad) = 0,1 mmol/l
- Setzen Sie sich mit Ihren örtlichen Wasserversorger in Verbindung, um Auskunft über die Härte Ihrer Wasserversorgung zu erhalten.

### • WASSERENTHÄRTER

Die Härte des Wassers unterscheidet sich von Ort zu Ort. Wenn in der Spülmaschine hartes Wasser verwendet wird, können sich auf Geschirr und Besteck Ablagerungen bilden. Das Gerät ist mit einem speziellen Enthärtersystem ausgestattet, in dem ein Speziälsalz verwendet wird, das Kalk und Mineralien aus dem Wasser entfernt.

## Startzeitvorwahl

Sie können den Beginn des Spülprogramms in Schritten von einer Stunde um bis zu 24 Stunden verzögern. Drücken Sie auf **Startzeitvorwahl**, um die Verzögerungszeit zu erhöhen. Die angezeigte Stunde gibt an, wann das Programm gestartet wird.

1. Öffnen Sie die Gerätetür, und räumen Sie die Spülmaschine ein.
2. Durch Drücken der Taste **Startzeitvorwahl** ändern sich eingestellte Zeit in Schritten von 1 Stunde.
  - Wenn Sie die Taste gedrückt halten, wird die Zeit so lange erhöht, bis Sie die Taste wieder loslassen.
3. Drücken Sie auf **START**, bevor Sie die Gerätetür schließen.

### HINWEIS

Um die Verzögerungszeit zu ändern, nachdem die Spülmaschine gestartet wurde, drücken Sie zuerst die Taste **POWER (EIN/AUS)** und dann erneut die Spülmaschine.

## Bediensperre

Um zu verhindern, dass Kinder mit der Spülmaschine spielen, können Sie mit der Bediensperre alle Tasten außer **POWER (EIN/AUS)** sperren.

- Um die Bediensperre zu aktivieren, halten Sie **Spültab** 3 Sekunden lang gedrückt. Bei aktivierter Bediensperre können Sie weder Programme noch Optionen auswählen und die Maschine auch nicht in Betrieb nehmen.
- Zum Deaktivieren der die Spülmaschine Bediensperre halten Sie **Spültab** noch einmal 3 Sekunden lang gedrückt.
- Die Bediensperre bleibt auch nach einem Neustart der Spülmaschine aktiv. Zum Beenden der Bediensperre müssen Sie sie zuerst deaktivieren.

## Wartung und Pflege

### Reinigung

Durch gute Pflege Ihrer Spülmaschine verbessern Sie ihre Leistung, vermeiden unnötige Reparaturen und verlängern ihre Lebensdauer.

#### Außenflächen

Wischen Sie Tropfen von den Oberflächen der Spülmaschine sofort ab. Verwenden Sie dafür ein weiches, feuchtes Tuch, um Tropfen und Staub vorsichtig vom Bedienfeld abzuwischen.

#### ⚠ VORSICHT

- Verwenden Sie keinesfalls Benzol, Wachs, Verdüner, Chlorbleiche, Alkohol oder andere Chemikalien. Solche Stoffe können die Innenwände der Spülmaschine verfärben und Flecken verursachen.
- Im Innern der Spülmaschine befinden sich elektrische Teile. Spritzen Sie kein Wasser direkt auf die Spülmaschine. Schützen Sie elektrische Komponenten vor Wasser.
- Verwenden Sie für eine Türverkleidung aus Edelstahl einen Edelstahlreiniger für Haushaltsgeräte und ein sauberes, weiches Tuch.

#### Innenseiten des Geräts

Reinigen Sie regelmäßig das Innere der Spülmaschine, um Schmutz oder Nahrungsmittelrückstände zu entfernen. Wischen Sie die Innenseiten der Spülmaschine und der Tür mit einem feuchten Geschirrtuch ab.

#### ⚠ VORSICHT

- Entfernen Sie keinesfalls die vordere Dichtung (die lange Gummilippe, die um die Öffnung der Spülmaschine geführt ist). Die Dichtung isoliert das Innere der Spülmaschine nach außen.
- Verwenden Sie ein feuchtes Tuch, um Kalk oder Fettablagerungen im Inneren der Geschirrspülmaschine zu beseitigen. Alternativ können Sie etwas Reinigungsmittel auftragen und dann bei höchster Spültemperatur einen Leerprogramm durchlaufen lassen.



### Sprüharm

Um zu verhindern, dass die Düsen verstopfen, oder um verstopfte Düsen zu reinigen, müssen Sie den entsprechenden Sprüharm ausbauen die betroffenen Düsen reinigen. Seien Sie vorsichtig, wenn Sie den Sprüharm ausbauen, denn er könnte brechen.

#### Sprüharm am Oberkorb

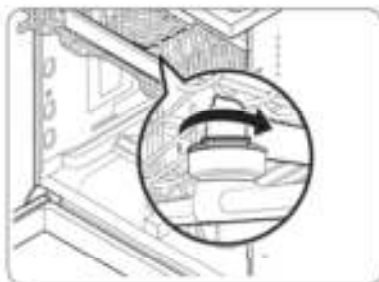

1. Öffnen Sie die Tür, und ziehen Sie dann den Oberkorb heraus, um an den oberen Sprüharm zu gelangen.
2. Lösen und entfernen Sie die Befestigungsmutter, und nehmen Sie dann den Sprüharm aus dem Gerät.
3. Beseitigen Sie Verstopfungen und reinigen Sie den Sprüharm.
4. Setzen Sie den Sprüharm wieder ein, und ziehen Sie die Mutter anschließend von Hand fest.
5. Drehen Sie den Sprüharm mit der Hand, um sicherzustellen, dass er richtig eingesetzt ist

#### Unterer Sprüharm



1. Öffnen Sie die Tür, und ziehen Sie dann den Oberkorb heraus. Der unteren Sprüharm sehen Sie ganz unten.
2. Beseitigen Sie Verstopfungen und reinigen Sie den Sprüharm.
3. Setzen Sie den Sprüharm wieder ein.
4. Drehen Sie den Sprüharm mit der Hand, um sicherzustellen, dass er richtig eingesetzt ist

## Wartung und Pflege

### Filter

Wir empfehlen eine monatliche Reinigung des Filters.



1. Öffnen Sie die Gerätetür, und entfernen Sie zuerst den Unterkorb.
2. Drehen Sie den Filtergriff gegen den Uhrzeigersinn, um den Grobfilter zu lösen.

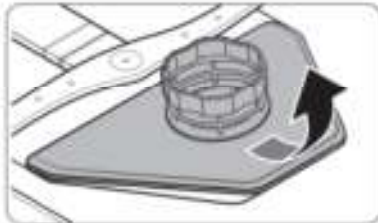

3. Entfernen Sie zuerst den Grobfilter und dann den zylindrischen Mikrofilter darunter.



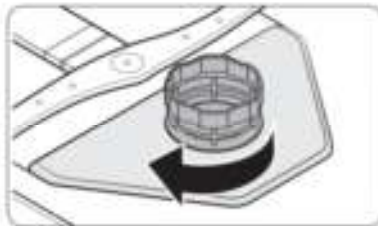

4. Beseitigen Sie Schmutz und Verunreinigungen aus dem Mikrofilter und den Grobfilter.
5. Spülen Sie sie unter fließendem Wasser und lassen Sie die dann gut trocknen.

6. Setzen Sie zuerst den Filter und dann den Grobfilter wieder ein.
7. Drehen Sie den Filtergriff im Uhrzeigersinn, um ihn zu verriegeln.

**⚠ VORSICHT**

Stellen Sie sicher, dass der Grobfilter richtig geschlossen ist. Eine lose Abdeckung kann die Filterleistung reduzieren.

### Langzeitpflege

Wenn Sie die Spülmaschine für längere Zeit nicht benutzen, pumpen Sie zuerst das gesamte Wasser aus dem Gerät und trennen Sie dann den Wasserschlauch. Schließen Sie das Frischwasserventil und öffnen Sie den Schalter am Sicherungsautomaten Restwasser in den Schläuchen oder den internen Komponenten kann die Spülmaschine beschädigen.

## Fehlerbehebung

### Prüfpunkte

Schlagen Sie bei Problemen mit der Spülmaschine zuerst in der folgenden Tabelle nach und probieren Sie die dort empfohlenen Abhilfemaßnahmen aus.

| Symptom   | Mögliche Ursache  | Abhilfemaßnahme   |
|---|---|---|
| Die Spülmaschine startet nicht.                 | Die Gerätetür ist nicht vollständig geschlossen.        | <ul style="list-style-type: none"><li>• Stellen Sie sicher, dass die Gerätetür vollständig geschlossen und verriegelt ist.</li><li>• Stellen Sie außerdem sicher, dass der obere Korb richtig mit dem Sprüharm verbunden ist.</li><li>• Stellen Sie sicher, dass der Oberkorb richtig eingesetzt wurde.</li></ul> |
|   | Das Netzkabel ist nicht angeschlossen.                  | <ul style="list-style-type: none"><li>• Schließen Sie das Netzkabel an.</li></ul>   |
|   | Kein Wasser vorhanden.                                  | <ul style="list-style-type: none"><li>• Stellen Sie sicher, dass das Frischwasserventil geöffnet ist.</li></ul>   |
|   | Das Bedienfeld ist gesperrt.                            | <ul style="list-style-type: none"><li>• Deaktivieren Sie die Bediensperre.</li></ul>  |
| Die Spülmaschine riecht unangenehm.             | Aus dem vorherigen Programm steht noch Wasser im Gerät. | <ul style="list-style-type: none"><li>• Füllen Sie bei leerer Spülmaschine Spülmittel ein und starten Sie das Programm Kurzprogramm. Diese Funktion ist nur bei entsprechend ausgestatteten Geräten verfügbar.</li></ul>  |
| Nach einem Programm steht noch Wasser im Gerät. | Der Abwasserschlauch ist geknickt oder verstopft.       | <ul style="list-style-type: none"><li>• Strecken Sie den Schlauch, und beheben Sie die Verstopfung.</li></ul>   |

| Symptom                                      | Mögliche Ursache  | Abhilfemaßnahme   |
|--|---|---|
| Auf dem Geschirr bleiben Speisereste zurück. | Es wurde ein falsches Programm ausgewählt.  | <ul style="list-style-type: none"> <li>Wählen Sie gemäß den Hinweisen in diesem Handbuch ein für den Verschmutzungsgrad des Geschirrs geeignetes Programm.</li> </ul>                                   |
|  | Der Filter ist verschmutzt oder nicht richtig befestigt.                          | <ul style="list-style-type: none"> <li>Reinigen Sie die Filter.</li> <li>Stellen Sie sicher, dass die Filter richtig befestigt sind.</li> </ul>   |
|  | Es wurde eine nicht ausreichende Menge an Spülmittel verwendet.                   | <ul style="list-style-type: none"> <li>Verwenden Sie für jede Maschinenfüllung die richtige Menge an Spülmittel.</li> </ul>   |
|  | Der Wasserdruck ist zu gering.  | <ul style="list-style-type: none"> <li>Der Wasserdruck muss zwischen 0,04-1,0 liegen.</li> </ul>  |
|  | Die Düsen der Sprüharme sind verstopft.   | <ul style="list-style-type: none"> <li>Reinigen Sie die Düsen und entfernen Sie die Verstopfung.</li> </ul>   |
|  | Das Geschirr ist nicht richtig eingeräumt oder die Maschine wurde überladen.      | <ul style="list-style-type: none"> <li>Räumen Sie das Geschirr so ein, dass es weder den Sprüharm noch das Spülmittelfach behindert.</li> </ul>   |
|  | Das Wasser ist zu hart.   | <ul style="list-style-type: none"> <li>Überprüfen Sie die Nachfüllanzeige für Salz und füllen Sie ggf. Spülmaschinensalz nach.</li> </ul>   |
| Das Geschirr wird nicht gut getrocknet.      | Es ist kein oder nicht genug Klarspüler im Klarspülerbehälter.                    | <ul style="list-style-type: none"> <li>Füllen Sie Klarspüler nach.</li> <li>Überprüfen Sie die Einstellung für die Dosierung des Klarspülers.</li> </ul>  |
|  | Es wurde zu viele Geschirr eingeräumt.  | <ul style="list-style-type: none"> <li>Wenn die Maschine überfüllt wird, kann die Trocknungsleistung sinken. Berücksichtigen Sie die Empfehlungen zum Einräumen des Geschirrs.</li> </ul>               |
|  | Wasser von Gläsern und Tassen ist beim Ausräumen der Maschine verschüttet worden. | <ul style="list-style-type: none"> <li>Räumen Sie zuerst den Unterkorb und dann den Oberkorb aus. Dadurch wird vermieden, dass Wasser aus dem Oberkorb auf das Geschirr im Unterkorb tropft.</li> </ul> |
|  | Es wurden mehrere Spülmitteltabs verwendet, ohne eine Desinfektion auszuwählen.   | <ul style="list-style-type: none"> <li>Verwenden Sie Klarspüler oder die Funktion zum Desinfizieren.</li> </ul>   |

## Fehlerbehebung

| Symptom  | Mögliche Ursache   | Abhilfemaßnahme  |
|--|--|--|
| Die Spülmaschine ist zu laut.                                      | Die Spülmaschine macht Geräusche, wenn der Deckel des Spülmittelfachs geöffnet ist und die Abwasserpumpe arbeitet. | <ul style="list-style-type: none"> <li>• Dies ist normal.</li> </ul>   |
|  | Die Spülmaschine steht nicht waagrecht.  | <ul style="list-style-type: none"> <li>• Stellen Sie sicher, dass die Spülmaschine waagrecht steht.</li> </ul>   |
|  | Der Sprüharm stößt gegen das Geschirr, sodass ein schlagendes Geräusch entsteht.                                   | <ul style="list-style-type: none"> <li>• Verteilen Sie das Geschirr neu.</li> </ul>  |
| Auf Tassen und Tellern bleibt ein gelber oder brauner Film zurück. | Rückstände von Kaffee oder Tee.  | <ul style="list-style-type: none"> <li>• Lassen Sie ein Programm mit einer höheren Temperatur laufen.</li> </ul>   |
| Die Anzeigen leuchten nicht auf.                                   | Das Netzkabel ist nicht angeschlossen.   | <ul style="list-style-type: none"> <li>• Schließen Sie das Netzkabel an.</li> </ul>  |
| Die Sprüharme drehen sich nicht gleichmäßig.                       | Die Düsen der Sprüharme sind mit Speiseresten verstopft.   | <ul style="list-style-type: none"> <li>• Reinigen Sie die Sprüharme.</li> </ul>  |
| Eine weiße Schicht bleibt auf dem Geschirr zurück.                 | Das Wasser ist zu hart.  | <ul style="list-style-type: none"> <li>• Stellen Sie sicher, dass die Nachfüllanzeige für Salz und die Einstellung der Wasserenthärtungsanlage für die Wasserhärte in Ihrer Gegend geeignet ist.</li> <li>• Stellen Sie sicher, dass der Deckel des Salzbehälters richtig verschlossen ist.</li> </ul> |
| Auf dem Bedienfeld sind Luftblasen und Kratzer zu sehen.           | Luft gelangt unter die Schutzfolie, wodurch Spuren im EPS zurückbleiben.   | <ul style="list-style-type: none"> <li>• Entfernen Sie die Schutzfolie vom Bedienfeld.</li> </ul>  |

## Informationscodes

Bei Störungen Ihrer Spülmaschine wird im Display ein Informationscode angezeigt. Schlagen Sie in der folgenden Tabelle nach, und probieren Sie die beschriebenen Abhilfemaßnahmen aus.

| Code | Abhilfemaßnahme   |
|------|---|
| LC   | <b>Meldung: Leck</b> <ul style="list-style-type: none"><li>Schließen Sie das Frischwasserventil. Öffnen Sie in Ihrem Sicherungskasten den Schalter des Sicherungsautomaten für die Spülmaschine. Wenden Sie sich für die Reparatur an Ihren Installateur. Wenn das Problem weiterhin besteht, wenden Sie sich an ein autorisiertes Samsung-Kundendienstzentrum.</li></ul>                               |
| 4C   | <b>Fehler der Frischwasserversorgung</b> <ul style="list-style-type: none"><li>Überprüfen Sie, ob das Ventil der Wasserversorgung geschlossen, die Wasserversorgung in sonstiger Weise unterbrochen oder das Ventil oder die Leitung eingefroren oder mit Fremdpartikeln verstopft ist. Wenn das Problem weiterhin besteht, wenden Sie sich an ein autorisiertes Samsung-Kundendienstzentrum.</li></ul> |
| AC   | <b>Kommunikationstest zwischen den Platinen</b> <ul style="list-style-type: none"><li>Gestörte Kommunikation zwischen der Hauptplatine und einer Unterplatine.</li><li>Wenn das Problem weiterhin besteht, wenden Sie sich an ein autorisiertes Samsung-Kundendienstzentrum.</li></ul>  |
| HC   | <b>Übertemperaturkontrolle</b> <ul style="list-style-type: none"><li>Funktionskontrolle. Füllen Sie Spülmittel ein, und starten Sie ohne Geschirr ein Programm. Wenn das Problem weiterhin besteht, öffnen Sie in Ihrem Sicherungskasten den Schalter des Sicherungsautomaten für die Spülmaschine. Setzen Sie sich dann mit einem Samsung-Kundendienstzentrum in Verbindung.</li></ul>                 |
| tC   | <b>Thermistorprüfung</b> <ul style="list-style-type: none"><li>Der Temperatursensor ist defekt (Kurzschluss oder Unterbrechung). Wenn das Problem weiterhin besteht, wenden Sie sich an ein autorisiertes Samsung-Kundendienstzentrum.</li></ul>  |

Sollte einer der Informationscodes auch weiterhin angezeigt werden, nachdem Sie die oben beschriebenen Abhilfemaßnahmen ausprobiert haben, wenden Sie sich an das nächstgelegene Samsung-Kundendienstzentrum.

## Programmübersicht

DW50R4070F\* / DW50R4060F\*

| Programm                   | AUTO   | ÖKO  | Intensiv  |
|----------------------------|--|--|---|
| Menge an Speiseresten      | Sehr gering bis hoch   | Normal   | Stark   |
| Programmablauf             | Vorspülen (45 °C) ▶<br>Hauptspülgang (45 °C-<br>55 °C) ▶ Klarspülen ▶<br>Heißspülen (65 °C) ▶<br>Trocknen ▶ Ende | Hauptspülgang (50 °C)<br>▶ Klarspülen ▶<br>Heißspülen (50 °C) ▶<br>Trocknen ▶ Ende | Vorspülen (50 °C) ▶<br>Hauptspülgang (60 °C)<br>▶ Klarspülen ▶<br>Klarspülen ▶<br>Heißspülen (70 °C) ▶<br>Trocknen ▶ Ende |
| Wasserverbrauch (L)        | 9,5-13   | 9,9 (DW50R4060F*)<br>9,5 (DW50R4070F*)   | 15,5  |
| Energieverbrauch (kWh)     | 0,85-1,2   | 0,69 (DW50R4060F*)<br>0,74 (DW50R4070F*)   | 1,33  |
| Programmdauer (in Minuten) | 150  | 220  | 175   |

| Programm                   | Schonprogramm   | Express   | Kurzprogramm                                  |
|----------------------------|---|---|---|
| Menge an Speiseresten      | Gering  | Normal  | Gering  |
| Programmablauf             | Vorspülen ▶<br>Hauptspülgang (40 °C)<br>▶ Klarspülen ▶<br>Heißspülen (60 °C) ▶<br>Trocknen ▶ Ende | Vorspülen (40 °C) ▶<br>Hauptspülgang (45 °C)<br>▶ Klarspülen ▶<br>Heißspülen (60 °C) ▶<br>Trocknen ▶ Ende | Hauptspülgang (35 °C)<br>▶ Klarspülen (35 °C) |
| Wasserverbrauch (L)        | 12  | 9,1   | 10,5  |
| Energieverbrauch (kWh)     | 0,71  | 0,77  | 0,28  |
| Programmdauer (in Minuten) | 125   | 60  | 20  |



DW50R4050F\* / DW50R4040F\*

| Programm                   | Normal  | OKO  | Intensiv  |
|----------------------------|---|--|---|
| Menge an Speiseresten      | Normal  | Normal   | Stark   |
| Programmablauf             | Vorspülen (45 °C) ▶<br>Hauptspülgang (55 °C)<br>▶ Klarspülen ▶<br>Heißspülen (65 °C) ▶<br>Trocknen ▶ Ende | Hauptspülgang (45 °C)<br>▶ Klarspülen ▶<br>Heißspülen (60 °C) ▶<br>Trocknen ▶ Ende | Vorspülen (50 °C) ▶<br>Hauptspülgang (60 °C)<br>▶ Klarspülen ▶<br>Klarspülen ▶<br>Heißspülen (70 °C) ▶<br>Trocknen ▶ Ende |
| Wasserverbrauch (L)        | 13,1  | 9,5 (DW50R4040F*)<br>9,9 (DW50R4050F*)   | 16,5  |
| Energieverbrauch (kWh)     | 1,1   | 0,77 (DW50R4040F*)<br>0,83 (DW50R4050F*)   | 1,3   |
| Programmdauer (in Minuten) | 175   | 220  | 165   |

| Programm                   | Schonprogramm   | Express   | Kurzprogramm                                  |
|----------------------------|---|---|---|
| Menge an Speiseresten      | Gering  | Normal  | Gering  |
| Programmablauf             | Vorspülen ▶<br>Hauptspülgang (40 °C)<br>▶ Klarspülen ▶<br>Heißspülen (60 °C) ▶<br>Trocknen ▶ Ende | Vorspülen (50 °C) ▶<br>Hauptspülgang (60 °C)<br>▶ Klarspülen ▶<br>Heißspülen (60 °C) ▶<br>Trocknen ▶ Ende | Hauptspülgang (35 °C)<br>▶ Klarspülen (35 °C) |
| Wasserverbrauch (L)        | 13,4  | 9,1   | 10,5  |
| Energieverbrauch (kWh)     | 0,78  | 0,75  | 0,3   |
| Programmdauer (in Minuten) | 125   | 60  | 20  |

 **HINWEIS**

- Die Dauer der Spülprogramme unterscheidet sich je nach den von ihnen gewählten Optionen sowie dem Druck und der Temperatur des Frischwassers.
- Die Spülmaschine pumpt das restliche Wasser im Inneren automatisch ab, wenn sie seit 5 Tage nicht benutzt wurde.
- Die Leistungsaufnahme hängt von der Wassertemperatur und/oder der Füllung ab. Wenn der Klarspülerbehälter leer ist, können Programmdauer und Temperatur ein wenig zunehmen.
- Wenn kein Klarspüler verwendet wird, können Dauer und Temperatur des Programms ein wenig zunehmen.

## Anhang

---

### Transport/Umzug

---

Stellen Sie sicher, dass die Spülmaschine leer ist und dass sich keine losen Teile darin befinden. Pumpen Sie zuerst etwaiges Restwasser folgendermaßen aus der Spülmaschine ab.

1. Öffnen Sie die Gerätetür und schalten Sie die Spülmaschine ein.
2. Wählen und starten Sie das **ÖKO**-Programm.
3. Drücken Sie auf **START**, bevor Sie die Gerätetür schließen.
4. Öffnen Sie die Tür 5 Sekunden nachdem das Programm abgeschlossen ist.
5. Halten Sie **START** 3 Sekunden lang gedrückt, um das Wasser abzupumpen.
6. Schließen Sie die Gerätetür.
7. Öffnen Sie die Tür, wenn das Abpumpen beendet ist.
8. Schalten Sie die Spülmaschine aus und schließen Sie dann das Wasserventil.
9. Trennen Sie den Wasserschlauch und den Abwasserschlauch.

#### **VORSICHT**

Sie dürfen die Spülmaschine beim Transport weder schüttelein noch hin- und herwiegen. Andernfalls kann Restwasser aus der Spülmaschine tropfen.

### Schutz vor Frost

---

Wenn Sie die Spülmaschine längere Zeit an einer Stelle mit Frostgefahr abstellen, müssen Sie unbedingt sicherstellen, dass sich keinerlei Wasser mehr darin befindet. Weitere Einzelheiten finden Sie im Abschnitt „Transport/Umzug“.

### Entsorgung der Spülmaschine und Umweltschutz

---

Diese Spülmaschine ist aus wiederverwertbaren Materialien hergestellt. Beachten Sie bei der Entsorgung von Altgeräten die vor Ort geltenden Vorschriften und Gesetze. Schneiden Sie das Netzkabel durch, damit das Gerät nicht mehr an eine Stromquelle angeschlossen werden kann. Entfernen Sie die Gerätetür, um zu verhindern, dass Kinder und Tiere versehentlich im Gerät eingeschlossen werden.

## Technische Daten

| MODELL                                 | DW50R4070F*              | DW50R4060F*   | DW50R4050F*    | DW50R4040F*   |
|--|--------------------------|---------------|----------------|---------------|
| Stromversorgung                        | 220 bis 240 V~ bei 50 Hz |               |                |               |
| Wasserdruck                            | 0,04 - 1,0 MPa           |               |                |               |
| Spülkapazität                          | 10 Normgedecke           | 9 Normgedecke | 10 Normgedecke | 9 Normgedecke |
| Nennleistung                           | 1760-2100 W              |               |                |               |
| Abmessungen<br>(Breite x Tiefe x Höhe) | 449 x 600 x 845 mm       |               |                |               |
| Gewicht (ausgepackt)                   | 44,5 kg                  | 44,5 kg       | 40 kg          | 39 kg         |

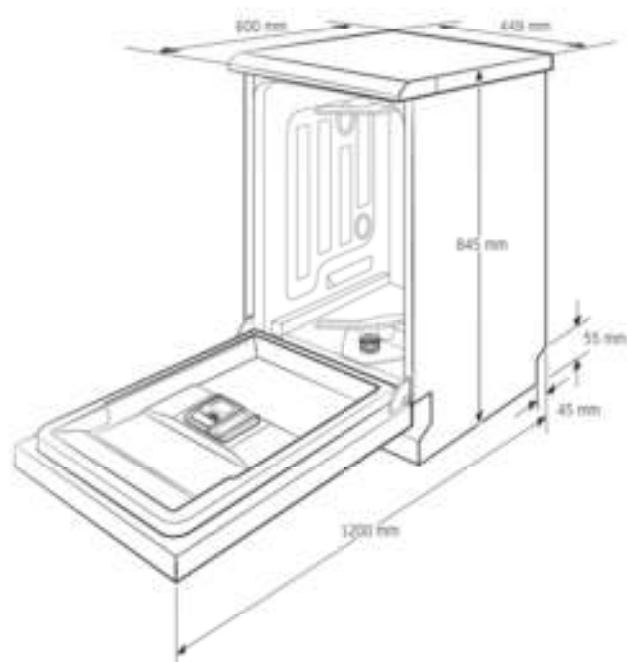

Anfang

## Für Standardtest

### HINWEIS

Die folgenden Abbildungen zeigen die richtige Beladung der Körbe gemäß den europäischen Normen (EN50242: 2016)

### DW50R4070BB / DW50R4050BB

- Spülkapazität: 10 Normgedecke
- Prüfnorm: EN50242/ IEC60436
- Position des Oberkorbs: unten
- Spülprogramm: OKO
- Zusätzliche Optionen: Keine
- Dosiereinstellung für den Klarspüler 5
- Einstellung der Wasserhärte: H3
- Dosierung für Standardspülmittel: Vorspülen 3 g + Hauptspülgang 22 g
- Zur Anordnung der Gedecke siehe nachfolgende Abbildungen.

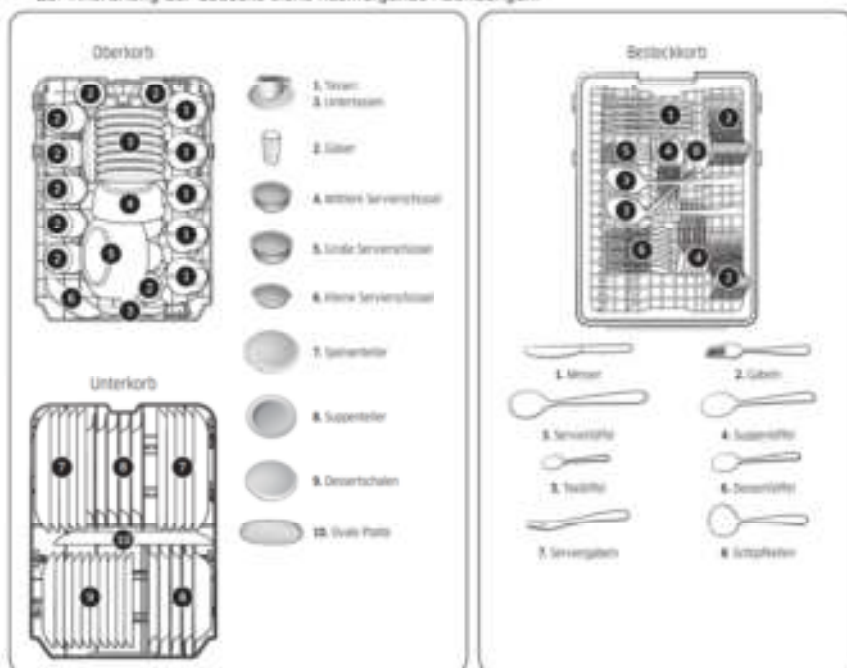

Für Standardtest

**DW50R4060BB / DW50R4040BB**

- Spülkapazität: 9 Normgedecke
- Prüfnorm: ENS0242/ IEC60436
- Position des Oberkorbs: unten
- Spülprogramm: OKD
- Zusätzliche Optionen: Keine
- Dosiereinstellung für den Klarspüler 5
- Einstellung der Wasserhärte: H3
- Dosierung für Standardspülmittel: Vorspülen 3 g + Hauptspülgang 22 g
- Zur Anordnung der Gedecke siehe nachfolgende Abbildungen.

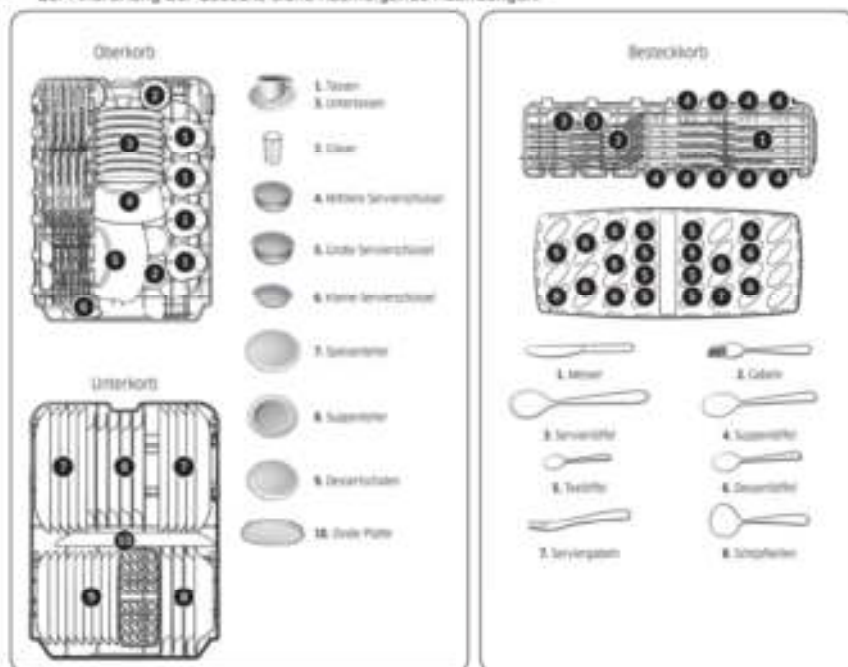

Für Standardfest

# Produktdatenblatt

VERORDNUNG (EU) Nr. 1059/2010

**HINWEIS**

Die Sternchen „\*“ kennzeichnen Modellvarianten und können für Ziffern (0-9) oder Buchstaben (A-Z) stehen.

| Hersteller   | SAMSUNG     |             |             |             |
|--|-------------|-------------|-------------|-------------|
| Modellbezeichnung  | DW50R4070F* | DW50R4060F* | DW50R4050F* | DW50R4040F* |
| Nennleistung (Anzahl der Normgedecke)                      | 10          | 9           | 10          | 9           |
| Energieeffizienzklasse                                     | A++         | A++         | A+          | A+          |
| Jährlicher Energieverbrauch (AEJ) (kWh/Jahr) <sup>1)</sup> | 211         | 197         | 238         | 222         |
| Energieverbrauch im Standardprogramm (E) (kWh)             | 0,74        | 0,69        | 0,83        | 0,77        |
| Stromverbrauch im Standby (P <sub>s</sub> ) (W)            | 0,45        | 0,45        | 0,45        | 0,45        |
| Stromverbrauch im Ruhezustand (P <sub>r</sub> ) (W)        | 0,49        | 0,49        | 0,49        | 0,49        |
| Jährlicher Wasserverbrauch (AWJ) (l) <sup>2)</sup>         | 2660        | 2772        | 2772        | 2660        |
| Wasserverbrauch (l) (Standardprogramm)                     | 9,5         | 9,9         | 9,9         | 9,5         |
| Trocknungseffizienzklasse                                  | A           | A           | A           | A           |
| Standardprogramm <sup>3)</sup>                             | OKD         | OKD         | OKD         | OKD         |
| Programmdauer im Standardprogramm                          | 220         | 220         | 220         | 220         |
| Dauer des Ruhezustands (T <sub>r</sub> ) (min)             | 30          | 30          | 30          | 30          |
| Luftschallemissionen (dBA bezogen auf 1 pW)                | 44          | 44          | 46          | 46          |

- 1) Ausgehend von 280 Standardspülgängen mit kaltem Frischwasser und dem Stromverbrauch der Stromsparmodi. Der tatsächliche Energieverbrauch hängt von der jeweiligen Nutzung des Geräts ab.
- 2) Ausgehend von 280 Standardspülgängen. Der tatsächliche Wasserverbrauch hängt von der jeweiligen Nutzung des Geräts ab.
- 3) Beim „Standardprogramm“ handelt es sich um den Standardspülgang, auf den sich die Angaben auf dem Etikett und in den technischen Daten beziehen, und der zum Spülen von normal verschmutztem Geschirr geeignet ist. Es ist das effizienteste Programm im Hinblick auf den kombinierten Energie- und Wasserverbrauch.

# Notizen

---

# SAMSUNG

## FRAGEN ODER HINWEISE?

| LAND    | RUFEN SIE UNS AN  | ODER BESUCHEN SIE UNS ONLINE UNTER   |
|---------|---|--|
| SPAIN   | 91 175 00 15  | <a href="http://www.samsung.com/es/support">www.samsung.com/es/support</a>         |
| POLAND  | IME<br>801-172-678 lub +48 22 602 93 31<br>Specjalistyczna infolinia do obsługi zapylak<br>dotyczących telefonów komórkowych<br>801-672-678<br>* kosztu według taryfy operatora | <a href="http://pl.samsung.com/pl/support/">http://www.samsung.com/pl/support/</a> |
| GERMANY | 06156 77 555 77   | <a href="http://www.samsung.com/de/support">www.samsung.com/de/support</a>         |



DD81-03019A-00