

## Replacement Remote Control

## PANASONIC TVs

## Ersatzfernbedienung



Operating Instructions

**GB**

Bedienungsanleitung

**D**

Mode d'emploi

**F**

Instrucciones de uso

**E**

Gebruiksaanwijzing

**NL**

Istruzioni per l'uso

**I**

Instrukcja obsługi

**PL**

Használati útmutató

**H**

Manual de utilizare

**RO**

Návod k použití

**CZ**

Návod na použitie

**SK**

Manual de instruções

**P**

Bruksanvisning

**S**

Руководство по эксплуатации

**RUS**

Работна инструкция

**BG**

Οδηγίες χρήσης

**GR**

Kullanma kılavuzu

**TR**

Käyttöohje

**FIN**



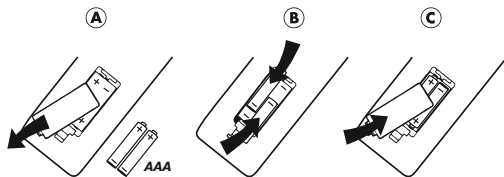
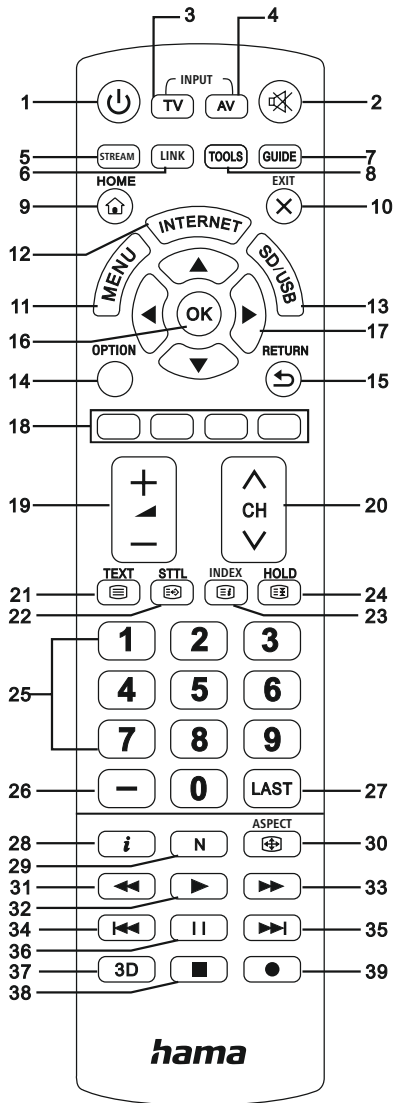

## Replacement remote control for PANASONIC SERIES: TV/LCD/LED/HDTV



Thank you for choosing a Hama product.

Take your time and read the following instructions and information completely. Please keep these instructions in a safe place for future reference. If you sell the device, please pass these operating instructions on to the new owner.

With the factory settings supplied, the remote control can control approx. 90% of all PANASONIC devices. There is no need to make any settings. If the remote control does not work, select one of the setting options described in Section 5.

### Function buttons:

1. Power TV ON/OFF/LED
2. TV mute
3. TV selection
4. AV input selection
5. Streaming app menu
6. LINK
7. Show the programme guide (if supported by the TV)
8. Menu setting
9. HOME
10. Close menu
11. Menu
12. Internet
13. SD/USB input
14. Device settings
15. Back
16. Selection
17. Preview other programme or select on-screen options
18. Selection of on-screen options
19. Volume +/-
20. Programme +/-
21. Teletext ON/OFF
22. Teletext subtitles
23. Teletext info
24. Teletext hold page
25. Numeric keys 0-9 for programme selection
26. Enter 2 or 3-digit programmes
27. Previous channel
28. Info
29. Normal
30. Picture size setting
31. Fast rewind (DVD, BluRay, etc.)
32. Start (DVD, BluRay, etc.)
33. Fast forward (DVD, BluRay, etc.)
34. Previous scene (DVD, BluRay, etc.)
35. Next scene (DVD, BluRay, etc.)
36. Freeze / Pause (DVD, BluRay, etc.)
37. 3D mode ON/OFF
38. Stop (DVD, BluRay, etc.)
39. Recording

## 1. Explanation of warning symbols and notes

### Warning



This symbol is used to indicate safety instructions or to draw your attention to specific hazards and risks.

### Note



This symbol is used to indicate additional information or important notes.

## 2. Supplied package

- Replacement remote control
- 2 x AAA batteries
- These instructions for use with list of codes

## 3. Safety instructions

- Do not use the universal remote control in damp environments and avoid contact with splashing water.
- Keep the universal remote control away from heat sources and do not expose it to direct sunlight.
- As with all electrical products, the universal remote control should be kept out of the reach of children.
- This product is intended for private, non-commercial use only.
- Use the product only for the intended purpose.
- Protect the product from dirt, moisture and overheating and use it in dry rooms only.
- Do not use the product in areas in which electronic products are not permitted.
- Do not drop the product and do not expose it to any major shocks.
- Do not modify the product in any way. Doing so voids the warranty.
- Keep the packaging material out of the reach of children due to the risk of suffocation.
- Dispose of packaging material immediately in accordance with the locally applicable regulations.
- Do not operate the product outside the power limits given in the specifications.
- Do not open the device or continue to operate it if it becomes damaged.
- Do not attempt to service or repair the product yourself. Leave any and all service work to qualified experts.
- Only use the article under moderate climatic conditions.

## Warning - Batteries



- When inserting batteries, note the correct polarity (+ and - markings) and insert the batteries accordingly. Failure to do so could result in the batteries leaking or exploding.
- Only use batteries that match the specified type. Keep the instructions for the correct choice of batteries included with the operating instructions of devices safe for future reference.
- Before you insert the batteries, clean the battery contacts and the polarity contacts.
- Do not allow children to change batteries without supervision.
- Replace all the batteries in a set at the same time.
- Do not mix old and new batteries, or batteries of different types or from different manufacturers.
- Remove the batteries from products that are not being used for an extended period (unless these are being kept ready for an emergency).
- Do not short-circuit batteries.
- Do not charge batteries.
- Do not burn batteries or heat them up.
- Never open, damage or swallow batteries or allow them to enter the environment. They can contain toxic, environmentally harmful heavy metals.
- Remove spent batteries from the product and dispose of them without delay.
- Avoid storing, charging and using in extreme temperatures and at extremely low atmospheric pressures (such as at high altitudes).
- Ensure that batteries with damaged housings do not come into contact with water.
- Keep batteries out of the reach of children.



## 4. First steps - Inserting the batteries

### Note



- Use 2 type AAA batteries.
- Remove the battery cover on the underside of the remote control.
- Ensure the correct polarity (+/-) of the batteries and the battery compartment.
- Insert the batteries.
- Reattach the battery cover on the remote control.

### Note - code memory



This remote control saves the settings even during a battery change.

### Note: Energy saving function



The remote control switches itself off automatically if a button is pressed for longer than 15 seconds. This prolongs the life of the batteries if the remote control is stuck in a place where the buttons are pressed permanently, e.g. between sofa cushions.

### Note: Low battery display



- This remote control indicates when the batteries are getting low.
- If the status LED flashes 2 times after a button is pressed, the batteries are weak and should be replaced promptly.

## 5. Setup

With the factory settings supplied, the remote control can control approx. 90% of all PANASONIC devices. There is no need to make any settings. If the remote control does not work, select one of the setting options mentioned in 5.1 and 5.2 below.

### 5.1 Code input

#### CODE list:

**001, 002, 003, 004, 005, 006, 007, 008, 009, 010, 011, 012, 013, 014, 015, 016, 017, 018, 019, 020, 021, 022, 023, 024, 025, 026, 027, 028, 029, 030, 031, 032, 033, 034, 035, 036, 037, 038, 039, 040, 041, 042, 043, 044, 045, 046, 047, 048, 049, 050, 051, 052**

1. Press and hold the [MUTE] and [POWER] buttons simultaneously for approx. 3 sec. until the status LED lights up continuously.

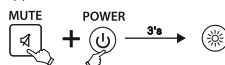

2. Enter a 3-digit code from the code list using the number keys. The status LED confirms each number entered with a short flash. When all three digits have been entered, the status LED goes out. If you have entered an invalid device code, the status LED flashes 3 times and then lights up permanently again for a new code entry.

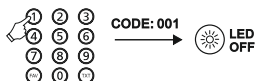

3. Test the functions of the remote control. If the function does not work properly, try other device codes: [002], [003], [004], etc.

### Note



If you have entered an invalid device code, the status LED flashes twice and then shows a steady light again. To exit the device code entry, press the mute button [MUTE].

### 5.2 Code search

1. Press and hold [MUTE] and [POWER] simultaneously for approx. 3 sec. until the status LED lights up.

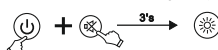

2. Press the [CH+] or [CH-] button to start the code search. With each button press, the remote control sends a new code to your TV. If your TV switches to a different programme, also test the found device code using the [POWER], [VOL+], [VOL-], [MENU] buttons and the number keys 0-9. If the functions work, press the [MUTE] button to save the device code and end the search.
3. If the functions do not work, repeat the search by pressing the [CH+] button.

### 5.3 Code query

You can display the code currently used by the remote control:

1. First press and hold the mute button [MUTE], followed by [POWER]. Release the two buttons when the status LED lights up after approx. 3 sec.
2. Use the numeric keys to enter the numeric sequence 9-9-0. The status LED flashes twice and goes out.
3. Use the numeric keys to enter the number 1. Count the number of individual flashes of the status LED - this number corresponds to the first digit of the current device code.  
Proceed accordingly for the 2nd and 3rd digits of the code:  
2nd digit -> enter 2 -> count flashing signals  
3rd digit -> enter 3 -> count flashing signals  
If a digit of the device code is a 0, the LED does not flash.

### 5.4 Overview of compatible remote controls

Due to the large number of different remote controls, we can only provide a limited number in the code list. If the button diagram and housing shape of your original remote control match one of the models shown, it is compatible (www.hama.com ► 00221064 ► Downloads).

### 5.5 Restoring factory settings

Press and hold the [RETURN] and [0] buttons simultaneously for approx. 5 sec. until the status LED flashes three times and then goes out. The remote control is now successfully reset to the factory setting.

#### Note

All taught-in or copied buttons as well as all settings of the remote control will be deleted.

## 6. Learning function

This remote control is equipped with a learning function. This allows you to transfer functions from your original remote control to this remote control.

### 6.1 Before you start the learning function

1. Make sure that all batteries used in both remote controls are in perfect condition. Change them if necessary.
2. Place your original remote control and the remote control next to each other so that the infrared diodes of the remote controls are directly opposite each other.
3. If necessary, correct the height of both remote controls to achieve optimal alignment.
4. The distance between the two remote controls should be approx. 3 cm.



#### Note

- Do not move the remote controls during the learning process.
- Make sure that the room lighting is not fluorescent tubes or energy-saving lamps, as these could cause interference and thus hinder the learning process.
- The distance between the two remote controls and the nearest light source should be at least 1 metre.
- The learning process is terminated without saving if no button is pressed or no signal is received for 15 sec. while learning mode is activated.
- In learning mode, each button can only be assigned one function. A new function overwrites the function previously taught on this button.

### 6.2 Activating the learning mode

1. Press and hold the [MUTE] and [VOL+] buttons simultaneously for approx. 5 sec. until the status LED lights up continuously.

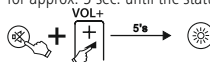

2. Enter the code [9] [8] [0], the status LED flashes 2 times and then lights up permanently.
3. The remote control is now in learning mode.

### 6.3 Transferring the button function

1. Press the button on the original remote control whose function you want to transfer. To confirm that the command has been received, the status LED of the replacement remote control flashes.
2. Now press the button on the replacement remote control to which the function is to be transferred.
3. The function LED of the replacement remote control flashes 3 times for confirmation and then lights up permanently again. The new function is now saved.
4. To transfer the functions of additional buttons, repeat these steps.
5. Press the [MUTE] and [VOL-] buttons to save all taught-in functions and exit the learning mode.

#### Note

When changing the batteries of the remote control, the functions of the taught-in buttons are retained.

## 6.4 Deleting taught functions

### 6.4.1 Deleting a taught function

1. Press and hold the [MUTE] and [VOL+] buttons simultaneously for approx. 5 sec. until the status LED lights up continuously.

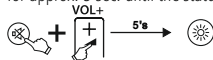

2. Enter the code [9] [8] [1], the status LED flashes 2 times and then lights up permanently again.
3. Press the button whose function you wish to delete. The status LED flashes 3 times and the desired function is deleted.

### 6.4.2 Deleting all taught functions

1. Press and hold the [MUTE] and [VOL+] buttons simultaneously for approx. 5 sec. until the status LED lights up continuously.

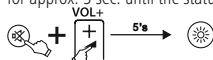

2. Enter the code [9] [8] [2], the status LED flashes 2 times and then lights up permanently again.
3. Press the [OK] button, the status LED flashes 3 times and all taught-in functions are deleted.

## 7. EASY mode

This remote control is equipped with an **EASY mode** function. This allows you to limit the range of functions of this remote control to essential functions. This prevents an accidental change of the TV settings.

In **EASY mode**, the following buttons are available:

	Power TV ON / OFF
	Volume + / -
	TV mute
<b>CH</b>	Programme + / -
<b>0-9</b>	Numeric keys 0 - 9 for programme selection
	Teletext ON/OFF

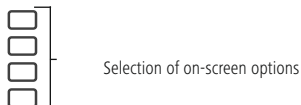

**GUIDE** Show the programme guide (if supported by the TV)

**TV**

**AV** TV/AV input selection

**X** Close menu

## 7.1 Activating EASY mode

1. Press and hold the [MUTE] and [VOL+] buttons simultaneously for approx. 5 sec. until the status LED lights up continuously.

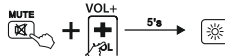

2. Enter the code [9] [7] [0], the status LED flashes 2 times and then lights up permanently again.
3. Press the [OK] button, the status LED flashes 3 times and **EASY mode** is activated.

## 7.2 Deactivating EASY Mode

1. Press and hold the [MUTE] and [VOL+] buttons simultaneously for approx. 5 sec. until the status LED lights up continuously.

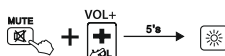

2. Enter the code [9] [7] [0], the status LED flashes 2 times and then lights up permanently again.
3. Press the [EXIT] button, the status LED flashes 3 times and **EASY mode** is deactivated.

### Note

If the remote control is in EASY mode, only the buttons indicated in point 7 function. If one of these buttons is pressed, the status LED lights up until the button is released. In normal mode, the status LED flashes when a button is pressed.

## 8. Care and maintenance

- Never use old and new batteries in the replacement remote control at the same time, as old batteries tend to leak and can lead to a loss of performance.
- Never clean the replacement remote control with scouring agents or harsh cleaning agents.
- Keep the replacement remote control free of dust by cleaning it with a dry soft cloth.

## 9. Troubleshooting

Q. My replacement remote control does not work!

- A. Check your TV. If the main switch on the device is off, the replacement remote control cannot operate the device.
  - A. Check that the batteries are inserted correctly and that the polarity has been observed.
  - A. Check that you have pressed the appropriate device button for the device.
  - A. Replace the batteries if the battery level is low.
- Q. My TV only responds to some button commands.
- A. Try other codes until most of the buttons work properly.
  - F. Some button commands on the remote control are no longer working?
  - A. EASY mode may be activated. Deactivate EASY mode as described in point 7.2.

## 10. Warranty disclaimer

Hama GmbH & Co KG assumes no liability and provides no warranty for damage resulting from improper installation/mounting, improper use of the product or from failure to observe the operating instructions and/ or safety notes.

**Ersatzfernbedienung für PANASONIC SERIES:  
TV/LCD/LED/HDTV**

Vielen Dank, dass Sie sich für ein Hama Produkt entschieden haben! Nehmen Sie sich Zeit und lesen Sie die folgenden Anweisungen und Hinweise zunächst ganz durch. Bewahren Sie diese Bedienungsanleitung anschließend an einem sicheren Ort auf, um bei Bedarf darin nachschlagen zu können. Sollten Sie das Gerät veräußern, geben Sie diese Bedienungsanleitung an den neuen Eigentümer weiter.

Die Fernbedienung kann mit der ausgelieferten Werkseinstellung ca. 90% aller PANASONIC Geräte steuern. Es besteht keine Notwendigkeit, Einstellungen vorzunehmen. Sollte die Fernbedienung nicht funktioniert, wählen Sie eine der in Kapitel 5 beschriebenen Einstellungsmöglichkeiten aus.

**Funktionstasten:**

1. Power TV EIN/AUS/LED
2. Stummschaltung TV
3. Auswahl TV
4. Auswahl AV Eingang
5. Streaming App Menü
6. LINK
7. Zeigen der Programm Übersicht (wenn vom TV unterstützt)
8. Menü-Einstellung
9. HOME
10. Menü schließen
11. Menü
12. Internet
13. SD/USB Eingang
14. Geräte Einstellungen
15. Zurück
16. Auswahl
17. Vorschau anderes Programm oder Auswahl von On-Screen Optionen
18. Auswahl von On-Screen Optionen
19. Lautstärke + / -
20. Programm +/-
21. Teletext EIN/AUS
22. Teletext Untertitel
23. Teletext Info
24. Teletext Seite halten
25. Zifferntasten 0-9 zur Programmwahl
26. Eingabe 2- oder 3-stelliger Programme
27. Vorheriger Sender
28. Info
29. Normal
30. Einstellung Bildgröße
31. Schneller Rücklauf (DVD, BlueRay ...)
32. Start (DVD, BlueRay ...)
33. Schneller Vorlauf (DVD, BlueRay ...)
34. Vorherige Szene (DVD, BlueRay...)
35. Nächste Szene (DVD, BlueRay...)
36. Standbild / Pause (DVD, BlueRay...)
37. 3D Modus EIN/AUS
38. Stop (DVD, BlueRay ...)
39. Aufnahme

**1. Erklärung von Warnsymbolen und Hinweisen**
**Warnung**

Wird verwendet, um Sicherheitshinweise zu kennzeichnen oder um Aufmerksamkeit auf besondere Gefahren und Risiken zu lenken.

**Hinweis**

Wird verwendet, um zusätzlich Informationen oder wichtige Hinweise zu kennzeichnen.

**2. Lieferumfang**

- Ersatzfernbedienung
- 2x AAA Batterien
- Diese Bedienungsanleitung mit Codeliste

**3. Sicherheitshinweise**

- Verwenden Sie die Universal-Fernbedienung nicht in feuchten Umgebungen, und vermeiden Sie Kontakt mit Spritzwasser.
- Halten Sie die Universal-Fernbedienung von Wärmequellen fern, und setzen Sie sie keinem direkten Sonnenlicht aus.
- Die Universal-Fernbedienung gehört wie alle elektrischen Geräte nicht in Kinderhände.
- Das Produkt ist für den privaten, nicht-gewerblichen Gebrauch vorgesehen.
- Verwenden Sie das Produkt ausschließlich für den dazu vorgesehenen Zweck.
- Schützen Sie das Produkt vor Schmutz, Feuchtigkeit und Überhitzung und verwenden Sie es nur in trockenen Räumen.
- Benutzen Sie das Produkt nicht in Bereichen, in denen elektronische Produkte nicht erlaubt sind.
- Lassen Sie das Produkt nicht fallen und setzen Sie es keinen heftigen Erschütterungen aus.
- Nehmen Sie keine Veränderungen am Produkt vor. Dadurch verlieren Sie jegliche Gewährleistungsansprüche.
- Halten Sie Kinder unbedingt von dem Verpackungsmaterial fern, es besteht Erstickungsgefahr.
- Entsorgen Sie das Verpackungsmaterial sofort gemäß den örtlich gültigen Entsorgungsvorschriften.
- Betreiben Sie das Produkt nicht außerhalb seiner in den technischen Daten angegebenen Leistungsgrenzen.
- Öffnen Sie das Produkt nicht und betreiben Sie es bei Beschädigungen nicht weiter.
- Versuchen Sie nicht, das Produkt selbst zu warten oder zu reparieren. Überlassen Sie jegliche Wartungsarbeit dem zuständigen Fachpersonal.
- Verwenden Sie den Artikel nur unter moderaten klimatischen Bedingungen.



## Warnung – Batterien



- Beachten Sie unbedingt die korrekte Polarität (Beschriftung + und -) der Batterien und legen Sie diese entsprechend ein. Bei Nichtbeachtung besteht die Gefahr des Auslaufens oder einer Explosion der Batterien.
- Verwenden Sie ausschließlich Batterien, die dem angegebenen Typ entsprechen. Heben Sie Hinweise für die richtige Batteriewahl, die in der Bedienungsanleitung von Geräten stehen, zum späteren Nachschlagen auf.
- Reinigen Sie vor dem Einlegen der Batterien die Batteriekontakte und die Gegenkontakte.
- Gestatten Sie Kindern nicht ohne Aufsicht das Wechseln von Batterien.
- Wechseln Sie alle Batterien eines Satzes gleichzeitig.
- Mischen Sie alte und neue Batterien nicht, sowie Batterien unterschiedlichen Typs oder Herstellers.
- Entfernen Sie Batterien aus Produkten, die längere Zeit nicht benutzt werden (außer diese werden für einen Notfall bereit gehalten).
- Schließen Sie die Batterien nicht kurz.
- Laden Sie Batterien nicht.
- Werfen Sie Batterien nicht ins Feuer und erwärmen Sie sie nicht.
- Batterien nie öffnen, beschädigen, verschlucken oder in die Umwelt gelangen lassen. Sie können giftige und umweltschädliche Schwermetalle enthalten.
- Entfernen und entsorgen Sie verbrauchte Batterien unverzüglich aus dem Produkt.
- Vermeiden Sie Lagerung, Laden und Benutzung bei extremen Temperaturen und extrem niedrigem Luftdruck (wie z.B. in großen Höhen).
- Achten Sie darauf, dass Batterien mit beschädigtem Gehäuse nicht mit Wasser in Berührung kommen.
- Bewahren Sie Batterien außerhalb der Reichweite von Kindern auf.



## 4. Erste Schritte – Einsetzen der Batterien

### Hinweis



- Verwenden Sie 2 Batterien des Typs AAA.
- Entfernen Sie die Batterieabdeckung an der Unterseite der Fernbedienung.
- Achten Sie auf die richtige Polarität (+/-) der Batterien und des Batterie-fachs.
- Legen Sie die Batterien ein.
- Bringen Sie die Batterieabdeckung wieder an der Fernbedienung an.

### Hinweis – Codespeicher



Diese Fernbedienung speichert die Einstellungen auch während eines Batteriewechsels.

### Hinweis: Energiesparfunktion



Die Fernbedienung schaltet sich automatisch aus, wenn eine Taste länger als 15 Sekunden gedrückt wird. Dies verlängert die Lebensdauer der Batterien, sollte die Fernbedienung an einer Stelle feststecken, an der die Tasten dauerhaft gedrückt werden, z. B. zwischen Sofakissen.

### Hinweis: Anzeige schwache Batterien



- Diese Fernbedienung zeigt an, wenn die Batterien schwach werden.
- Blinkt nach einem Tastendruck die Status-LED 2 mal, sind die Batterien schwach und sollten zeitnah ausgetauscht werden.

## 5. Setup

Die Fernbedienung kann mit der ausgelieferten Werkseinstellung ca. 90% aller PANASONIC Geräte steuern. Es besteht keine Notwendigkeit, Einstellungen vorzunehmen. Sollte die Fernbedienung nicht funktioniert, wählen Sie eine der im Folgenden unter 5.1 und 5.2 genannten Einstellungsmöglichkeiten aus.

### 5.1 Code Eingabe

#### CODE List:

**001, 002, 003, 004, 005, 006, 007, 008, 009, 010, 011, 012, 013, 014, 015, 016, 017, 018, 019, 020, 021, 022, 023, 024, 025, 026, 027, 028, 029, 030, 031, 032, 033, 034, 035, 036, 037, 038, 039, 040, 041, 042, 043, 044, 045, 046, 047, 048, 049, 050, 051, 052**

1. Drücken und halten Sie die Tasten [MUTE] und [POWER] gleichzeitig für ca. 3 Sek. bis die Status-LED dauerhaft leuchtet.

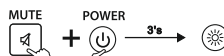

2. Geben Sie einen 3-stelligen Code aus der Code-Liste über die Zahlentasten ein. Die Status-LED bestätigt jede eingegebene Zahl mit einem kurzen Blinken. Sind alle drei Stellen eingegeben, erlischt die Status-LED. Falls Sie einen ungültigen Geräte-Code eingegeben haben, blinkt die Status-LED 3mal und leuchtet anschließend wieder dauerhaft für eine erneute Code-Eingabe.

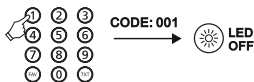

3. Testen Sie die Funktionen der Fernbedienung. Sollte die Funktion nicht einwandfrei sein, versuchen Sie andere Geräte Codes: [002], [003], [004] ...

### Hinweis



Falls Sie einen ungültigen Geräte Code eingegeben haben, blinkt die Status LED zwei Mal auf und zeigt anschließend wieder ein Dauerlicht. Zum Verlassen der Geräte Code Eingabe drücken Sie die Stummschalttaste [MUTE].

### 5.2 Code Suchlauf

1. Drücken Sie die Stummschalttaste [MUTE] und [POWER] gleichzeitig für ca. 3 Sek., bis die Status LED aufleuchtet.

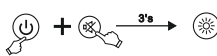

2. Drücken Sie die Taste [CH+ oder CH-], um den Code Suchlauf zu starten. Bei jedem Tastendruck sendet die Fernbedienung einen neuen Code an ihr TV Gerät. Wenn ihr TV Gerät auf ein anderes Programm umschaltet, testen Sie den gefundenen Geräte Code ebenfalls mit den Tasten [POWER], [VOL +], [VOL -], [MENÜ] und den Zifferntasten 0-9. Sind die Funktionen gegeben, drücken Sie die Taste [MUTE], um den Geräte Code zu speichern und den Suchlauf zu beenden.
3. Sind die Funktionen nicht gegeben, wiederholen Sie den Suchlauf durch Drücken der Taste [CH+].

### 5.3 Code Suche

Sie können sich den aktuell von der Fernbedienung verwendeten Code anzeigen lassen:

1. Drücken und halten Sie zunächst die Stummschaltaste [MUTE], anschließend gefolgt von [POWER]. Lassen Sie die beiden Tasten los, wenn nach ca. 3 Sek die Status LED aufleuchtet.
2. Geben Sie mit den Zifferntasten die Zahlenfolge 9-9-0 ein. Die Status LED blinkt zwei Mal und erlischt.
3. Geben Sie mit den Zifferntasten die Zahl 1 ein. Zählen Sie die Anzahl der einzelnen Blinksignale der Status LED – diese Anzahl entspricht der ersten Ziffer des aktuellen Geräte Codes. Gehen Sie für die 2te und 3te Stelle des Codes entsprechend vor:  
2te Ziffer -> 2 eingeben -> Blinksignale zählen  
3te Ziffer -> 3 eingeben -> Blinksignale zählen  
Wenn eine Ziffer des Gerätecodes eine 0 ist, blinkt die LED nicht.

### 5.4 Übersicht kompatibler Fernbedienungen

Aufgrund der großen Anzahl an unterschiedlichen Fernbedienungen können wir in der Code List nur eine begrenzte Anzahl angeben. Stimmen Tastenschema und Gehäuseform Ihrer ursprünglichen Fernbedienung mit einem der abgebildeten Modelle überein, so ist diese kompatibel (www.hama.com ➔ 00221064 ➔ Downloads).

### 5.5 Zurücksetzen auf Werkseinstellung

Drücken und halten Sie die Tasten [RETURN] und [0] für ca. 5 Sek. bis die Status-LED dreimal blinkt und danach ausgeht. Die Fernbedienung ist jetzt erfolgreich auf die Werkseinstellung zurück gesetzt.

#### Hinweis

Alle angelernten bzw. kopierten Tasten sowie sämtliche Einstellungen der Fernbedienung werden hierbei gelöscht.

## 6. Lernfunktion

Diese Fernbedienung ist mit einer Lernfunktion ausgestattet. Dadurch können Sie Funktionen Ihrer Originalfernbedienung auf diese Fernbedienung übertragen.

### 6.1 Bevor Sie die Lernfunktion starten

1. Achten Sie auf einen einwandfreien Zustand aller verwendeten Batterien in beiden Fernbedienungen. Wechseln Sie diese gegebenenfalls.
2. Legen Sie Ihre Originalfernbedienung und die Fernbedienung so nebeneinander, dass sich die Infrarotdioden der Fernbedienungen direkt gegenüberliegen.
3. Korrigieren Sie, wenn nötig, die Höhe beider Fernbedienungen, um eine optimale Ausrichtung zu erzielen.
4. Der Abstand beider Fernbedienungen sollte ca. 3 cm betragen.



#### Hinweis

- Bewegen Sie die Fernbedienungen während des Lernvorgangs nicht.
- Stellen Sie sicher, dass es sich bei der Raumbelichtung nicht um Leuchtstoffröhren oder Energiesparlampen handelt, da diese Störungen verursachen und damit den Lernvorgang behindern könnten.
- Die Entfernung der beiden Fernbedienungen zur nächsten Lichtquelle sollte mindestens 1 Meter betragen.
- Der Lernvorgang wird ohne Speichern beendet, wenn während des aktivierten Lernmodus 15 Sek. lang keine Taste betätigt wird oder kein Signal empfangen wird.
- Im Lernmodus kann jede Taste nur mit einer Funktion belegt werden. Eine neue Funktion überschreibt die auf dieser Taste bisher angelernte Funktion.

### 6.2 Aktivieren des Lernmodus

1. Drücken und halten Sie die Tasten [MUTE] und [VOL+] gleichzeitig für ca. 5 Sek. bis die Status-LED dauerhaft leuchtet.



2. Geben Sie den Code [9] [8] [0] ein, die Status-LED blinkt 2mal und leuchtet dann dauerhaft.
3. Die Fernbedienung befindet sich jetzt im Lernmodus.

### 6.3 Übertragen der Tastenfunktion

1. Drücken Sie die Taste auf der Originalfernbedienung, deren Funktion Sie übertragen möchten. Zur Bestätigung, dass der Befehl empfangen wurde, blinkt die Status-LED der Ersatzfernbedienung.
2. Drücken Sie nun die Taste der Ersatzfernbedienung, auf die die Funktion übertragen werden soll.
3. Die Funktions-LED der Ersatzfernbedienung blinkt 3mal zur Bestätigung und leuchtet anschließend wieder dauerhaft. Die neue Funktion ist nun gespeichert.
4. Um die Funktionen weiterer Tasten zu übertragen, wiederholen Sie diese Schritte.
5. Drücken Sie die Taste [MUTE] und [VOL-] um alle angelernten Funktionen zu speichern und den Lernmodus zu verlassen.

#### Hinweis

Beim Wechsel der Batterien der Fernbedienung bleiben die Funktionen der angelernten Tasten erhalten.

### 6.4 Löschen angelernter Funktionen

#### 6.4.1 Löschen einer angelernten Funktion

1. Drücken und halten Sie die Tasten [MUTE] und [VOL+] gleichzeitig für ca. 5 Sek. bis die Status-LED dauerhaft leuchtet.



2. Geben Sie den Code [9] [8] [1] ein, die Status-LED blinkt 2mal und leuchtet anschließend wieder dauerhaft.
3. Drücken Sie die Taste, deren Funktion Sie löschen möchten. Die Status-LED blinkt 3mal und die gewünschte Funktion ist gelöscht.

## 6.4.2 Löschen aller angelernten Funktionen

1. Drücken und halten Sie die Tasten [MUTE] und [VOL+] gleichzeitig für ca. 5 Sek. bis die Status-LED dauerhaft leuchtet.

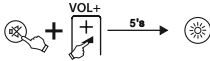

2. Geben Sie den Code [9] [8] [2] ein, die Status-LED blinkt 2mal und leuchtet anschließend wieder dauerhaft.
3. Drücken Sie die Taste [OK], die Status-LED blinkt 3mal und alle angelernten Funktionen sind gelöscht.

## 7. EASY Mode

Diese Fernbedienung ist mit einer **EASY Mode** Funktion ausgestattet. Dadurch können Sie den Funktionsumfang dieser Fernbedienung auf wesentliche Funktionen beschränken. Eine versehentliche Änderung der TV-Einstellungen wird somit verhindert.

Im **EASY Mode** stehen Ihnen folgende Tasten zur Verfügung:

	Power TV EIN / AUS
	Lautstärke + / -
	Stummschaltung TV
<b>CH</b>	Programm + / -
<b>0-9</b>	Zifferntasten 0 – 9 zur Programmwahl
	Teletext EIN/AUS



**GUIDE** Zeigen der Programm Übersicht (wenn vom TV unterstützt)

<b>TV</b>	
<b>AV</b>	Auswahl TV/AV Eingang
<b>X</b>	Menu schließen

## 7.1 EASY Mode aktivieren

1. Drücken und halten Sie die Tasten [MUTE] und [VOL+] gleichzeitig für ca. 5 Sek. bis die Status-LED dauerhaft leuchtet.



2. Geben Sie den Code [9] [7] [0] ein, die Status-LED blinkt 2mal und leuchtet anschließend wieder dauerhaft.
3. Drücken Sie die Taste [OK], die Status-LED blinkt 3mal und der **EASY Mode** ist aktiviert.

## 7.2 EASY Mode deaktivieren

1. Drücken und halten Sie die Tasten [MUTE] und [VOL+] gleichzeitig für ca. 5 Sek. bis die Status-LED dauerhaft leuchtet.

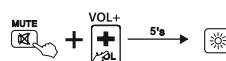

2. Geben Sie den Code [9] [7] [0] ein, die Status-LED blinkt 2mal und leuchtet anschließend wieder dauerhaft.
3. Drücken Sie die Taste [EXIT], die Status-LED blinkt 3mal und der **EASY Mode** ist deaktiviert.

### Hinweis

Beindet sich die Fernbedienung im EASY Mode, funktionieren nur die in Punkt 7 angegebenen Tasten. Wird eine dieser Tasten gedrückt, leuchtet die Status-LED bis zum Loslassen der Taste. Im Normal Modus blinkt die Status-LED, wenn eine Taste gedrückt wird.

## 8. Wartung und Pflege

- Verwenden Sie nie gleichzeitig alte und neue Batterien in der Ersatz-Fernbedienung, da alte Batterien zum Auslaufen neigen und zu einem Leistungsverlust führen können.
- Reinigen Sie die Ersatz-Fernbedienung keinesfalls mit Scheuermitteln oder scharfen Reinigungsmitteln.
- Halten Sie die Ersatz-Fernbedienung frei von Staub, indem Sie sie mit einem trockenen weichen Tuch reinigen.

## 9. Fehlerbehebung

- F. Meine Ersatz-Fernbedienung funktioniert nicht!
- A. Überprüfen Sie Ihren Fernseher. Wenn der Hauptschalter des Geräts ausgeschaltet ist, kann die Ersatz-Fernbedienung das TV-Gerät nicht bedienen.
- A. Überprüfen Sie, dass die Batterien korrekt eingesetzt sind und die Polarität beachtet wurde.
- A. Überprüfen Sie, ob Sie die entsprechende Gerätetaste für das Gerät gedrückt haben.
- A. Tauschen Sie die Batterien bei niedrigem Batteriestand aus.
- F. Mein TV-Gerät reagiert nur auf einige Tastenbefehle.
- A. Probieren Sie andere Codes, bis die meisten Tasten ordnungsgemäß funktionieren.
- F. Einige Tastenbefehle der Fernbedienung funktionieren nicht mehr?
- A. Möglicherweise ist der EASY Mode aktiviert. Deaktivieren Sie den EASY Mode wie im Punkt 7.2. beschrieben.

## 10. Haftungsausschluss

Die Hama GmbH & Co KG übernimmt keinerlei Haftung oder Gewährleistung für Schäden, die aus unsachgemäßer Installation, Montage und unsachgemäßem Gebrauch des Produktes oder einer Nichtbeachtung der Bedienungsanleitung und/oder der Sicherheitshinweise resultieren.

## Télécommande de recharge pour les SÉRIES PANASONIC : TV/LCD/LED/HDTV



Nous vous remercions d'avoir choisi un produit Hama !  
Veuillez prendre le temps de lire l'ensemble des remarques et consignes suivantes. Veuillez conserver ce mode d'emploi à portée de main afin de pouvoir le consulter en cas de besoin. Transmettez-le au nouveau propriétaire avec l'appareil le cas échéant.

Avec les réglages d'usine livrés, la télécommande peut commander environ 90 % de tous les appareils PANASONIC. Il n'est pas nécessaire de procéder à des réglages. Si la télécommande ne fonctionne pas, choisissez l'une des options de réglage décrites au chapitre 5.

### Touches de fonctionnement :

1. TV ON/OFF/LED
2. Mise en mode silencieux du téléviseur
3. Sélection TV
4. Sélection de l'entrée AV
5. Menu de l'application de streaming
6. LINK
7. Afficher l'aperçu du programme (s'il est pris en charge par le téléviseur)
8. Réglage du menu
9. ACCUEIL
10. Fermer le menu
11. Menu
12. Internet
13. Entrée SD/USB
14. Paramètres des appareils
15. Retour
16. Sélection
17. Aperçu d'un autre programme ou sélection d'options à l'écran
18. Sélection d'options à l'écran
19. Volume +/-
20. Programme +/-
21. Télétexte MARCHÉ/ARRÊT
22. Télétexte Sous-titres
23. Info sur le télétexte
24. Maintenir la page télétexte
25. Touches numériques 0 à 9 pour la sélection du programme
26. Saisie de programmes à 2 ou 3 chiffres
27. Chaîne précédente
28. Info
29. Normal
30. Réglage de la taille de l'image
31. Retour rapide (DVD, BlueRay ...)
32. Démarrage (DVD, BlueRay ...)
33. Avance rapide (DVD, BlueRay ...)
34. Scène précédente (DVD, BlueRay...)
35. Scène suivante (DVD, BlueRay...)
36. Arrêt sur image/Pause (DVD, BlueRay...)
37. Mode 3D ON/OFF
38. Arrêt (DVD, BlueRay ...)
39. Enregistrement

## 1. Explication des symboles d'avertissement et des remarques

### Avertissement



Ce symbole est utilisé pour indiquer des consignes de sécurité ou pour attirer votre attention sur des dangers et risques particuliers.

### Remarque



Ce symbole est utilisé pour indiquer des informations supplémentaires ou des remarques importantes.

## 2. Contenu de la livraison

- Télécommande de recharge
- 2 piles AAA
- Ce mode d'emploi avec la liste des codes

## 3. Consignes de sécurité

- Veuillez ne pas utiliser la télécommande universelle dans des environnements humides et évitez tout contact avec des éclaboussures d'eau.
- Conservez la télécommande universelle à l'écart de toute source de chaleur et ne l'exposez pas à la lumière directe du soleil.
- La télécommande universelle comme tout appareil électrique doit être gardée hors de portée des enfants.
- Ce produit est destiné à un usage privé et non commercial.
- L'emploi du produit est exclusivement réservé à sa fonction prévue.
- Protégez le produit de toute saleté, humidité, surchauffe et utilisez-le uniquement dans des locaux secs.
- N'utilisez pas le produit dans des zones où les produits électroniques ne sont pas autorisés.
- Protégez le produit des secousses violentes et évitez tout choc ou toute chute.
- N'apportez aucune modification au produit. Toute modification vous ferait perdre vos droits de garantie.
- Tenez les emballages d'appareils hors de portée des enfants, risque d'étouffement.
- Recyclez les matériaux d'emballage conformément aux prescriptions locales en vigueur.
- N'utilisez pas le produit en dehors des limites de puissance indiquées dans les caractéristiques techniques.
- Ne tentez pas d'ouvrir le produit en cas de détérioration et cessez de l'utiliser.
- Ne tentez pas de réparer le produit vous-même ni d'effectuer des travaux d'entretien. Déléguez tous travaux d'entretien à des techniciens qualifiés.
- Utilisez l'article dans des conditions climatiques modérées uniquement.

## Avertissement - Piles



- Respectez impérativement la polarité de la pile (indications + et -) lors de son insertion dans le boîtier. Risques d'écoulement et d'explosion des piles si tel n'est pas le cas.
- Utilisez exclusivement des piles du type indiqué. Conservez les instructions relatives au choix des piles qui figurent dans le mode d'emploi des appareils pour pouvoir vous y référer ultérieurement.
- Avant d'insérer les piles, nettoyez-en les contacts, ainsi que les contacts d'accouplement.
- N'autorisez pas des enfants à remplacer les piles d'un appareil sans surveillance.
- Remplacez toutes les piles usagées simultanément.
- N'utilisez pas simultanément des piles usagées et des piles neuves ou des piles de différents types.
- Retirez les piles des produits que vous ne comptez pas utiliser pendant un certain temps (à l'exception de ceux qui peuvent être utilisés en cas d'urgence).
- Ne court-circuitez pas les piles.
- Ne tentez pas de recharger les piles.
- Ne jetez pas de piles au feu et ne les faites pas chauffer.
- Ne tentez pas d'ouvrir les piles, faites attention à ne pas les endommager, les jeter dans l'environnement et à ce que des jeunes enfants ne les avalent pas. Les piles sont susceptibles de contenir des métaux lourds toxiques et nocifs pour l'environnement.
- Retirez les piles usagées immédiatement du produit et mettez-les au rebut immédiatement.
- Évitez le stockage, le chargement et l'utilisation du produit à des températures extrêmes et à des pressions atmosphériques extrêmement basses (comme en haute altitude par exemple).
- Veillez à ce que les piles dont le boîtier est endommagé n'entrent pas en contact avec de l'eau.
- Conservez les piles hors de portée des enfants.



## 4. Première étape - Mise en place des piles

### Remarque



- Utilisez 2 piles de type AAA.
- Retirez le couvercle du compartiment à piles situé en-dessous de la télécommande.
- Veillez à orienter les piles selon la polarité (+/-) indiquée dans le compartiment à piles.
- Insérez les piles.
- Remplacez le cache du compartiment à piles sur la télécommande.

### Remarque – mémoire des codes



Cette télécommande mémorise les réglages même en cas de remplacement de la pile.

### Remarque : Fonction d'économie d'énergie



La télécommande s'éteint automatiquement dès qu'une touche est maintenue enfoncée pendant plus de 15 secondes. Cela permet de prolonger la durée de vie des piles si jamais la télécommande se retrouvait coincée dans un endroit où les touches peuvent rester enfoncées en continu, par ex. entre les coussins du canapé.

### Remarque : affichage en cas de piles faibles



- Cette télécommande indique quand les piles deviennent faibles.
- Si la LED d'état clignote 2 fois après que vous avez appuyé sur une touche, les piles sont faibles et doivent être remplacées rapidement.

## 5. Paramétrage

Avec les réglages d'usine livrés, la télécommande peut commander environ 90 % de tous les appareils PANASONIC. Il n'est pas nécessaire de procéder à des réglages. Si la télécommande ne fonctionne pas, choisissez l'une des options de réglage mentionnées aux points 5.1 et 5.2 ci-dessous.

### 5.1 Saisie du code

#### Liste des CODES :

**001, 002, 003, 004, 005, 006, 007, 008, 009, 010, 011, 012, 013, 014, 015, 016, 017, 018, 019, 020, 021, 022, 023, 024, 025, 026, 027, 028, 029, 030, 031, 032, 033, 034, 035, 036, 037, 038, 039, 040, 041, 042, 043, 044, 045, 046, 047, 048, 049, 050, 051, 052**

1. Appuyez simultanément sur les touches [MUTE] et [POWER] pendant environ 3 secondes jusqu'à ce que la LED d'état s'allume de façon fixe.

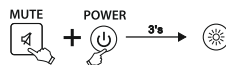

2. Saisissez un code à 3 chiffres de la liste des codes à l'aide des touches numériques. La LED d'état confirme chaque chiffre saisi par un bref clignotement. Lorsque les trois chiffres sont saisis, la LED d'état s'éteint. Si vous avez saisi un code de l'appareil non valable, la LED d'état clignote 3 fois puis s'allume à nouveau de façon fixe pour une nouvelle saisie de code.

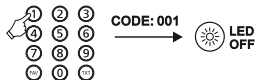

3. Testez les fonctions de la télécommande. Si le fonctionnement n'est pas correct, essayez d'autres codes d'appareils : [002], [003], [004] ...

### Remarque



Si vous avez saisi un code de l'appareil non valable, la LED d'état clignote deux fois puis redevient fixe. Pour quitter la saisie du code de l'appareil, appuyez sur la touche de mise en mode silencieux [MUTE].

### 5.2 Recherche de codes

1. Appuyez simultanément sur les touches [MUTE] et [POWER] pendant environ 3 secondes jusqu'à ce que la LED d'état s'allume.

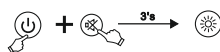

2. Appuyez sur la touche [CH+ ou CH-] pour lancer la recherche du code. Chaque fois que vous appuyez sur une touche, la télécommande envoie un nouveau code à votre téléviseur. Si votre téléviseur passe à une autre chaîne, testez également le code d'appareil trouvé à l'aide des touches [POWER], [VOL +], [VOL -], [MENU] et des touches numériques 0-9. Si les fonctions sont opérantes, appuyez sur la touche [MUTE] pour enregistrer le code de l'appareil et quitter le mode de recherche.
3. Si les fonctions sont inopérantes, répétez la recherche en appuyant sur la touche [CH+].

### 5.3 Recherche de code

Vous pouvez afficher le code actuellement utilisé par la télécommande :

1. Appuyez d'abord sur la touche de mise en mode silencieux [MUTE] et maintenez-la enfoncée, puis appuyez sur [POWER]. Relâchez les deux touches lorsque la LED d'état s'allume après environ 3 secondes.
2. Utilisez les touches numériques pour entrer la séquence de chiffres 9-9-0. La LED d'état clignote deux fois puis s'éteint.
3. Utilisez les touches numériques pour saisir le chiffre 1. Comptez le nombre de clignotements individuels de la LED d'état - ce nombre correspond au premier chiffre du code actuel de l'appareil. Procédez de la même manière pour les 2e et 3e positions du code :  
2e chiffre -> saisir 2 -> compter les clignotements  
3e chiffre -> saisir 3 -> compter les clignotements  
Si un chiffre du code de l'appareil est un 0, la LED ne clignote pas.

### 5.4 Aperçu des télécommandes compatibles

En raison du grand nombre de télécommandes différentes, nous ne pouvons en indiquer qu'un nombre limité dans la liste des codes. Si le schéma des touches et la forme du boîtier de votre télécommande d'origine correspondent à l'un des modèles illustrés, cela signifie qu'elle est compatible ([www.hama.com](http://www.hama.com) ➔ 00221064 ➔ Downloads).

### 5.5 Réinitialisation à la valeur par défaut

Appuyez simultanément sur les touches [RETURN] et [0] pendant environ 5 secondes jusqu'à ce que la LED d'état clignote trois fois puis s'éteigne. La télécommande a désormais été réinitialisée avec succès aux réglages d'usine.

#### Remarque

Toutes les touches apprises ou copiées ainsi que tous les réglages de la télécommande sont alors effacés.

### 6. Fonction d'apprentissage

Cette télécommande est équipée d'une fonction d'apprentissage. Celle-ci vous permet de transférer les fonctions de votre télécommande d'origine vers cette télécommande.

#### 6.1 Avant de lancer la fonction d'apprentissage

1. Assurez-vous que toutes les piles utilisées dans les deux télécommandes sont en bon état. Changez-les si nécessaire.
2. Placez votre télécommande d'origine et la télécommande universelle à proximité l'une de l'autre de façon à ce que les diodes infrarouges des télécommandes soient directement face à face.
3. Si nécessaire, ajustez la hauteur des deux télécommandes pour obtenir un alignement optimal.
4. La distance entre les deux télécommandes doit être d'environ 3 cm.



#### Remarque

- Ne déplacez pas les télécommandes pendant le processus d'apprentissage.
- Veillez à ce que l'éclairage de la pièce ne soit pas constitué de tubes fluorescents ou de lampes à économie d'énergie, car ils pourraient provoquer des interférences et ainsi entraver le processus d'apprentissage.
- La distance entre les deux télécommandes et la source de lumière la plus proche doit être d'au moins 1 mètre.
- Le processus d'apprentissage se termine sans sauvegarde si aucune touche n'est actionnée pendant 15 secondes ou si aucun signal n'est reçu pendant le mode d'apprentissage activé.
- En mode d'apprentissage, chaque touche ne peut se voir attribuer qu'une seule fonction. Une nouvelle fonction remplace la fonction précédemment apprise sur cette touche.

### 6.2 Activation du mode d'apprentissage

1. Appuyez simultanément sur les touches [MUTE] et [VOL+] pendant environ 5 secondes jusqu'à ce que la LED d'état s'allume de façon fixe.

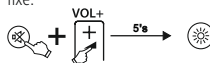

2. Entrez le code [9] [8] [0], la LED d'état clignote 2 fois puis reste allumée de façon fixe.
3. La télécommande est maintenant en mode d'apprentissage.

### 6.3 Transfert de la fonction de la touche

1. Appuyez sur la touche de la télécommande d'origine dont vous souhaitez transférer la fonction. Pour confirmer que la commande a été reçue, la LED d'état de la télécommande de rechange clignote.
2. Appuyez maintenant sur la touche de la télécommande de rechange à laquelle la fonction doit être transférée.
3. La LED de fonctionnement de la télécommande de rechange clignote 3 fois pour confirmation, puis elle reste de nouveau allumée de façon fixe. La nouvelle fonction est maintenant sauvegardée.
4. Pour transférer les fonctions de touches supplémentaires, répétez ces étapes.
5. Appuyez sur la touche [MUTE] et [VOL-] pour enregistrer toutes les fonctions apprises et quitter le mode d'apprentissage.

#### Remarque

Lors du remplacement des piles de la télécommande, les fonctions des touches apprises sont conservées.

### 6.4 Suppression des fonctions apprises

#### 6.4.1 Suppression d'une fonction apprise

1. Appuyez simultanément sur les touches [MUTE] et [VOL+] pendant environ 5 secondes jusqu'à ce que la LED d'état s'allume de façon fixe.

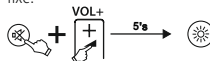

2. Entrez le code [9] [8] [1], la LED d'état clignote 2 fois puis reste de nouveau allumée de façon fixe.

- Appuyez sur la touche dont vous souhaitez supprimer la fonction. La LED d'état clignote 3 fois et la fonction souhaitée est supprimée.

#### 6.4.2 Suppression de toutes les fonctions apprises

- Appuyez simultanément sur les touches [MUTE] et [VOL+] pendant environ 5 secondes jusqu'à ce que la LED d'état s'allume de façon fixe.

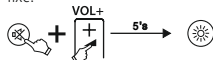

- Entrez le code [9] [8] [2], la LED d'état clignote 2 fois puis reste de nouveau allumée de façon fixe.
- Appuyez sur la touche [OK], la LED d'état clignote 3 fois et toutes les fonctions apprises sont supprimées.

#### 7. EASY Mode

Cette télécommande est dotée d'une fonction **EASY Mode**. Celle-ci vous permet de limiter les fonctionnalités de cette télécommande aux fonctions essentielles. Toute modification accidentelle des réglages du téléviseur est ainsi évitée.

En **EASY Mode**, les touches suivantes sont à votre disposition :

	MARCHE/ARRÊT du téléviseur
	Volume + / -
	Mise en mode silencieux TV
<b>CH</b>	Programme + / -
<b>0-9</b>	Touches numériques 0 à 9 pour la sélection du programme
	TEXTE Télétexte ON/OFF

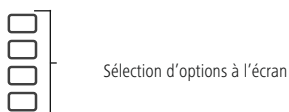

**GUIDE** Pour afficher l'aperçu du programme (s'il est pris en charge par le téléviseur)

<b>TV</b>	
<b>AV</b>	Sélection de l'entrée TV/AV
<b>X</b>	Fermer le menu

#### 7.1 Activer EASY Mode

- Appuyez simultanément sur les touches [MUTE] et [VOL+] pendant environ 5 secondes jusqu'à ce que la LED d'état s'allume de façon



fixe.

- Entrez le code [9] [7] [0], la LED d'état clignote 2 fois puis reste de nouveau allumée de façon fixe.
- Appuyez sur la touche [OK], la LED d'état clignote 3 fois et **EASY Mode** est activé.

#### 7.2 Désactiver EASY Mode

- Appuyez simultanément sur les touches [MUTE] et [VOL+] pendant environ 5 secondes jusqu'à ce que la LED d'état s'allume de façon fixe.

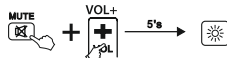

- Entrez le code [9] [7] [0], la LED d'état clignote 2 fois puis reste de nouveau allumée de façon fixe.
- Appuyez sur la touche [EXIT], la LED d'état clignote 3 fois et le mode **EASY Mode** est désactivé

#### Remarque

Si la télécommande se trouve en EASY Mode, seules les touches indiquées au point 7 fonctionnent. Si vous appuyez sur l'une de ces touches, la LED d'état s'allume jusqu'à ce que la touche soit relâchée. En mode normal, la LED d'état clignote lorsqu'une touche est actionnée.

#### 8. Soins et entretien

- Pour votre télécommande de rechange, n'utilisez jamais à la fois d'anciennes et de nouvelles piles. En effet, les anciennes piles ont tendance à couler et peuvent entraîner une perte des performances.
- Ne nettoyez pas la télécommande de rechange avec des produits abrasifs ou des détergents puissants.
- Protégez la télécommande de rechange de la poussière en la nettoyant avec un chiffon doux et sec.

#### 9. Dépannage

- Q. Ma télécommande de rechange ne fonctionne pas !
- A. Vérifiez votre téléviseur. Si l'interrupteur principal de l'appareil est éteint, la télécommande de rechange ne peut pas faire fonctionner l'appareil.
- R. Vérifiez que les piles sont correctement mises en place et que la polarité a été respectée.
- R. Vérifiez que vous avez appuyé sur la touche appropriée de l'appareil.
- R. Remplacez les piles si elles sont faibles.
- Q. Mon téléviseur ne répond à aucune touche.
- R. Essayez avec un autre code jusqu'à ce que la plupart des touches fonctionnent correctement.
- Q. Certaines commandes de touches de la télécommande ne fonctionnent plus ?
- A. Il est possible que EASY Mode soit activé. Désactivez EASY Mode comme décrit au point 7.2.

#### 10. Exclusion de responsabilité

La société Hama GmbH & Co KG décline toute responsabilité en cas de dommages provoqués par une installation, un montage ou une utilisation non conformes du produit ou encore provoqués par le non-respect des consignes du mode d'emploi et/ou des consignes de sécurité.

## Mando a distancia de repuesto para la SERIE PANASONIC: TV/LCD/LED/HDTV



Gracias por adquirir un producto de Hama.

Lea primero las siguientes instrucciones e indicaciones. Después, guarde estas instrucciones de manejo en un lugar seguro para poder consultarlas cuando sea necesario. Si vende el aparato, entregue estas instrucciones de manejo al nuevo propietario.

Con los ajustes de fábrica suministrados, el mando a distancia puede controlar aprox. el 90 % de los aparatos PANASONIC. No es necesario realizar ningún ajuste. Si el mando a distancia no funciona, seleccione una de las opciones de ajuste descritas en el capítulo 5.

### Botones de función:

1. Encendido TV ON/OFF/LED
2. Silenciamiento del televisor
3. Selección de TV
4. Selección de entrada AV
5. Menú de la aplicación de streaming
6. ENLACE
7. Mostrar el resumen del programa (si el televisor lo admite)
8. Configuración del menú
9. HOME
10. Cerrar menú
11. Menú
12. Internet
13. Entrada SD/USB
14. Ajustes del dispositivo
15. Volver
16. Selección
17. Previsualizar otro programa o seleccionar opciones en pantalla
18. Selección de opciones en pantalla
19. Volumen +/-
20. Programa +/-
21. Teletexto ON/OFF
22. Subtítulos de teletexto
23. Info Teletexto
24. Permanecer en página de teletexto
25. Botones numéricos 0 - 9 para seleccionar el programa
26. Introducción de programas de 2 o 3 dígitos
27. Canal anterior
28. Info
29. Normal
30. Ajuste del tamaño de la imagen
31. Rebobinado rápido (DVD, BlueRay...)
32. Iniciar (DVD, BlueRay...)
33. Avance rápido (DVD, BlueRay...)
34. Escena anterior (DVD, BlueRay...)
35. Siguiente escena (DVD, BlueRay...)
36. Congelar / Pausa (DVD, BlueRay...)
37. Modo 3D ON/OFF
38. Detener (DVD, BlueRay...)
39. Grabación

## 1. Explicación de los símbolos de aviso y de las indicaciones

### Advertencia



Se utiliza para identificar indicaciones de seguridad o para llamar la atención sobre peligros y riesgos especiales.

### Nota



Se utiliza para indicar información adicional o indicaciones importantes.

## 2. Volumen de suministro

- Mando a distancia de repuesto
- 2x pilas AAA
- Este manual de instrucciones con lista de códigos

## 3. Indicaciones de seguridad

- No utilice el mando a distancia universal en ambientes húmedos y evite el contacto con salpicaduras de agua.
- Mantenga el mando a distancia universal alejado de fuentes de calor y no lo exponga a la luz solar directa.
- Como todos los aparatos eléctricos, el mando a distancia universal no debe dejarse en manos de niños.
- El producto está destinado al uso privado, no comercial.
- Utilice el producto exclusivamente para el fin previsto.
- Proteja el producto de la suciedad, la humedad y el sobrecalentamiento y utilícelo solo en espacios secos.
- No utilice el producto en áreas donde no se permitan aparatos electrónicos.
- No dejes caer el producto ni lo sometas a sacudidas fuertes.
- No realice cambios en el producto. Esto conllevaría la pérdida de todos los derechos de la garantía.
- Mantenga el material de embalaje fuera del alcance de los niños, ya que existe peligro de asfixia.
- Deseche el material de embalaje de conformidad con las normativas locales vigentes en materia de eliminación de desechos.
- No utilice el producto fuera de los límites de potencia indicados en los datos técnicos.
- No abra el producto ni siga utilizándolo en caso de presentar daños.
- No intente mantener ni reparar el producto por cuenta propia. Encargue cualquier trabajo de mantenimiento al personal especializado competente.
- Use el artículo únicamente cuando las condiciones climáticas sean moderadas.



## Advertencia sobre las pilas



- Asegúrese siempre de que la polaridad de las pilas sea correcta (inscripciones + y -) y colóquelas según corresponda. La no observación de lo anterior conlleva el riesgo de derrame o explosión de las pilas.
- Utilice exclusivamente pilas del tipo especificado. Guarde anotaciones sobre la selección correcta de las pilas en las instrucciones de uso del aparato para futuras consultas.
- Antes de colocar las pilas, limpie los contactos y los contracontactos de las mismas.
- No permita a los niños cambiar las pilas sin la supervisión de una persona adulta.
- Cambie todas las pilas de un juego al mismo tiempo.
- No mezcle pilas viejas y nuevas ni tampoco pilas de tipos o fabricantes diferentes.
- Retire las pilas de aquellos productos que no vayan a usarse durante un tiempo prolongado (a no ser que estos deban permanecer operativos para casos de emergencia).
- No cortocircuite las pilas.
- No cargue las pilas.
- No arroje las pilas al fuego ni las caliente.
- Nunca abra, dañe ni ingiera pilas ni tampoco las deseche en el medio ambiente. Pueden contener metales pesados tóxicos y dañinos para el medio ambiente.
- Retire y deseche de inmediato las pilas gastadas del producto.
- Evite almacenar, cargar o usar las pilas en condiciones de temperatura extrema o de presión atmosférica extremadamente baja como, por ejemplo, a grandes alturas.
- Asegúrese de que las pilas con carcasa dañadas no entren en contacto con el agua.
- Mantenga las pilas fuera del alcance de los niños.



## 4. Primeros pasos - Colocación de las pilas

### Nota



- Utilice 2 pilas AAA.
- Retire la tapa de las pilas en la parte inferior del mando a distancia.
- Compruebe que coincide la polaridad (+/-) de las pilas y del compartimento de las mismas.
- Coloque las pilas.
- Vuelva a colocar la tapa de las pilas en el mando.

### Nota - Memoria de códigos



Este mando a distancia guarda los ajustes incluso mientras se cambian las pilas.

### Nota: Función de ahorro de energía



El mando a distancia se apaga automáticamente si se pulsa un botón durante más de 15 segundos. Esto prolongará la vida útil de las pilas si el mando a distancia está atascado en un lugar donde los botones estén continuamente pulsados, por ejemplo, entre los cojines del sofá.

### Nota: indicación si las baterías tienen un nivel de carga bajo



- Este mando a distancia avisa cuando el nivel de carga de las pilas es bajo.
- Si el LED de estado parpadea dos veces después de pulsar un botón, ello quiere decir que las pilas tienen poca carga y deben sustituirse en breve.

## 5. Configuración

Con los ajustes de fábrica suministrados, el mando a distancia puede controlar aprox. el 90 % de los aparatos PANASONIC. No es necesario realizar ningún ajuste. Si el mando a distancia no funciona, seleccione una de las opciones de ajuste mencionadas en los puntos 5.1 y 5.2.

### 5.1 Introducción del código

#### Lista de códigos:

**001, 002, 003, 004, 005, 006, 007, 008, 009, 010, 011, 012, 013, 014, 015, 016, 017, 018, 019, 020, 021, 022, 023, 024, 025, 026, 027, 028, 029, 030, 031, 032, 033, 034, 035, 036, 037, 038, 039, 040, 041, 042, 043, 044, 045, 046, 047, 048, 049, 050, 051, 052**

1. Presione y mantenga pulsados los botones [MUTE] y [POWER] simultáneamente durante unos 3 segundos hasta que el LED de estado se ilumine de forma continua.

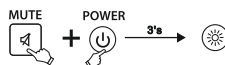

2. Introduzca un código de 3 cifras de la lista de códigos mediante los botones numéricos. El LED de estado confirma cada número introducido con un breve parpadeo. Cuando haya introducido las tres cifras, el LED de estado debería apagarse. Si ha introducido un código de unidad no válido, el LED de estado parpadeará 3 veces y a continuación volverá a encenderse de forma permanente para que usted pueda introducir otro código.

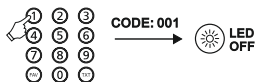

3. Pruebe las funciones del mando a distancia. Si alguna función no responde correctamente, pruebe a insertar códigos diferentes: [002], [003], [004]...

### Nota



Si ha introducido un código de dispositivo no válido, el LED de estado parpadeará dos veces y luego volverá a mostrar una luz fija. Para salir de la pantalla de introducción del código, pulse el botón de silencio [MUTE].

### 5.2 Búsqueda de códigos

1. Presione y mantenga pulsados los botones [MUTE] y [POWER] simultáneamente durante unos 3 segundos hasta que el LED de estado se encienda.

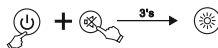

2. Pulse el botón [CH+] o [CH-] para iniciar la búsqueda del código. Cada vez que pulse el botón, el control remoto envía un nuevo código a su televisor. Si su televisor cambia a otro programa, compruebe el código de dispositivos hallados con los botones [POWER], [VOL +], [VOL -], [MENU] y los botones numéricos 0-9. Si las funciones responden, pulse [MUTE] para guardar el código y salir de la búsqueda.
3. Si no se dan las funciones, repita la búsqueda pulsando la tecla [CH+].

### 5.3 Búsqueda de códigos

El mando a distancia le permite visualizar el código que está utilizando:

1. Pulse el botón de silencio [MUTE], manténgalo sostenido y, a continuación, pulse [POWER]. Suelte los dos botones cuando el LED de estado se encienda después de aprox. 3 seg.
2. Utilice los botones numéricos para introducir la secuencia numérica 9-9-0. El LED de estado debería parpadear dos veces y apagarse.
3. Utilice los botones numéricos para introducir el número 1. Cunte el número de parpadeos del LED de estado: este número corresponde al primer dígito del código actual.

Proceda del mismo modo con el segundo y tercer dígito del código:  
Segundo dígito -> introduzca el número 2 -> cuente las señales intermitentes

Tercer dígito -> introduzca el número 3 -> cuente las señales intermitentes

Si un dígito del código de la unidad es un 0, el LED no parpadea.

### 5.4 Resumen de mandos a distancia compatibles

Dado que existe un gran número de mandos a distancia distintos, solo ofrecemos un número limitado en la lista de códigos. Si el diagrama de botones y la forma de la carcasa de su mando a distancia original coinciden con uno de los modelos mostrados, será compatible ([www.hama.com](http://www.hama.com) ➔ 00221064 ➔ Downloads).

### 5.5 Restablecimiento de los ajustes de fábrica

Presione y mantenga pulsados los botones [RETURN] y [0] durante unos 5 segundos hasta que el LED de estado se ilumine tres veces y luego se apague. El mando a distancia se ha restablecido correctamente a la configuración de fábrica.

#### Nota

Se borrarán todos los botones memorizados o copiados, así como todos los ajustes del mando a distancia.

## 6. Función de programación

Este mando a distancia cuenta con una función de memorización, con la que podrá transferir las funciones de su mando a distancia original a este.

### 6.1 Antes de iniciar la función de memorización

1. Asegúrese de que todas las pilas utilizadas en ambos mandos a distancia están en buen estado. Cámbielas si es necesario.
2. Coloque su mando a distancia original y el mando a distancia uno al lado del otro, de manera que los diodos infrarrojos de ambos queden uno frente al otro.
3. Si es necesario, corrija la altura de ambos mandos para conseguir una alineación óptima.
4. La distancia entre los dos mandos debe ser de unos 3 cm.

HAMA

ORIGINAL



ca. 3 cm

#### Nota

- No mueva los mandos a distancia durante el proceso de memorización.
- Asegúrese de que la habitación no esté iluminada con tubos fluorescentes ni lámparas de bajo consumo, ya que estos podrían causar interferencias y, en consecuencia, dificultar el proceso de memorización.
- La distancia de los dos mandos con respecto a la fuente de luz más cercana debe ser de al menos 1 metro.
- El proceso de memorización finaliza sin guardarse si no se pulsa ningún botón durante 15 segundos o no se recibe ninguna señal durante el modo de memorización activado.
- En el modo de memorización, a cada botón solo se le puede asignar una función. Una nueva función sobrescribe la función previamente memorizada en ese botón.

### 6.2 Activación del modo de memorización

1. Presione y mantenga pulsados los botones [MUTE] y [VOL+] simultáneamente durante unos 5 segundos hasta que el LED de estado se ilumine de forma continua.

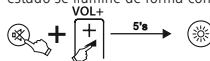

2. Introduzca el código [9] [8] [0]; el LED de estado parpadeará dos veces y, a continuación, se iluminará de forma continua.
3. En ese momento, el mando a distancia estará en modo de memorización.

### 6.3 Transferencia de las funciones de los botones

1. Pulse el botón del mando a distancia original cuya función quiera transferir. Para confirmar que se ha recibido el comando de transferencia, parpadeará el LED de estado del mando a distancia de repuesto.
2. Pulse ahora el botón del mando a distancia de repuesto al que quiera transferir la función correspondiente.
3. El LED de función del mando a distancia de repuesto parpadeará tres veces para confirmar la transferencia; seguidamente, volverá a iluminarse de forma continua. En ese momento, la nueva función estará guardada.
4. Para transferir las funciones de otros botones, repita estos pasos.
5. Pulse el botón [MUTE] y [VOL-] para guardar todas las funciones memorizadas y salir del modo de memorización.

#### Nota

Al cambiar las pilas del mando a distancia, se mantienen las funciones de los botones memorizados.

### 6.4 Borrado de las funciones memorizadas

#### 6.4.1 Borrado de una función memorizada

1. Presione y mantenga pulsados los botones [MUTE] y [VOL+] simultáneamente durante unos 5 segundos hasta que el LED de estado se ilumine de forma continua.

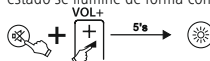

- Introduzca el código [9] [8] [1]; el LED de estado parpadeará dos veces y, a continuación, volverá a iluminarse de forma continua.
- Pulse el botón cuya función quiera borrar. El LED de estado parpadeará tres veces, y la función deseada se borrará.

#### 6.4.2 Borrado de todas las funciones memorizadas

- Presione y mantenga pulsados los botones [MUTE] y [VOL+] simultáneamente durante unos 5 segundos hasta que el LED de estado se ilumine de forma continua.

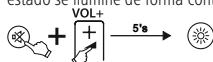

- Introduzca el código [9] [8] [2]; el LED de estado parpadeará dos veces y, a continuación, volverá a iluminarse de forma continua.
- Pulse el botón [OK]; el LED de estado parpadeará tres veces, y todas las funciones memorizadas se borrarán.

### 7. Modo EASY

Este mando a distancia está equipado con un **Modo EASY**. Esto le permite limitar la gama de funciones de este mando a distancia a las funciones esenciales. De este modo se evitará que los ajustes del televisor cambien accidentalmente.

En el **Modo EASY** están disponibles los siguientes botones:

	Encendido y apagado
	Volumen + / -
	Silenciar TV
	Programa + / -
	Botones numéricos 0 - 9 para seleccionar programas
	Teletexto ON/OFF

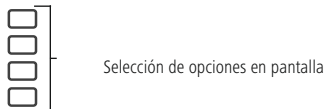

**GUIDE** Mostrar el resumen del programa (si el televisor lo admite)

**TV**

**AV** Selección de entrada TV/AV

**X** Cerrar menú

### 7.1 Activar el modo EASY

- Presione y mantenga pulsados los botones [MUTE] y [VOL+] simultáneamente durante unos 5 segundos hasta que el LED de estado se ilumine de forma continua.

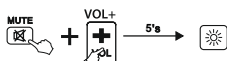

- Introduzca el código [9] [7] [0]; el LED de estado parpadeará dos veces y, a continuación, volverá a iluminarse de forma continua.
- Pulse el botón [OK]; el LED de estado parpadeará tres veces y se activará el **Modo EASY**.

### 7.2 Desactivar el modo EASY

- Presione y mantenga pulsados los botones [MUTE] y [VOL+] simultáneamente durante unos 5 segundos hasta que el LED de estado se ilumine de forma continua.

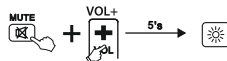

- Introduzca el código [9] [7] [0]; el LED de estado parpadeará dos veces y, a continuación, volverá a iluminarse de forma continua.
- Pulse el botón [EXIT]; el LED de estado parpadeará tres veces y se desactivará el **Modo EASY**.

#### Nota

Si el mando a distancia está en Modo EASY, solo funcionarán los botones indicados en el punto 7. Si pulsa uno de estos botones, el LED de estado se iluminará hasta que suelte el botón. En modo normal, el LED de estado parpadea cuando se pulsa un botón.

### 8. Mantenimiento y cuidado

- No utilice nunca simultáneamente pilas viejas y nuevas en el mando a distancia de repuesto, ya que las pilas viejas tienden a tener fugas y pueden provocar una merma de rendimiento.
- No limpie el mando a distancia con limpiadores abrasivos ni detergentes fuertes.
- Mantenga el mando a distancia de repuesto sin polvo limpiándolo con un paño suave y seco.

### 9. Solución de errores

- F. El mando de repuesto no funciona.
- Compruebe su televisor. Cuando el interruptor principal del dispositivo está apagado, el mando a distancia no puede hacer funcionar la unidad.
  - Compruebe que las pilas están colocadas correctamente y que se ha respetado la polaridad.
  - Compruebe que ha pulsado el botón del dispositivo correspondiente.
  - Sustituya las pilas cuando tengan bajo nivel de carga.
- F. Mi TV solo responde a algunos botones.
- Pruebe otros códigos hasta que la mayoría de los botones funcionen correctamente.
  - ¿Hay botones del mando a distancia que ya no funcionan?
- A. Es probable que el Modo EASY esté activado. Desactive el Modo EASY como se describe en el punto 7.2.

### 10. Exclusión de responsabilidad

La empresa Hama GmbH & Co KG no se responsabiliza ni concede garantía alguna por los daños que se deriven de una instalación, montaje o manejo incorrectos del producto o por la inobservancia de las instrucciones de uso o de las indicaciones de seguridad.

## Vervangende afstandsbediening voor PANASONIC SERIES: TV/LCD/LED/HDTV



Hartelijk dank dat u voor een product van Hama hebt gekozen! Neem de tijd om de volgende aanwijzingen en instructies volledig door te lezen. Berg deze gebruiksaanwijzing vervolgens op een goede plek op zodat u hem als naslagwerk kunt gebruiken. Mocht u het apparaat verkopen, geeft u dan ook deze gebruiksaanwijzing aan de nieuwe eigenaar.

Met de meegeleverde fabrieksinstellingen kan de afstandsbediening ongeveer 90% van alle PANASONIC-apparaten bedienen. U hoeft geen instellingen uit te voeren. Als de afstandsbediening niet werkt, kiest u een van de instelmogelijkheden die in hoofdstuk 5 worden beschreven.

### Functieknoppen:

1. Power TV AAN/UIT/LED
2. Mute-functie TV
3. Selectie TV
4. Selectie AV-ingang
5. Streaming-app-menu
6. LINK
7. Toont het programmaoverzicht (indien ondersteund door de TV)
8. Menu-instelling
9. HOME
10. Menu sluiten
11. Menu
12. Internet
13. SD/USB-ingang
14. Apparaatinstellingen
15. Terug
16. Selecteren
17. Voorbeeld van een ander programma of selectie van on-screen opties
18. selectie van on-screen opties
19. Volume + / -
20. Programma +/-
21. Teletekst AAN/UIT
22. Teletekst ondertiteling
23. Teletekst info
24. Teletekst pagina vasthouden
25. Cijferknoppen 0-9 voor programmeerkeuze
26. Invoeren van 2- of 3-cijferige programma's
27. Vorige zender
28. Info
29. Normaal
30. Instelling beeldformaat
31. Snel terugspoelen (DVD, BluRay ...)
32. Start (DVD, BluRay ...)
33. Snel vooruitspoelen (DVD, BluRay...)
34. Vorige scène (DVD, BluRay...)
35. Volgende scène (DVD, BluRay...)
36. Stilstaand beeld / pauze (DVD, BluRay...)
37. 3D-modus AAN / UIT
38. Stop (DVD, BluRay ...)
39. Opname

## 1. Verklaring van waarschuwingssymbolen en instructies

### Waarschuwing



Wordt gebruikt om veiligheidsinstructies te markeren of om op bijzondere gevaren en risico's te attenderen.

### Aanwijzing



Wordt gebruikt om extra informatie of belangrijke aanwijzingen te markeren.

## 2. Levering

- Vervangende afstandsbediening
- 2x AAA batterijen
- Deze gebruiksaanwijzing met codelijst

## 3. Veiligheidsinstructies

- Gebruik de universele afstandsbediening niet in vochtige omgevingen en voorkom contact met opspattend water.
- Houd de universele afstandsbediening uit de buurt van warmtebronnen en stel hem niet aan direct zonlicht bloot.
- De universele afstandsbediening dient, zoals alle elektrische apparaten, buiten het bereik van kinderen te worden gehouden.
- Het product is bedoeld voor privé-, niet-zakelijk gebruik.
- Gebruik het product alleen voor het beoogde doel.
- Bescherm het product tegen vuil, vocht en oververhitting en gebruik het alleen in droge ruimtes.
- Gebruik het product niet op plaatsen waar elektronische producten niet zijn toegestaan.
- Laat het product niet vallen en stel het niet bloot aan zware schokken of stoten.
- Verander niets aan het product. Daardoor vervalt elke aanspraak op garantie.
- Het verpakkingsmateriaal mag absoluut niet in handen van kinderen komen in verband met verstikkingsgevaar.
- Voer het verpakkingsmateriaal direct en overeenkomstig de lokaal geldende afvoerschriften af.
- Gebruik het product niet buiten de in de technische gegevens vermelde vermogensgrenzen.
- Open het product niet en gebruik het niet meer bij beschadigingen.
- Probeer het product niet zelf te onderhouden of te repareren. Laat onderhouds- en reparatiewerkzaamheden door vakpersoneel uitvoeren.
- Gebruik het artikel alleen in gematigde klimatologische omstandigheden.

## Waarschuwing - batterijen



- Let er altijd op dat u de batterijen met de polen in de juiste richting plaatst (opschrift + en -). Indien de batterijen verkeerd worden geplaatst kunnen deze gaan lekken of zelfs exploderen.
- Gebruik uitsluitend batterijen die met het vermelde type overeenstemmen. Bewaar de instructies voor de juiste batterijkeuze in de gebruiksaanwijzing van apparaten voor toekomstig gebruik.
- Reinig vóór het plaatsen van de batterijen de batterijcontacten en de contacten in het product.
- Laat kinderen nooit zonder toezicht batterijen vervangen.
- Vervang alle batterijen van een set tegelijkertijd.
- Gebruik geen oude en nieuwe batterijen tegelijkertijd of batterijen van een verschillende soort of fabricaat.
- Verwijder batterijen uit producten die gedurende langere tijd niet worden gebruikt (behoudens indien deze voor een noodgeval stand-by moeten blijven).
- Sluit de batterij niet kort.
- Laad de batterijen niet op.
- Werp de batterijen niet in vuur en verwarm ze niet.
- Batterijen nooit openen, beschadigen, inslikken of in het milieu terecht laten komen. Zij kunnen giftige en zware metalen bevatten die schadelijk zijn voor het milieu.
- Leg de batterijen direct uit het product verwijderen en afvoeren.
- Vermijd opslag, opladen en gebruik bij extreme temperaturen en extreem lage luchtdruk (bijv. op grote hoogte).
- Zorg ervoor dat batterijen met een beschadigde behuizing niet in contact met water komen.
- Houd de batterijen buiten het bereik van kinderen.



## 4. Eerste stappen – De batterijen plaatsen

### Aanwijzing



- Gebruik 2 batterijen van het type AAA.
- Verwijder het deksel van het batterijvak aan de onderkant van de afstandsbediening.
- Let op de juiste polariteit (+/-) van de batterijen en het batterijvak.
- Plaats de batterijen.
- Plaats het deksel van het batterijvak terug op de afstandsbediening.

### Aanwijzing – Codegeheugen



Deze afstandsbediening behoudt de instellingen ook tijdens het vervangen van de batterijen.

### Aanwijzing: Energiebesparende functie



De afstandsbediening schakelt automatisch uit als een toets langer dan 15 seconden wordt ingedrukt. Dit verlengt de levensduur van de batterijen als de afstandsbediening vastzit op een plek waar de knoppen continu worden ingedrukt, bijvoorbeeld tussen de kussens van de bank.

### Aanwijzing: Indicatie bij zwakke batterijen



- Deze afstandsbediening geeft aan wanneer de batterijen bijna leeg zijn.
- Als de status-led 2 keer knippert nadat een toets is ingedrukt, zijn de batterijen bijna leeg en moeten ze onmiddellijk worden vervangen.

## 5. Setup

Met de meegeleverde fabrieksinstellingen kan de afstandsbediening ongeveer 90% van alle PANASONIC-apparaten bedienen. U hoeft geen instellingen uit te voeren. Als de afstandsbediening niet werkt, selecteer dan een van de instelmogelijkheden die in 5.1 en 5.2 hieronder worden genoemd.

### 5.1 Code-invoer

#### CODE-lijst:

**001, 002, 003, 004, 005, 006, 007, 008, 009, 010, 011, 012, 013, 014, 015, 016, 017, 018, 019, 020, 021, 022, 023, 024, 025, 026, 027, 028, 029, 030, 031, 032, 033, 034, 035, 036, 037, 038, 039, 040, 041, 042, 043, 044, 045, 046, 047, 048, 049, 050, 051, 052**

1. Houd de knoppen [MUTE] en [POWER] tegelijkertijd ongeveer 3 sec. ingedrukt tot de status-led continu brandt.

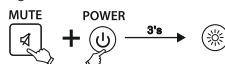

2. Voer met de cijferknoppen een 3-cijferige code uit de codelijst in. De status-led bevestigt elk ingevoerd cijfer door kort te knipperen. Wanneer alle drie de cijfers zijn ingevoerd, gaat de status-led uit. Als u een ongelddige apparaatcode hebt ingevoerd, knippert de status-led 3 keer en gaat dan weer permanent branden voor een nieuwe code-invoer.

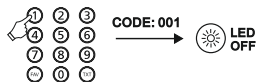

3. Test de functies van de afstandsbediening. Als de functie niet goed werkt, probeer dan andere apparaatcodes: [002], [003], [004] ...

### Aanwijzing



Als u een ongelddige apparaatcode hebt ingevoerd, knippert de status-led twee keer en brandt dan weer continu. Om het invoeren van de apparaatcode te verlaten, drukt u op de dempingsknop [MUTE].

### 5.2 Code zoeken

1. Houd de dempingsknop [MUTE] en de knop [POWER] tegelijkertijd ongeveer 3 sec. ingedrukt tot de status-led continu brandt.

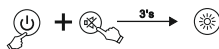

2. Druk op de knop [CH+ of CH-] om het zoeken naar een code te starten. Elke keer dat u op een knop drukt, stuurt de afstandsbediening een nieuwe code naar uw tv. Als uw tv op een ander programma overschakelt, test dan ook de gevonden apparaatcode met de knoppen [POWER], [VOL +], [VOL -], [MENU] en de cijferknoppen 0-9. Als de functies gegeven zijn, drukt u op de knop [MUTE] om de apparaatcode op te slaan en het zoeken af te sluiten.
3. Als de functies niet gegeven zijn, herhaalt u het zoeken door op de knop [CH+] te drukken.

### 5.3 Code zoeken

U kunt de momenteel door de afstandsbediening gebruikte code weergeven:

1. Houd eerst de dempingsknop [MUTE] ingedrukt, gevolgd door [POWER]. Laat de twee knoppen los wanneer de status-led na ca. 3 sec. oplicht.
2. Gebruik de cijferknoppen om de cijferreeks 9-9-0 in te voeren. De status-led knippert twee keer en gaat dan uit.
3. Gebruik de cijferknoppen om het cijfer 1 in te voeren. Tel het aantal afzonderlijke flitsignalen van de status-led - dit aantal komt overeen met het eerste cijfer van de huidige apparaatcode. Ga dienovereenkomstig te werk voor het 2e en 3e cijfer van de code:  
2e cijfer -> voer 2 in -> tel knippersignalen  
3e cijfer -> voer 3 in -> tel knippersignalen  
Als een cijfer van de apparaatcode een 0 is, knippert de led niet.

### 5.4 Overzicht van compatibele afstandsbedieningen

Vanwege het grote aantal verschillende afstandsbedieningen kunnen wij slechts een beperkt aantal in de codelijst opnemen. Als het knoppenschema en de vorm van de behuizing van uw originele afstandsbediening overeenkomen met een van de getoonde modellen, is deze compatibel ([www.hama.com](http://www.hama.com) ► 00221064 ► Downloads).

### 5.5 Resetten naar de fabriekinstelling

Houd de knoppen [RETURN] en [0] ongeveer 5 sec. ingedrukt tot de status-led drie keer knippert en vervolgens dooft. De afstandsbediening is nu met succes teruggezet naar de fabriekinstelling.

#### Aanwijzing

Alle ingeleerde of gekopieerde knoppen en alle instellingen van de afstandsbediening worden gewist.

### 6. Leerfunctie

Deze afstandsbediening is uitgerust met een leerfunctie. Hiermee kunt u functies van uw oorspronkelijke afstandsbediening overbrengen naar deze afstandsbediening.

#### 6.1 Voordat u de leerfunctie start

1. Zorg ervoor dat alle batterijen in beide afstandsbedieningen in goede staat zijn. Verander ze indien nodig.
2. Plaats uw originele afstandsbediening en de afstandsbediening naast elkaar, zodat de infrarood diodes van de afstandsbedieningen recht tegenover elkaar liggen.
3. Pas zo nodig de hoogte van beide afstandsbedieningen aan om een optimale uitlijning te verkrijgen.
4. De afstand tussen de twee afstandsbedieningen moet ca. 3 cm bedragen.



#### Aanwijzing

- Verplaatst de afstandsbedieningen niet tijdens het leerproces.
- Zorg ervoor dat de kamerverlichting niet uit tl-buizen of spaarlampen bestaat, aangezien deze storingen kunnen veroorzaken en zo het leerproces kunnen belemmeren.
- De afstand tussen de twee afstandsbedieningen en de dichtstbijzijnde lichtbron moet ten minste 1 meter bedragen.
- Het leerproces wordt beëindigd zonder te worden opgeslagen als er gedurende 15 seconden geen knop wordt ingedrukt of er geen signaal wordt ontvangen tijdens de geactiveerde leermodus.
- In de leermodus kan aan elke knop slechts één functie worden toegewezen. Een nieuwe functie vervangt de eerder aangeleerde functie van deze knop.

### 6.2 Activeren van de leermodus

1. Houd de knoppen [MUTE] en [VOL+] tegelijkertijd ongeveer 5 sec. ingedrukt tot de status-led continu brandt.

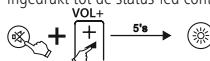

2. Voer de code [9] [8] [0] in, de status-led knippert 2 keer en brandt dan permanent.
3. De afstandsbediening staat nu in de leermodus.

### 6.3 Overdracht van de knopfunctie

1. Druk op de knop van de oorspronkelijke afstandsbediening waarvan u de functie wilt overdragen. Om te bevestigen dat de opdracht is ontvangen, knippert de status-led van de vervangende afstandsbediening.
2. Druk nu op de knop van de vervangende afstandsbediening waarnaar de functie moet worden overgebracht.
3. De functie-led van de vervangende afstandsbediening knippert 3 keer ter bevestiging en brandt daarna weer permanent. De nieuwe functie is nu opgeslagen.
4. Herhaal deze stappen om de functies van overige knoppen over te dragen.
5. Druk op de knop [MUTE] en [VOL-] om alle geleerde functies op te slaan en de leermodus te verlaten.

#### Aanwijzing

Bij het vervangen van de batterijen van de afstandsbediening blijven de functies van de aangeleerde knoppen behouden.

### 6.4 Verwijderen van aangeleerde functies

#### 6.4.1 Verwijderen van een aangeleerde functie

1. Houd de knoppen [MUTE] en [VOL+] tegelijkertijd ongeveer 5 sec. ingedrukt tot de status-led continu brandt.

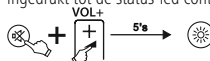

2. Voer de code [9] [8] [1] in, de status-led knippert 2 keer en brandt dan weer permanent.
3. Druk op de knop waarvan u de functie wilt verwijderen. De status-led knippert 3 keer en de gewenste functie wordt gewist.

## 6.4.2 Verwijderen van alle aangeleerde functies

1. Houd de knoppen [MUTE] en [VOL+] tegelijkertijd ongeveer 5 sec. ingedrukt tot de status-led continu brandt.

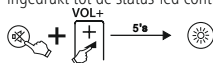

2. Voer de code [9] [8] [2] in, de status-led knippert 2 keer en brandt dan weer permanent.
3. Druk op de knop [OK], de status-led knippert 3 keer en alle ingeleerde functies worden gewist.

## 7. EASY Mode

Deze afstandsbediening is uitgerust met de functie **EASY Mode** (Easy-modus). Hiermee kunt u de functies van deze afstandsbediening beperken tot essentiële functies. Dit voorkomt dat de TV-instellingen per ongeluk worden gewijzigd.

In de **EASY Mode** zijn de volgende knoppen beschikbaar:

	Power TV AAN / UIT
	Volume + / -
	Mute TV
	Programma + / -
<b>0-9</b>	Cijferknoppen 0 – 9 voor programmakeuze
	Teletext AAN/UIT

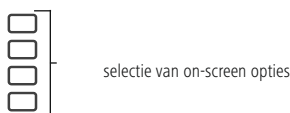

**GUIDE** Toont het programmaoverzicht (indien ondersteund door de TV)

**TV**

**AV** Selectie TV/AV-ingang

**X** Menu sluiten

## 7.1 EASY MODE activeren

1. Houd de knoppen [MUTE] en [VOL+] tegelijkertijd ongeveer 5 sec. ingedrukt tot de status-led continu brandt.



2. Voer de code [9] [7] [0] in, de status-led knippert 2 keer en brandt dan weer permanent.
3. Druk op de knop [OK], de status-led knippert 3 keer en de **EASY Mode** is geactiveerd.

## 7.2 EASY Mode deactiveren

1. Houd de knoppen [MUTE] en [VOL+] tegelijkertijd ongeveer 5 sec. ingedrukt tot de status-led continu brandt.

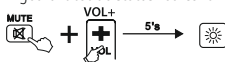

2. Voer de code [9] [7] [0] in, de status-led knippert 2 keer en brandt dan weer permanent.
3. Druk op de knop [EXIT], de status-led knippert 3 keer en de **EASY Mode** is gedeactiveerd.

## Aanwijzing



Als de afstandsbediening in de EASY Mode (EASY-modus) staat, werken alleen de in punt 7 aangegeven knoppen. Als een van deze knoppen wordt ingedrukt, gaat de status-led branden totdat de knop wordt losgelaten. In de normale modus knippert de status-led wanneer er een knop wordt ingedrukt.

## 8. Onderhoud en verzorging

- Gebruik nooit oude en nieuwe batterijen tegelijk in de vervangende afstandsbediening, aangezien oude batterijen kunnen gaan lekken en tot prestatieverlies kunnen leiden.
- Maak de vervangende afstandsbediening nooit schoon met schuurmiddelen of sterke reinigingsmiddelen.
- Houd de vervangende afstandsbediening stofvrij door hem met een droge, zachte doek schoon te maken.

## 9. Storingen verhelpen

- V. Mijn vervangende afstandsbediening doet het niet!
  - A. Controleer uw TV. Als de hoofdschakelaar van het apparaat is uitgeschakeld, kan de vervangende afstandsbediening de TV niet bedienen.
  - A. Controleer of de batterijen correct zijn geplaatst en of de polariteit in acht is genomen.
  - A. Controleer of u de juiste apparaatknop voor het apparaat hebt ingedrukt.
  - A. Vervang de batterijen als de batterijen bijna leeg zijn.
  - V. Mijn TV reageert slechts op een paar knop-opdrachten.
  - A. Probeer andere codes totdat de meeste knoppen correct werken.
  - V. Sommige knop-opdrachten op de afstandsbediening werken niet meer?
    - A. Mogelijk is de EASY Mode geactiveerd. Deactiveer de EASY Mode zoals beschreven in punt 7.2.

## 10. Uitsluiting aansprakelijkheid

Hama GmbH & Co KG is niet aansprakelijk voor en verleent geen garantie op schade die het gevolg is van ondeskundige installatie, montage en ondeskundig gebruik van het product of het niet in acht nemen van de handleiding en/of veiligheidsinstructies.

**Telecomando sostitutivo per PANASONIC SERIES:  
TV/LCD/LED/HDTV**

Grazie per avere acquistato un prodotto Hama! Prima di iniziare a utilizzare il prodotto, si prega di prendersi il tempo necessario per leggere le istruzioni e le informazioni descritte di seguito. Custodire quindi il presente libretto in un luogo sicuro e consultarlo qualora si renda necessario. In caso di cessione dell'apparecchio, consegnare anche il presente libretto al nuovo proprietario.

Con le impostazioni iniziali, il telecomando consente di gestire circa il 90% di tutti gli apparecchi PANASONIC. Non occorre effettuare impostazioni. Se il telecomando non funziona, selezionare una delle opzioni di impostazione descritte nel capitolo 5.

**Tasti funzione:**

1. Accende/spenge il televisore - LED
2. Funzione mute TV
3. Selezione TV
4. Selezione ingresso AV
5. Menu dell'app streaming
6. LINK
7. Visualizza l'elenco dei canali  
(se la funzione è supportata dal televisore)
8. Impostazione del menu
9. HOME
10. Chiude il menu
11. Menu
12. Internet
13. Ingresso SD/USB
14. Impostazioni dell'apparecchio
15. Indietro
16. Selezione
17. Anteprima di un altro canale o selezione di opzioni On-Screen
18. Selezione opzioni On-Screen
19. Volume +/-
20. Canale +/-
21. Televideo ON/OFF
22. Sottotitoli del televideo
23. Informazioni televideo
24. Fermo pagina televideo
25. Tasti numerici 0-9 per la scelta dei canali
26. Selezione dei canali a 2 o 3 cifre
27. Canale precedente
28. Info
29. Normale
30. Impostazione del formato immagine
31. Indietro rapido (DVD, BlueRay ...)
32. Awio (DVD, BlueRay ...)
33. Avanti rapido (DVD, BlueRay ...)
34. Scena precedente (DVD, BlueRay...)
35. Scena successiva (DVD, BlueRay...)
36. Fermo immagine / Pausa (DVD, BlueRay...)
37. Modalità 3D ON/OFF
38. Stop (DVD, BlueRay ...)
39. Registrazione

**1. Spiegazione dei simboli di avvertenza e delle istruzioni**
**Avviso**

Contraddistingue le istruzioni di sicurezza o richiama l'attenzione su particolari rischi e pericoli.

**Nota**

Contraddistingue informazioni supplementari o indicazioni importanti.

**2. Dotazione**

- Telecomando sostitutivo
- 2x batterie AAA
- Manuale di istruzioni con elenco dei codici

**3. Istruzioni di sicurezza**

- Non utilizzare il telecomando universale in ambienti umidi e proteggerlo dagli schizzi d'acqua.
- Tenere il telecomando universale lontano da fonti di calore e non esporlo alla luce solare diretta.
- Come tutti gli apparecchi elettrici, tenere il comando universale fuori dalla portata dei bambini.
- Il prodotto è previsto per uso personale, non commerciale.
- Utilizzare il prodotto soltanto per gli scopi previsti.
- Proteggere il prodotto dallo sporco, dall'umidità e dal surriscaldamento e utilizzarlo solo in ambienti asciutti.
- Non utilizzare il prodotto in ambienti dove non è consentito l'uso di strumenti elettronici.
- Non far cadere il prodotto e non esporlo a urti.
- Non apportare modifiche al prodotto. In tal caso decadono i diritti di garanzia.
- Tenere l'imballaggio assolutamente fuori dalla portata dei bambini: pericolo di soffocamento.
- Smaltire immediatamente il materiale d'imballaggio in conformità alle prescrizioni locali vigenti.
- Non utilizzare il prodotto oltre i limiti di potenza indicati nei dati tecnici.
- Non aprire il prodotto e cessarne l'utilizzo se presenta danneggiamenti.
- Non effettuare interventi di manutenzione e riparazione sul prodotto di propria iniziativa. Fare eseguire i lavori di riparazione soltanto da operatori specializzati.
- Utilizzare il prodotto soltanto in condizioni climatiche moderate.



## Attenzione - batterie



- Inserire le batterie attenendosi sempre alla polarità indicata (etichetta + e -). La mancata osservanza della polarità corretta può causare perdite o l'esplosione delle batterie.
- Utilizzare soltanto batterie del tipo indicato. Per consultazioni future, conservare le istruzioni sulla scelta delle batterie appropriate descritte nelle istruzioni d'uso dei dispositivi.
- Prima di inserire le batterie pulire i contatti delle medesime e i contro contatti.
- Non consentire ai bambini di sostituire le batterie, se non sotto la sorveglianza di una persona adulta.
- Sostituire tutte le batterie di un set contemporaneamente.
- Non utilizzare contemporaneamente batterie vecchie e nuove, nonché di marche e tipi diversi.
- Rimuovere le batterie dai prodotti se non utilizzati per periodi prolungati (a meno che non debbano essere disponibili per casi di emergenza).
- Non cortocircuitare le batterie.
- Non ricaricare batterie non ricaricabili.
- Non gettare le batterie nel fuoco e non riscaldarle.
- Non aprire, danneggiare, ingerire o disperdere le batterie nell'ambiente per nessuna ragione. Esse possono contenere metalli pesanti velenosi e nocivi per l'ambiente.
- Togliere subito le batterie esaurite dal prodotto e provvedere al loro smaltimento conforme.
- Evitare la custodia, la ricarica e l'uso del prodotto a temperature estreme e a pressioni atmosferiche estremamente basse (ad esempio ad alte quote).
- Evitare attentamente che le batterie con involucro danneggiato vengano a contatto con acqua.
- Custodire le batterie fuori dalla portata dei bambini.



## 4. Primi passi – Inserire le batterie

### Nota



- Utilizzare 2 batterie di tipo AAA.
- Togliere il coperchio del vano batterie posto sul lato inferiore del telecomando.
- Seguire la polarità (+/-) indica nel vano batterie.
- Inserire le batterie.
- Riapplicare il coperchio del vano batterie.

### Nota – Memoria dei codici



Le impostazioni restano memorizzate anche dopo avere sostituito le batterie.

### Nota: funzione battery saver



Spegne il telecomando se viene premuto un tasto per oltre 15 secondi. La funzione prolunga il ciclo di vita delle batterie qualora il telecomando finisca inavvertitamente in un punto in cui i tasti restano premuti, ad es. tra i cuscini del divano.

### Nota: indicatore batterie scariche



- Questo telecomando indica quando le batterie si stanno scaricando.
- Se il LED di stato lampeggia 2 volte dopo aver premuto un tasto significa che le batterie sono scariche e devono essere sostituite al più presto possibile.

## 5. Setup

Con le impostazioni iniziali, il telecomando consente di gestire circa il 90% di tutti gli apparecchi PANASONIC. Non occorre effettuare impostazioni. Se il telecomando non funziona, selezionare una delle opzioni di impostazione descritte nei punti 5.1 e 5.2.

### 5.1 Inserimento del codice

#### Elenco dei CODICI:

**001, 002, 003, 004, 005, 006, 007, 008, 009, 010, 011, 012, 013, 014, 015, 016, 017, 018, 019, 020, 021, 022, 023, 024, 025, 026, 027, 028, 029, 030, 031, 032, 033, 034, 035, 036, 037, 038, 039, 040, 041, 042, 043, 044, 045, 046, 047, 048, 049, 050, 051, 052**

1. Premere contemporaneamente i tasti [MUTE] e [POWER+] per circa 3 secondi, fino all'accensione a luce fissa del LED di stato.

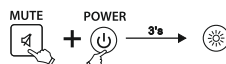

2. Digitare il codice a 3 cifre scelto dall'elenco utilizzando i tasti numerici. Il LED di stato conferma ogni singola cifra inserita lampeggiando brevemente. Dopo avere inserito le tre cifre, il LED di stato si spegne. Se viene inserito un codice non valido, il LED di stato lampeggia tre volte per poi riaccendersi a luce fissa per l'inserimento di un nuovo codice.

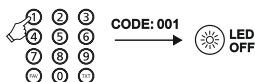

3. Testare le funzioni del telecomando. Se il telecomando non funziona correttamente, provare a inserire altri codici: [002], [003], [004] ...

### Nota



Se viene inserito un codice non valido, il LED di stato lampeggia due volte per poi riaccendersi a luce fissa. Per uscire dalla modalità di inserimento del codice, premere il tasto [MUTE].

### 5.2 Ricerca codice

1. Premere contemporaneamente i tasti [MUTE] e [POWER+] per circa 3 secondi, fino all'accensione a luce fissa del LED di stato.



2. Premere il tasto [CH+ o CH-] per avviare la ricerca del codice. A ogni pressione del tasto, il telecomando invia un nuovo codice al televisore. Se il televisore passa a un altro canale, effettuare un test del codice trovato utilizzando i tasti [POWER], [VOL +], [VOL -], [MENU] e quelli numerici 0-9. Se il telecomando funziona, premere [MUTE] per salvare il codice e uscire dalla modalità di ricerca.
3. Se il telecomando non funziona, ripetere la procedura di ricerca premendo il tasto [CH+].

### 5.3 Ricerca codice

Il codice al momento utilizzato dal telecomando può essere visualizzato:

1. Premere il tasto [MUTE] e quindi quello [POWER]. Lasciare entrambi i tasti quando dopo circa 3 secondi il LED di stato si accende a luce fissa.
2. Con i tasti numerici, inserire la sequenza 9-9-0. Il LED di stato lampeggia due volte, quindi si spegne.
3. Con i tasti numerici, inserire il numero 1. Contare il numero dei segnali lampeggianti del LED di stato: questo numero corrisponde alla prima cifra del codice corrente.  
Per la 2a e la 3a cifra del codice procedere nel seguente modo:  
2a cifra -> inserire 2 -> contare i segnali lampeggianti  
3a cifra -> inserire 3 -> contare i segnali lampeggianti  
Se una cifra del codice è 0, il LED non lampeggia.

### 5.4 Elenco dei telecomandi compatibili

A causa dell'elevato numero di telecomandi diversi, l'elenco dei codici ne riporta soltanto un numero limitato. Se lo schema dei tasti e la forma del proprio telecomando originale corrispondono a uno dei modelli raffigurati, il telecomando è compatibile ([www.hama.com](http://www.hama.com) ➔ 00221064 ➔ Downloads).

### 5.5 Ripristino delle impostazioni iniziali

Premere contemporaneamente i tasti [RETURN] e [0] per circa 5 sec. fino a quando il LED di stato lampeggia tre volte per poi spegnersi. Il ripristino delle impostazioni iniziali del telecomando è andato a buon fine.

#### Nota

Tutti i tasti programmati o copiati e le relative impostazioni verranno eliminati.

## 6. Funzione di apprendimento

Questo telecomando è dotato di una funzione di apprendimento che consente di trasferirvi le funzioni dal telecomando originale.

### 6.1 Prima di avviare la funzione di apprendimento

1. Assicurarsi che le batterie di entrambi i telecomandi siano in buone condizioni. Sostituirle se necessario.
2. Mettere il telecomando originale e quello sostitutivo uno accanto all'altro in modo che i diodi infrarossi siano disposti uno di fronte all'altro.
3. Se necessario, correggere l'altezza di entrambi i telecomandi per ottenere un allineamento ottimale.
4. La distanza tra i due telecomandi deve essere di circa 3 cm.



#### Nota

- Non spostare i telecomandi durante il processo di apprendimento.
- Si osservi che l'ambiente non deve essere illuminato da tubi fluorescenti o lampade a risparmio energetico, poiché potrebbero causare interferenze e impedire quindi il processo di apprendimento.
- La distanza dei due telecomandi dalla sorgente luminosa più vicina dovrebbe essere di almeno 1 metro.
- Il processo di apprendimento viene terminato senza essere memorizzato se durante tale modalità non vengono premuti tasti o ricevuti segnali per 15 secondi.
- In modalità di apprendimento, a ogni tasto può essere assegnata una sola funzione. Una nuova funzione sostituisce quella precedentemente appresa dal tasto.

### 6.2 Attivare la modalità di apprendimento

1. Premere contemporaneamente i tasti [MUTE] e [VOL+] per circa 5 secondi, fino all'accensione a luce fissa del LED di stato.

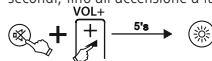

2. Inserire il codice [9] [8] [0], il LED di stato lampeggia 2 volte e poi passa a luce fissa.
3. Il telecomando è passato in modalità di apprendimento.

### 6.3 Trasferimento della funzione dei tasti

1. Premere il tasto del telecomando originale di cui si vuole trasferire la funzione. A conferma dell'avvenuta ricezione del comando, il LED di stato del telecomando sostitutivo lampeggia.
2. Premere quindi il tasto del telecomando sostitutivo sul quale si vuole trasferire la funzione.
3. Il LED di funzionamento del telecomando sostitutivo lampeggia 3 volte a conferma dell'avvenuto trasferimento e passa di nuovo a luce fissa. La nuova funzione è memorizzata.
4. Per trasferire le funzioni di altri tasti, ripetete questi passaggi.
5. Premere i tasti [MUTE] e [VOL-] per salvare tutte le funzioni trasferite e uscire dalla modalità di apprendimento.

#### Nota

Le funzioni apprese dai tasti del telecomando sostitutivo restano in memoria anche dopo avere sostituito le batterie.

### 6.4 Cancellare le funzioni apprese

#### 6.4.1 Cancellare una funzione appresa

1. Premere contemporaneamente i tasti [MUTE] e [VOL+] per circa 5 secondi, fino all'accensione a luce fissa del LED di stato.

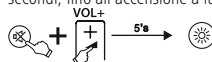

2. Inserire il codice [9] [8] [1], il LED di stato lampeggia 2 volte e quindi passa di nuovo a luce fissa.
3. Premere il tasto sul quale è programmata la funzione che si desidera cancellare. Il LED di stato lampeggia 3 volte e la funzione desiderata viene cancellata.

### 6.4.2 Cancellare tutte le funzioni apprese

1. Premere contemporaneamente i tasti [MUTE] e [VOL+] per circa 5 secondi, fino all'accensione a luce fissa del LED di stato.

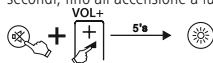

2. Inserire il codice [9] [8] [2], il LED di stato lampeggia 2 volte e quindi passa di nuovo a luce fissa.
3. Premere il tasto [OK], il LED di stato lampeggia 3 volte e tutte le funzioni apprese vengono cancellate.

### 7. Modalità EASY

Questo telecomando è dotato della **Modalità EASY**. Grazie ad essa, è possibile limitare la gamma di funzioni del telecomando a quelle essenziali. In tal modo si evita una modifica accidentale delle impostazioni del televisore.

In **Modalità EASY** sono disponibili i seguenti tasti:

	Accensione/spengimento TV
	Volume + / -
	Funzione mute TV
<b>CH</b>	Canale + / -
<b>0-9</b>	Tasti numerici 0 - 9 per la selezione dei canali
	Televideo ON/OFF
	Selezione opzioni On-Screen
<b>GUIDE</b>	Visualizzazione elenco dei canali (se la funzione è supportata dal televisore)
<b>TV</b>	
<b>AV</b>	Selezione ingresso TV/AV
<b>X</b>	Chiudere il menu

### 7.1 Attivare la modalità EASY

1. Premere contemporaneamente i tasti [MUTE] e [VOL+] per circa 5 secondi, fino all'accensione a luce fissa del LED di stato.



2. Inserire il codice [9] [7] [0], il LED di stato lampeggia 2 volte e quindi passa di nuovo a luce fissa.
3. Premere il tasto [OK], il LED di stato lampeggia 3 volte e la **Modalità EASY** si attiva.

### 7.2 Disattivare la modalità EASY

1. Premere contemporaneamente i tasti [MUTE] e [VOL+] per circa 5 secondi, fino all'accensione a luce fissa del LED di stato.

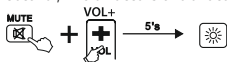

2. Inserire il codice [9] [7] [0], il LED di stato lampeggia 2 volte e quindi passa di nuovo a luce fissa.
3. Premere il tasto [EXIT], il LED di stato lampeggia 3 volte e la **modalità EASY** si disattiva.

### Nota



Se il telecomando è in modalità **EASY**, funzionano soltanto i tasti specificati al punto 7. Premendo uno di questi tasti, il LED di stato si accende a luce fissa fino al rilascio del tasto stesso. Premendo un tasto in modalità normale, il LED di stato lampeggia.

### 8. Cura e manutenzione

- Non utilizzare batterie vecchie e nuove contemporaneamente, poiché le prime tendono a perdere liquido e possono comportare una riduzione delle prestazioni del telecomando sostitutivo.
- Non pulire in nessun caso il telecomando sostitutivo con detergenti abrasivi o aggressivi.
- Spolverare regolarmente il telecomando sostitutivo con un panno morbido e asciutto.

### 9. Risoluzione dei problemi

- F. Il mio telecomando sostitutivo non funziona!
- A. Controllare il televisore. Se l'interruttore principale del TV è spento, il telecomando sostitutivo non esegue funzioni.
- A. Verificare che le batterie siano inserite nel modo corretto e secondo la polarità indicata.
- A. Verificare se è stato premuto il tasto relativo all'apparecchio che si vuole utilizzare.
- A. Sostituire le batterie se presentano un basso livello di carica.
- F. Il mio apparecchio TV non risponde ad alcuni comandi dei tasti.
- A. Provare altri codici fino a ottenere il funzionamento corretto della maggior parte dei tasti.
- F. Alcuni tasti del telecomando non funzionano più?
- A. È possibile che sia attivata la modalità **EASY**. Disattivare la modalità **EASY** come descritto al punto 7.2.

### 10. Esclusione di garanzia

Hama GmbH & Co KG declina ogni responsabilità per danni dovuti al montaggio o all'utilizzo scorretto del prodotto, nonché alla mancata osservanza delle istruzioni d'uso e/o di sicurezza.

**Pilot zamienny do telewizorów z SERII PANASONIC:  
TV/LCD/LED/HDTV**



Dziękujemy za zakup produktu firmy Haama!  
Prosimy poświęcić czas na przeczytanie niniejszej instrukcji i podanych informacji w całości. Instrukcję należy przechowywać w bezpiecznym miejscu, aby móc z niej korzystać w przyszłości. W przypadku ewentualnego odsprzedania urządzenia nowemu właścicielowi należy dołączyć do niego również niniejszą instrukcję obsługi.

Przy ustawieniach fabrycznych z chwili dostawy pilot może sterować ok. 90% wszystkich urządzeń PANASONIC. Nie ma potrzeby wprowadzania żadnych ustawień. Jeśli pilot nie działa, wybrać jedną z możliwości ustawień opisanych w rozdziale 5.

### Przyciski funkcyjne:

1. Wł./wyl./LED zasilania TV
2. Wyciszenie TV
3. Wybór TV
4. Wybór wejścia AV
5. Menu aplikacji streamingowej
6. LINK
7. Pokazywanie przeglądu programów (jeśli jest obsługiwany przez telewizor)
8. Ustawienie menu
9. HOME
10. Zamykanie menu
11. Menu
12. Internet
13. Wejście SD/USB
14. Ustawienia urządzenia
15. Powrót
16. Wybór
17. Podgląd innego programu lub wybór opcji ekranowych
18. Wybór opcji ekranowych
19. Głośność +/-
20. Program +/-
21. Wł./wyl. telegazety
22. Napisy telegazety
23. Informacje telegazety
24. Zatrzymanie strony telegazety
25. Przyciski numeryczne 0–9 do wyboru programu
26. Wprowadzanie programów 2- lub 3-cyfrowych
27. Poprzedni kanał
28. Informacje
29. Normalna
30. Ustawienie rozmiaru obrazu
31. Szybkie przewijanie do tyłu (DVD, Blu-ray itp.)
32. Start (DVD, Blu-ray itp.)
33. Szybkie przewijanie do przodu (DVD, Blu-ray itp.)
34. Poprzednia scena (DVD, Blu-ray itp.)
35. Następna scena (DVD, Blu-ray itp.)
36. Zatrzymanie/pauza (DVD, Blu-ray itp.)
37. Wł./wyl. trybu 3D
38. Stop (DVD, Blu-ray itp.)
39. Nagrywanie

## 1. objaśnienie symboli i instrukcji ostrzegawczych

### Ostrzeżenie



Niniejszy symbol stosuje się do wskazania zaleceń dotyczących bezpieczeństwa lub w celu zwrócenia uwagi na konkretne zagrożenia i niebezpieczeństwa.

### Wskazówka



Niniejszy symbol wskazuje na dodatkowe informacje i istotne uwagi.

## 2. Zakres dostawy

- Pilot zamienny
- 2 x baterie AAA
- Niniejsza instrukcja obsługi z listą kodów

## 3. Zasady bezpieczeństwa

- Nie używać pilota uniwersalnego w wilgotnym otoczeniu i unikać kontaktu z rozpryskami wody.
- Pilota uniwersalnego trzymać z dala od źródeł ciepła i nie wystawiać go na bezpośrednie działanie promieni słonecznych.
- Pilot uniwersalny – podobnie jak wszystkie produkty elektryczne – nie powinien być obsługiwany przez dzieci.
- Produkt jest przeznaczony do prywatnego, niekomercyjnego użytku.
- Produktu należy używać wyłącznie zgodnie z przeznaczeniem.
- Chronić produkt przed brudem, wilgocią i przegrzaniem. Korzystać z produktu wyłącznie w suchych pomieszczeniach.
- Nie używać produktu w miejscach, gdzie niedozwolone jest stosowanie urządzeń elektronicznych.
- Nie upuszczać produktu i nie narażać go na silne wstrząsy.
- Nie wolno w żaden sposób modyfikować produktu. Spowoduje to utratę gwarancji.
- Opakowanie przechowywać w miejscu niedostępnym dla dzieci. Niebezpieczeństwo uduszenia.
- Opakowanie należy niezwłocznie usunąć zgodnie z lokalnymi przepisami dotyczącymi utylizacji.
- Nie używać produktu poza granicami jego wydajności określonymi w danych technicznych.
- Nie otwierać produktu i nie kontynuować jego obsługi, jeżeli jest uszkodzony.
- Nie próbować samodzielnie dokonywać konserwacji lub naprawiać urządzenia. Wszelkie prace konserwacyjne należy powierzyć odpowiedniemu personelowi specjalistycznemu.
- Z produktu należy korzystać wyłącznie w umiarkowanych warunkach klimatycznych.

## Ostrzeżenie – Baterie



- Koniecznie przestrzegać prawidłowej biegunowości (oznaczenie + i -) baterii oraz odpowiednio je wkładać. Nieprzestrzeganie grozi wyciekami lub wybuchem baterii.
- Używać wyłącznie baterii określonego typu. Wskazówki dotyczące baterii zawarte w instrukcji obsługi urządzeń należy przechowywać w celu późniejszego wykorzystania.
- Przed włożeniem baterii wyczyścić styki baterii i przeciwnie styki.
- Nie pozwalać dzieciom na wymienianie baterii bez nadzoru.
- Wymieniać jednocześnie wszystkie baterie kompletu.
- Nie mieszać starych baterii z nowymi, baterii różnego typu lub różnych producentów.
- Wyjąć baterie z produktów, które nie będą używane przez dłuższy czas (chyba że są gotowe do użycia w sytuacji awaryjnej).
- Nie zwierać baterii.
- Nie ładować baterii.
- Nie wrzucać baterii do ognia i nie podgrzewać ich.
- Nigdy nie otwierać, nie uszkadzać ani nie polykać baterii i nie dopuszczать, aby przedostały się do środowiska. Mogą one zawierać toksyczne i szkodliwe dla środowiska metale ciężkie.
- Zużyte baterie natychmiast wyjąć z produktu i wyrzucić.
- Unikać przechowywania, ładowania i użytkowania w ekstremalnych temperaturach i przy bardzo niskim ciśnieniu powietrza (np. na dużych wysokościach).
- Upewnić się, że baterie z uszkodzoną obudową nie mają kontaktu z wodą.
- Przechowywać baterie w miejscu niedostępnym dla dzieci.



## 4. Pierwsze kroki – wkładanie baterii

### Wskazówka



- Używać 2 baterii typu AAA.
- Otworzyć pokrywę komory baterii na spodzie pilota zdalnego sterowania.
- Uważać na prawidłową biegunowość (+/-) baterii i komory baterii.
- Włożyć baterie.
- Założyć ponownie pokrywę komory baterii na pilota zdalnego sterowania.

### Wskazówka – pamięć kodów



Pilot zachowuje ustawienia także podczas wymiany baterii.

### Wskazówka: Funkcja oszczędzania energii



Pilot wyłącza się automatycznie po przytrzymaniu przycisku przez ponad 15 sekund. Oszczędza to energię, gdy pilot utknie w pozycji, w której przyciski są stale wciskane, na przykład między poduszkami na sofie.

### Wskazówka: Sygnalizowanie niskiego poziomu naładowania baterii



- Pilot sygnalizuje niski poziom naładowania baterii.
- Jeżeli po wciśnięciu przycisku dioda LED stanu zamiga 2 razy oznacza to, że stan naładowania baterii jest niski i należy szybko wymienić baterie.

## 5. Setup

Przy ustawieniach fabrycznych z chwili dostawy pilot może sterować ok. 90% wszystkich urządzeń PANASONIC. Nie ma potrzeby wprowadzania żadnych ustawień. Jeśli pilot nie działa, wybrać jedną z możliwości ustawień wymienionych w punktach 5.1 i 5.2 poniżej.

### 5.1 Wprowadzanie kodu

#### Lista kodów:

**001, 002, 003, 004, 005, 006, 007, 008, 009, 010, 011, 012, 013, 014, 015, 016, 017, 018, 019, 020, 021, 022, 023, 024, 025, 026, 027, 028, 029, 030, 031, 032, 033, 034, 035, 036, 037, 038, 039, 040, 041, 042, 043, 044, 045, 046, 047, 048, 049, 050, 051, 052**

1. Nacisnąć i przytrzymać jednocześnie przyciski [MUTE] i [POWER+] przez ok. 3 sekundy, aż dioda LED stanu zacznie świecić w sposób ciągły.



2. Wprowadzić 3-cyfrowy kod z listy kodów za pomocą przycisków numerycznych. Dioda stanu potwierdza każdą wprowadzoną cyfrę krótkim błysnięciem. Po wprowadzeniu wszystkich trzech cyfr dioda LED stanu gaśnie. Jeśli wprowadzono nieprawidłowy kod urządzenia, dioda LED stanu miga 3 razy, a następnie ponownie zaświeci się do wprowadzenia nowego kodu.

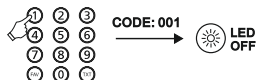

3. Przetestować funkcje pilota. Jeśli funkcja nie działa prawidłowo, spróbować innych kodów urządzenia: [002], [003], [004] itd.

### Wskazówka



Jeśli wprowadzono nieprawidłowy kod urządzenia, dioda LED stanu zamiga dwa razy, a następnie ponownie zacznie świecić. Aby wyjść z wprowadzania kodu urządzenia, nacisnąć przycisk wyciszenia [MUTE].

### 5.2 Wyszukiwanie kodu

1. Nacisnąć i przytrzymać jednocześnie przyciski wyciszenia [MUTE] i [POWER] przez ok. 3 sekundy, aż dioda LED stanu zacznie świecić.

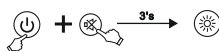

2. Nacisnąć przycisk [CH+] lub [CH-], aby rozpocząć wyszukiwanie kodu urządzenia. Przy każdym naciśnięciu przycisku pilot wysyła nowy kod do telewizora. Jeśli telewizor zostanie przełączony na inny program, należy przetestować znalezionej kod urządzenia za pomocą przycisków [POWER], [VOL +], [VOL -], [MENU] oraz przycisków numerycznych 0–9. Jeśli funkcje będą dostępne, nacisnąć przycisk [MUTE], aby zapisać kod urządzenia i zakończyć wyszukiwanie.
3. Jeśli funkcji nie ma, należy powtórzyć wyszukiwanie naciskając przycisk [CH+].

### 5.3 Wyszukiwanie kodu

Można wyświetlić kod aktualnie używany przez pilota:

1. Najpierw nacisnąć i przytrzymać przycisk wyciszenia [MUTE], a następnie [POWER]. Puścić oba przyciski, gdy po ok. 3 sek. zaświeci się dioda stanu.
2. Za pomocą przycisków numerycznych wprowadzić ciąg liczbowy 9-9-0. Dioda LED stanu miga dwa razy i gaśnie.
3. Za pomocą przycisków numerycznych wprowadzić cyfrę 1. Policzyc liczbę pojedynczych błysnięć diody LED stanu – liczba ta odpowiada pierwszej cyfrze aktualnego kodu urządzenia.  
Postępować odpowiednio dla drugiej i trzeciej cyfry kodu:  
2. cyfra -> wpisać 2 -> policzyć sygnały migające  
3. cyfra -> wpisać 3 -> policzyć sygnały migające  
Jeśli cyfra kodu urządzenia jest równa 0, dioda nie miga.

### 5.4 Przegląd kompatybilnych pilotów

Ze względu na dużą liczbę różnych pilotów, możemy podać tylko ograniczoną liczbę na liście kodów. Jeśli schemat przycisków i kształt obudowy oryginalnego pilota pasuje do jednego z przedstawionych modeli, jest on kompatybilny ([www.hama.com](http://www.hama.com) ► 00221064 ► Downloads).

### 5.5 Przywracanie ustawień fabrycznych

Nacisnąć i przytrzymać przyciski [RETURN] i [0] przez ok. 5 sekund, aż dioda LED stanu zamiga trzy razy i zgaśnie. Pilot został pomyślnie przywrócony do ustawień fabrycznych.

#### Wskazówka

Wszystkie nauczone lub skopiowane przyciski, jak również wszystkie ustawienia pilota zostaną usunięte.

### 6. Funkcja uczenia się

Pilot jest wyposażony w funkcję uczenia się. Umożliwia ona przeniesienie funkcji z oryginalnego pilota na ten pilot.

#### 6.1 Przed rozpoczęciem funkcji uczenia się

1. Należy upewnić się, że wszystkie baterie używane w obu pilotach są w idealnym stanie. Należy je wymienić, jeśli to konieczne.
2. Umieścić oryginalny pilot i ten pilot obok siebie, tak aby diody na podczerwień pilotów znajdowały się naprzeciw siebie.
3. W razie potrzeby dopasować wysokość obu pilotów, aby uzyskać optymalne ustawienie.
4. Odległość między dwoma pilotami powinna wynosić ok. 3 cm.



#### Wskazówka

- Nie należy poruszać pilotami podczas procesu uczenia się.
- Upewnić się, że oświetlenie pomieszczenia to nie żarówki energooszczędne – mogą one powodować zakłócenia, a tym samym utrudniają proces uczenia się.
- Odległość między dwoma pilotami i najbliższym źródłem światła powinna wynosić co najmniej 1 metr.
- Proces uczenia się kończy się bez procesu zapisywania, jeśli przy aktywnym trybie uczenia przez 15 sekund nie zostanie naciśnięty żaden przycisk lub nie zostanie odebrany żaden sygnał.
- W trybie uczenia się każdemu przyciskowi można przypisać tylko jedną funkcję. Nowa funkcja nadpisuje wcześniej zaprogramowaną funkcję tego przycisku.

### 6.2 Aktywacja trybu uczenia się

1. Nacisnąć i przytrzymać jednocześnie przyciski [MUTE] i [VOL+] przez ok. 5 sekund, aż dioda LED stanu zacznie świecić w sposób ciągły.

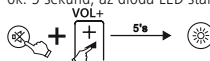

2. Wprowadzić kod [9] [8] [0], dioda LED stanu zamiga 2 razy, a następnie zaświeci w sposób ciągły.
3. Pilot znajduje się teraz w trybie uczenia się.

### 6.3 Przenoszenie funkcji przycisków

1. Nacisnąć przycisk na oryginalnym pilocie, którego funkcja ma zostać przeniesiona. Dioda LED stanu na pilocie zamiennym miga, aby potwierdzić odbiór polecenia.
2. Teraz nacisnąć przycisk na pilocie zamiennym, na który ma zostać przeniesiona funkcja.
3. Dioda funkcyjna LED pilota zamiennego zamiga 3 razy na potwierdzenie, a następnie zacznie znowu świecić. Nowa funkcja została zapisana.
4. Aby przenieść funkcje innych przycisków, powtórzyć te kroki.
5. Nacisnąć przyciski [MUTE] i [VOL-], aby zapisać wszystkie zaprogramowane funkcje i wyjść z trybu uczenia się.

#### Wskazówka

Podczas wymiany baterii w pilocie funkcje zaprogramowanych przycisków zostają zachowane.

## 6.4 Usuwanie zaprogramowanych funkcji

### 6.4.1 Usuwanie zaprogramowanej funkcji

1. Nacisnąć i przytrzymać jednocześnie przyciski [MUTE] i [VOL+] przez ok. 5 sekund, aż dioda LED stanu zacznie świecić w sposób ciągły.

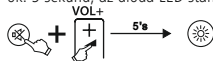

2. Wprowadzić kod [9] [8] [1], dioda LED stanu zamiga 2 razy, a następnie ponownie zaświeci w sposób ciągły.
3. Nacisnąć przycisk, którego funkcja ma zostać usunięta. Dioda LED stanu zamiga 3 razy i wybrana funkcja zostanie usunięta.

### 6.4.2 Usuwanie wszystkich zaprogramowanych funkcji

1. Nacisnąć i przytrzymać jednocześnie przyciski [MUTE] i [VOL+] przez ok. 5 sekund, aż dioda LED stanu zacznie świecić w sposób ciągły.

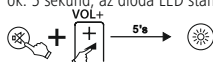

2. Wprowadzić kod [9] [8] [2], dioda LED stanu zamiga 2 razy, a następnie ponownie zaświeci w sposób ciągły.
3. Nacisnąć przycisk [OK], dioda LED stanu zamiga 3 razy i wszystkie zaprogramowane funkcje zostaną usunięte.

## 7. Tryb EASY

Pilot jest wyposażony w funkcję **trybu EASY**. Pozwala ona na ograniczenie zakresu funkcji tego pilota do funkcji podstawowych. Zapobiega to przypadkowej zmianie ustawień telewizora. W **trybie EASY** dostępne są następujące przyciski:

	Wł./wył. zasilania TV
	Głośność +/-
	Wyciszenie TV
	Program +/-
	Przyciski numeryczne 0–9 do wyboru programu
	Wł./wył. telegazety
	Wybór opcji ekranowych
	Pokazywanie przeglądu programów (jeśli jest obsługiwany przez telewizor)
	Wybór wejścia TV/AV
	Zamykanie menu

## 7.1 Aktywacja trybu EASY

1. Nacisnąć i przytrzymać jednocześnie przyciski [MUTE] i [VOL+] przez ok. 5 sekund, aż dioda LED stanu zacznie świecić w sposób ciągły.



2. Wprowadzić kod [9] [7] [0], dioda LED stanu zamiga 2 razy, a następnie ponownie zaświeci w sposób ciągły.
3. Nacisnąć przycisk [OK], dioda LED stanu zamiga 3 razy i **tryb EASY** zostanie włączony.

## 7.2 Dezaktywacja trybu EASY

1. Nacisnąć i przytrzymać jednocześnie przyciski [MUTE] i [VOL+] przez ok. 5 sekund, aż dioda LED stanu zacznie świecić w sposób ciągły.



2. Wprowadzić kod [9] [7] [0], dioda LED stanu zamiga 2 razy, a następnie ponownie zaświeci w sposób ciągły.
3. Nacisnąć przycisk [EXIT], dioda LED stanu zamiga 3 razy, **tryb EASY** zostanie wyłączony.

## Wskazówka



Jeśli pilot znajduje się w trybie EASY, działają tylko przyciski wskazane w punkcie 7. Jeśli jeden z tych przycisków zostanie wciśnięty, dioda LED stanu zaświeci się na czas do puszczenia przycisku. W trybie normalnym dioda LED stanu miga po naciśnięciu przycisku.

## 8. Czyszczenie i konserwacja

- Nie używać jednocześnie starych i nowych baterii w pilocie, ponieważ ze starych baterii często wycieka płyn, co prowadzi do uszkodzeń.
- Nie czyścić pilota środkami do szorowania ani ostrymi środkami czyszczącymi.
- Pilot należy chronić przed kurzem za pomocą suchej i miękkiej szmatki.

## 9. Usuwanie usterek

- P. Mój pilot zastępczy nie działa!
- O. Sprawdzić telewizor. Jeśli wyłącznik główny urządzenia jest wyłączony, pilot zastępczy nie może obsługiwać urządzenia.
  - O. Sprawdzić, czy baterie są prawidłowo włożone i czy uwzględniono biegunowość.
  - O. Sprawdzić, czy naciśnięto odpowiedni przycisk urządzenia dla tego urządzenia.
  - O. Baterie należy wymieniać, gdy są słabo naładowane.
  - P. Mój telewizor reaguje tylko na kilka poleceń testowych.
  - O. Należy próbować inne kody, aż większość przycisków będzie działać poprawnie.
  - P. Niektóre polecenia przyciskami na pilocie przestały działać.
  - O. Może włączony jest tryb EASY. Wyłączyć tryb EASY zgodnie z opisem w punkcie 7.2.

## 10. Ograniczenie odpowiedzialności

Hama GmbH & Co KG nie ponosi odpowiedzialności i nie udziela żadnej gwarancji z tytułu szkód wynikających z niewłaściwego montażu, instalacji, niewłaściwego użytkowania urządzenia ani z tytułu szkód wynikających z postępowania niezgodnie z instrukcją obsługi i wskazówkami bezpieczeństwa.

## Póttávirányító a PANASONIC SOROZATOKHOZ: TV/LCD/LED/HDTV



Köszönjük, hogy Hama terméket választott! Szájon rá időt, és első teendőként olvassa el végig az alábbi utasításokat és megjegyzéseket. A későbbiekben tartsa biztonságos helyen ezt az útmutatót, hogy szükség esetén bármikor használhassa referenciaként. Ha eladja ezt a terméket, vele együtt adja tovább ezt az útmutatót is az új tulajdonosnak.

A távirányító a leszállított gyári beállítással valamennyi PANASONIC eszköz kb. 90%-át képes vezérelni. Nem szükséges beállításokat végezni. Ha a távirányító nem működik, válassza ki az 5. fejezetben leírt beállítási lehetőségek egyikét.

### Funkciógombok:

1. Power TV BE/KI/LED
2. TV elnémitása
3. TV kiválasztása
4. AV bemenet kiválasztása
5. Streaming alkalmazás menü
6. LINK
7. A programáttekintés megjelenítése  
(ha a TV támogatja)
8. Menü beállítása
9. HOME
10. Menü bezárása
11. Menü
12. Internet
13. SD/USB bemenet
14. Eszközbeállítások
15. Vissza
16. Kiválasztás
17. Másik műsor előzetese vagy a képernyőn megjelenő opciók kiválasztása
18. Választás a képernyőn megjelenő opciók közül
19. Hangerő +/-
20. Program +/-
21. Teletext BE/KI
22. Teletext felirat
23. Teletext-információ
24. Teletext oldal tartása
25. 0–9 numerikus gombok programválasztáshoz
26. 2 vagy 3 számjegyű programok bevitel
27. Előző adó
28. Információk
29. Normál
30. Képméret beállítása
31. Gyors visszatekerés (DVD, Blu-ray stb.)
32. Start (DVD, Blu-ray stb.)
33. Gyors előretekerés (DVD, Blu-ray stb.)
34. Előző jelenet (DVD, Blu-ray stb.)
35. Következő jelenet (DVD, Blu-ray stb.)
36. Állóképszűnet (DVD, Blu-ray stb.)
37. 3D mód BE/KI
38. Stop (DVD, Blu-ray stb.)
39. Felvétel

## 1. Figyelmeztető jelzések és megjegyzések magyarázata

### Figyelmeztetés



A biztonsági utasítások jelölésére használjuk, illetve hogy felhívjuk a figyelmet a különleges veszélyekre és kockázatokra.

### Mejegyzés



Akkor használjuk, ha kiegészítő információkat közlünk, vagy fontos tudnivalókra hívjuk fel a figyelmet.

## 2. Szállítási tartalom

- Póttávirányító
- 2 db AAA elem
- A jelen kezelési útmutató kódlistával

## 3. Biztonsági utasítások

- Ne használja az univerzális távirányítót nedves környezetben, és kerülje a fröccsenő vízzel való érintkezést.
- Hőforrástól tartsa távol az univerzális távirányítót, és ne tegye ki közvetlen napfénynek.
- Az univerzális távirányító, mint minden elektromos készülék, nem való gyermekek kezébe.
- A termék magánjellegű, nem üzleti célú alkalmazásra készült.
- A terméket kizárólag a rendeltetési céljára használja.
- Óvja a terméket szennyeződéstől, nedvességtől és túlmelegedéstől, és kizárólag száraz helyen használja.
- Ne használja a terméket olyan helyen, ahol elektronikus készülékek használata nem megengedett.
- Ne ejtse le a terméket és ne tegye ki erős rázkódásnak.
- Ne végezzen semmilyen módosítást a terméken. Ebben az esetben minden garanciajegy megszűnik.
- Feltétlenül tartsa távol a gyermekeket a csomagolóanyagtól, mert fulladásveszély áll fenn.
- Azonnal selejtezze le a csomagolóanyagot a helyileg érvényes hulladékkezelési előírások szerint.
- Ne üzemeltesse a terméket a műszaki adatokban megadott teljesítményhatárokon túl.
- Ne nyissa ki a terméket, és sérülés esetén ne üzemeltesse tovább.
- Ne kísérelje meg a készüléket saját kezűleg karbantartani vagy megjavítani. Minden karbantartási munkát bízjon illetékes szakemberre.
- A terméket csak mérsékelt időjárási körülmények között használja.



## Figyelemztetés – elemek



- Feltétlenül ügyeljen az elemek megfelelő polaritására (+ és - felírat), és ennek megfelelően tegye be őket. Ennek figyelmen kívül hagyása esetén az elem kifolyásának vagy felrobbanásának veszélye áll fenn.
- Kizárólag a megadott típusnak megfelelő elemeket használja. Őrizzze meg a megfelelő elem kiválasztására vonatkozó utasításokat a készülékek használati útmutatójában, hogy később is utána tudjon nézni.
- Az elem behelyezése előtt tisztítsa meg az elemérintkezőket és az ellenérintkezőket.
- Ne engedje meg a gyermekeknek az elemcserét felügyelet nélkül.
- Egy készlet elemeit egyidejűleg cserélje ki.
- Ne keverje a régi és az új elemeket, valamint a különböző típusú vagy más gyártótól származó elemeket.
- Vegye ki az elemeket abból a termékből, amelyet hosszú ideig nem használ (kivéve, ha azt vészhelyzet esetére készenlétben tartja).
- Ne zárja rövidre az elemeket.
- Ne töltse fel az elemeket.
- Az elemeket ne dobja tűzbe és ne melegítse fel.
- Az elemeket soha ne nyissa fel, rongálja meg, nyelje le vagy juttassa a környezetbe. Mérgező és környezetre káros nehézfémeket tartalmazhatnak.
- Haladéktalanul vegye ki a lemerült elemeket a termékből, majd selejtezze le őket.
- A terméket ne tárolja, ne töltse és ne használja szélsőséges hőmérsékleteken, ill. szélsőségesen alacsony légnyomáson (pl. jelentős tengerszint feletti magasságban).
- Ügyeljen arra, hogy a sérült burkolatú elemek ne érintkezzenek vízzel.
- Az elemeket gyermekektől elzárt helyen tárolja.



## 4. Első műveletek – elemek berakása

### Megjegyzés



- Használjon 2 AAA típusú elemet.
- Vegye le a tartalék távirányító alján található elemtartó rekesz fedelét.
- Ügyeljen az elemek és az elemtartó rekesz megfelelő polaritására (+/-).
- Helyezze be az elemeket.
- Helyezze vissza az elemtartó rekesz fedelét a távirányítóra.

### Megjegyzés – kódmemória



Ez a távirányító elemcsere alatt is tárolja a beállításokat.

### Megjegyzés: Energiatakarékos funkció



A távirányító automatikusan kikapcsol, ha bármelyik gombot több mint 15 másodperc nyomva tartja. Ez meghosszabbítja az elemek élettartamát, ha a távirányító olyan helyre kerül, amely folyamatosan nyomja a gombokat, pl. kanapépárnák közé.

### Megjegyzés: Gyenge töltöttségi szint kijelzése



- A távirányító jelzi, ha az elemek rövidesen lemerülnek.
- Ha egy gomb megnyomását követően az állapotjelző LED 2-ször felviláglik, az elemek merülnek, és mihamarabb ki kell őket cserélni.

## 5. Beállítás

A távirányító a leszállított gyári beállítással valamennyi PANASONIC eszköz kb. 90%-át képes vezérelni. Nem szükséges beállításokat végezni. Ha a távirányító nem működik, válassza ki az alábbi, 5. 1. és 5. 2. pontban nevezett beállítási lehetőségek egyikét.

### 5.1 Kódbevitel

#### KÓDLISTA:

**001, 002, 003, 004, 005, 006, 007, 008, 009, 010, 011, 012, 013, 014, 015, 016, 017, 018, 019, 020, 021, 022, 023, 024, 025, 026, 027, 028, 029, 030, 031, 032, 033, 034, 035, 036, 037, 038, 039, 040, 041, 042, 043, 044, 045, 046, 047, 048, 049, 050, 051, 052**

1. Nyomja meg és tartsa lenyomva a [MUTE] és [POWER+] gombokat egyidejűleg kb. 3 másodpercig, amíg az állapotjelző LED folyamatosan világítani nem kezd.



2. Írjon be egy 3-jegyű kódot a kódlistából a számgombok segítségével. Az állapotjelző LED minden beírt számot egy rövid felvillanással erősít meg. Ha mindhárom számjegyet beírta, az állapotjelző LED kialszik. Ha érvénytelen kódkódot adott meg, az állapotjelző LED 3-szor felviláglik, majd egy új kód beviteléhez folyamatosan világít.

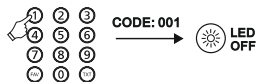

3. Tesztelje a távirányító funkcióit. Ha a funkció nem működik kifogástalanul, próbálja meg más eszközök kódjával: [002], [003], [004]...

### Megjegyzés



Ha érvénytelen kódkódot adott meg, az állapotjelző LED kétszer felviláglik, majd ismét folyamatosan világít. Az eszközök beviteléből való kilépéshez nyomja meg a némítás [MUTE] gombot.

### 5.2 Kód keresése

1. Tartsa lenyomva egyszerre a [MUTE] és [POWER] gombokat kb. 3 másodpercig, amíg az állapotjelző LED fel nem villan.

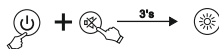

2. Nyomja meg a [CH+ vagy CH-] gombot a kódkeresés elindításához. A távirányító minden gombnyomás esetén új kódot küld TV-készülékének. Ha TV-készüléke másik programra kapcsol, ellenőrizze a talált eszközökódot is a [POWER], [VOL +], [VOL -], [MENÜ] gombokkal és a 0–9 számgombokkal. Ha a funkciók elérhetőek, az eszközök kód mentéséhez és a keresés befejezéséhez nyomja meg a [MUTE] gombot.
3. Ha a funkciók nincsenek megadva, ismételje meg a keresést a [CH+] gomb megnyomásával.

### 5.3 Kódkeresés

Megjelenítheti a távirányító által jelenleg használt kódot:

1. Nyomja meg és tartsa lenyomva a [MUTE], majd a [POWER] gombot. Amikor az állapotjelző LED kb. 3 másodperc elteltével kigyullad, engedje fel mindkét gombot.
2. Adja meg a 9-9-0 számsort a számgombokkal. Az állapotjelző LED kétszer felvilan, majd kialszik.
3. Adja meg az 1-es számot a számgombokkal. Számolja meg az állapotjelző LED egyenként villogó jelzéseinek számát – ez a szám az aktuális készülékkód első számjegyének felel meg. Ennek megfelelően járjon el a kód 2. és 3. számjegye esetén:  
2. számjegy -> írja be a 2-t -> számolja a villogó jelzéseket  
3. számjegy -> írja be a 3-t -> számolja a villogó jelzéseket  
Ha a készülék kódjának egyik számjegye 0, a LED nem villog.

### 5.4 A kompatibilis távirányítók átképzése

A különböző távirányítók nagy száma miatt csak korlátozott számot tudunk megadni a kódlistában. Ha az eredeti távirányító billentyűzete és formája egyezik az ábrázolt modellek egyikével, akkor az kompatibilis ([www.hama.com](http://www.hama.com) ► 00221064 ► Downloads).

### 5.5 A gyári beállításra történő visszaállítás

Nyomja meg és tartsa lenyomva a [RETURN] és a [0] gombokat kb. 5 másodpercig, amíg az állapotjelző LED háromszor felvilan, majd kialszik. A távirányító sikeresen visszaállította a gyári beállítást.

#### Megjegyzés

Minden betanult vagy másolt gomb, valamint a távirányító összes beállítása törölődik.

### 6. Tanulási funkció

A távirányító tanulási funkcióval rendelkezik. Ezzel átviheti az eredeti távirányítója funkcióit erre a távirányítóra.

#### 6.1 A tanulási funkció indítása előtt

1. Ügyeljen arra, hogy mindkét távirányítóban minden elem kifogástalan állapotú legyen. Szükség esetén cserélje ki őket.
2. Helyezze az eredeti távirányítóját és a póttávirányítót egymás mellé úgy, hogy a távirányítók infravörös diódái közvetlenül egymással szemben legyenek.
3. Az optimális beállítás eléréséhez szükség esetén korrigálja a távirányítók magasságát.
4. A két távirányító távolsága kb. 3 cm legyen.

HAMA

EREDETI



ca. 3 cm

### Megjegyzés

- A tanulási folyamat alatt ne mozgassa a távirányítókat.
- Győződjön meg arról, hogy a helyiség világítását nem fénycsövek vagy energiatakarékos lámpák adják, mivel ezek zavart okoznak, és így akadályozhatják a tanulási folyamatot.
- A távirányítók legalább 1 méter távolságra legyenek a legközelebbi fényforrástól.
- A tanulási folyamat mentés nélkül befejeződik, ha az aktív tanulási mód alatt 15 másodpercig nem nyomnak meg semmilyen gombot, vagy nem érkezik jel.
- A tanulási módban mindegyik gombhoz csak egy funkciót rendelhető. Egy új funkciót felülírja az addig arra a gombra betanított funkciót.

### 6.2 A tanulási mód aktiválása

1. Nyomja meg és tartsa lenyomva a [MUTE] és [VOL+] gombokat egyidejűleg kb. 5 másodpercig, amíg az állapotjelző LED folyamatosan vilgítani nem kezd.

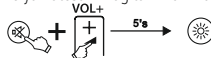

2. Adja meg a [9] [8] [0] kódot, az állapotjelző LED 2-szer villan, majd folyamatosan vilgít.
3. A póttávirányító ekkor tanulási módban van.

### 6.3 A gombfunkció átvitele

1. Nyomja meg azt a gombot az eredeti távirányítón, amelynek funkcióját át szeretné vinni. A távirányító állapotjelző LED-je felvilan annak megerősítésére, hogy érzékelte a parancsot.
2. Most nyomja meg azt a gombot a póttávirányítón, amelyre át szeretné vinni a funkciót.
3. A póttávirányító funkció-LED-je 3-szor felvilan megerősítésképpen, azután újra folyamatosan vilgít. A rendszer elmentette az új funkciót.
4. További gombok funkciójának átviteléhez ismételje meg ezeket a lépéseket.
5. Az összes betanított funkció mentéséhez és a tanulási mód elhagyásához nyomja meg a [MUTE] és a [VOL-] gombot.

### Megjegyzés

A póttávirányító elemeinek cseréjekor a betanított gombok funkciója megmarad.

## 6.4 Betanított funkciók törlése

### 6.4.1 Egy betanított funkció törlése

1. Nyomja meg és tartsa lenyomva a [MUTE] és [VOL+] gombokat egyidejűleg kb. 5 másodpercig, amíg az állapotjelző LED folyamatosan világítani nem kezd.

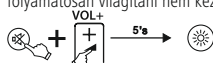

2. Adja meg a [9] [8] [1] kódot, az állapotjelző LED 2-szer felvillan, azután újra folyamatosan világít.
3. Nyomja meg azt a gombot, amelynek funkcióját törölni szeretné. Az állapotjelző LED 3-szor villan, és a kívánt funkció kitörlődik.

### 6.4.2 Minden betanított funkció törlése

1. Nyomja meg és tartsa lenyomva a [MUTE] és [VOL+] gombokat egyidejűleg kb. 5 másodpercig, amíg az állapotjelző LED folyamatosan világítani nem kezd.

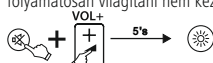

2. Adja meg a [9] [8] [2] kódot, az állapotjelző LED 2-szer felvillan, azután újra folyamatosan világít.
3. Nyomja meg a [OK] gombot, az állapotjelző LED 3-szor villan, és minden betanított funkció törlődik.

## 7. EASY mód

Ez a távirányító **EASY mód** funkcióval rendelkezik. Ez lehetővé teszi, hogy a távirányító működését az alapvető funkciókra korlátozza. Így megakadályozható a tévékészülék beállításainak véletlen megváltoztatása.

A következő gombok állnak rendelkezésre **EASY módban**:

	Power TV BE/KI
	Hangerő +/-
	TV elnémítása
	Program +/-
	0-9 numerikus gombok programválasztáshoz
	Teletext BE/KI

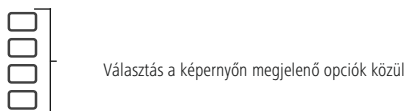

**GUIDE** A programáttekintés megjelenítése (ha a TV támogatja)

**TV**

**AV** TV/AV bemenet kiválasztása

**X** Menü bezárása

## 7.1 EASY mód bekapcsolása

1. Nyomja meg és tartsa lenyomva a [MUTE] és [VOL+] gombokat egyidejűleg kb. 5 másodpercig, amíg az állapotjelző LED folyamatosan világítani nem kezd.

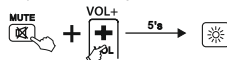

2. Adja meg a [9] [7] [0] kódot, az állapotjelző LED 2-szer felvillan, azután újra folyamatosan világít.
3. Nyomja meg a [OK] gombot, az állapotjelző LED 3-szor felvillan, ekkor az **EASY mód** aktív.

## 7.2 EASY mód deaktiválása

1. Nyomja meg és tartsa lenyomva a [MUTE] és [VOL+] gombokat egyidejűleg kb. 5 másodpercig, amíg az állapotjelző LED folyamatosan világítani nem kezd.

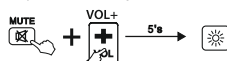

2. Adja meg a [9] [7] [0] kódot, az állapotjelző LED 2-szer felvillan, azután újra folyamatosan világít.
3. Ha megnyomja az [EXIT] gombot, az állapotjelző LED 3-szor felvillan, ekkor az **EASY mód** deaktiválva van.

## Megjegyzés

Ha a távirányító EASY módban van, csak a 7. pontban megadott gombok működnek. Ha ezen gombok valamelyikét megnyomja, az állapotjelző LED a gomb elengedéig világít. Normál módban az állapotjelző LED bármely gomb megnyomásakor felvillan.

## 8. Karbantartás és gondozás

- Ne használjon vegyesen régi és új elemeket a póttávirányítóhoz, mivel a régi elemek szivároghatnak és teljesítményvesztést okozhatnak.
- A póttávirányítót semmi esetre se tisztítsa súrolószerszettel vagy erős tisztítószerszettel.
- Tartsa a póttávirányítót pormentesen, és száraz, puha kendővel tisztítsa.

## 9. Hibaelhárítás

- K. A póttávirányítóm nem működik!
- V. Ellenőrizze TV-készülékét. Ha az eszköz főkapcsolója ki van kapcsolva, a tartalék távirányító nem tudja működtetni.
- V. Ellenőrizze, hogy az elemek megfelelően, a helyes polaritással vannak-e behelyezve.
- V. Ellenőrizze, hogy megnyomta-e az eszköz megfelelő készülék gombját.
- V. Cserélje ki az elemeket, ha lemerültek.
- K. Az eszközüöm csak néhány gombparancsra reagál.
- V. Addig próbáljon ki más kódokat, amíg a gombok többsége megfelelően nem működik.
- K. A távirányító néhány gombparancsa már nem működik?
- V. Az EASY mód aktiválva van. Deaktiválja az EASY módot a 7.2. pontban leírtak szerint.

## 10. Szavatosság kizárása

A Hama GmbH & Co KG semmilyen felelősséget vagy szavatosságot nem vállal a termék szakszerűtlen telepítéséből, szereléséből és szakszerűtlen használatából, vagy a használati útmutató és/vagy a biztonsági utasítások be nem tartásából eredő károkért.

**Telecomandă de schimb pentru SERIA PANASONIC:  
TV/LCD/LED/HDTV**

Vă mulțumim pentru faptul că v-ați decis în favoarea unui produs Hama!

Vă rugăm să vă luați timpul necesar pentru a citi următoarele instrucțiuni și indicații în totalitate. Păstrați aceste instrucțiuni de utilizare mai apoi într-un loc sigur, pentru a le putea consulta în caz de necesitate. În cazul în care doriți să înstrăinați aparatul, transmiteți aceste instrucțiuni de utilizare noului proprietar.

Cu setările din fabrică furnizate, telecomanda poate controla aprox. 90 % din toate dispozitivele PANASONIC. Nu este necesar să efectuați nicio setare. Dacă telecomanda nu funcționează, selectați una dintre opțiunile de setare descrise în capitolul 5.

**Taste funcționale:**

1. Comutator de PORNIRE/OPRIRE/LED TV
2. Comutare pe mut TV
3. Selecție TV
4. Selecție intrare AV
5. Meniu aplicație de streaming
6. LINK
7. Afășarea imaginii de ansamblu a programelor (dacă funcția este acceptată de televizor)
8. Setare meniu
9. HOME
10. Închidere meniu
11. Meniu
12. Internet
13. Intrare SD/USB
14. Setări dispozitiv
15. Înapoi
16. Selecție
17. Previzualizarea unui alt program sau selecție opțiuni on-screen
18. Selecție opțiuni on-screen
19. Volum +/-
20. Program +/-
21. Teletext PORNIT/OPRIT
22. Subtitrare teletext
23. Info teletext
24. Menține pagină teletext
25. Taste numerice 0–9 pentru selectarea programului
26. Introducere program din 2 sau 3 cifre
27. Postul anterior
28. Info
29. Normal
30. Setare dimensiune imagine
31. Derulare rapidă înapoi (DVD, Blu-ray...)
32. Start (DVD, Blu-ray...)
33. Derulare rapidă înainte (DVD, Blu-ray...)
34. Scena anterioară (DVD, Blu-ray...)
35. Scena următoare (DVD, Blu-ray...)
36. Imagine statică/Pauză (DVD, Blu-ray...)
37. Modul 3D PORNIT/OPRIT
38. Stop (DVD, Blu-ray...)
39. Înregistrare

**1. Explicarea simbolurilor de avertizare și a indicațiilor****Avertizare**

Este utilizat pentru a marca indicațiile de securitate sau pentru a atrage atenția asupra pericolelor și riscurilor speciale.

**Indicație**

Este utilizat pentru a marca suplimentar informații sau indicații importante.

**2. Pachetul de livrare**

- Telecomandă de schimb
- 2x baterii AAA
- Aceste instrucțiuni de utilizare cu lista de coduri

**3. Indicații de securitate**

- Nu utilizați telecomanda universală în medii umede și evitați contactul cu stropii de apă.
- Țineți telecomanda universală departe de sursele de căldură și nu o expuneți razelor directe ale soarelui.
- Telecomanda universală, ca toate aparatele electrice nu are ce căuta pe mâinile copiilor.
- Produsul este conceput pentru utilizare privată și nu profesională.
- Utilizați produsul numai pentru scopul prevăzut pentru acesta.
- Protejați produsul de murdărie, umiditate și supraîncălzire și utilizați-l numai în spații uscate.
- Nu folosiți produsul în zone unde nu sunt admise aparate electronice.
- Nu lăsați produsul să cadă și nici nu îl expuneți unor vibrații puternice.
- Nu aduceți modificări produsului. În acest fel pierdeți orice drept la garanție.
- Țineți copiii neapărat departe de ambalaje, deoarece există pericol de sufocare.
- Eliminați ambalajele imediat, conform prescripțiilor locale valabile de eliminare a deșeurilor.
- Operați produsul numai în limita capacităților sale indicate în cadrul datelor tehnice.
- Nu deschideți produsul și nu continuați să îl operați, dacă prezintă deteriorări.
- Nu încercați să reparați sau să întrețineți produsul în regie proprie. Orice lucrări de întreținere sunt executate numai de personal de specialitate responsabil.
- Utilizați articolul numai în condiții climatice moderate.

## Avertizare – bateriile



- Acordați atenție în mod obligatoriu la polaritatea corectă (marcările + și -) și introduceți bateriile corespunzător acestora. În cazul nerespectării vă expuneți pericolului scurgerilor sau exploziei bateriilor.
- Utilizați numai baterii corespunzătoare tipului indicat. Pentru selectarea corectă a bateriilor, păstrați indicațiile care se află în instrucțiunile de utilizare ale dispozitivelor, pentru consultare ulterioară.
- Înaintea introducerii bateriilor vă rugăm să curățați contactele acestora precum și contactele opuse.
- Nu permiteți copiilor să schimbe bateriile nesupravegheați.
- Înculciți simultan toate bateriile unui set.
- Nu amestecați bateriile vechi cu cele noi, precum și baterii de diferite tipuri și producători diferiți.
- Îndepărtați bateriile din produsele, care nu sunt utilizate o perioadă mai lungă de timp (cu excepția situației în care le păstrați disponibile pentru situații de urgență).
- Nu scurtcircuitați bateriile.
- Nu încărcăți bateriile.
- Nu aruncați bateriile în foc și nu le încălziți.
- Bateriile nu se deschid, nu se deteriorează, nu se înghit și nu se aruncă în mediul înconjurător. Pot conține metale grele și toxice nocive mediului înconjurător.
- Îndepărtați și salubrizați imediat bateriile folosite din produs.
- Evitați depozitarea, încărcarea și utilizarea la temperaturi extreme și la o presiune extrem de mică a aerului (ca de ex. la înălțimi foarte mari).
- Asigurați-vă că bateriile cu carcasa deteriorată nu intră în contact cu apa.
- Păstrați bateriile astfel încât să nu fie la îndemâna copiilor.



## 4. Primii pași – Introducerea bateriilor

### Indicație



- Utilizați 2 baterii tip AAA.
- Îndepărtați capacul compartimentului bateriilor de pe partea inferioară a telecomenzii.
- Aveți grijă la polaritatea corectă (+/-) a bateriilor și a compartimentului bateriilor.
- Introduceți bateriile.
- Așezați capacul compartimentului bateriilor înapoi pe telecomandă.

### Indicație – memoria de coduri



Această telecomandă salvează setările și în timpul schimbării bateriilor.

### Indicație: funcția de economie de energie



Telecomanda se oprește automat, dacă o tastă este apăsată mai mult de 15 secunde. Aceasta prelungește durata de exploatare a bateriilor, în cazul în care telecomanda se înțepenește într-un loc în care tastele sunt apăstate permanent, de ex. între pernele unei canapele.

### Indicație: Indicator de baterii descărcate



- Această telecomandă indică dacă bateriile se descarcă.
- Dacă LED-ul de stare se aprinde intermitent de 2 ori după apăsarea unei taste, bateriile sunt slabe și trebuie schimbate cât mai curând.

## 5. Setarea

Cu setările din fabrică furnizate, telecomanda poate controla aprox. 90 % din toate dispozitivele PANASONIC. Nu este necesar să efectuați nicio setare. Dacă telecomanda nu funcționează, selectați una dintre opțiunile de setare menționate la 5.1 și 5.2.

### 5.1 Introducerea codului

#### Lista de CODURI:

**001, 002, 003, 004, 005, 006, 007, 008, 009, 010, 011, 012, 013, 014, 015, 016, 017, 018, 019, 020, 021, 022, 023, 024, 025, 026, 027, 028, 029, 030, 031, 032, 033, 034, 035, 036, 037, 038, 039, 040, 041, 042, 043, 044, 045, 046, 047, 048, 049, 050, 051, 052**

1. Apăsați și mențineți tastele [MUTE] și [POWER] simultan timp de cca 3 sec. până ce LED-ul de stare luminează permanent.

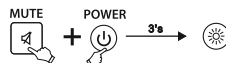

2. Introduceți un cod format din 3 cifre din lista de coduri cu ajutorul tastelor numerice. LED-ul de stare confirmă fiecare număr introdus printr-un semnal intermitent scurt. După ce toate cele trei cifre au fost introduse, LED-ul de stare se stinge. Dacă ați introdus un cod de dispozitiv nevalid, LED-ul de stare clipește de 3 ori și apoi se aprinde din nou permanent pentru o nouă introducere a codului.

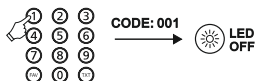

3. Testați funcțiile telecomenzii. În cazul în care funcția nu reacționează perfect, încercați alte coduri de dispozitiv: [002], [003], [004]...

### Indicație



Dacă ați introdus un cod de dispozitiv nevalid, LED-ul de stare clipește de două ori, apoi se aprinde din nou permanent. Pentru a ieși din funcția de introducere a codului de dispozitiv, apăsați tasta pentru dezactivarea sunetului [MUTE].

### 5.2 Căutarea codurilor

1. Apăsați tasta pentru dezactivarea sunetului [MUTE] și [POWER] simultan timp de cca 3 sec. până ce LED-ul de stare se aprinde.



2. Apăsați tasta [CH+] sau [CH-] pentru a începe căutarea codului. De fiecare dată când apăsați o tastă, telecomanda trimite câte un cod nou către televizor. Dacă televizorul dvs. comută la un alt program, testați codul dispozitivului găsit folosind și tastele [POWER], [VOL +], [VOL -], [MENU] și tastele numerice 0-9. Dacă funcțiile sunt disponibile, apăsați tasta [MUTE] pentru a salva codul dispozitivului și pentru a încheia căutarea.
3. Dacă funcțiile nu sunt disponibile, repetați căutarea prin apăsarea tastei [CH+].

## 5.3 Căutarea codurilor

Puteți afișa codul utilizat în prezent de telecomandă:

1. Mai întâi apăsați și mențineți tasta pentru dezactivarea sunetului [MUTE], urmată de [POWER]. Eliberați cele două taste atunci când LED-ul de stare se aprinde după cca 3 sec.
2. Utilizați tastele numerice pentru a introduce secvența numerică 9-9-0. LED-ul de stare clipește de două ori și se stinge.
3. Utilizați tastele numerice pentru a introduce numărul 1. Contorizați numărul de semnale intermitente ale LED-ului de stare – acest număr corespunde primei cifre a codului propriu-zis al dispozitivului. Procedați în mod corespunzător pentru a doua și a treia cifră a codului:  
A doua cifră -> introduceți 2 -> numărați semnalele intermitente  
A treia cifră -> introduceți 3 -> numărați semnalele intermitente  
Dacă o cifră a codului de dispozitiv este 0, LED-ul nu clipește.

## 5.4 Imagine de ansamblu a telecomenzilor compatibile

Din cauza numărului mare de telecomenzi diferite, putem oferi doar un număr limitat în lista de coduri. Dacă schema butoanelor și forma carcasei telecomenzii originale se potrivesc cu unul dintre modelele prezentate, înseamnă că aceasta este compatibilă ([www.hama.com](http://www.hama.com) ➔ 00221064 ➔ Downloads).

## 5.5 Resetarea la setările din fabrică

Apăsați și mențineți tastele [RETURN] și [0] timp de cca 5 secunde până ce LED-ul de stare luminează intermitent de trei ori, apoi se stinge. Telecomanda este acum resetată cu succes la setările din fabrică.

### Indicație

Toate tastele învățate sau copiate, precum și toate setările telecomenzii vor fi șterse.

## 6. Funcția de învățare

Telecomanda beneficiază de o funcție de învățare. Astfel este posibil transferul funcțiilor telecomenzii dvs. originale pe această telecomandă.

### 6.1 Înainte de a porni funcția de învățare

1. Acordați atenție stării impecabile a tuturor bateriilor utilizate în ambele telecomenzi. Dacă este cazul, înlocuiți-le.
2. Așezați telecomanda originală și telecomanda una lângă cealaltă în așa fel, încât diodele infraroșii ale telecomenzilor să se afle direct față în față.
3. Corecțiți, dacă este necesar, înălțimea telecomenzilor, pentru a obține o aliniere optimă.
4. Distanța dintre cele două telecomenzi trebuie să fie de cca 3 cm.



### Indicație

- Nu deplasați telecomenzile în timpul procesului de învățare.
- Asigurați-vă că iluminatul încăperii nu este asigurat cu tuburi de neon sau cu becuri economice, deoarece acestea pot cauza disfuncționalități și pot afecta astfel procesul de învățare în mod negativ.
- Distanța dintre cele două telecomenzi și cea mai apropiată sursă de lumină trebuie să fie de cel puțin 1 metru.
- Procesul de învățare este încheiat fără salvare, dacă pe parcursul modului de învățare nu este apăsată nicio tastă timp de 15 sec. sau nu este recepționat un semnal.
- În modul de învățare este posibilă alocarea unei singure funcții unei taste individuale. Funcția nouă suprascrie funcția alocată tastei în cauză.

## 6.2 Activarea modului de învățare

1. Apăsați și mențineți tastele [MUTE] și [VOL+] simultan timp de cca 5 sec. până ce LED-ul de stare luminează permanent.

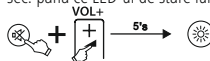

2. Introduceți codul [9] [8] [0], iar LED-ul de stare se aprinde intermitent de 2 ori și luminează apoi permanent.
3. Telecomanda se află acum în modul de învățare.

## 6.3 Transmiterea funcțiilor tastelor

1. Apăsați tasta, a cărei funcție doriți să o transferați de pe telecomanda originală. Pentru confirmarea faptului că a fost recepționată comanda, LED-ul de stare al telecomenzii de schimb se aprinde intermitent.
2. Apăsați acum tasta telecomenzii de schimb pe care doriți să transferați funcția.
3. LED-ul funcțional al telecomenzii de schimb se aprinde intermitent de 3 ori pentru confirmare, după care luminează din nou permanent. Funcția este acum memorată.
4. Pentru a transfera funcțiile pe următoarele taste, repetați acești pași.
5. Apăsați tastele [MUTE] și [VOL-] pentru a salva funcțiile învățate și pentru a ieși din modul de învățare.

### Indicație

La schimbarea bateriilor telecomenzii, funcțiile se păstrează pe tastele învățate.

## 6.4 Ștergerea funcțiilor învățate

### 6.4.1 Ștergerea unei funcții învățate

1. Apăsați și mențineți tastele [MUTE] și [VOL+] simultan timp de cca 5 sec. până ce LED-ul de stare luminează permanent.

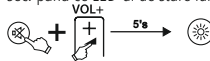

2. Introduceți codul [9] [8] [1], iar LED-ul de stare se aprinde intermitent de 2 ori și luminează apoi din nou permanent.
3. Apăsați tasta a cărei funcție doriți să o ștergeți. LED-ul de stare se aprinde de 3 ori și funcția dorită este ștersă.

## 6.4.2 Ștergerea tuturor funcțiilor învățate

1. Apăsăți și mențineți tastele [MUTE] și [VOL+] simultan timp de cca 5 sec. până ce LED-ul de stare luminează permanent.

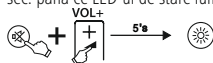

2. Introduceți codul [9] [8] [2], iar LED-ul de stare se aprinde intermitent de 2 ori și luminează apoi din nou permanent.
3. Apăsăți tasta [OK], LED-ul de stare se aprinde intermitent de 3 ori și funcțiile învățate sunt șterse.

## 7. EASY Mode

Această telecomandă este prevăzută cu o funcție **EASY Mode**. Acest lucru vă permite să limitați gama de funcții ale acestei telecomenzi la funcțiile esențiale. Astfel se previne modificarea accidentală a setărilor televizorului.

În **EASY Mode** sunt disponibile următoarele taste:

	Comutator de PORNIRE/OPRIRE TV
	Volum +/-
	Comutare pe mut TV
<b>CH</b>	Program +/-
<b>0-9</b>	Taste numerice 0-9 pentru selectarea programului
	Teletext PORNIT/OPRIT

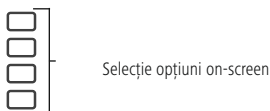

Selecție opțiuni on-screen

**GUIDE** Afișarea imaginii de ansamblu a programelor (dacă funcția este acceptată de televizor)

<b>TV</b>	
<b>AV</b>	Selecție intrare TV/AV
<b>X</b>	Închidere meniu

## 7.1 Activarea EASY Mode

1. Apăsăți și mențineți tastele [MUTE] și [VOL+] simultan timp de cca 5 sec. până ce LED-ul de stare luminează permanent.



2. Introduceți codul [9] [7] [0], iar LED-ul de stare se aprinde intermitent de 2 ori și luminează apoi din nou permanent.
3. Apăsăți tasta [OK], LED-ul de stare se aprinde intermitent de 3 ori și **EASY Mode** este activat.

## 7.2 Dezactivarea EASY Mode

1. Apăsăți și mențineți tastele [MUTE] și [VOL+] simultan timp de cca 5 sec. până ce LED-ul de stare luminează permanent.



2. Introduceți codul [9] [7] [0], iar LED-ul de stare se aprinde intermitent de 2 ori și luminează apoi din nou permanent.
3. Apăsăți tasta [EXIT], LED-ul de stare se aprinde intermitent de 3 ori și **EASY Mode** este dezactivat.

## Indicație



Dacă telecomanda este în **EASY Mode**, funcționează numai tastele indicate la punctul 7. Dacă una dintre aceste taste este apăsată, LED-ul de stare se aprinde până când tasta este eliberată. În modul normal, LED-ul de stare se aprinde intermitent la apăsarea unei taste.

## 8. Întreținerea și îngrijirea

- Nu utilizați niciodată baterii noi și vechi în același timp în telecomanda de schimb, deoarece bateriile vechi au tendința de a se scurge și de a duce la pierderi de capacitate.
- Nu curățați în niciun caz telecomanda de schimb cu substanțe abrazive sau cu detergenți caustici.
- Mențineți telecomanda de schimb curată, fără praf, prin ștergerea ei cu o lavetă uscată, moale.

## 9. Remedierea disfuncționalităților

1. Telecomanda mea de schimb nu funcționează!  
R. Verificați televizorul. În cazul în care comutatorul principal al aparatului este decuplat, telecomanda de schimb nu poate opera televizorul.
2. Verificați dacă bateriile sunt introduse corect și dacă polaritatea este una corectă.
3. Verificați dacă ați apăsat tasta corespunzătoare a dispozitivului pentru dispozitivul în cauză.
4. Înlocuiți bateriile în cazul în care acestea sunt descărcate.
5. Televizorul meu reacționează numai la unele comenzi ale tastelor.  
R. Încercați alte coduri, până ce majoritatea tastelor funcționează corespunzător.
6. Unele comenzi ale tastelor de pe telecomandă nu mai funcționează?  
R. Probabil că este activat **EASY Mode**. Dezactivați modul **EASY**, așa cum este descris la punctul 7.2.

## 10. Excluderea răspunderii

Hama GmbH & Co KG nu își asumă nicio răspundere sau garanție pentru daunele ce rezultă din instalarea, montajul, utilizarea inadecvate ale produsului sau nerespectarea instrucțiunilor de utilizare și/sau a indicațiilor de siguranță.

## Náhradní dálkové ovládání pro přístroje řady PANASONIC: TV/LCD/LED/HDTV



Děkujeme, že jste si vybrali výrobek Hama! Najděte si čas a přečtěte si nejprve následující pokyny a upozornění. Uchovejte tento návod k použití v dosahu na bezpečném místě, abyste do něj mohli v případě potřeby nahlédnout. Pokud výrobek prodáte, předejte tento návod k obsluze novému majiteli.

S dodaným továrním nastavením dokáže dálkové ovládání ovládat cca 90 % všech zařízení PANASONIC. Není třeba provádět žádná nastavení. Pokud dálkové ovládání nefunguje, vyberte jednu z možností nastavení popsanych v kapitole 5.

### Funkční tlačítka:

1. Power TV zap/vyp/LED
2. Vypnout zvuk TV
3. Výběr TV
4. Výběr AV vstupu
5. Menu streamovací aplikace
6. LINK
7. Zobrazit přehled programů (pokud to TV podporuje)
8. Nastavení menu
9. HOME
10. Zavřít menu
11. Menu
12. Internet
13. Vstup SD/USB
14. Nastavení zařízení
15. Zpět
16. Výběr
17. Náhled jiného programu nebo výběr z možností na obrazovce
18. Výběr možností informací na obrazovce
19. Hlasitost +/-
20. Program +/-
21. Teletext zap/vyp
22. Teletextové titulky
23. Teletextové informace
24. Přidržit teletextovou stránku
25. Číselná tlačítka 0–9 pro volbu programu
26. Zadání 2 nebo 3místných programů
27. Předchozí stanice
28. Informace
29. Normální
30. Nastavení velikosti obrazu
31. Rychlý posun zpět (DVD, BluRay...)
32. Start (DVD, BluRay...)
33. Rychlý posun vpřed (DVD, BluRay...)
34. Předchozí scéna (DVD, BluRay...)
35. Další scéna (DVD, BluRay...)
36. Zastavení obrazu/Pauza (DVD, BluRay...)
37. 3D režim zap/vyp
38. Stop (DVD, BluRay...)
39. Záznam

## 1. Vysvětlení výstražných symbolů a pokynů

### Výstraha



Používá se k označení bezpečnostních upozornění nebo k upozornění na zvláštní nebezpečí a rizika.

### Upozornění



Používá se k označení dalších informací nebo důležitých pokynů.

## 2. Obsah dodávky

- Náhradní dálkové ovládání
- 2x baterie AAA
- Tento návod k použití se seznamem kódů

## 3. Bezpečnostní pokyny

- Nepoužívejte univerzální dálkové ovládání ve vlhkých prostředích, a vyvarujte se kontaktu se stříkající vodou.
- Udržujte univerzální dálkové ovládání v odstupu od zdrojů tepla a nevystavujte ho žádnému přímému slunečnímu záření.
- Univerzální dálkové ovládání, stejně jako všechna elektrická zařízení, nepatří do dětských rukou.
- Výrobek je určen pro soukromé, nevýdělečné použití.
- Výrobek použijte výlučně k účelu, ke kterému byl stanoven.
- Chraňte výrobek před znečištěním, vlhkostí a přehřátím a používejte ho pouze v suchých prostorách.
- Výrobek nepoužívejte na místech, kde je používání elektronických zařízení zakázáno.
- Zabraňte pádu výrobku a výrobek nevystavujte silným otřesům.
- Na výrobku neprovádějte žádné změny. Ztratíte tím jakékoli nároky na záruční plnění.
- Obalový materiál udržujte bezpodmínečně mimo dosah dětí, hrozí nebezpečí udušení.
- Obalový materiál likvidujte ihned podle platných místních předpisů o likvidaci.
- Výrobek neprovozujte mimo meze výkonu uvedené v technických údajích.
- Výrobek neotvírejte a v případě poškození ho již dále nepoužívejte.
- Nepokoušejte se výrobek sami ošetřovat nebo opravovat. Veškeré úkony údržby přenechejte příslušnému odbornému personálu.
- Výrobek používejte pouze v mírných klimatických podmínkách.



## Varování – baterie



- Při vkládání baterií dbejte vždy správné polaritoy (označení + a -) baterií a vložte je odpovídajícím způsobem. V případě nedodržení hrozí nebezpečí vytečení baterií nebo exploze baterií.
- Používejte výhradně baterie, které odpovídají uvedenému typu. Ušchvejte si upozornění pro správný výběr baterie, která jsou uvedena v návodech k obsluze zařízení, pro pozdější použití.
- Před vložením baterií vyčistěte kontakty baterie a protilehlé kontakty.
- Nedovolte dětem provádět výměnu baterií bez dozoru.
- Vždy vyměňte všechny baterie najednou.
- Staré a nové baterie nemíchejte, stejně tak nepoužívejte baterie různých typů a výrobců.
- Odstraňte baterie z produktů, které nebudou delší dobu používány (kromě případů, kdy jsou připraveny pro naléhavé situace).
- Baterie nepřemostujte.
- Baterie nenabíjejte.
- Neházejte baterie do ohně a nezháňejte je.
- Baterie nikdy neotvírejte, nepoškozujte, nepolykejte a nevyhazujte do přírody. Mohou obsahovat jedovaté těžké kovy škodící životnímu prostředí.
- Vybité baterie neprodleně odstraňte z produktu a zlikvidujte je.
- Zabraňte skladování, nabíjení a používání při extrémních teplotách a při extrémně nízkém tlaku vzduchu (jako např. ve velkých výškách).
- Dbejte na to, aby se baterie s poškozeným tělem nedostaly do kontaktu s vodou.
- Baterie uchovávejte mimo dosah dětí.



## 4. První kroky – vložení baterií

### Upozornění



- Použijte 2 baterie typu AAA.
- Odstraňte kryt příhrádky na baterie na spodní straně dálkového ovládacího zařízení.
- Dbejte na správnou polaritu (+/-) baterií a příhrádky na baterie.
- Vložte baterie.
- Nasadte kryt příhrádky na baterie zpět na dálkové ovládací zařízení.

### Upozornění – kódová paměť



Toto dálkové ovládací zařízení uloží nastavení do paměti i během výměny baterie.

### Upozornění: Funkce pro úsporu energie



Dálkové ovládací zařízení se automaticky vypne, pokud budete nějakou klávesu tisknout déle než 15 sekund. Toto prodlužuje životnost baterií, pokud by dálkové ovládací zařízení mělo zůstat pevně vězet na nějakém místě, kde jsou klávesy trvale stisknuté, např. mezi polštáři pohovky.

### Upozornění: Indikace slabé baterie



- Toto dálkové ovládací zařízení indikuje, pokud jsou baterie slabé.
- Pokud po stisknutí tlačítka blikne stavová LED 2krát, jsou baterie slabé a měly by se brzy vyměnit.

## 5. Setup

S dodaným továrním nastavením dokáže dálkové ovládací zařízení ovládat cca 90 % všech zařízení PANASONIC. Není třeba provádět žádná nastavení. Pokud dálkové ovládací zařízení nefunguje, vyberte jednu z možností nastavení uvedených v bodech 5.1 a 5.2 níže.

### 5.1 Zadání kódu

#### Seznam KÓDŮ:

**001, 002, 003, 004, 005, 006, 007, 008, 009, 010, 011, 012, 013, 014, 015, 016, 017, 018, 019, 020, 021, 022, 023, 024, 025, 026, 027, 028, 029, 030, 031, 032, 033, 034, 035, 036, 037, 038, 039, 040, 041, 042, 043, 044, 045, 046, 047, 048, 049, 050, 051, 052**

1. Stisknete tlačítka [MUTE] a [POWER] současně na dobu cca 3 sekund, až bude stavová LED svítit trvale.

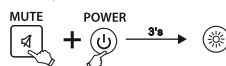

2. Pomocí číselných tlačítek zadejte 3místný kód ze seznamu kódů. Stavová LED potvrdí každé zadání čísla krátkým bliknutím. Po zadání všech tří číslic stavová LED zhasne. Pokud jste zadali neplatný kód zařízení, stavová LED 3krát zabliká a poté se znovu trvale rozsvítí, abyste mohli zadat kód znovu.

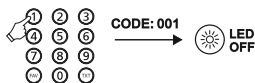

3. Vyzkoušejte funkce dálkového ovládacího zařízení. Pokud funkce není správná, vyzkoušejte jiné kódy zařízení: [002], [003], [004] ...

### Upozornění



Pokud jste zadali neplatný kód zařízení, stavová LED dioda dvakrát zabliká a poté znovu trvale svítí. Chcete-li ukončit zadávání kódu zařízení, stisknete tlačítko vypnutí zvuku [MUTE].

### 5.2 Vyhledávání kódu

1. Stisknete tlačítko vypnutí zvuku [MUTE] a [POWER] současně na dobu cca 3 sekund, až se rozsvítí stavová LED.

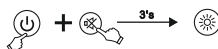

2. Stisknutím tlačítka [CH+ nebo CH-] spustíte vyhledávání kódu. Při každém stisknutí tlačítka odešle dálkový ovladač do vašeho televizoru nový kód. Pokud váš televizor přepne na jiný program, vyzkoušejte nalezený kód zařízení také pomocí tlačítek [POWER], [VOL +], [VOL -], [MENU] a číselných tlačítek 0–9. Jakmile jsou funkce dostupné, stisknete tlačítko [MUTE] pro uložení kódu zařízení a ukončení vyhledávání.
3. Pokud funkce nejsou dostupné, zopakujte hledání stisknutím tlačítka [CH+].

### 5.3 Vyhledávání kódu

Můžete zobrazit kód aktuálně používaný dálkovým ovládním:

1. Nejprve stisknete a podržte tlačítko vypnutí zvuku [MUTE] a poté [POWER]. Jakmile se po cca 3 sekundách rozsvítí stavová LED, uvolníte obě tlačítka.
2. Pomocí číselných tlačítek zadejte číselnou řadu 9-9-0. Stavová LED dvakrát blikne a zhasne.
3. Pomocí číselných tlačítek zadejte číslo 1. Počítejte počet jednotlivých bliknutí stavové LED – toto číslo odpovídá první číslici aktuálního kódu zařízení.  
Podle toho postupujte pro 2. a 3. číslici kódu:  
2. číslice -> zadejte 2 -> počítejte blikající signály  
3. číslice -> zadejte 3 -> počítejte blikající signály  
Pokud je jakákoliv číslice kódu zařízení 0, LED neblíká.

### 5.4 Přehled kompatibilních dálkových ovládní

Vzhledem k velkému množství různých dálkových ovládní můžeme v seznamu kódů uvést pouze omezený počet. Pokud rozložení tlačítek a tvar tělesa vašeho původního dálkového ovládní odpovídá jednomu z vyobrazených modelů, je kompatibilní ([www.hama.com](http://www.hama.com) ► 00221064 ► Downloads).

### 5.5 Obnovení továrního nastavení

Stisknete tlačítka [RETURN] a [0] na dobu cca 5 sekund, až stavová LED třikrát zabliká a poté zhasne. Dálkové ovládní bylo nyní úspěšně resetováno na tovární nastavení.

#### Upozornění

Všechna naprogramovaná nebo zkopírovaná tlačítka a všechna nastavení dálkového ovládní budou tímto vymazána.

### 6. Funkce učení

Toto dálkové ovládní je vybaveno funkcí učení. Takto můžete přenášet funkce svého originálního dálkového ovládní na toto univerzální dálkové ovládní.

#### 6.1 Před spuštěním funkce učení

1. Dbejte na bezvadný stav všech používaných baterií v obou dálkových ovládních. Popřípadě je vyměňte.
2. Položte své originální dálkové ovládní a dálkové ovládní vedle sebe tak, aby infračervené diody dálkových ovládní ležely přímo naproti sobě.
3. Pokud je to zapotřebí, upravte výšku obou dálkových ovládní, aby bylo možné dosáhnout optimálního vyrovnání.
4. Vzdálenost obou dálkových ovládní by měla činit cca 3 cm.



#### Upozornění

- Během procesu ukládání dálkovými ovládními nehybejte.
- Zajistěte, aby se u osvětlení v místnosti nejednalo o zářivky nebo energetické úsporné lampy, protože tyto způsobují poruchy a mohly by tak zabránit v procesu učení.
- Vzdálenost obou dálkových ovládní od nejbližšího světelného zdroje by měla činit minimálně 1 metr.
- Proces učení je ukončen bez uložení do paměti, pokud není během aktivovaného režimu učení po dobu 15 sekund aktivováno žádné tlačítko nebo pokud není přijímán žádný signál.
- V režimu učení je každé tlačítko obsazeno pouze jednou funkcí. Nová funkce přepíše funkci, která byla na tomto tlačítku dosud naučena.

#### 6.2 Aktivace režimu učení

1. Stisknete tlačítka [MUTE] a [VOL+] současně na dobu cca 5 sekund, až bude stavová LED svítit trvale.

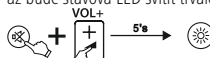

2. Zadejte kód [9] [8] [0], stavová LED 2krát blikne a potom se trvale rozsvítí.
3. Dálkové ovládní se nyní nachází v režimu učení.

#### 6.3 Přenášení funkce tlačítek

1. Na originálním dálkovém ovládní stisknete tlačítko, jehož funkci byste chtěli přenášet. Pro potvrzení, že byl příkaz přijat, stavová LED náhradního dálkového ovládní zabliká.
2. Nyní stisknete tlačítko náhradního dálkového ovládní, na něž se má funkce přenést.
3. Funkční LED náhradního dálkového ovládní blikne 3krát pro potvrzení a následně svítí opět trvale. Nová funkce je nyní uložena do paměti.
4. Aby bylo možné přenést funkce dalších tlačítek, opakujte tyto kroky.
5. Stisknete tlačítko [MUTE] a [VOL-], čímž všechny naučené funkce uložíte a opustíte režim učení.

#### Upozornění

Při výměně baterií dálkového ovládní zůstávají funkce naučených tlačítek zachovány.

## 6.4 Smazání naučených funkcí

### 6.4.1 Smazání jedné naučené funkce

1. Stiskněte tlačítka [MUTE] a [VOL+] současně na dobu cca 5 sekund, až bude stavová LED svítit trvale.

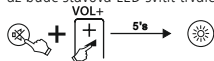

2. Zadejte kód [9] [8] [1], stavová LED 2krát blikne a potom svítí opět trvale.
3. Stiskněte tlačítko jehož funkci chcete smazat. Stavová LED blikne 3krát a požadovaná funkce je smazána.

### 6.4.2 Smazání všech naučených funkcí

1. Stiskněte tlačítka [MUTE] a [VOL+] současně na dobu cca 5 sekund, až bude stavová LED svítit trvale.

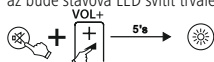

2. Zadejte kód [9] [8] [2], stavová LED 2krát blikne a potom svítí opět trvale.
3. Stiskněte tlačítko [OK], stavová LED blikne 3krát a všechny naučené funkce jsou smazány.

## 7. EASY Mode

Toto dálkové ovládání je vybaveno funkcí **EASY Mode**. To vám umožní omezit rozsah funkcí tohoto dálkového ovládání na základní funkce. Tím se zabrání náhodné změně nastavení televizoru.

V režimu **EASY Mode** máte k dispozici následující tlačítka:

	Power TV zap/vyp
	Hlasitost +/-
	Vypnout zvuk TV
	Program +/-
	Číselná tlačítka 0–9 pro volbu programu
	Teletext zap/vyp

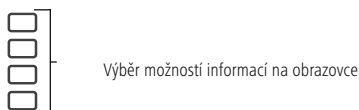

Výběr možností informací na obrazovce

**GUIDE** Zobrazit přehled programů (pokud to TV podporuje)

**TV**

**AV** Výběr TV/AV vstupu

**X** Zavřít menu

## 7.1 Aktivovat EASY Mode

1. Stiskněte tlačítka [MUTE] a [VOL+] současně na dobu cca 5 sekund, až bude stavová LED svítit trvale.

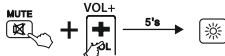

2. Zadejte kód [9] [7] [0], stavová LED 2krát blikne a potom svítí opět trvale.
3. Stiskněte tlačítko [OK], stavová LED 3krát zabliká a režim **EASY Mode** je aktivován.

## 7.2 Deaktivovat EASY Mode

1. Stiskněte tlačítka [MUTE] a [VOL+] současně na dobu cca 5 sekund, až bude stavová LED svítit trvale.

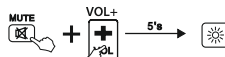

2. Zadejte kód [9] [7] [0], stavová LED 2krát blikne a potom svítí opět trvale.
3. Stiskněte tlačítko [EXIT], stavová LED 3krát zabliká a režim **EASY Mode** je deaktivován.

### Upozornění

Pokud je dálkové ovládání v režimu EASY Mode, fungují pouze tlačítka uvedená v bodě 7. Pokud je stisknuto jedno z těchto tlačítek, stavová LED svítí, dokud tlačítko neuvolníte. V normálním režimu bliká stavová LED při stisknutí tlačítka.

## 8. Údržba a čištění

- Nikdy nepoužívejte současně staré a nové baterie v náhradním dálkovém ovládání, protože staré baterie jsou náchylné k vytékání a mohou vést ke ztrátě výkonu.
- Nečistěte náhradní dálkové ovládání v žádném případě abrazivními prostředky nebo s ostrými čisticími prostředky.
- Udržujte náhradní dálkové ovládání bez prachu tím, že ho budete čistit pomocí suchého měkkého hadříku.

## 9. Odstraňování chyb

F. Moje náhradní dálkové ovládání nefunguje!

A. Zkontrolujte svoji televizi. Pokud je hlavní vypínač zařízení vypnutý, není možné televizní přijímač náhradním dálkovým ovládáním ovládat.

A. Zkontrolujte, zda jsou baterie správně vloženy a zda byla respektována polarita.

A. Zkontrolujte, zda jste stiskli odpovídající tlačítko pro zařízení.

A. Při nízkém stavu nabití baterie vyměňte.

A. Můj TV přístroj reaguje pouze na některé povely tlačítek.

A. Vyzkoušejte jiné kódy tak, až bude většina tlačítek řádně fungovat.

F. Některé příkazy tlačítek dálkového ovládání již nefungují?

A. Možná je aktivován režim EASY Mode. Deaktivujte režim EASY Mode podle popisu v bodu 7.2.

## 10. Vyloučení záruky

Společnost Hama GmbH & Co KG nepřebírá žádnou odpovědnost nebo záruku za škody vzniklé neodbornou instalací, montáží a neodborným použitím výrobku nebo nedodržením návodu k použití a/nebo bezpečnostních pokynů.

**Náhradný diaľkový ovládač pre série PANASONIC:  
TV/LCD/LED/HDTV**

Ďakujeme, že ste sa rozhodli pre výrobok Hamal. Vyhraďte si čas na úplné prečítanie všetkých nasledujúcich pokynov a upozornení. Uchovajte tento návod na obsluhu pre prípadné budúce použitie. Pokiaľ zariadenie predáte, odovzdajte tento návod na obsluhu novému majiteľovi.

Diaľkový ovládač môže s dodaným výrobným nastavením ovládať približne 90 % všetkých zariadení PANASONIC. Nie je nutné uskutočňovať nastavenia. Ak diaľkový ovládač nefunguje, vyberte jednu z možností nastavenia popísaných v kapitole 5.

**Funkčné tlačidlá:**

1. Napájanie (Power) TV ZAP./VYP./LED
2. Vypnutie zvuku TV
3. Výber TV
4. Výber vstupu AV
5. Ponuka aplikácie Streaming
6. LINK (prepojenie)
7. Zobraziť prehľad programu (ak je podporované TV)
8. Nastavenie ponuky
9. HOME
10. Zatvoríť ponuku
11. Ponuka
12. Internet
13. Vstup SD/USB
14. Nastavenia zariadení
15. Späť
16. Výber
17. Náhľad iného programu alebo výber možností na obrazovke
18. Výber možností na obrazovke
19. Hlasitosť +/-
20. Program +/-
21. Teletext ZAP./VYP.
22. Titulky teletextu
23. Informácie teletextu
24. Podržať stránku teletextu
25. Číslkové tlačidlá 0 – 9 pre výber programu
26. Zadanie 2- alebo 3-ciferných programov
27. Predchádzajúca stanica
28. Informácia
29. Normálna
30. Nastavenie veľkosti obrazu
31. Rýchly posun dozadu (DVD, Blu-ray...)
32. Spustenie (DVD, Blu-ray...)
33. Rýchly posun dopredu (DVD, Blu-ray...)
34. Predchádzajúca scéna (DVD, Blu-ray...)
35. Nasledujúca scéna (DVD, Blu-ray...)
36. Statický obraz/pauza (DVD, Blu-ray...)
37. Režim 3D ZAP./VYP.
38. Zastavenie (DVD, Blu-ray...)
39. Nahrávanie

**1. Vysvetlenie výstražných symbolov a upozornení****Výstraha**

Tento symbol označuje bezpečnostné upozornenia, ktoré poukazujú na určité riziká a nebezpečenstvá.

**Upozornenie**

Tento symbol označuje dodatočné informácie alebo dôležité poznámky.

**2. Obsah balenia**

- Náhradný diaľkový ovládač
- 2x batérie typu AAA
- Tento návod na použitie so zoznamom kódov

**3. Bezpečnostné upozornenia**

- Univerzálny diaľkový ovládač nepoužívajte vo vlhkom prostredí a zabráňte kontaktu so striekajúcou vodou.
- Univerzálny diaľkový ovládač neumiestňujte v blízkosti zdrojov tepla a nevystavujte ho priamemu slnečnému žiareniu.
- Univerzálny diaľkový ovládač nepatrí do rúk deťom, rovnako ako všetky elektrické výrobky.
- Tento výrobok je určený na súkromné použitie v domácnosti, nie je určený na komerčné použitie.
- Výrobok používajte iba na účel, pre ktorý je určený.
- Výrobok chráňte pred znečistením, vlhkosťou a prehriatím. Používajte ho iba v suchých priestoroch.
- Výrobok nepoužívajte na miestach, kde je používanie elektronických zariadení zakázané.
- Výrobok chráňte pred pádmi a nevystavujte ho silným otrasom.
- Na výrobku nevykonávajte žiadne zmeny. V dôsledku toho stratíte akékoľvek nároky na záruku.
- Obalový materiál odložte mimo dosahu detí, hrozí riziko zadusenia.
- Obalový materiál hneď zlikvidujte podľa platných miestnych predpisov o likvidácii.
- Výrobok nepoužívajte mimo výkonostných limitov uvedených v technických údajoch.
- Výrobok neotvárajte a v prípade poškodenia ho ďalej nepoužívajte.
- Nesnažte sa sami robiť na výrobku údržbu alebo opravy. Akékoľvek práce na údržbe prenechajte príslušnému odbornému personálu.
- Výrobok používajte len v miernych klimatických podmienkach.

## Výstraha – batérie



- Vždy dbajte na správnu polaritu (označenie + a -) batérií a zodpovedajúco ich vložte. Pri nesprávnej polarite hrozí nebezpečenstvo vytečenia batérií alebo explózie.
- Používajte výhradne batérie, ktoré zodpovedajú uvedenému typu. Uchovávajte si pokyny týkajúce sa správneho výberu batérií, ktoré sú uvedené v návode na obsluhu zariadení, aby ste si ich mohli neskôr vyhľadať.
- Pred vložením batérií vyčistite kontakty batérie a protíslahlé kontakty.
- Deti smú vymieňať batérie iba pod dohľadom dospeléj osoby.
- Vždy vymeňte všetky batérie naraz.
- Nekombinujte staré a nové batérie, ako aj batérie rôznych typov alebo výrobcov.
- Vyberte batérie z výrobkov, ktoré sa dlhší čas nebudú používať (pokiaľ nemajú byť pripravené pre núdzové prípady).
- Batérie neskratujte.
- Nenabíjateľné batérie nenabíjajte.
- Batérie nikdy neháďte do ohňa a nezahrievajte ich.
- Batérie nikdy neotvárajte, zabráňte ich poškodeniu, prehĺtnutiu alebo uniknutiu do životného prostredia. Môžu obsahovať jedovaté ťažké kovy, škodlivé pre životné prostredie.
- Vybítie batérie bezodkladne vymeňte a zlikvidujte podľa platných predpisov.
- Zabráňte skladovaniu, nabíjaniu a používaniu pri extrémnych teplotách a extrémne nízkom tlaku vzduchu (ako napr. vo vysokých nadmorských výškach).
- Dbajte o to, aby batérie s poškodeným krytom neprišli do kontaktu s vodou.
- Batérie uchovávajte mimo dosahu detí.



## 4. Prvé kroky – vloženie batérií

### Upozornenie



- Použite 2 batérie typu AAA.
- Odstráňte kryt priehradky na batérie na spodnej strane náhradného diaľkového ovládača.
- Dbajte na správnu polaritu (+/-) batérií a priehradky na batérie.
- Vložte batérie.
- Založte kryt priehradky na batérie znovu na diaľkový ovládač.

### Upozornenie – pamäť kódov



Tento diaľkový ovládač uloží do pamäti nastavenia aj pri výmene batérií.

### Upozornenie: Funkcia úspory energie



Diaľkový ovládač sa vypne automaticky, ak je nejaké tlačidlo stlačené dlhšie ako 15 sekúnd. Predlíži sa tak životnosť batérií v prípade, že by diaľkový ovládač uviazol na nejakom mieste, kde by boli tlačidlá nepretržite stlačené, napr. medzi vankúšmi pohovky.

### Upozornenie: Indikátor slabých batérií



- Tento diaľkový ovládač ukáže, keď sú batérie slabé.
- Ak po stlačení tlačidla 2-krát blikne stavová LED dióda, batérie sú slabé a mali by sa ich čo najskôr vymeniť.

## 5. Setup (nastavenie)

Diaľkový ovládač môže s dodaným výrobným nastavením ovládať približne 90 % všetkých zariadení PANASONIC. Nie je nutné uskutočňovať nastavenia. Ak diaľkový ovládač nefunguje, vyberte jednu z možností nastavenia uvedených následne v bodoch 5.1 a 5.2.

### 5.1 Zadanie kódu

#### Zoznam KÓDOV:

**001, 002, 003, 004, 005, 006, 007, 008, 009, 010, 011, 012, 013, 014, 015, 016, 017, 018, 019, 020, 021, 022, 023, 024, 025, 026, 027, 028, 029, 030, 031, 032, 033, 034, 035, 036, 037, 038, 039, 040, 041, 042, 043, 044, 045, 046, 047, 048, 049, 050, 051, 052**

1. Stlačte a podržte súčasne stlačené tlačidlá [MUTE] a [POWER] približne 3 sekundy, kým stavová LED dióda nesvieti trvalo.

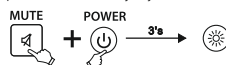

2. Zadaťe trojmiestny kód zo zoznamu kódov pomocou číslkových tlačidiel. Stavová LED dióda potvrdí každé zadané číslo krátkym zablikaním. Ak zadáte všetky tri čísla, stavová LED dióda sa vypne. Ak ste zadali neplatný kód zariadenia, stavová LED dióda zabliká trikrát, a potom sa zнова natrvalo rozsvieti pre nové zadanie kódu.

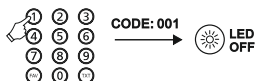

3. Otestujte funkcie diaľkového ovládača. Ak funkcia nefunguje správne, vyskúšajte iné kódy zariadenia: [002], [003], [004]...

### Upozornenie



Ak ste zadali neplatný kód zariadenia, stavová LED dióda zabliká dvakrát, a potom znovu svieti nepretržitým svetlom. Ak chcete ukončiť zadávanie kódu zariadenia, stlačte tlačidlo vypnutia zvuku [MUTE].

### 5.2 Vyhľadávanie kódu

1. Stlačte a podržte súčasne stlačené tlačidlo vypnutia zvuku [MUTE] a [POWER] približne 3 sekundy, kým sa stavová LED dióda nerozsvieti.

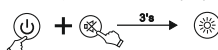

2. Stlačte tlačidlo [CH+ alebo CH-] na spustenie vyhľadávania kódu. Pri každom stlačení tlačidla odošle diaľkový ovládač nový kód do TV prijímača. Keď váš TV prijímač prepne na iný program, otestujte nájdený kód zariadenia tiež pomocou tlačidiel [POWER], [VOL +], [VOL -], [MENU] a tlačidiel s číslami 0 – 9. Ak sú funkcie zadané, stlačte tlačidlo [MUTE] na uloženie kódu zariadenia a ukončenie vyhľadávania.
3. Ak funkcie nie sú zadané, vyhľadávanie zopakujte stlačením tlačidla [CH+].

### 5.3 Vyhľadávanie kódu

Môžete zobraziť kód, ktorý sa aktuálne používa na diaľkovom ovládači:

1. Stlačte a držte stlačené najskôr tlačidlo vypnutia zvuku [MUTE], a potom tlačidlo [POWER]. Obe tlačidlá pustite, keď sa stavová LED dióda asi po 3 sekundách rozsvieti.
2. Pomocou číselných tlačidiel zadajte číselnú postupnosť 9-9-0. Stavová LED dióda zabliká dvakrát a zhasne.
3. Pomocou číselných tlačidiel zadajte číslo 1. Spočítajte počet jednotlivých signálov blikania stavovej LED diódy – toto číslo zodpovedá prvej číslici aktuálneho kódu zariadenia. Príslušne postupujte pre 2. a 3. miesto kódu:  
2. číslica -> zadajte 2 -> počítajte signály blikania  
3. číslica -> zadajte 3 -> počítajte signály blikania  
Ak je číslica kódu zariadenia 0, LED dióda neblíkajú.

### 5.4 Prehľad kompatibilných diaľkových ovládačov

Vzhľadom na veľký počet rôznych diaľkových ovládačov môžeme do zoznamu kódov zadať iba obmedzený počet. Ak sa rozloženie klávesnice a tvar krytu vášho pôvodného diaľkového ovládača zhodujú s jedným zo zobrazených modelov, je tento kompatibilný ([www.hama.com](http://www.hama.com) ➔ 00221064 ➔ Downloads).

### 5.5 Obnovenie výrobného nastavenia

Stlačte a podržte stlačené tlačidlá [RETURN] a [0] približne 5 sekúnd, kým stavová LED dióda trikrát nezabliká, a potom zhasne. Diaľkový ovládač je teraz úspešne resetovaný na výrobné nastavenie.

#### Upozornenie

Prítom sa odstráni všetky naučené, príp. skopírované tlačidlá, ako aj všetky nastavenia diaľkového ovládača.

### 6. Funkcia učenia sa

Tento diaľkový ovládač je vybavený funkciou učenia sa. Vďaka tomu môžete funkcie vášho originálneho diaľkového ovládača prenášať na tento diaľkový ovládač.

#### 6.1 Skôr ako spustíte funkciu učenia sa

1. Uistite sa, že všetky batérie použité v oboch diaľkových ovládačoch sú v bezchybnom stave. V prípade potreby ich vymeňte.
2. Originálny diaľkový ovládač a tento diaľkový ovládač umiestnite navzájom k sebe tak, aby infračervené diódy diaľkových ovládačov boli priamo oproti sebe.
3. Ak je to potrebné, skorigujte výšku obidvoch diaľkových ovládačov tak, aby sa dosiahlo optimálne nasmerovanie.
4. Vzdialenosť medzi dvoma diaľkovými ovládačmi by mala byť približne 3 cm.



#### Upozornenie

- Počas procesu učenia sa nehybte diaľkovými ovládačmi.
- Zaisťte, aby miestnosť nebola osvetlená žiarivkami alebo úspornými žiarovkami, pretože takéto osvetlenie by mohlo spôsobiť rušenie a tým zabrániť procesu učenia sa.
- Vzdialenosť oboch diaľkových ovládačov od zdroja svetla by mala byť aspoň 1 meter.
- Proces učenia sa je ukončený bez uloženia do pamäti v prípade, že počas aktivovaného režimu učenia sa nie je 15 sekúnd stlačené žiadne tlačidlo alebo nie je prijatý žiadny signál.
- V režime učenia sa je možné každému tlačidlu priradiť iba jednu funkciu. Nová funkcia prepíše predtým naučenú funkciu tohto tlačidla.

### 6.2 Aktivácia režimu programovania

1. Stlačte a podržte súčasne stlačené tlačidlá [MUTE] a [VOL+] približne 5 sekúnd, kým stavová LED dióda nesvieti trvalo.



2. Zadajte kód [9] [8] [0], stavová LED dióda dvakrát zabliká, a potom opäť svieti trvalo.
3. Diaľkový ovládač je teraz v režime učenia sa.

#### 6.3 Prenos funkcie tlačidla

1. Stlačte tlačidlo na originálnom diaľkovom ovládači, ktorého funkciu chcete preniesť. Na potvrdenie prijmu príkazu stavová LED dióda náhradného diaľkového ovládača bliká.
2. Teraz stlačte tlačidlo na náhradnom diaľkovom ovládači, na ktorý sa má funkcia preniesť.
3. Funkčná LED dióda náhradného diaľkového ovládača trikrát zabliká na potvrdenie, a potom opäť svieti trvalo. Nová funkcia je teraz uložená.
4. Ak chcete preniesť funkcie ďalších tlačidiel, tieto kroky opakujte.
5. Stlačte tlačidlo [MUTE] a [VOL-], aby ste všetky naučené funkcie uložili a opustili režim učenia sa.

#### Upozornenie

Pri výmene batérií diaľkového ovládača zostanú funkcie naučených tlačidiel zachované.

## 6.4 Vymazanie naučených funkcií

### 6.4.1 Vymazanie jednej naučenej funkcie

1. Stlačte a podržte súčasne stlačené tlačidlá [MUTE] a [VOL+] približne 5 sekúnd, kým stavová LED dióda nesvieti trvalo.

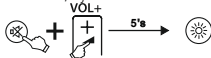

2. Zadajte kód [9] [8] [1], stavová LED dióda dvakrát zabliká, a potom svieti trvalo.
3. Stlačte tlačidlo, ktorého funkciu chcete vymazať. Stavová LED dióda trikrát zabliká a požadovaná funkcia sa vymaže.

### 6.4.2 Vymazanie všetkých naučených funkcií



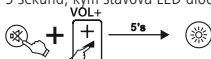



1. Stlačte a podržte súčasne stlačené tlačidlá [MUTE] a [VOL+] približne 5 sekúnd, kým stavová LED dióda nesvieti trvalo.



2. Zadajte kód [9] [8] [2], stavová LED dióda dvakrát zabliká, a potom svieti trvalo.
3. Stlačte tlačidlo [OK], stavová LED dióda trikrát zabliká a všetky naučené funkcie sa vymažú.



## 7. JEDNODUCHÝ režim (EASY Mode)

Tento diaľkový ovládač je vybavený funkciou **EASY Mode**. Pomocou nej môžete obmedziť rozsah funkcií tohto diaľkového ovládača na základné funkcie. Tým sa zabráni náhodnej zmene nastavení televízora. Funkcia **EASY Mode** poskytuje nasledujúce tlačidlá:

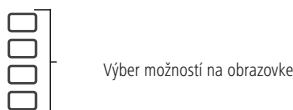
	Napájanie (Power) TV ZAP./VYP.
	Hlasitosť +/-
	Vypnutie zvuku TV
	Program +/-
	Číslkové tlačidlá 0 – 9 pre výber programu
	Teletext ZAP./VYP.



**GUIDE (sprievodca)** Zobrazenie prehľadu programu (ak je podporované TV)

	
	Výber vstupu TV/AV
	Zatvorí ponuku

## 7.1 Aktivácia funkcie EASY Mode

1. Stlačte a podržte súčasne stlačené tlačidlá [MUTE] a [VOL+] približne 5 sekúnd, kým stavová LED dióda nesvieti trvalo.

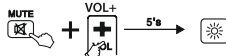

2. Zadajte kód [9] [7] [0], stavová LED dióda dvakrát zabliká, a potom svieti trvalo.
3. Stlačte tlačidlo [OK], stavová LED dióda trikrát zabliká a funkcia **EASY Mode** je aktivovaná.

## 7.2 Deaktivácia funkcie EASY Mode

1. Stlačte a podržte súčasne stlačené tlačidlá [MUTE] a [VOL+] približne 5 sekúnd, kým stavová LED dióda nesvieti trvalo.

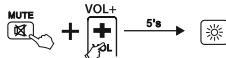

2. Zadajte kód [9] [7] [0], stavová LED dióda dvakrát zabliká, a potom svieti trvalo.
3. Stlačte tlačidlo [EXIT], stavová LED dióda trikrát zabliká a funkcia **EASY Mode** je deaktivovaná.

### Upozornenie

Ak je diaľkový ovládač zapnutý v režime EASY Mode, budú fungovať iba tlačidlá uvedené v bode 7. Ak stlačíte jedno z týchto tlačidiel, stavová LED dióda bude svietiť, kým tlačidlo nepustíte. V normálnom režime stavová LED dióda po stlačení tlačidla bliká.

## 8. Údržba a starostlivosť

- V náhradnom diaľkovom ovládači nikdy nepoužívajte staré a nové batérie súčasne, pretože staré batérie môžu vytiecť, čo by viedlo k strate výkonu.
- Náhradný diaľkový ovládač v žiadnom prípade nečistite abrazívnymi prostriedkami alebo agresívnymi čistiacimi prostriedkami.
- Náhradný diaľkový ovládač zbavujte prachu čistením suchou a mäkkou utierkou.

## 9. Odstraňovanie porúch

Otázka Môj náhradný diaľkový ovládač nefunguje!

Odpoveď Skontrolujte televízor. Ak je hlavný vypínač prístroja vypnutý, náhradný diaľkový ovládač nemôže televízor ovládať.

Odpoveď Skontrolujte, či sú batérie vložené správne a či je dodržaná polarita.

Odpoveď Skontrolujte, či ste stlačili zodpovedajúce tlačidlo zariadenia. Odpoveď Batérie vymeňte, ak majú nízky stav nabitia.

Otázka Moje TV zariadenie reaguje iba na niektoré pokyny tlačidiel.

Odpoveď Vyskúšajte iné kódy, kým väčšina tlačidiel nebude fungovať správne.

Otázka Niektoré pokyny tlačidiel na diaľkovom ovládači už nefungujú?

Odpoveď Môže byť aktivovaná funkcia EASY Mode. Deaktivujte funkciu EASY Mode tak, ako je opísané v bode 7.2.

## 10. Vylúčenie zodpovednosti

Hama GmbH & Co KG nepreberá žiadnu zodpovednosť a neposkytuje záruky za škody vyplývajúce z neodbornej inštalácie, montáže alebo neodborného používania výrobku alebo z nerešpektovania návodu na obsluhu a/alebo bezpečnostných upozornení.

**Comando à distância de substituição para as SÉRIES****PANASONIC:**

TV/LCD/LED/HDTV



Muito obrigado por se ter decidido por este produto Hama!

Antes de utilizar o produto, leia atentamente todas as indicações e observações deste manual. Em seguida, guarde as instruções de uso num local seguro, para as poder consultar sempre que necessário. Se transferir o produto para um novo proprietário, entregue também este manual de instruções.

Com as definições de fábrica fornecidas, o comando à distância pode controlar cerca de 90% de todos os aparelhos PANASONIC. Não há necessidade de fazer quaisquer configurações. Se o comando à distância não funcionar, selecione uma das opções de configuração descritas no capítulo 5.

**Teclas de função:**

1. LIGAR/DESLIGAR/LED da alimentação da TV
2. Ativação do modo silencioso da TV
3. Seleção da TV
4. Seleção da entrada AV
5. Menu das aplicações em streaming
6. LINK
7. Mostrar a visão geral do programa (se suportado pela TV)
8. Configuração do menu
9. HOME
10. Fechar o menu
11. Menu
12. Internet
13. Entrada SD/USB
14. Configurações do dispositivo
15. Voltar
16. Seleção
17. Pré-visualização de outro programa ou seleção de opções On-Screen
18. Seleção de opções On-Screen
19. Volume +/-
20. Programa +/-
21. LIGAR/DESLIGAR o teletexto
22. Subtítulo do teletexto
23. Informações do teletexto
24. Manter a página do teletexto
25. Teclas numéricas de 0-9 para a seleção de programas
26. Introdução de programas de 2 ou 3 dígitos
27. Emissora anterior
28. Informação
29. Normal
30. Configuração do tamanho da imagem
31. Retrocesso rápido (DVD, BlueRay ...)
32. Iniciar (DVD, BlueRay ...)
33. Avanço rápido (DVD, BlueRay...)
34. Cena anterior (DVD, BlueRay...)
35. Próxima cena (DVD, BlueRay...)
36. Imagem fixa/pausa (DVD, BlueRay...)
37. LIGAR/DESLIGAR o modo 3D
38. Parar (DVD, BlueRay ...)
39. Gravação

**1. Explicação dos símbolos de aviso e das observações****Aviso**

Este símbolo é utilizado para identificar informações de segurança ou para chamar a atenção para perigos e riscos especiais.

**Nota**

Este símbolo é utilizado para identificar informações de segurança adicionais ou para assinalar observações importantes.

**2. Âmbito de fornecimento**

- Comando à distância de substituição
- 2 pilhas AAA
- Este manual de instruções com lista de códigos

**3. Indicações de segurança**

- Nunca utilize o comando à distância universal em ambientes húmidos e evite o contacto com salpicos de água.
- Mantenha o comando à distância universal afastado de fontes de calor e nunca o exponha à incidência direta dos raios de sol.
- Tal como qualquer outro dispositivo elétrico, o comando à distância universal não pode ser manuseado por crianças.
- O produto está previsto apenas para a utilização privada e não comercial.
- Utilize o produto exclusivamente para o fim a que se destina.
- Proteja o produto da sujidade, da humidade e do sobreaquecimento, e utilize-o apenas em ambientes secos.
- Nunca utilize o produto em áreas em que não sejam permitidos dispositivos eletrónicos.
- Nunca deixe cair o produto nem o submetta a choques fortes.
- Nunca introduza alterações no produto. Se o fizer, a garantia deixará de ser válida.
- Mantenha o material da embalagem fora do alcance de crianças. Perigo de asfixia.
- Elimine imediatamente o material da embalagem em conformidade com as normas locais aplicáveis.
- Nunca utilize o produto fora dos limites de desempenho indicados nos dados técnicos.
- Nunca abra o produto, nem o utilize caso esteja danificado.
- Nunca tente manter ou reparar o produto. Qualquer trabalho de manutenção deve ser executado por técnicos especializados.
- Utilize o produto sempre só em condições climáticas moderadas.



## Aviso – Pilhas



- Ao colocar as pilhas, tenha em atenção a polaridade correta das pilhas (inscrições + e -) e coloque-as corretamente. A não observância da polaridade correta poderá provocar o derrame das pilhas ou a sua explosão.
- Utilize exclusivamente baterias que correspondam ao tipo indicado. Guarde estas indicações sobre a seleção correta das baterias, que se encontram nas instruções de funcionamento dos aparelhos, para se consulta futura.
- Antes de colocar as pilhas, limpe os contactos das pilhas e os contactos do compartimento.
- Não deixe crianças substituírem as pilhas sem vigilância.
- Substitua sempre todas as pilhas ao mesmo tempo.
- Não utilize pilhas de diferentes tipos ou fabricantes, nem misture pilhas novas e usadas.
- Retire as pilhas do produto se não o for utilizar durante um período prolongado (a não ser que este tenha de ser mantido pronto a funcionar para situações de emergência).
- Não curto-circuite as pilhas.
- Não recarregue as pilhas.
- Não deite as pilhas ao fogo e não as aqueça.
- Nunca abra, danifique, ingira ou elimine as pilhas no ambiente. Estas podem conter metais pesados tóxicos e prejudiciais para o ambiente.
- Retire imediatamente pilhas gastas do produto e elimine-as adequadamente.
- Evite um armazenamento, um carregamento e uma utilização em condições de temperaturas extremas e de pressão atmosférica extremamente baixa (como, por exemplo, a grandes altitudes).
- Certifique-se de que as baterias com invólucro danificado não entram em contacto com a água.
- Mantenha as pilhas fora do alcance das crianças.



## 4. Primeiros passos – Colocação das pilhas

### Nota



- Utilize 2 pilhas do tipo AAA.
- Remova a tampa do compartimento das pilhas, na parte de trás do comando à distância.
- Assegure a polaridade correta (+/-) das pilhas e do compartimento das pilhas.
- Coloque as pilhas.
- Volte a inserir a tampa do compartimento das pilhas no comando à distância.

### Nota – Memória de códigos



Este comando à distância guarda as definições mesmo durante a substituição da bateria.

### Observação: Função de poupança de energia



O comando à distância desliga-se automaticamente se uma tecla for premeida durante mais de 15 segundos. Esta medida prolonga a vida útil das pilhas caso o comando à distância fique entalado num local em que as teclas sejam premeidas prolongadamente, como, por exemplo, entre as almofadas do sofá.

### Observação: Indicação de pilha fraca



- Este comando à distância mostra quando as pilhas começam a ficar fracas.
- Se, ao premir uma tecla, o LED de estado piscar 2 vezes, significa que as pilhas estão fracas, devendo ser substituídas com brevidade.

## 5. Setup

Com as definições de fábrica fornecidas, o comando à distância pode controlar cerca de 90% de todos os aparelhos PANASONIC. Não há necessidade de fazer quaisquer configurações. Se o comando à distância não funcionar, selecione uma das seguintes opções de configuração referidas nos pontos 5.1 e 5.2.

### 5.1 Introdução do código

#### Lista de CÓDIGOS:

**001, 002, 003, 004, 005, 006, 007, 008, 009, 010, 011, 012, 013, 014, 015, 016, 017, 018, 019, 020, 021, 022, 023, 024, 025, 026, 027, 028, 029, 030, 031, 032, 033, 034, 035, 036, 037, 038, 039, 040, 041, 042, 043, 044, 045, 046, 047, 048, 049, 050, 051, 052**

1. Prima e mantenha as teclas [MUTE] e [POWER] premeidas em simultâneo durante aprox. 3 segundos até o LED de estado acender permanentemente.

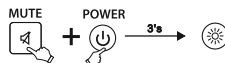

2. Insira um código de 3 dígitos da lista de códigos utilizando as teclas numéricas. O LED de estado confirma cada número inserido com um piscar pequeno. Quando os três dígitos forem inseridos, o LED de estado apaga-se. Se inseriu um código de dispositivo inválido, o LED de estado pisca 3 vezes e depois acende novamente permanentemente para a introdução de um novo código.

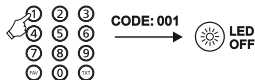

3. Teste as funções do comando à distância. Se a função não funcionar corretamente, tente outros códigos de dispositivos: [002], [003], [004] ...

### Nota



Se inseriu um código de dispositivo inválido, o LED de estado pisca duas vezes e depois mostra novamente uma luz permanente. Para sair da introdução do código do dispositivo, prima o botão de silêncio [MUTE].

### 5.2 Pesquisa de códigos

1. Prima a tecla de silêncio [MUTE] e [POWER] em simultâneo durante aprox. 3 segundos até o LED de estado acender.



2. Prima a tecla [CH+ ou CH-] para iniciar a pesquisa do código. De cada vez que premir uma tecla, o comando à distância envia um novo código ao seu televisor. Se o seu televisor comutar para outro programa, teste o código do dispositivo encontrado usando as teclas [POWER], [VOL +], [VOL -], [MENÜ] e as teclas numéricas 0-9. Se as funções estiverem atribuídas, prima a tecla [MUTE] para memorizar o código do dispositivo e terminar a pesquisa.

3. Se as funções não forem atribuídas, repita a pesquisa premindo a tecla [CH+].

### 5.3 Procura de códigos

Pode exibir o código atualmente utilizado pelo comando à distância:

1. Primeiro, prima e mantenha a tecla de silêncio [MUTE] premida, seguida de [POWER]. Solte as duas teclas quando o LED de estado acender após aprox. 3 segundos.
2. Com as teclas numéricas insira a sequência numérica 9-9-0. O LED de estado pisca duas vezes e apaga-se.
3. Com as teclas numéricas insira o número 1. Conte o número de sinais intermitentes individuais do LED de estado. Este número corresponde ao primeiro dígito do código atual do dispositivo. Proceda em conformidade para os 2.º e 3.º dígitos do código:  
2.º dígito -> inserir 2 -> contar os sinais intermitentes  
3.º dígito -> inserir 3 -> contar os sinais intermitentes  
Se um dígito do código do dispositivo for um 0, o LED não pisca.

### 5.4 Visão geral dos comandos à distância compatíveis

Devido ao grande número de comandos à distância diferentes, só podemos fornecer um número limitado na lista de códigos. Se o esquema de teclas e a forma da caixa do seu comando à distância original corresponder a um dos modelos mostrados, é compatível ([www.hama.com](http://www.hama.com) ➔ 00221064 ➔ Downloads).

### 5.5 Repor as definições de fábrica

Prima e mantenha as teclas [RETURN] e [0] premidas durante aprox. 5 segundos até o LED de estado piscar três vezes e depois apagar-se. O comando à distância está agora reposto com sucesso nas definições de fábrica.

#### Nota

Todas as teclas programadas ou copiadas, assim como todas as configurações do comando à distância serão eliminadas.

### 6. Função de programação

Este comando à distância está equipado com uma função de programação. Com esta funcionalidade, pode transferir funções do comando à distância original para este comando à distância.

#### 6.1 Antes de iniciar a função de programação

1. Certifique-se de que todas as pilhas utilizadas em ambos os comandos à distância estão em boas condições. Substitua-as, se necessário.
2. Coloque o comando à distância original e o comando um ao lado do outro, de modo que os diodos de infravermelhos dos comandos fiquem frente a frente.
3. Se necessário, corrija a altura dos dois comandos, para que fiquem o mais alinhados possível.
4. A distância entre os dois comandos deve ser de aprox. 3 cm.



#### Nota

- Durante o processo de programação, não mexa nos comandos à distância.
- Certifique-se de que a iluminação interior não contém lâmpadas fluorescentes ou lâmpadas economizadoras de energia, uma vez que estas interferem com o processo e podem, assim, impedir a realização da programação.
- A distância dos dois comandos relativamente à fonte luminosa mais próxima deve ser superior a 1 metro.
- O processo de programação é concluído sem gravar se, com o modo de programação ativado, não for premida nenhuma tecla ou não for recebido nenhum sinal durante 15 segundos.
- No modo de programação, só é possível atribuir uma função a cada tecla. Uma nova função substitui a função anteriormente programada nessa tecla.

### 6.2 Ativação do modo de programação

1. Prima e mantenha as teclas [MUTE] e [VOL+] premidas em simultâneo durante aprox. 5 segundos até o LED de estado se acender permanentemente.

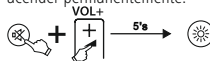

2. Insira o código [9] [8] [0], o LED de estado pisca 2 vezes e depois acende permanentemente.
3. O comando à distância encontra-se agora no modo de programação.

### 6.3 Transferência da função das teclas

1. No comando à distância original, prima a tecla, cuja função pretende transferir. Para confirmar que o comando foi recebido, o LED de estado do comando à distância de substituição pisca.
2. Prima agora a tecla do comando à distância de substituição, para a qual a função deve ser transferida.
3. O LED de função do comando à distância de substituição pisca agora 3 vezes para confirmação e, em seguida, volta a acender permanentemente. A nova função foi gravada.
4. Para transferir as funções a mais teclas, repita estes passos.
5. Prima as teclas [MUTE] e [VOL-], para gravar todas as funções programadas e sair do modo de programação.

#### Nota

Ao substituir as pilhas do comando à distância, as funções das teclas programadas são mantidas.

### 6.4 Apagar as funções programadas

#### 6.4.1 Apagar uma função programada

1. Prima e mantenha as teclas [MUTE] e [VOL+] premidas em simultâneo durante aprox. 5 segundos até o LED de estado se acender permanentemente.

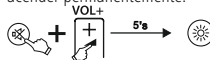

2. Insira o código [9] [8] [1], o LED de estado pisca 2 vezes e depois acende permanentemente.

3. Prima a tecla, cuja função pretende eliminar. O LED de estado pisca 3 vezes e a função pretendida foi apagada.

#### 6.4.2 Apagar todas as funções programadas

1. Prima e mantenha as teclas [MUTE] e [VOL+] premidas em simultâneo durante aprox. 5 segundos até o LED de estado se acender permanentemente.

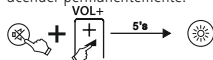

2. Insira o código [9] [8] [2], o LED de estado pisca 2 vezes e depois acende permanentemente.
3. Prima a tecla [OK], o LED de estado pisca 3 vezes e todas as funções programadas foram apagadas.

#### 7. EASY Mode

Este comando à distância está equipado com a função de **EASY Mode**. Assim, pode limitar o âmbito de funções deste comando à distância a funções essenciais. Isto evita uma alteração inadvertida das configurações da TV.

No **EASY Mode** estão disponíveis as seguintes teclas:

	LIGAR/DESLIGAR a alimentação da TV
	Volume +/-
	Ativação do modo silencioso da TV
<b>CH</b>	Programa +/-
<b>0-9</b>	Teclas numéricas de 0-9 para seleção de programas
	LIGAR/DESLIGAR o teletexto

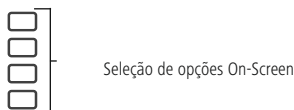

Seleção de opções On-Screen

**GUIDE** Mostrar a visão geral do programa (se suportado pela TV)

**TV**

**AV** Seleção da entrada TV/AV

**X** Fechar o menu

#### 7.1 Ativar o EASY Mode

1. Prima e mantenha as teclas [MUTE] e [VOL+] premidas em simultâneo durante aprox. 5 segundos até o LED de estado se acender permanentemente.

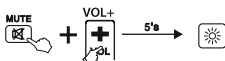

2. Insira o código [9] [7] [0], o LED de estado pisca 2 vezes e depois acende permanentemente.
3. Prima a tecla [OK], o LED de estado pisca 3 vezes e o **EASY Mode** é ativado.

#### 7.2 Desativar o EASY Mode

1. Prima e mantenha as teclas [MUTE] e [VOL+] premidas em simultâneo durante aprox. 5 segundos até o LED de estado se acender permanentemente.

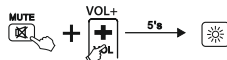

2. Insira o código [9] [7] [0], o LED de estado pisca 2 vezes e depois acende permanentemente.
3. Prima a tecla [EXIT], o LED de estado pisca 3 vezes e o **EASY Mode** é desativado.

#### Nota



Se o comando à distância estiver no **EASY Mode**, apenas funcionam as teclas indicadas no ponto 7. Se uma destas teclas for premida, o LED de estado acende até a tecla ser solta. No modo normal, o LED de estado pisca quando uma tecla é premida.

#### 8. Manutenção e conservação

- Nunca utilize pilhas novas e usadas ao mesmo tempo no comando à distância de substituição, pois as pilhas usadas têm tendência a verter e podem causar uma perda de potência.
- Nunca limpe o comando à distância de substituição com produtos abrasivos ou produtos de limpeza agressivos.
- Mantenha o comando à distância de substituição sem pó, limpando-o com um pano macio e seco.

#### 9. Resolução de problemas

- P. O meu comando à distância de substituição não funciona!
- A. Verifique o seu televisor. Se o interruptor principal do aparelho estiver desligado, o comando à distância sobressalente não pode comandar o aparelho.
- R. Verifique se as pilhas estão corretamente inseridas e se a polaridade está certa.
- R. Verifique se premiu a tecla de dispositivo que corresponde ao dispositivo que quer comandar.
- R. Se a carga das pilhas for baixa, troque as pilhas.
- P. A minha TV só reage a alguns comandos das teclas.
- R. Experimente outros códigos até a maior parte das teclas funcionar corretamente.
- F. Alguns comandos das teclas do comando à distância já não funcionam?
- A. O **EASY Mode** pode ser ativado. Desative o **EASY Mode** como descrito no ponto 7.2.

#### 10. Exclusão de responsabilidade

A Hama GmbH & Co KG declina toda e qualquer responsabilidade ou garantia por danos decorrentes da instalação, da montagem ou do manuseamento incorretos do produto e/ou do incumprimento do manual de instruções e/ou das indicações de segurança.

## Ersättningsfjärrkontroll för PANASONIC SERIES: TV/LCD/LED/HDTV



Tack för att du valde en Hama-produkt!

Ta dig tid och läs först igenom följande instruktioner och anmärkningar helt och hållet. Förvara sedan den här bruksanvisningen på en säker plats för att kunna titta i den när det behövs. Om du gör dig av med apparaten ska du lämna bruksanvisningen till den nya ägaren.

Fjärrkontrollen kan styra ca 90 % av alla PANASONIC-enheter med den medföljande fabriksinställningen. Det finns inget behov av att göra några inställningar. Om fjärrkontrollen inte fungerar, välj ett av de inställningsalternativ som beskrivs i kapitel 5.

### Funktionstangerer:

1. Power TV PÅ/ Lysdioder
2. Ljudavstängning TV
3. Val av TV
4. Val av AV-ingång
5. Streamingapp meny
6. LÄNK
7. Visa programguiden (om den stöds av TV:n)
8. Menyinställning
9. HOME
10. Stänga meny
11. Meny
12. Internet
13. SD/USB-ingång
14. Enhetsinställningar
15. Tillbaka
16. Urval
17. Förhandstitt på ett annat program eller val av alternativ på skärmen
18. Val av alternativ på skärmen
19. Volym +/-
20. Kanal +/-
21. Text-TV PÅ/AV
22. Text-TV undertext
23. Text-TV information
24. Håll kvar text-TV sidan
25. Siffertangerer 0-9 för kanalval
26. Inmatning av 2- eller 3-siffriga kanaler
27. Föregående kanal
28. Information
29. Normal
30. Inställning av bildstorlek
31. Snabb tillbakaspolning (DVD, BlueRay ...)
32. Start (DVD, BlueRay ...)
33. Snabbspolning (DVD, BlueRay...)
34. Föregående scen (DVD, BlueRay...)
35. Nästa scen (DVD, BlueRay...)
36. Stillbild/paus (DVD, BlueRay...)
37. 3D-läge PÅ/AV
38. Stopp (DVD, BlueRay ...)
39. Inspelning

## 1. Förklaring av varningssymboler och information

### Varning



Används för att markera säkerhetsanvisningar eller för att rikta uppmärksamheten mot speciella faror och risker.

### Information



Används för att markera ytterligare information eller viktig information.

## 2. I leveransen ingår

- Ersättningsfjärrkontroll
- 2 AAA-batterier
- Denna bruksanvisning med kodlista

## 3. Säkerhetsinformation

- Använd inte universalfjärrkontrollen i fuktiga miljöer och undvik kontakt med vattenstänk.
- Håll universalfjärrkontrollen på avstånd från värmekällor och utsätt den inte för direkt solstrålning.
- Precis som alla elektriska apparater ska universalfjärrkontrollen förvaras utom räckhåll för barn.
- Produkten är avsedd för privat bruk, inte yrkesmässig användning.
- Använd endast produkten för det avsedda ändamålet.
- Skydda produkten mot smuts, fukt och överhettning och använd den bara i inomhusmiljöer.
- Använd inte produkten inom områden där elektroniska apparater inte är tillåtna.
- Tappa inte produkten och utsätt den inte för kraftiga vibrationer.
- Gör inga förändringar på produkten. Då förlorar du alla garantianspråk.
- Det är viktigt att barn hålls borta från förpackningsmaterialet. Det finns risk för kvävning.
- Återvinn förpackningsmaterialet direkt enligt de lokala återvinningsbestämmelserna.
- Använd inte produkten utöver de kapacitetsgränser som anges i tekniska data.
- Öppna inte produkten och fortsätt inte att använda den om den är skadad.
- Försök inte serva eller reparera produkten själv. Överlåt allt servicearbete till behörig fackpersonal.
- Använd endast produkten under normala väderförhållanden.

## Varning – batterier



- Var mycket noga med batteripolerna (märkta + och -) och lägg i batterierna vända åt rätt håll. Annars finns det risk för att batterierna läcker eller exploderar.
- Använd enbart batterier som motsvarar den angivna typen. Spara informationen om korrekt batterival som finns i apparatens bruksanvisningar för senare referens.
- Rengör batterikontakterna och motkontakterna innan batterierna läggs i.
- Låt inte barn byta batterier utan uppsikt.
- Byt alla batterier i en sats samtidigt.
- Blanda inte gamla och nya batterier, inte heller olika sorters batterier eller batterier från olika tillverkare.
- Ta ur batterierna om produkten inte ska användas under en längre tid (såvida den inte ska stå redo för ett nödläge).
- Kortslut inte batterierna.
- Ladda inte batterierna.
- Kasta inte batterier i öppen eld och värm inte upp dem.
- Öppna, skada eller förtär aldrig batterier och släng dem inte i naturen. De kan innehålla giftiga tungmetaller som är skadliga för miljön.
- Förbrukade batterier ska tas ut ur produkten direkt och omhändertas.
- Undvik att förvara, ladda och använda produkten vid onormala temperaturer och mycket lågt lufttryck (t.ex. på hög höjd).
- Se till att batterier med skadat hölje inte kommer i kontakt med vatten.
- Förvara batterier utom räckhåll för barn.



## 4. Första steg – sätt i batterierna

### Information



- Använd 2 batterier av typ AAA.
- Ta bort batteriluckan på fjärrkontrollens undersida.
- Observera rätt polaritet (+/-) på batterierna och batterifacket.
- Lägg i batterierna.
- Sätt in batterifackets lock igen i fjärrkontrollen.

### Information – kodminne



Fjärrkontrollen sparar inställningarna även vid byte av batterier.

### Information: Energisparfunktion



Fjärrkontrollen stängs av automatiskt om någon knapp hålls intryckt längre tid än 15 sekunder. Det förlänger batteriernas livslängd om fjärrkontrollen skulle hamna någonstans där knapparna hålls intryckta permanent, t.ex. mellan dynorna i soffan.

### Information: Indikering för svaga batterier



- Denna fjärrkontroll visar när batterierna börjar bli urladdade.
- Om statuslysdioden blinkar två gånger vid en knapptryckning är batterierna svaga och bör bytas ut inom kort.

## 5. Setup

Fjärrkontrollen kan styra ca 90 % av alla PANASONIC-enheter med den medföljande fabriksinställningen. Det finns inget behov av att göra några inställningar. Om fjärrkontrollen inte fungerar, välj ett av de inställningsalternativ som anges i 5.1 och 5.2 nedan.

### 5.1 Kodinmatning

#### KOD-lista:

**001, 002, 003, 004, 005, 006, 007, 008, 009, 010, 011, 012, 013, 014, 015, 016, 017, 018, 019, 020, 021, 022, 023, 024, 025, 026, 027, 028, 029, 030, 031, 032, 033, 034, 035, 036, 037, 038, 039, 040, 041, 042, 043, 044, 045, 046, 047, 048, 049, 050, 051, 052**

1. Håll tangenterna [MUTE] och [POWER] intryckta samtidigt i ca 3 sekunder tills statuslysdioden lyser med fast sken..

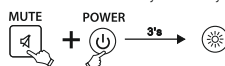

2. Mata in en 3-siffrig kod från kodlistan med hjälp av sifvertangenterna. Statuslysdioden bekräftar varje inmatad siffra med en kort blinkning. När alla tre siffrorna har matats in slocknar statuslampan. Om du har matat in en ogiltig enhetskod blinkar statuslysdioden tre gånger och lyser sedan permanent igen för en ny kodinmatning.

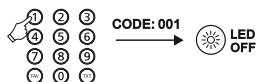

3. Testa fjärrkontrollens funktioner. Om funktionen inte fungerar som den ska, prova andra enhetskoder: [002], [003], [004] ...

### Information



Om du har matat in en ogiltig enhetskod blinkar statuslysdioden två gånger och lyser sedan med fast sken igen. Om du vill avsluta inmatningen av enhetskoden trycker du på ljudavstängningstangenten [MUTE].

### 5.2 Kodsökning

1. Håll ljudavstängningstangenten [MUTE] och [POWER] intryckta samtidigt i ca 3 sekunder, tills statuslysdioden lyser.

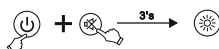

2. Tryck på tangenten [CH+ eller CH-] för att starta kodsökningen. Varje gång du trycker på en tangent skickar fjärrkontrollen en ny kod till din TV-apparat. Om din TV-apparat växlar till ett annat program kan du testa den hittade enhetskoden med hjälp av [POWER], [VOL +], [VOL -], [MENU] och de numeriska tangenterna 0-9. Om funktionerna är tillgängliga, tryck på tangenten [MUTE] för att spara enhetskoden och avsluta sökningen.
3. Om funktionerna inte är tillgängliga, upprepa sökningen genom att trycka på tangenten [CH+].

### 5.3 Kodsökning

Du kan visa den kod som för närvarande används av fjärrkontrollen:

1. Tryck först på ljudavstängningstangenten [MUTE] och håll den intryckt och sedan på [POWER]. Släpp båda tangenterna när statuslysdioden lyser efter ca 3 sek.
2. Använd sifvertangenterna för att mata in den numeriska talföljden 9-9-0. Statuslysdioden blinkar två gånger och slocknar.
3. Mata in siffran 1 med sifvertangenterna. Räkna antalet enskilda blinkningar av statuslysdioden - detta antal motsvarar den första siffran i den aktuella enhetskoden.  
Fortsätt på samma sätt för den andra och tredje siffran i koden: Andra siffran -> mata in 2 -> räkna blinksignalerna  
Tredje siffran -> mata in 3 -> räkna blinksignalerna  
Om en siffra i enhetskoden är 0 blinkar inte lysdioden.

### 5.4 Översikt över kompatibla fjärrkontroller

På grund av det stora antalet olika fjärrkontroller kan vi bara ange ett begränsat antal i kodlistan. Överensstämmer tangentdiagrammet och formen på din originalfjärrkontroll med en av de modeller som visas är den kompatibel ([www.hama.com](http://www.hama.com) ➔ 00221064 ➔ Downloads).

### 5.5 Återställning till fabriksinställningen

Håll tangenterna [RETURN] och [0] intryckta i ca 5 s tills statuslysdioden blinkar tre gånger och sedan slocknar. Fjärrkontrollen har nu återställts till fabriksinställningen.

#### Information

Alla inlärd eller kopierade tangenter och alla inställningar på fjärrkontrollen raderas.

### 6. Inlärningsfunktion

Denna fjärrkontroll har en inlärningsfunktion. Det innebär att du kan överföra funktioner från din originalfjärrkontroll till denna fjärrkontroll.

#### 6.1 Innan du startar inlärningsfunktionen

1. Se till att batterierna i båda fjärrkontrollerna är i gott skick. Byt dem annars.
2. Lägg din originalfjärrkontroll och fjärrkontrollen bredvid varandra så att fjärrkontrollernas infraröddioder hamnar mitt emot varandra.
3. Korrigera höjden på båda fjärrkontrollerna om så behövs för att få en optimal uppkoppling.
4. Avståndet mellan fjärrkontrollerna ska vara ca 3 cm.



#### Information

- Rör inte fjärrkontrollerna under inlärnigen.
- Lamporna i rummet får inte vara lysrör eller energisparlampor, eftersom de orsakar störningar och därigenom kan förhindra inlärnigen.
- Avståndet från de båda fjärrkontrollerna till närmaste ljuskälla bör vara minst 1 meter.
- Inlärnigen avslutas utan att något sparas om ingen tangent har rörts eller ingen signal har mottagits under 15 sekunder då inlärningsläget är aktivt.
- I inlärningsläge kan varje tangent endast tilldelas en funktion. En ny funktion ersätter tangentens tidigare inlärd funktion.

### 6.2 Aktivering av inlärningsläget

1. Håll tangenterna [MUTE] och [VOL+] intryckta samtidigt i ca 5 sekunder tills statuslysdioden lyser med fast sken.

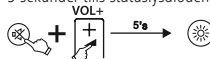

2. Skriv in koden [9] [8] [0]. Statuslysdioden blinkar två gånger och lyser sedan med fast sken.
3. Nu är fjärrkontrollen i inlärningsläget.

### 6.3 Överföring av tangentfunktionen

1. Tryck på den tangent på originalfjärrkontrollen vars funktion du vill överföra. Ersättningsfjärrkontrollens statuslysdiod blinkar som en bekräftelse på att kommandot har mottagits.
2. Tryck på den tangent på ersättningsfjärrkontrollen dit funktionen ska överföras.
3. Ersättningsfjärrkontrollens funktionslysdiod blinkar tre gånger som bekräftelse och lyser sedan med fast sken. Den nya funktionen sparas.
4. Upprepa dessa steg för att överföra funktioner från flera tangenter.
5. Tryck på [MUTE] och [VOL]-tangenterna för att spara alla inlärd funktioner och avsluta inlärningsläget.

#### Information

När du byter batterier i fjärrkontrollen bibehålls de inlärd tangenternas funktioner.

## 6.4 Radering av inlärd funktioner

### 6.4.1 Radering av en inlärd funktion

1. Håll tangenterna [MUTE] och [VOL+] intryckta samtidigt i ca 5 sekunder tills statuslysdioden lyser med fast sken.

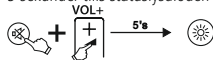

2. Mata in koden [9] [8] [1]. Statuslysdioden blinkar två gånger och lyser sedan med fast sken.
3. Tryck på den tangent vars funktion du vill radera. Statuslysdioden blinkar tre gånger och den önskade funktionen är raderad.

### 6.4.2 Radering av alla inlärd funktioner

1. Håll tangenterna [MUTE] och [VOL+] intryckta samtidigt i ca 5 sekunder tills statuslysdioden lyser med fast sken.

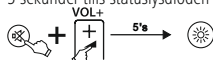

2. Mata in koden [9] [8] [2]. Statuslysdioden blinkar två gånger och lyser sedan med fast sken.
3. Tryck på [OK]-tangenten. Statuslysdioden blinkar tre gånger och alla inlärd funktioner har raderats.

## 7. EASY Mode

Den här fjärrkontrollen är utrustad med en **EASY Mode** funktion. På så sätt kan du reducera fjärrkontrollens funktionalitet till dess grundläggande funktioner. Det förhindrar att TV-inställningarna ändras av misstag.

I **EASY Mode** är följande tangenter tillgängliga:

	Power TV PÅ/AV
	Volym +/-
	Ljudavstängning TV
<b>CH</b>	Kanal +/-
<b>0-9</b>	Sifvertangenter 0 – 9 för kanalval
	Text-TV PÅ/AV

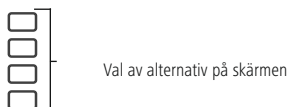

**GUIDE** Visa programguiden (om den stöds av TV:n)

**TV**

**AV** Val av TV/ AV- ingång  
**X** Stänga meny

## 7.1 Aktivera EASY Mode

1. Håll tangenterna [MUTE] och [VOL+] intryckta samtidigt i ca 5 sekunder tills statuslysdioden lyser med fast sken.



2. Mata in koden [9] [7] [0]. Statuslysdioden blinkar två gånger och lyser sedan med fast sken.
3. Tryck på [OK]-tangenten. Statuslysdioden blinkar tre gånger och **EASY Mode** är aktiverat.

## 7.2 Deaktivera EASY Mode

1. Håll tangenterna [MUTE] och [VOL+] intryckta samtidigt i ca 5 sekunder tills statuslysdioden lyser med fast sken.



2. Mata in koden [9] [7] [0]. Statuslysdioden blinkar två gånger och lyser sedan med fast sken.
3. Tryck på [EXIT]-tangenten. Statuslysdioden blinkar tre gånger och **EASY Mode** är deaktiverat.

### Information

Om fjärrkontrollen är i EASY Mode fungerar endast de tangenter som anges i punkt 7. Om någon av dessa tangenter trycks ned kommer statuslysdioden att lysa tills tangenten släpps. Om en tangent trycks ned i normalläget kommer statuslysdioden att blinka.

## 8. Service och skötsel

- Använd aldrig gamla och nya batterier samtidigt i ersättningsfjärrkontrollen eftersom gamla batterier tenderar att läcka och kan leda till sämre prestanda.
- Rengör aldrig ersättningsfjärrkontrollen med skurmedel eller aggressiva rengöringsmedel.
- Håll ersättningsfjärrkontrollen fri från damm genom att rengöra den med en torr, mjuk trasa.

## 9. Åtgärda fel

- F. Min ersättningsfjärrkontroll fungerar inte!
- A. Kontrollera din TV. Om apparatens strömbytare är avstängd kan ersättningsfjärrkontrollen inte styra TV:n.
  - A. Kontrollera att batterierna är rätt isatta och att polariteten är rätt.
  - A. Kontrollera att du har tryckt på rätt enhetstangent för enheten.
  - A. Byt batterier om batterinivån är låg.
  - F. Min TV reagerar bara på några tangentkommandon.
    - A. Testa andra koder tills de flesta tangenterna fungerar som de ska.
    - F. Vissa tangentkommandon på fjärrkontrollen fungerar inte längre?
      - A. Kanske är EASY Mode aktiverat. Deaktivera EASY Mode enligt beskrivningen i punkt 7.2.

## 10. Garantifriskrivning

Hama GmbH & Co KG övertar ingen form av ansvar eller garanti för skador som beror på felaktig installation, montering och felaktig produktanvändning eller på att bruksanvisningen och/eller säkerhetsinformationen inte följs.

**Запасной пульт дистанционного управления для устройств  
PANASONIC:  
TV/LCD/LED/HDTV**

Благодарим вас за то, что вы выбрали продукт Nama!  
Перед использованием внимательно прочтите следующие инструкции и указания. Храните данное руководство по эксплуатации в надежном месте, чтобы в случае необходимости у вас всегда был доступ к нему. При продаже устройства передайте руководство новому владельцу.

Пульт дистанционного управления с заводской настройкой подходит примерно для 90% устройств PANASONIC. Дополнительные настройки не требуются. Если пульт дистанционного управления не работает, выберите один из вариантов настройки, описанных в главе 5.

**Функциональные кнопки**

1. Питание ТВ ВКЛ./ВЫКЛ./СВЕТОДИОД
2. Отключение звука ТВ
3. Выбор ТВ
4. Выбор AV, вход
5. Меню приложения потоковой передачи
6. ССЫЛКА
7. Обзор программ (если поддерживается телевизор)
8. Настройка меню
9. HOME
10. Закрыть меню
11. Меню
12. Интернет
13. Вход SD/USB
14. Настройки устройств
15. Назад
16. Выбор
17. Предварительный просмотр другой программы или выбор опций на экране
18. Выбор опций на экране
19. Громкость +/-
20. Программа +/-
21. Телетекст ВКЛ./ВЫКЛ.
22. Субтитры телетекста
23. Информация телетекста
24. Удержание страницы телетекста
25. Кнопки с цифрами 0–9 для выбора программы
26. Ввод 2- или 3-значных программ
27. Предыдущая станция
28. Информация
29. Нормально
30. Настройка размера изображения
31. Ускоренная перемотка назад (DVD, Blu-ray...)
32. Запуск (DVD, Blu-ray...)
33. Ускоренная перемотка вперед (DVD, Blu-ray...)
34. Предыдущая сцена (DVD, Blu-ray...)
35. Следующая сцена (DVD, Blu-ray...)
36. Стоп-кадр/пауза (DVD, Blu-ray...)
37. 3D-режим ВКЛ./ВЫКЛ.
38. Остановка (DVD, Blu-ray...)
39. Запись

**1. Пояснения к предупреждающим знакам и указаниям****Предупреждение**

Используется для обозначения указаний по технике безопасности или для акцентирования внимания на особых опасностях и рисках.

**Указание**

Используется для дополнительного обозначения информации или важных указаний.

**2. Комплект поставки**

- Запасной пульт дистанционного управления
- 2 батарейки типа AAA
- Данное руководство по эксплуатации со списком кодов

**3. Указания по технике безопасности**

- Не используйте универсальный пульт дистанционного управления в условиях влажности и не допускайте попадания на него водяных брызг.
- Держите универсальный пульт дистанционного управления на безопасном расстоянии от источников тепла и не подвергайте его прямому воздействию солнечного излучения.
- Универсальный пульт дистанционного управления, как и все электрические приборы, следует беречь от детей!
- Изделие предназначено только для домашнего некоммерческого применения.
- Используйте изделие исключительно в предусмотренных целях.
- Защищайте изделие от загрязнения, влаги и перегрева, используйте его только в сухих помещениях.
- Не применяйте в запретных зонах.
- Избегайте падения изделия и не подвергайте его сильным вибрациям.
- Не вносите в изделие конструктивные изменения. В результате этого любые гарантийные обязательства теряют свою силу.
- Не допускайте детей к упаковочному материалу, существует опасность удушья.
- Сразу утилизируйте упаковочный материал согласно действующим местным предписаниям по утилизации.
- При использовании изделия не допускайте превышения предела мощности, указанного в технических характеристиках.
- Не вскрывайте изделие и не используйте его при наличии повреждений.
- Не пытайтесь самостоятельно выполнять техническое обслуживание или ремонт изделия. Ремонт разрешается производить только квалифицированному персоналу.
- Используйте изделие только при приемлемых климатических условиях.



## Предупреждение — батареи



- Соблюдайте полярность батареек (+ и -) и вставляйте их соответствующим образом. Несоблюдение полярности может стать причиной взрыва батареек.
- Разрешается применять только батарейки указанного типа. Сохраните инструкции по правильному выбору батареек в руководствах по эксплуатации устройств для дальнейшего использования.
- Перед установкой батареек почистите контакты.
- Детям запрещается заменять батарейки без присмотра взрослых.
- Заменяйте батарейки только всем комплектом.
- Не используйте различные типы или новые и старые батарейки вместе.
- В случае большого перерыва в эксплуатации извлеките батарейки из устройства (кроме случаев, когда изделие применяется в качестве аварийного).
- Не закорачивайте контакты батареек.
- Не заряжайте обычные батарейки.
- Не бросайте батарейки в огонь и не нагревайте их.
- Не открывайте, не разбирайте, не глотайте и не утилизируйте батарейки с бытовым мусором. В батарейках могут содержаться вредные тяжелые металлы.
- Ипользованные батарейки немедленно вынимайте из прибора и утилизируйте.
- Не храните, не заряжайте и не используйте устройство при очень низких и очень высоких температурах и очень низком атмосферном давлении (например, на больших высотах).
- Внимание: избегайте контакта батареек с поврежденным корпусом с водой.
- Храните батарейки в безопасном месте и не давайте их детям.



## 4. Первые шаги — установка батареек

### Указание



- Используйте 2 батарейки типа AAA.
- Снимите крышку батарейного отсека на нижней части пульта дистанционного управления.
- Соблюдайте правильную полярность (+/-) батареек и батарейного отсека.
- Вставьте батарейки.
- Снова установите крышку батарейного отсека на пульт дистанционного управления.

### Указание — память кодов



В данном пульте дистанционного управления настройки сохраняются даже при замене батареек.

### Примечание: Режим энергосбережения



Пульт дистанционного управления выключается автоматически, если кнопка удерживается нажатой более 15 с. Это продлевает срок службы элементов питания при нахождении пульта дистанционного управления в месте, где его кнопки постоянно нажаты, например между подушками дивана.

### Примечание: Индикация при слабом заряде батареи



- На данном пульте дистанционного управления предусмотрена индикация при слабом заряде батареи.
- Если после нажатия кнопки светодиодный индикатор состояния мигает 2 раз, это означает, что батареи разряжены и их следует немедленно заменить.

## 5. Setup

Пульт дистанционного управления с заводской настройкой подходит примерно для 90% устройств PANASONIC. Дополнительные настройки не требуются. Если пульт дистанционного управления не работает, выберите один из вариантов настройки, описанных в пунктах 5.1 и 5.2.

### 5.1 Ввод кода

#### Список кодов:

**001, 002, 003, 004, 005, 006, 007, 008, 009, 010, 011, 012, 013, 014, 015, 016, 017, 018, 019, 020, 021, 022, 023, 024, 025, 026, 027, 028, 029, 030, 031, 032, 033, 034, 035, 036, 037, 038, 039, 040, 041, 042, 043, 044, 045, 046, 047, 048, 049, 050, 051, 052**

1. Одновременно нажмите кнопки [MUTE] и [POWER] и удерживайте их нажатыми ок. 3 с, пока светодиодный индикатор состояния не начнет гореть непрерывно.

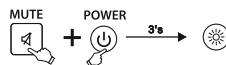

2. Введите 3-значный код из списка кодов с помощью кнопок с цифрами. Светодиодный индикатор состояния подтверждает каждое введенное число коротким миганием. После ввода всех трех цифр светодиодный индикатор состояния гаснет. Если вы ввели неверный код устройства, светодиодный индикатор состояния мигает 3 раза и снова горит непрерывно для повторного ввода кода.

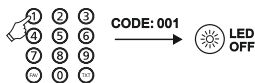

3. Проверьте функции пульта дистанционного управления. Если пульт работает плохо или не работает, попробуйте другие коды устройств: [002], [003], [004]...

### Указание



Если вы ввели неверный код устройства, светодиодный индикатор состояния мигает 2 раза и снова горит непрерывно. Чтобы выйти из меню ввода кода устройства, нажмите кнопку отключения звука [MUTE].

### 5.2 Поиск кода

1. Одновременно нажмите кнопку отключения звука [MUTE] и кнопку [POWER] и удерживайте их нажатыми ок. 3 с, пока не загорится светодиодный индикатор состояния.



2. Нажмите кнопку [CH+] или [CH-], чтобы начать поиск кода. При каждом нажатии кнопки пульт дистанционного управления отправляет новый код на ваш телевизор. Если ваш телевизор переключается на другую программу, проверьте найденный код устройства с помощью кнопок [POWER], [VOL +], [VOL -], [MENU] и кнопку с цифрами 0–9. Если функции доступны, нажмите кнопку [MUTE], чтобы сохранить код устройства и выйти из поиска.
3. Если функции недоступны, повторите поиск нажатием кнопки [CH+].

## 5.3 Поиск кода

Вы можете просмотреть текущий код, используемый пультом дистанционного управления.

1. Сначала нажмите и удерживайте нажатой кнопку отключения звука [MUTE], затем кнопку [POWER]. Если примерно через 3 секунды загорится светодиодный индикатор состояния, отпустите обе кнопки.
2. С помощью кнопок с цифрами введите последовательность цифр 9-9-0. Светодиодный индикатор состояния дважды мигает и гаснет.
3. С помощью кнопок с цифрами введите цифру 1. Подсчитайте количество отдельных мигающих сигналов светодиодного индикатора состояния — это число соответствует первой цифре текущего кода устройства.  
Аналогично определите 2-ю и 3-ю цифры кода:  
2-я цифра -> введите 2 -> посчитайте количество мигающих сигналов  
3-я цифра -> введите 3 -> посчитайте количество мигающих сигналов  
Если одна из цифр кода устройства 0, светодиод не мигает.

## 5.4 Обзор совместимых пультов дистанционного управления

Из-за большого количества различных пультов дистанционного управления мы можем указать только ограниченное количество в списке кодов. Если расположение кнопок и форма корпуса оригинального пульта дистанционного управления соответствуют одной из указанных моделей, значит, она совместима ([www.hama.com](http://www.hama.com) ► 00221064 ► Downloads).

## 5.5 Сброс до заводских настроек

Нажмите кнопки [RETURN] и [0] и удерживайте их нажатыми ок. 5 с, пока светодиодный индикатор состояния не мигнет трижды, а затем погаснет. Пульт дистанционного управления успешно сброшен до заводских настроек.

### Указание

Все запрограммированные или скопированные кнопки, а также все настройки пульта дистанционного управления удаляются.

## 6. Функция программирования

Данный пульт дистанционного управления дополнен функцией программирования. Она позволяет переносить функции оригинального пульта дистанционного управления на данный пульт дистанционного управления.

### 6.1 Перед запуском функции программирования

1. Убедитесь, что все батарейки в обоих пультах дистанционного управления в рабочем состоянии. При необходимости, замените их.
2. Положите оригинальный и данный пульт дистанционного управления таким образом, чтобы их инфракрасные диоды располагались прямо напротив друг друга.
3. Для оптимальной установки, при необходимости, выровняйте их по высоте.
4. Расстояние между обоими пультами дистанционного управления должно быть ок. 3 см.

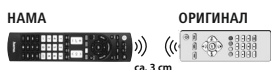

### Указание

- Не перемещайте пульты дистанционного управления в процессе программирования.
- Убедитесь, что для освещения комнаты не используются люминесцентные или энергосберегающие лампы. Они могут стать причиной неисправностей и мешать процессу программирования.
- Расстояние между обоими пультами дистанционного управления и ближайшим источником освещения должно быть не менее 1 метра.
- Программирование завершается без сохранения выполненных настроек, если при активированном режиме программирования в течение 15 с не нажимается ни одна кнопка или не принимается сигнал.
- В режиме программирования для каждой кнопки может быть задана только одна функция. Новая функция заменяет функцию, которая была запрограммирована на данной кнопке ранее.

## 6.2 Активация режима программирования

1. Одновременно нажмите кнопки [MUTE] и [VOL+] и удерживайте их нажатыми ок. 5 с, пока светодиодный индикатор состояния не начнет гореть непрерывно.

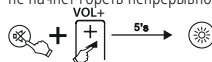

2. Введите код [9] [8] [0], светодиодный индикатор состояния мигает 2 раза и начинает гореть непрерывно.
3. Пульт дистанционного управления переключился в режим программирования.

## 6.3 Перенос функции кнопок

1. Нажмите на оригинальном пульте дистанционного управления кнопку, функцию которой хотите перенести. Мигание светодиодного индикатора состояния на запасном пульте дистанционного управления подтверждает прием сигнала.
2. Нажмите на запасном пульте дистанционного управления кнопку, на которую хотите перенести функцию.
3. Для подтверждения команды светодиодный индикатор состояния запасного пульта дистанционного управления мигает 3 раза, затем снова горит непрерывно. Новая функция сохранена.
4. Для переноса функций других кнопок повторите данные операции.
5. Нажмите кнопки [MUTE] и [VOL-], чтобы сохранить все запрограммированные функции и выйти из режима программирования.

### Указание

При замене батареек в пульте дистанционного управления функции запрограммированных кнопок сохраняются.

## 6.4 Удаление запрограммированных функций

### 6.4.1 Удаление запрограммированной функции

1. Одновременно нажмите кнопки [MUTE] и [VOL+] и удерживайте их нажатыми ок. 5 с, пока светодиодный индикатор состояния не начнет гореть непрерывно.

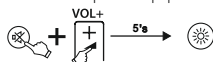

2. Введите код [9] [8] [1], светодиодный индикатор состояния мигает 2 раза и начинает гореть непрерывно.
3. Нажмите кнопку, функцию которой хотите удалить. Светодиодный индикатор состояния мигает 3 раза, соответствующая функция удалена.

### 6.4.2 Удаление всех запрограммированных функций

1. Одновременно нажмите кнопки [MUTE] и [VOL+] и удерживайте их нажатыми ок. 5 с, пока светодиодный индикатор состояния не начнет гореть непрерывно.

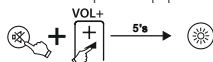

2. Введите код [9] [8] [2], светодиодный индикатор состояния мигает 2 раза и начинает гореть непрерывно.
3. Нажмите кнопку [OK], светодиодный индикатор состояния мигает 3 раза, все запрограммированные функции удалены.

## 7. EASY Mode (упрощенный режим)

Этот пульт дистанционного управления оснащен функцией **EASY Mode**. Она позволяет ограничить набор функций данного пульта дистанционного управления основными функциями. Тем самым предотвращается случайное изменение настроек телевизора. В режиме **EASY Mode** доступны следующие кнопки:

	питание ТВ ВКЛ./ВЫКЛ.
	громкость +/-
	отключение звука ТВ
	программа +/-
	кнопки с цифрами 0–9 для выбора программы
	телетекст ВКЛ./ВЫКЛ.

	Выбор опций на экране
	обзор программ (если поддерживается телевизор)

	выбор TV/AV, вход
	закрыть меню

### 7.1 Активация режима EASY Mode

1. Одновременно нажмите кнопки [MUTE] и [VOL+] и удерживайте их нажатыми ок. 5 с, пока светодиодный индикатор состояния не начнет гореть непрерывно.

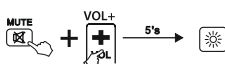

2. Введите код [9] [7] [0], светодиодный индикатор состояния мигает 2 раза и начинает гореть непрерывно.
3. Нажмите кнопку [OK], светодиодный индикатор состояния мигает 3 раза, режим **EASY Mode** активируется.

### 7.2 Деактивация режима EASY Mode

1. Одновременно нажмите кнопки [MUTE] и [VOL+] и удерживайте их нажатыми ок. 5 с, пока светодиодный индикатор состояния не начнет гореть непрерывно.

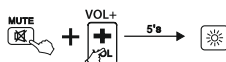

2. Введите код [9] [7] [0], светодиодный индикатор состояния мигает 2 раза и начинает гореть непрерывно.
3. Нажмите кнопку [EXIT], светодиодный индикатор состояния мигает 3 раза, режим **EASY Mode** деактивируется.

#### Указание

Если пульт дистанционного управления находится в режиме **EASY Mode**, работают только кнопки, указанные в пункте 7. При нажатии одной из этих кнопок светодиодный индикатор состояния горит до тех пор, пока она не будет отпущена. В штатном режиме светодиодный индикатор состояния мигает при нажатии кнопки.

## 8. Техническое обслуживание

- Никогда не используйте одновременно бывшие в употреблении и новые батарейки в запасном пульте дистанционного управления, так как старые батарейки могут протекать и привести к потере мощности.
- Ни в коем случае не очищайте запасной пульт дистанционного управления абразивными или агрессивными чистящими средствами.
- Не допускайте попадания пыли в запасной пульт дистанционного управления — протирайте его сухой мягкой салфеткой.

## 9. Устранение ошибок

Вопрос: Пульт дистанционного управления не работает!

Ответ: Проверьте телевизор. Если главный выключатель устройства выключен, пульт дистанционного управления не может управлять этим телевизором.

Ответ: Проверьте, правильно ли установлены батарейки, соблюдена ли полярность.

Ответ: Проверьте, нажата ли кнопка выбора соответствующего устройства.

Ответ: Замените батарейки при низком уровне их заряда.

Вопрос: Телевизор реагирует только на некоторые команды, привязанные к кнопкам.

Ответ: Попробуйте другие коды, пока большинство кнопок не будет работать надлежащим образом.

Вопрос: Некоторые команды кнопок пульта дистанционного управления больше не работают.

Ответ: Возможно, активирован режим **EASY Mode**. Деактивируйте режим **EASY Mode**, как описано в пункте 7.2.

## 10. Исключение ответственности

Нама GmbH & Co. KG не несет ответственности за повреждения, возникшие в результате ненадлежащей установки, монтажа и ненадлежащего использования изделия или несоблюдения требований руководства по эксплуатации и/или указаний по технике безопасности.

**Резервно дистанционно управление за СЕРИЯ PANASONIC:  
TV/LCD/LED/HDTV**

Благодарим Ви, че сте избрали продукт на Nama! Отделете време и прочете изцяло следващите инструкции и указания. След това запазете това ръководство за експлоатация на сигурно място, за да можете да правите справки в него при нужда. Ако продадете уреда, предайте това ръководство за експлоатация на новия собственик.

С доставените фабрични настройки дистанционното управление може да управлява ок. 90% от всички устройства на PANASONIC. Не е необходимо да правите каквито и да било настройки. Ако дистанционното управление не работи, изберете една от опциите за настройка, описани в глава 5.

**Функционални бутони:**

1. Power ВКЛ./ИЗКЛ./LED телевизор
2. Изключване на звука телевизор
3. Избор телевизор
4. Избор на AV вход
5. Меню на приложението за стрийминг
6. ВРЪЗКА
7. Показване на прегледа на програмите (ако се поддържа от телевизора)
8. Настройка на менюто
9. HOME
10. Затваряне на менюто
11. Меню
12. Internet
13. SD/USB вход
14. Настройки на устройствата
15. Назад
16. Избор
17. Предварителен преглед на друга програма или избор на опции на екрана
18. Избор на опции на екрана
19. Сила на звука +/-
20. Програма +/-
21. Телетекст ВКЛ./ИЗКЛ.
22. Телетекст субтитри
23. Информация за телетекста
24. Страница телетекст задържане
25. Цифрови бутони 0 – 9 за избор на програма
26. Въвеждане на 2- или 3-цифрени програми
27. Предишен канал
28. Информация
29. Нормално
30. Настройка на размера на картината
31. Бързо превъртане назад (DVD, Blu-ray...)
32. Старт (DVD, Blu-ray...)
33. Бързо превъртане напред (DVD, Blu-ray...)
34. Предишна сцена (DVD, Blu-ray...)
35. Следваща сцена (DVD, Blu-ray...)
36. Неподвижно изображение/пауза (DVD, Blu-ray...)
37. 3D режим ВКЛ./ИЗКЛ.
38. Спиране (DVD, Blu-ray...)
39. Запис

**1. Обяснение на предупредителни символи и указания****Предупреждение**

Използва се, за да обозначава указание за безопасност или за да насочи вниманието към конкретни опасности и рискове.

**Указание**

Използва се, за да обозначава допълнителна информация или важни указания.

**2. Окомплектовка на доставката**

- Резервно дистанционно управление
- 2 x AAA батерии
- Това ръководство за експлоатация със списък с кодове

**3. Указания за безопасност**

- Не използвайте универсалното дистанционно управление в мокри среди и избягвайте контакт с пръски вода.
- Дръжте универсалното дистанционно управление далеч от източници на топлина и не го излагайте на директна слънчева светлина.
- Подобно на всички електрически уреди, универсалното дистанционно управление не трябва да попада в ръцете на деца.
- Продуктът е предвиден за лична, нестопанска битова употреба.
- Използвайте продукта само за предвидената цел.
- Пазете продукта от замърсяване, влага и прегряване и го използвайте само в сухи помещения.
- Не използвайте продукта в зони, в които не са разрешени електронни продукти.
- Не позволявайте на продукта да пада и не го излагайте на силни вибрации.
- Не правете промени в уреда. Така ще загубите право на всякакви гаранционни претенции.
- Задължително дръжте малките деца далече от опаковъчния материал, има опасност от задушаване.
- Изхвърлете опаковъчния материал веднага съгласно действащите на място разпоредби за изхвърляне на отпадъци.
- Не използвайте продукта извън неговите граници на мощността, посочени в техническите данни.
- Не отваряйте продукта и при повреда не продължавайте да го използвате.
- Не се опитвайте сами да обслужвате или ремонтирате продукта. Оставете всякаква техническа поддръжка на компетентните специалисти.
- Използвайте продукта само при умерени климатични условия.

## Предупреждение – батерии



- Задължително внимавайте за правилното разположение на полюсите (надписи + и -) на батериите и ги поставете по съответния начин. При неспазване има опасност от изтичане или експлозия на батериите.
- Използвайте само батерии, които съответстват на посочения тип. Запазете указанията за правилния избор на батерии, които се намират в инструкцията за обслужване на устройствата, за по-късна справка.
- Преди поставяне на батериите почистете контактите на батериите и насрещните контакти.
- Не разрешавайте на деца да сменят батерии без надзор.
- Сменяйте всички батерии от един комплект едновременно.
- Не смесвайте стари и нови батерии, както и батерии от различен тип или производител.
- Отстранявайте батериите от продукти, които няма да се използват за по-дълго време (освен ако те не се държат в готовност за спешен случай).
- Не свързвайте батериите накъсо.
- Не зареждайте батериите.
- Не хвърляйте батерии в огън и не ги загревайте.
- Батериите никога не бива да бъдат отворяни, повредени, гьлтани или изхвърляни в природата. Те могат да съдържат тежки метали, които са отровни или опасни за околната среда.
- Махнете от продукта и незабавно изхвърлете изхабените батерии.
- Избягвайте съхранение, зареждане и използване при екстремни температури и изключително ниско налягане на въздуха (като например на големи височини).
- Внимавайте батерии с повреден корпус да не влизат в контакт с вода.
- Съхранявайте батериите, недостъпни за деца.



## 4. Първи стъпки – Поставяне на батериите

### Указание



- Използвайте 2 батерии тип AAA.
- Свалете капака на отделението за батерии на долната страна на дистанционното управление.
- Обърнете внимание на правилното разположение на полюсите (+/-) на батериите и на отделението за батерии.
- Поставете батериите.
- Поставете отново капака на отделението за батерии на дистанционното управление.

### Указание – памет на кодове



Това дистанционно управление запаметява настройките също и по време на смяна на батериите.

### Указание: Функция за пестене на енергия



Дистанционното управление се изключва автоматично, ако бутон бъде натиснат за по-дълго от 15 секунди. Това удължава полезния живот на батериите, ако дистанционното управление бъде заклучено на място, на което непрекъснато се натискат бутоните, напр. между възглавниците на дивана.

### Указание: Индикатор за изтощени батерии



- Това дистанционно управление показва кога батериите са изтощени.
- Ако светодиода за статус премигне 2 пъти след натискане на даден бутон, батериите са изтощени и трябва да бъдат сменени възможно най-скоро.

## 5. Setup

С доставените фабрични настройки дистанционното управление може да управлява ок. 90% от всички устройства на PANASONIC. Не е необходимо да правите каквито и да било настройки. Ако дистанционното управление не работи, изберете една от опциите за настройка, посочени по-долу в точки 5.1 и 5.2.

### 5.1 Въвеждане на код

#### Списък с кодове:

**001, 002, 003, 004, 005, 006, 007, 008, 009, 010, 011, 012, 013, 014, 015, 016, 017, 018, 019, 020, 021, 022, 023, 024, 025, 026, 027, 028, 029, 030, 031, 032, 033, 034, 035, 036, 037, 038, 039, 040, 041, 042, 043, 044, 045, 046, 047, 048, 049, 050, 051, 052**

1. Натиснете едновременно и задръжте бутоните [MUTE] и [POWER] за ок. 3 секунди, докато светодиода за статуса светне за постоянно.

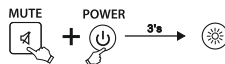

2. Въведете 3-цифрен код от списъка с кодове, като използвате цифровите бутони. Светодиодът за статус потвърждава всяка въведена цифра с кратко мигане. Когато са въведени и трите цифри, светодиода за статус угасва. Ако сте въвели невалиден код на устройството, светодиода за статус мига 3 пъти и след това отново светва постоянно за въвеждане на нов код.

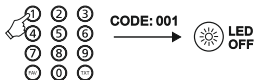

3. Тествайте функциите на дистанционното управление. Ако функцията не е безупречна, опитайте с други кодове на устройства: [002], [003], [004]...

### Указание



Ако сте въвели невалиден код на устройство, светодиода за статус мига два пъти и след това отново светва постоянно. За да излезете от въвеждането на кода на устройството, натиснете бутона за изключване на звука [MUTE].

### 5.2 Сканиране на кодове

1. Натиснете едновременно бутоните [MUTE] и [POWER] и ги задръжте за ок. 3 секунди, докато светодиода за статуса светне.

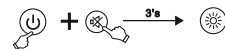

2. Натиснете бутона [CH+ или CH-], за да стартирате търсенето на кодовете. При всяко натискане на бутона дистанционното управление изпраща нов код до Вашия телевизор. Когато телевизорът Ви превключи на друга програма, тествайте намерения код на устройството отново с бутоните [POWER], [VOL +], [VOL -], [MENU] и с цифровите бутони 0 – 9. Ако функциите са налични, натиснете бутона [MUTE], за да запазите кода на устройството и да прекратите търсенето.
3. Ако функциите не са налични, повторете сканирането, като натиснете клавиша [CH+].

## 5.3 Търсене на код

Можете да покажете кода, който се използва в момента от дистанционното управление:

1. Първо натиснете и задръжте бутона за изключване на звука [MUTE], след което натиснете [POWER]. Пуснете двата бутона, когато светодиодът за статус светне след около 3 сек.
2. Въведете последователно числата 9-9-0 с цифровите бутони. Светодиодът за статус мига два пъти и изгасва.
3. Въведете числото 1 с цифровите бутони. Пребройте броя на отделните мигания на светодиода за статус – този брой съответства на първата цифра от кода на актуалното устройство.  
Процедирайте за втората и третата цифра на кода както следва:  
втора цифра -> въведете 2 -> пребройте мигащите сигнали  
трета цифра -> въведете 3 -> пребройте мигащите сигнали  
Ако една от цифрите на кода на устройството е 0, светодиодът не мига.

## 5.4 Преглед на съвместимите дистанционни управления

Поради големия брой различни дистанционни управления в списъка с кодове можем да зададем само ограничен брой кодове. Ако схемата на бутоните и формата на корпуса на оригиналното Ви дистанционно управление съпадат с някой от показаните модели, то то е съвместимо ([www.hama.com](http://www.hama.com) ➔ 00221064 ➔ Downloads).

## 5.5 Връщане към фабричната настройка

Натиснете и задръжте бутоните [RETURN] и [0] за ок. 5 секунди, докато светодиодът за статуса не мигне три пъти и след това изгасне. Дистанционното управление вече е успешно нулирано на фабричните настройки.

### Указание

При това всички обучени, респ. копирани бутони, както и всички настройки на дистанционното управление ще бъдат изтрити.

## 6. Функция за обучение

Това дистанционно управление е оборудвано с функция за обучение. С нейна помощ можете да прехвърлите функциите на Вашето оригинално дистанционно управление на това дистанционно управление.

### 6.1 Преди да стартирате функцията за обучение

1. Обърнете внимание на безупречното състояние на всички използвани батерии в двете дистанционни управления. При нужда ги сменете.
2. Поставете Вашето оригинално дистанционно управление и дистанционното управление едно до друго така, че инфрачервените диоди на дистанционните управления да се намират непосредствено един над друг.
3. Ако е необходимо коригирайте височината на двете дистанционни управления, за да постигнете оптимално подравняване.
4. Разстоянието между двете дистанционни управления трябва да е ок. 3 cm.

НАМА

ОРИГИНАЛ



### Указание

- Не движете дистанционните управления по време на процеса на обучение.
- Уверете се, че при осветлението на помещението не става въпрос за люминесцентни тръби или енергоспестяващи крушки, защото те могат да предизвикат смущения и да попречат на процеса на обучение.
- Разстоянието на двете дистанционни управления до най-близкия източник на светлина трябва да е минимум 1 метър.
- Процесът на обучение се прекратява без запаметяване, ако по време на активиран процес на обучение за 15 сек. не бъде натиснат бутон или не бъде приет сигнал.
- В процес на обучение всеки бутон може да бъде зает само с една функция. Нова функция презаписва обучената до момента върху този бутон функция.

## 6.2 Активиране на процеса на обучение

1. Натиснете едновременно и задръжте бутоните [MUTE] и [VOL+] за ок. 5 секунди, докато светодиодът за статуса светне за



постоянно.

2. Въведете кода [9] [8] [0], при което светодиодът за статуса премигва 2 пъти и след това свети постоянно.
3. Сега дистанционното управление се намира в режим на обучение.

## 6.3 Прехвърляне на функция на бутони

1. Натиснете бутона върху оригиналното дистанционно управление, чиято функция искате да прехвърлите. За потвърждение, че командата е приета, светодиодът за статуса на резервното дистанционно управление мига.
2. Сега натиснете бутона на резервното дистанционно управление, върху който трябва да бъде прехвърлена функцията.
3. Функционалният светодиод на резервното дистанционно управление мига 3 пъти за потвърждение и след това свети непрекъснато. Новата функция сега е запаметена.
4. За да прехвърлите функциите на други бутони, повторете тези стъпки.
5. Натиснете бутоните [MUTE] и [VOL-], за да запаметите всички обучени функции и да напуснете режима на обучение.

### Указание

При смяна на батериите на дистанционното управление функциите на обучените бутони се запазват.

## 6.4 Изтриване на обучени функции

### 6.4.1 Изтриване на обучена функция

1. Натиснете едновременно и задръжте бутоните [MUTE] и [VOL+] за ок. 5 секунди, докато светодиодът за статуса светне за постоянно.

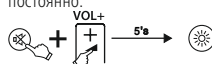

2. Въведете кода [9] [8] [1], при което светодиодът за статуса премигва 2 пъти и след това отново свети постоянно.

3. Натиснете бутона, чиято функция искате да изтриете. Светодиодът за статуса мига 3 пъти и избраната функция е изтрита.

#### 6.4.2 Изтриване на всички обучени функции

1. Натиснете едновременно и задръжте бутоните [MUTE] и [VOL+] за ок. 5 секунди, докато светодиода за статуса светне за

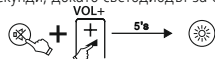

постоянно.

2. Въведете кода [9] [8] [2], при което светодиода за статуса премигва 2 пъти и след това отново свети постоянно.
3. Натиснете бутона [OK], при което светодиода за статуса мига 3 пъти и всички обучени функции са изтрита.

#### 7. Режим EASY

Това дистанционно управление е оборудвано с функцията **режим EASY**. Това Ви позволява да ограничите обхвата на функциите на това дистанционно управление до основните функции. Така се предотвратява случайна промяна на настройките на телевизора. В **режим EASY** можете да разполагате със следните бутони:

	Power телевизор ВКЛ./ИЗКЛ.
	Сила на звука +/-
	Изключване на звука телевизор
	Програма +/-
	Цифрови бутони 0 – 9 за избор на програма
	Телетекст ВКЛ./ИЗКЛ.

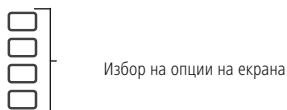

**GUIDE** Показване на прегледа на програмите (ако се поддържа от телевизора)

**TV**

**AV** Избор TV/AV вход

**X** Затваряне на менюто

#### 7.1 Активиране на режим EASY

1. Натиснете едновременно и задръжте бутоните [MUTE] и [VOL+] за ок. 5 секунди, докато светодиода за статуса светне за постоянно.

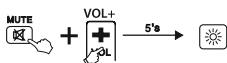

2. Въведете кода [9] [7] [0], при което светодиода за статуса премигва 2 пъти и след това отново свети постоянно.
3. Натиснете бутона [OK], при което светодиода за статуса мига 3 пъти и **режимът EASY** е активиран.

#### 7.2 Деактивиране на режима EASY

1. Натиснете едновременно и задръжте бутоните [MUTE] и [VOL+] за ок. 5 секунди, докато светодиода за статуса светне за постоянно.

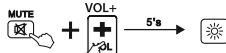

2. Въведете кода [9] [7] [0], при което светодиода за статуса премигва 2 пъти и след това отново свети постоянно.
3. Натиснете бутона [EXIT], при което светодиода за статуса мига 3 пъти и **режимът EASY** е деактивиран.

#### Указание

Ако дистанционното управление е в режим EASY, функционира само бутоните, посочени в точка 7. Ако някой от тези бутони бъде натиснат, светодиода за статус свети до пускане на бутона. В нормален режим светодиода за статус мига, когато се натисне бутон.

#### 8. Техническо обслужване и поддръжка

- Никога не използвайте едновременно стари и нови батерии в резервното дистанционно управление, защото старите батерии имат склонност към изтичане и могат да доведат до загуба на мощност.
- В никакъв случай не почиствайте резервното дистанционно управление с абразивни средства или агресивни почистващи препарати.
- Поддържайте резервното дистанционно управление чисто от прах, като го почиствате със суха мека кърпа.

#### 9. Отстраняване на неизправности

В. Моето резервно дистанционно управление не функционира!

1. Проверете телевизора си. Ако главният превключвател на устройството е изключен, резервното дистанционно управление не може да обслужва устройството.
2. Проверете, дали батериите са поставени правилно и полярността е спазена.
3. Проверете, дали сте натиснали съответния бутон за устройството.
4. При нисък заряд на батериите ги сменете.
5. Моят телевизор реагира само на някои команди от бутони.
6. Опитайте с друг код, докато повечето бутони функционират правилно.
7. Някои команди на бутоните на дистанционното управление спряха да работят?
8. Вероятно е активиран режим EASY. Деактивирайте режима EASY, както е описано в точка 7.2.

#### 10. Изключване на отговорност

Нама GmbH & Co KG не поема отговорност или гаранция за повреди, които са резултат от неправилна инсталация, монтаж и употреба на продукта или от неспазване на ръководството за експлоатация и/или на указанията за безопасност.

## Ανταλλακτικό τηλεχειριστήριο για PANASONIC SERIES: TV/LCD/LED/HDTV



Σας ευχαριστούμε που επιλέξατε ένα προϊόν της Hama! Αρχικά, αφιερώστε λίγο χρόνο για να διαβάσετε τις παρακάτω οδηγίες και υποδείξεις. Στη συνέχεια, φυλάξτε το εγχειρίδιο οδηγιών σε ασφαλές μέρος για μελλοντική χρήση, αν χρειαστεί. Εάν δώσετε τη συσκευή σε άλλο άτομο, θα πρέπει να παραδώσετε το εγχειρίδιο οδηγιών στον νέο ιδιοκτήτη.

Με τις παρεχόμενες εργοστασιακές ρυθμίσεις, το τηλεχειριστήριο μπορεί να ελέγξει περίπου το 90% όλων των συσκευών PANASONIC. Δεν χρειάζεται να κάνετε καμία ρύθμιση. Εάν το τηλεχειριστήριο δεν λειτουργεί, επιλέξτε μία από τις επιλογές ρύθμισης που περιγράφονται στο κεφάλαιο 5.

### Πλήκτρα λειτουργίας:

1. Ισχύς TV ON/OFF/LED
2. Σίγαση TV
3. Επιλογή TV
4. Επιλογή εισόδου AV
5. Μενού εφαρμογής ροής
6. LINK
7. Εμφάνιση της επισκόπησης του προγράμματος (αν υποστηρίζεται από την τηλεόραση)
8. Ρύθμιση μενού
9. HOME
10. Κλείσιμο μενού
11. Μενού
12. Internet
13. Είσοδος SD/USB
14. Ρυθμίσεις συσκευής
15. Πίσω
16. Επιλογή
17. Προεπισκόπηση άλλου προγράμματος ή επιλογή επιλογών επί της οθόνης
18. Επιλογή επιλογών επί της οθόνης
19. Ένταση ήχου +/-
20. Πρόγραμμα +/-
21. Teletext ON/OFF
22. Υπότιτλοι Teletext
23. Πληροφορίες Teletext
24. Αναμονή σελίδας Teletext
25. Αριθμητικά πλήκτρα 0–9 για επιλογή προγράμματος
26. Εισαγωγή 2- ή 3-ψήφων προγραμμάτων
27. Προηγούμενο πομπού
28. Πληροφορίες
29. Κανονικό
30. Ρύθμιση μεγέθους εικόνας
31. Rewind (DVD, Blu-ray...)
32. Start (DVD, Blu-ray...)
33. Fast forward (DVD, Blu-ray...)
34. Προηγούμενη σκηνή (DVD, Blu-ray...)
35. Επόμενη σκηνή (DVD, Blu-ray...)
36. Πάγωμα/Παύση (DVD, Blu-ray...)
37. Λειτουργία 3D ON/OFF
38. Stop (DVD, Blu-ray...)
39. Συμβατότητα

## 1. Επεξήγηση προειδοποιητικών συμβόλων και υποδείξεων

### Προειδοποίηση



Επισημαίνει προειδοποιήσεις ασφαλείας ή εφιστά την προσοχή σας σε ιδιαίτερου κινδύνους και ρίσκα.

### Υπόδειξη



Επισημαίνει πρόσθετες πληροφορίες ή σημαντικές υποδείξεις.

## 2. Περιεχόμενα συσκευασίας

- Ανταλλακτικό τηλεχειριστήριο
- 2 x μπαταρίες AAA
- Αυτές οι οδηγίες λειτουργίας με κατάλογο κωδικών

## 3. Προειδοποιήσεις ασφαλείας

- Μη χρησιμοποιείτε το τηλεχειριστήριο γενικής χρήσης σε υγρά περιβάλλοντα και αποφυγείτε την επαφή με σταγόνες νερού.
- Κρατήστε το τηλεχειριστήριο γενικής χρήσης μακριά από πηγές θερμότητας και μην το εκθέτετε στο άμεσο φως του ήλιου.
- Το τηλεχειριστήριο γενικής χρήσης, όπως και όλα τα ηλεκτρικά προϊόντα, πρέπει να φυλάσσεται μακριά από τα παιδιά.
- Το προϊόν προορίζεται για προσωπική και όχι για επαγγελματική χρήση.
- Χρησιμοποιείτε το προϊόν αποκλειστικά και μόνο για τον προβλεπόμενο σκοπό χρήσης του.
- Προστατεύετε το προϊόν από βρομιές, υγρασία και υπερθέρμανση και χρησιμοποιείτε το προϊόν μόνο σε στεγνούς χώρους.
- Μην χρησιμοποιείτε το προϊόν σε περιοχές όπου δεν επιτρέπονται ηλεκτρονικές συσκευές.
- Μην αφήνετε το προϊόν να πέφτει και μην το εκθέτετε σε ισχυρούς κραδασμούς.
- Μην προβαίνετε σε τροποποιήσεις του προϊόντος. Κατ' αυτόν τον τρόπο, παύει να ισχύει η εγγύηση.
- Κρατήστε τα παιδιά μακριά από τα υλικά συσκευασίας, καθώς υπάρχει κίνδυνος ασφυξίας.
- Απορρίψτε τα υλικά συσκευασίας αμέσως, σύμφωνα με τους ισχύοντες τοπικούς κανονισμούς για την απόρριψη.
- Μην χρησιμοποιείτε το προϊόν εκτός των ορίων απόδοσής του που αναφέρονται στα τεχνικά στοιχεία.
- Μην ανοίγετε το προϊόν και μη συνεχίζετε να το χρησιμοποιείτε, αν έχουν προκληθεί ζημιές.
- Μην επιχειρήσετε να προβείτε μόνοι σας σε εργασίες συντήρησης ή επισκευής στο προϊόν. Οι εργασίες συντήρησης πρέπει να γίνονται από εξειδικευμένα άτομα.
- Χρησιμοποιείτε το προϊόν μόνο σε ήπιες κλιματικές συνθήκες.



## Προειδοποίηση – μπαταρίες



- Πρέπει να προσέχετε οπωσδήποτε τη σωστή πολικότητα (επιγραφή + και -) των μπαταριών και να τις τοποθετείτε ανάλογα. Η μη τήρηση μπορεί να οδηγήσει σε διαρροή του υγρού ή σε έκρηξη των μπαταριών.
- Χρησιμοποιείτε αποκλειστικά μπαταρίες του προβλεπόμενου τύπου. Φυλάξτε αυτές τις οδηγίες χρήσης συσκευών σε ασφαλές μέρος για μελλοντική χρήση, διότι περιέχουν υποδείξεις για τη σωστή επιλογή μπαταρίας.
- Πριν την τοποθέτηση των μπαταριών καθαρίστε τις επαφές των μπαταριών και τις επαφές του προϊόντος.
- Τα παιδιά δεν επιτρέπεται να αλλάζουν μπαταρίες χωρίς επίβλεψη.
- Αλλάξτε ταυτόχρονα όλες τις μπαταρίες του προϊόντος.
- Μην μεπερδέυετε παλιές και καινούριες μπαταρίες, καθώς και μπαταρίες διαφορετικού τύπου και κατασκευαστή.
- Αφαιρέστε τις μπαταρίες από προϊόντα που δεν έχουν χρησιμοποιηθεί για μεγάλο χρονικό διάστημα (εκτός αν έχετε να τα χρησιμοποιήσετε σε περιπτώσεις έκτακτης ανάγκης).
- Μη βραχυκυκλώνετε τις μπαταρίες.
- Μη φορτίζετε τις απλές μπαταρίες.
- Και μην ζεσταίνετε ή πετάτε τις μπαταρίες στην φωτιά.
- Οι μπαταρίες δεν πρέπει να ανοίγονται, να καταστρέφονται, να καταπίνονται ή να καταλήγουν στο περιβάλλον. Μπορεί να περιέχουν δηλητηριώδη και βλαβερά για το περιβάλλον βαρέα μέταλλα.
- Αφαιρέστε και απορρίψτε τις χρησιμοποιημένες μπαταρίες αμέσως από το προϊόν.
- Αποφύγετε την αποθήκευση, τη φόρτιση και τη χρήση σε ακραίες θερμοκρασίες και σε εξαιρετικά χαμηλή πίεση αέρα (όπως σε μεγάλα υψόμετρα).
- Βεβαιωθείτε ότι οι μπαταρίες με κατεστραμμένο περιβλήμα δεν έρχονται σε επαφή με το νερό.
- Φυλάξτε τις μπαταρίες μακριά από παιδιά.



## 4. Πρώτα βήματα – Τοποθέτηση των μπαταριών



### Υπόδειξη

- Χρησιμοποιήστε 2 μπαταρίες τύπου AAA.
- Αφαιρέστε το κάλυμμα της θήκης μπαταριών στο κάτω μέρος του τηλεχειριστηρίου.
- Προσέξτε τη σωστή πολικότητα (+/-) των μπαταριών και της θήκης μπαταριών.
- Τοποθετήστε τις μπαταρίες.
- Τοποθετήστε ξανά το κάλυμμα της θήκης μπαταριών στο τηλεχειριστήριο.

### Υπόδειξη – Αποθήκευση κωδικών



Το τηλεχειριστήριο αποθηκεύει τις ρυθμίσεις και κατά τη διάρκεια της αλλαγής μπαταριών.

### Υπόδειξη: Λειτουργία εξοικονόμησης ενέργειας



Το τηλεχειριστήριο απενεργοποιείται αυτόματα αν δεν πατηθεί κάποιο κουμπί για 15 δευτερόλεπτα. Με αυτό τον τρόπο, παρατείνεται η διάρκεια ζωής των μπαταριών, σε περίπτωση που το τηλεχειριστήριο σφηνώσει σε σημείο στο οποίο τα κουμπιά του παραμένουν πατημένα, π.χ. ανάμεσα σε μαξιλάρια του καναπέ.

### Υπόδειξη: Ένδειξη αδύναμων μπαταριών



- Το τηλεχειριστήριο σας ενημερώνει όταν οι μπαταρίες αποδυναμώνονται.
- Εάν η λυχνία κατάστασης LED αναβοσβήσει 2 φορές μετά το πάτημα ενός κουμπιού, οι μπαταρίες έχουν αποδυναμωθεί και σύντομα πρέπει να αντικατασταθούν.

## 5. Διαμόρφωση

Με τις παρεχόμενες εργοστασιακές ρυθμίσεις, το τηλεχειριστήριο μπορεί να ελέγξει περίπου το 90% όλων των συσκευών PANASONIC. Δεν χρειάζεται να κάνετε καμία ρύθμιση. Εάν το τηλεχειριστήριο δεν λειτουργεί, επιλέξτε μία από τις επιλογές ρύθμισης που αναφέρονται στα σημεία 5.1 και 5.2 παρακάτω.

### 5.1 Εισαγωγή κωδικού

#### Λίστα ΚΩΔ:

**001, 002, 003, 004, 005, 006, 007, 008, 009, 010, 011, 012, 013, 014, 015, 016, 017, 018, 019, 020, 021, 022, 023, 024, 025, 026, 027, 028, 029, 030, 031, 032, 033, 034, 035, 036, 037, 038, 039, 040, 041, 042, 043, 044, 045, 046, 047, 048, 049, 050, 051, 052**

1. Πατήστε παρατεταμένα τα πλήκτρα [MUTE] και [POWER] ταυτόχρονα για περ. 3 δευτερόλεπτα μέχρι να ανάψει σταθερά η λυχνία κατάστασης LED.

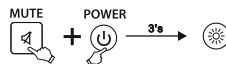

2. Εισάγετε έναν τριψήφιο κωδικό από τη λίστα κωδικών χρησιμοποιώντας τα αριθμητικά πλήκτρα. Η λυχνία κατάστασης LED επιβεβαιώνει κάθε αριθμό που εισάγετε αναβοσβήνοντας σύντομα. Όταν εισαχθούν και τα τρία ψηφία, η λυχνία κατάστασης LED σβήνει. Εάν έχετε εισαγάγει έναν άκυρο κωδικό συσκευής, η λυχνία κατάστασης LED αναβοσβήνει 3 φορές και στη συνέχεια ανάβει μόνιμα ξανά για την εισαγωγή νέου κωδικού.

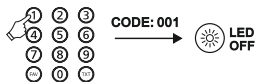

3. Δοκιμάστε τις λειτουργίες του τηλεχειριστηρίου. Εάν η λειτουργία δεν λειτουργεί σωστά, δοκιμάστε άλλους κωδικούς συσκευής: [002], [003], [004]...

### Υπόδειξη



Εάν έχετε εισαγάγει έναν μη έγκυρο κωδικό συσκευής, η λυχνία LED κατάστασης αναβοσβήνει δύο φορές και στη συνέχεια ανάβει ξανά σταθερά. Για να βγείτε από την εισαγωγή κωδικού συσκευής, πατήστε το πλήκτρο σίγασης [MUTE].

### 5.2 Αναζήτηση κωδικού

1. Πατήστε παρατεταμένα τα πλήκτρα σίγασης [MUTE] και [POWER] ταυτόχρονα για περ. 3 δευτερόλεπτα, μέχρι να ανάψει η λυχνία κατάστασης LED.



2. Πατήστε το πλήκτρο [CH+ ή CH-] για να ξεκινήσει η αναζήτηση κώδικα. Κάθε φορά που πατάτε ένα πλήκτρο, το τηλεχειριστήριο στέλνει έναν νέο κωδικό στην τηλεόρασή σας. Εάν η τηλεόρασή σας αλλάξει σε άλλο πρόγραμμα, δοκιμάστε επίσης τον κωδικό της συσκευής που μπορείτε να βρείτε με τα πλήκτρα [POWER], [VOL +], [VOL -], [MENU] και τα αριθμητικά πλήκτρα 0-9. Μόλις οι λειτουργίες είναι διαθέσιμες, πατήστε το πλήκτρο [MUTE] για να αποθηκεύσετε τον κωδικό της συσκευής και να τερματίσετε την αναζήτηση.
3. Εάν οι λειτουργίες δεν δίνονται, επαναλάβετε την αναζήτηση πατώντας το πλήκτρο [CH+].

### 5.3 Αναζήτηση κωδικού

Μπορείτε να εμφανίσετε τον κωδικό που χρησιμοποιείται αυτή τη στιγμή από το τηλεχειριστήριο:

1. Πρώτα πατήστε και κρατήστε πατημένο πρώτα το πλήκτρο σίγασης [MUTE] και στη συνέχεια το πλήκτρο [POWER]. Αφήστε τα δύο πλήκτρα όταν ανάψει η λυχνία κατάστασης LED, μετά από περίπου 3 δευτερόλεπτα.
2. Χρησιμοποιήστε τα αριθμητικά πλήκτρα για να εισαγάγετε την αριθμητική ακολουθία 9-9-0. Η λυχνία κατάστασης LED αναβοσβήνει δύο φορές και σβήνει.
3. Χρησιμοποιήστε τα αριθμητικά πλήκτρα για να εισαγάγετε τον αριθμό 1. Μετρήστε τον αριθμό των μεμονωμένων σημάτων της λυχνίας κατάστασης LED που αναβοσβήνουν – ο αριθμός αυτός αντιστοιχεί στο πρώτο ψηφίο του τρέχοντος κωδικού συσκευής. Προχωρήστε αναλόγως για το 2ο και 3ο ψηφίο του κωδικού: 2ο ψηφίο -> πληκτρολογήστε 2 -> μετρήστε τα σήματα που αναβοσβήνουν  
3ο ψηφίο -> πληκτρολογήστε 3 -> μετρήστε τα σήματα που αναβοσβήνουν  
Εάν ένα ψηφίο του κωδικού συσκευής είναι 0, η λυχνία LED δεν αναβοσβήνει.

### 5.4 Επισκόπηση συμβατών τηλεχειριστηρίων

Λόγω του μεγάλου αριθμού διαφορετικών τηλεχειριστηρίων, μπορούμε να παρέχουμε μόνο έναν περιορισμένο αριθμό στη λίστα κωδικών. Εάν το διάγραμμα των πλήκτρων και το σχήμα του περιβλήματος του αρχικού σας τηλεχειριστηρίου ταιριάζει με ένα από τα μοντέλα που εμφανίζονται, είναι συμβατό ([www.hama.com](http://www.hama.com) ► 00221064 ► Downloads).

### 5.5 Επαναφορά στις προκαθορισμένες εργοστασιακές ρυθμίσεις

Πατήστε παρατεταμένα τα πλήκτρα [RETURN] και [0] για περ. 5 δευτερόλεπτα μέχρι να αναβοσβήσει τρεις φορές η λυχνία κατάστασης LED και μετά να σβήσει. Το τηλεχειριστήριο έχει επανέλθει τώρα επιτυχώς στην εργοστασιακή ρύθμιση.

#### Υπόδειξη

Όλα τα πλήκτρα για τα οποία έχετε ολοκληρώσει εκμάθηση ή αντιγράψει καθώς και όλες οι ρυθμίσεις του τηλεχειριστηρίου θα διαγραφούν.

### 6. Λειτουργία εκμάθησης

Το τηλεχειριστήριο διαθέτει λειτουργία εκμάθησης. Με αυτό τον τρόπο, μπορείτε να μεταφέρετε τις λειτουργίες του αρχικού τηλεχειριστηρίου σας στο συγκεκριμένο τηλεχειριστήριο.

#### 6.1 Προτού ξεκινήσετε τη λειτουργία εκμάθησης

1. Φροντίστε όλες οι μπαταρίες και στα δύο τηλεχειριστήρια να βρίσκονται σε άριστη κατάσταση. Εάν χρειάζεται, αντικαταστήστε τις.
2. Τοποθετήστε το αρχικό τηλεχειριστήριο και το τηλεχειριστήριο γενικής χρήσης δίπλα-δίπλα με τέτοιο τρόπο, ώστε οι διόδοι υπέρυθρων των τηλεχειριστηρίων να βρίσκονται αντικρουστά.
3. Εάν χρειάζεται, διορθώστε το ύψος των τηλεχειριστηρίων για την καλύτερη δυνατή ευθυγράμμιση.
4. Η απόσταση των δύο τηλεχειριστηρίων πρέπει να είναι περ. 3 cm.

HAMA

ORIGINAL



#### Υπόδειξη

- Μη μετακινείτε τα τηλεχειριστήρια κατά τη διαδικασία εκμάθησης.
- Βεβαιωθείτε ότι για τον φωτισμό του χώρου δεν χρησιμοποιούνται λαμπτήρες φθορισμού ή λάμπες εξοικονομησης ενέργειας, γιατί μπορεί να προκαλέσουν παρεμβολές και να παρεμποδίσουν τη διαδικασία εκμάθησης.
- Η απόσταση των δύο τηλεχειριστηρίων από την πλησιέστερη πηγή φωτός πρέπει να είναι τουλάχιστον 1 μέτρο.
- Η διαδικασία εκμάθησης ολοκληρώνεται χωρίς αποθήκευση, εάν κατά την ενεργοποιημένη λειτουργία εκμάθησης δεν πατηθεί κανένα πλήκτρο για 15 δευτερόλεπτα ή αν δεν ληφθεί κανένα σήμα.
- Στη λειτουργία εκμάθησης, κάθε πλήκτρο διαθέτει μόνο μία λειτουργία. Μια νέα λειτουργία αντικαθιστά τη λειτουργία που υπήρχε στο συγκεκριμένο πλήκτρο.

### 6.2 Ενεργοποίηση της λειτουργίας εκμάθησης

1. Πατήστε παρατεταμένα τα πλήκτρα [MUTE] και [VOL+] ταυτόχρονα για περ. 5 δευτερόλεπτα μέχρι να ανάψει σταθερά η λυχνία κατάστασης LED.

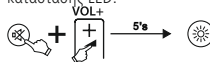

2. Εισαγάγετε τον κωδικό [9] [8] [0], η λυχνία κατάστασης LED αναβοσβήνει 2 φορές και μετά παραμένει αναμμένη.
3. Το τηλεχειριστήριο βρίσκεται πλέον σε λειτουργία εκμάθησης.

### 6.3 Μεταφορά της λειτουργίας των πλήκτρων

1. Πατήστε το πλήκτρο του αρχικού τηλεχειριστηρίου, του οποίου τη λειτουργία θέλετε να μεταφέρετε. Η λυχνία κατάστασης LED του τηλεχειριστηρίου αναβοσβήνει για να επιβεβαιώσει ότι έλαβε την εντολή.
2. Πατήστε τώρα το πλήκτρο του τηλεχειριστηρίου στο οποίο θέλετε να μεταφέρετε τη λειτουργία.
3. Η λυχνία λειτουργίας LED του τηλεχειριστηρίου αναβοσβήνει 3 φορές προς επιβεβαίωση και στη συνέχεια παραμένει αναμμένη. Η νέα λειτουργία αποθηκεύτηκε.
4. Για να μεταφέρετε τη λειτουργία άλλων πλήκτρων, επαναλάβετε αυτά τα βήματα.
5. Πατήστε τα πλήκτρα [MUTE] και [VOL-], για να αποθηκεύσετε όλες τις λειτουργίες και να σταματήσετε τη λειτουργία εκμάθησης.

#### Υπόδειξη

Κατά την αντικατάσταση των μπαταριών του τηλεχειριστηρίου, διατηρούνται οι λειτουργίες των πλήκτρων για τα οποία έχετε ολοκληρώσει εκμάθηση.

### 6.4 Διαγραφή λειτουργιών που έχουν μεταφερθεί

#### 6.4.1 Διαγραφή μίας λειτουργίας για την οποία έχει ολοκληρωθεί εκμάθηση

1. Πατήστε παρατεταμένα τα πλήκτρα [MUTE] και [VOL+] ταυτόχρονα για περ. 5 δευτερόλεπτα μέχρι να ανάψει σταθερά η λυχνία κατάστασης LED.

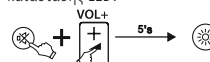

- Εισαγάγετε τον κωδικό [9] [8] [1], η λυχνία κατάστασης LED αναβοσβήνει 2 φορές και στη συνέχεια παραμένει αναμμένη.
- Πατήστε το πλήκτρο του οποίου τη λειτουργία θέλετε να διαγράψετε. Η λυχνία κατάστασης LED αναβοσβήνει 3 φορές και η επιθυμητή λειτουργία έχει διαγραφεί.

#### 6.4.2 Διαγραφή όλων των λειτουργιών για τις οποίες έχει ολοκληρωθεί εκμάθηση

- Πατήστε παρατεταμένα τα πλήκτρα [MUTE] και [VOL+] ταυτόχρονα για περ. 5 δευτερόλεπτα μέχρι να ανάψει σταθερά η λυχνία κατάστασης LED.

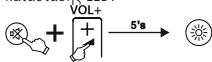

- Εισαγάγετε τον κωδικό [9] [8] [2], η λυχνία κατάστασης LED αναβοσβήνει 2 φορές και στη συνέχεια παραμένει αναμμένη.
- Πατήστε το πλήκτρο [OK], η λυχνία κατάστασης LED αναβοσβήνει 3 φορές και διαγράφονται όλες οι λειτουργίες για τις οποίες έχει ολοκληρωθεί εκμάθηση.

#### 7. Λειτουργία EASY

Αυτό το τηλεχειριστήριο διαθέτει τη λειτουργία **EASY**. Με αυτόν τον τρόπο μπορείτε να περιορίσετε το εύρος των λειτουργιών αυτού του τηλεχειριστηρίου στις βασικές λειτουργίες. Έτσι αποτρέπεται η τυχαία αλλαγή των ρυθμίσεων της τηλεόρασης.

Στη **λειτουργία EASY** είναι διαθέσιμα τα ακόλουθα πλήκτρα:

	Λειτουργία TV ON/OFF
	Ένταση ήχου +/-
	Σίγαση TV
	Πρόγραμμα +/-
	Αριθμητικά πλήκτρα 0-9 για την επιλογή προγράμματος
	Teletext ON/OFF

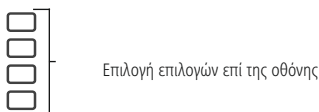

**ΟΔΗΓΟΣ** Εμφάνιση της επισκόπησης του προγράμματος (αν υποστηρίζεται από την τηλεόραση)

	Επιλογή εισόδου TV/AV
	Κλείσιμο μενού

#### 7.1 Ενεργοποίηση της λειτουργίας EASY

- Πατήστε παρατεταμένα τα πλήκτρα [MUTE] και [VOL+] ταυτόχρονα για περ. 5 δευτερόλεπτα μέχρι να ανάψει σταθερά η λυχνία κατάστασης LED.



- Εισαγάγετε τον κωδικό [9] [7] [0], η λυχνία κατάστασης LED αναβοσβήνει 2 φορές και στη συνέχεια παραμένει αναμμένη.
- Πατήστε το πλήκτρο [OK], η λυχνία κατάστασης LED αναβοσβήνει 3 φορές και ενεργοποιείται η λειτουργία **EASY**.

#### 7.2 Απενεργοποίηση της λειτουργίας EASY

- Πατήστε παρατεταμένα τα πλήκτρα [MUTE] και [VOL+] ταυτόχρονα για περ. 5 δευτερόλεπτα μέχρι να ανάψει σταθερά η λυχνία κατάστασης LED.



- Εισαγάγετε τον κωδικό [9] [7] [0], η λυχνία κατάστασης LED αναβοσβήνει 2 φορές και στη συνέχεια παραμένει αναμμένη.
- Πατήστε το πλήκτρο [EXIT], η λυχνία κατάστασης LED αναβοσβήνει 3 φορές και απενεργοποιείται η λειτουργία **EASY**.

#### Υπόδειξη

Εάν το τηλεχειριστήριο βρίσκεται στη λειτουργία EASY, λειτουργούν μόνο τα πλήκτρα που αναφέρονται στο σημείο 7. Εάν πατηθεί ένα από αυτά τα πλήκτρα, η λυχνία κατάστασης LED ανάβει μέχρι να απελευθερωθεί το πλήκτρο. Στην κανονική λειτουργία, η λυχνία κατάστασης LED αναβοσβήνει, όταν πατηθεί ένα πλήκτρο.

#### 8. Συντήρηση και φροντίδα

- Μη χρησιμοποιείτε ποτέ ταυτόχρονα παλιές και νέες μπαταρίες στο ανταλλακτικό τηλεχειριστήριο, καθώς οι παλιές μπαταρίες τείνουν να εμφανίζουν διαρροές και να προκαλούν απώλεια ισχύος.
- Μην καθαρίζετε ποτέ το ανταλλακτικό τηλεχειριστήριο με διαβρωτικά ή ισχυρά απορρυπαντικά.
- Διατηρείτε το ανταλλακτικό τηλεχειριστήριο καθαρό από σκόνη, καθαρίζοντάς το με ένα στεγνό μαλακό πανί.

#### 9. Αντιμέτωπιση σφαλμάτων

- Ε. Το ανταλλακτικό τηλεχειριστήριο δεν λειτουργεί!
- Ελέγξτε την τηλεόρασή σας. Εάν είναι απενεργοποιημένος ο βασικός διακόπτης της τηλεόρασης, το ανταλλακτικό τηλεχειριστήριο δεν μπορεί να λειτουργήσει.
  - Ελέγξτε ότι έχουν τοποθετηθεί σωστά οι μπαταρίες και με τη σωστή πολικότητα.
  - Βεβαιωθείτε ότι πατήσατε το σχετικό πλήκτρο για τη συσκευή.
  - Αντικαταστήστε τις μπαταρίες με χαμηλή στάθμη.
  - Η συσκευή τηλεόρασης αντιδρά μόνο σε μερικές εντολές του τηλεχειριστηρίου.
  - Δοκιμάστε άλλους κωδικούς, μέχρι να περισσότερα πλήκτρα να λειτουργούν κανονικά.
  - Ορισμένες εντολές πλήκτρων στο τηλεχειριστήριο δεν λειτουργούν πλέον;
  - Μπορεί να έχει ενεργοποιηθεί η λειτουργία EASY. Απενεργοποιήστε τη λειτουργία EASY, όπως περιγράφεται στο σημείο 7.2.

#### 10. Αποποίηση ευθύνης

Η Hama GmbH & Co KG δεν αναλαμβάνει καμία ευθύνη ή εγγύηση για ζημιές οι οποίες προκλήθηκαν από εσφαλμένη εγκατάσταση και συναρμολόγηση, από εσφαλμένη χρήση του προϊόντος ή από μη τήρηση του εγχειριδίου οδηγών ή/και των προειδοποιήσεων ασφαλείας.

**PANASONIC SERİSİ için yedek uzaktan kumanda:**  
TV/LCD/LED/HDTV



Bir Hama ürününü tercih ettiğiniz için çok teşekkür ederiz! Biraz zaman ayırıp aşağıdaki talimat ve açıklamaları tamamen okuyun. Gerektiğinde tekrar başurmak için bu kullanım kılavuzunu daha sonra güvenli bir yerde muhafaza edin. Cihazı devretmeniz durumunda bu kullanım kılavuzunu da ürünün yeni sahibine teslim edin.

Uzaktan kumanda, teslim edilen fabrika ayarlarıyla tüm PANASONIC cihazlarının yaklaşık %90'ını kontrol edebilir. Herhangi bir ayar yapmanıza gerek yoktur. Uzaktan kumanda çalışmazsa, bölüm 5'te açıklanan ayar seçeneklerinden birini seçin.

**Fonksiyon tuşları:**

1. Power TV AÇMA/KAPATMA/LED
2. TV'yi sessize alma
3. TV seçimi
4. AV girişi seçimi
5. Akış uygulaması menüsü
6. BAĞLANTI
7. Programa genel bakışı gösterir (TV tarafından destekleniyorsa)
8. Menü ayarı
9. ANA
10. Menüü kapat
11. Menü
12. Internet
13. SD/USB girişi
14. Cihaz ayarları
15. Geri
16. Seçim
17. Başka programın ön izlemesi ya da ekran seçenekleri seçimi
18. Ekran seçenekleri seçimi
19. Ses seviyesi +/-
20. Program +/-
21. Teletext AÇIK/KAPALI
22. Teletext altyazıları
23. Teletext bilgisi
24. Teletext sayfasını tut
25. Program seçimi için 0-9 sayı tuşları
26. 2 veya 3 haneli program girişi
27. Önceki verici
28. Bilgi
29. Normal
30. Görüntü boyutu ayarı
31. Hızlı geri sarma (DVD, BlueRay...)
32. Başlatma (DVD, BlueRay...)
33. Hızlı ileri sarma (DVD, BlueRay...)
34. Önceki sahne (DVD, BlueRay...)
35. Sonraki sahne (DVD, BlueRay...)
36. Sabit görüntü / Duraklat (DVD, BlueRay...)
37. 3D modunu AÇMA/KAPATMA
38. Durdurma (DVD, BluRay...)
39. Kayıt

**1. Uyarı sembollerinin ve uyarıların açıklaması**

**Uyarı**

Güvenlik açıklamalarını işaretlemek veya özel tehlikelere ve risklere karşı dikkat çekmek için kullanılır.



**Açıklama**

Ek olarak bilgileri veya önemli açıklamaları işaretlemek için kullanılır.



**2. Teslimat kapsamı**

- Yedek uzaktan kumanda
- 2x AAA pil
- Kod listesi içeren bu kullanım kılavuzu

**3. Güvenlik açıklamaları**

- Üniversal uzaktan kumanda nemli ortamlarda kullanmayın ve su sıçramasından kaçınin.
- Üniversal uzaktan kumandayı ısı kaynaklarından uzak tutun ve doğrudan güneş ışınlarına maruz bırakmayın.
- Üniversal uzaktan kumanda, tüm elektrikli cihazlar gibi, çocukların eline geçmemelidir.
- Bu ürün özel, ticari olmayan kullanım için öngörülmüştür.
- Ürünü sadece öngörülen amaç için kullanın.
- Ürünü kir, nem ve aşırı ısınmaya karşı koruyun ve sadece kuru ortamlarda kullanın.
- Ürünü elektronik cihazların kullanılmasına izin verilmeyen alanlarda kullanmayın.
- Ürünü düşürmeyin ve sert darbelere maruz bırakmayın.
- Üründe herhangi bir değişiklik yapmayın. Aksi takdirde garanti hakkınızı kaybedersiniz.
- Çocukları mutlaka ambalaj malzemesinden uzak tutun, boğulma tehlikesi mevcuttur.
- Ambalaj malzemesini derhal yerel imha yönetmeliklerine göre imha edin.
- Ürünü, teknik verilerde belirtilen performans sınırlarının dışında çalıştırmayın.
- Ürünü açmayın ve hasar görmesi durumunda çalıştırmaya devam etmeyin.
- Ürünün bakımını veya onarımını kendiniz yapmaya çalışmayın. Tüm bakım çalışmalarını yetkili usta personele yaptırın.
- Ürünü sadece ılıman iklim koşullarında kullanın.

## Uyarı - Piller



- Pilleri yerleştirirken kutuplarının (+ ve - işaretleri) doğru olmasına mutlaka dikkat edin. Dikkat edilmediğinde pil akabilir veya patlayabilir.
- Sadece belirtilen tipe uygun piller kullanın. Cihazların kullanım kılavuzlarındaki doğru pil seçimine yönelik bilgileri daha sonra başvurmak üzere saklayın.
- Pilleri yerleştirmeden önce pil kontaklarını ve karşı kontakları temizleyin.
- Çocukların denetim altında olmadan pil değiştirmelerine izin vermeyin.
- Bir set içindeki pillerin hepsini aynı zamanda değiştirin.
- Eski ve yeni pillerle farklı tip ve üreticilere ait pilleri birlikte kullanmayın.
- Uzun süre kullanılmayacak ürünlerden pilleri çıkarın (acil bir durum için bekletildiklerinde bu durum geçerli değildir).
- Pillerle kısa devre yapmayın.
- Pilleri şarj etmeyin.
- Pilleri ateşe atmayın ve ısıtmayın.
- Pilleri hiçbir zaman açmayın, zarar vermeyin, yutmayın veya çevreye karışmalarına izin vermeyin. Pillerde zehirli ve çevre sağlığına zararlı ağır metaller mevcut olabilir.
- Bitmiş pilleri derhal üründen çıkartın ve atık toplamaya verin.
- Aşırı sıcaklıklarda ve çok düşük hava basıncında (örn. aşırı yüksekliklerde) depolama, şarj ve kullanımdan kaçının.
- Gövdeleri hasarlı pillerin suyla temas etmemesine dikkat edin.
- Pilleri çocukların erişemeyeceği bir yerde saklayın.



## 4. İlk adımlar – Pillerin takılması

### Açıklama



- AAA tipinde 2 pil kullanın.
- Uzaktan kumandanın alt tarafındaki iki pil bölmesi kapağını çıkarın.
- Pillerin ve pil bölmesinin doğru polaritesine (+/-) dikkat edin.
- Pilleri yerleştirin.
- Pil bölmesi kapağını tekrar uzaktan kumandaya takın.

### Bilgi - Kod belleği



Bu uzaktan kumanda, pillerin değiştirilmesi sırasında dahi ayarları kaydeder.

### Açıklama: Enerji tasarrufu fonksiyonu



Bir tuşa 15 saniyeden fazla basıldığında uzaktan kumanda otomatik olarak kapanır. Bu, uzaktan kumanda örn. koltuk yastıklarının arasına sıkışıp bir tuş sürekli basılı kaldığında pilin ömrünü uzatır.

### Açıklama: Zayıf pil göstergesi



- Bu uzaktan kumanda, pillerin zayıfladığını gösterir.
- Bir tuşa basıldıktan sonra durum LED'i 2 kez yanıp sönerse, piller zayıflamıştır ve yakın zamanda değiştirilmelidir.

## 5. Kurulum

Uzaktan kumanda, teslim edilen fabrika ayarlarıyla tüm PANASONIC cihazlarının yaklaşık %90'ını kontrol edebilir. Herhangi bir ayar yapmanıza gerek yoktur. Uzaktan kumanda çalışmazsa, aşağıdaki 5.1 ve 5.2'de listelenen ayar seçeneklerinden birini seçin.

### 5.1 Kod girişi

#### KOD listesi:

**001, 002, 003, 004, 005, 006, 007, 008, 009, 010, 011, 012, 013, 014, 015, 016, 017, 018, 019, 020, 021, 022, 023, 024, 025, 026, 027, 028, 029, 030, 031, 032, 033, 034, 035, 036, 037, 038, 039, 040, 041, 042, 043, 044, 045, 046, 047, 048, 049, 050, 051, 052**

1. [MUTE] ve [POWER] tuşlarına aynı anda basın ve durum LED'i sürekli yanana kadar yakl. 3 saniye boyunca basılı tutun.

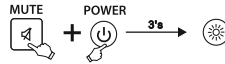

2. Sayı tuşlarını kullanarak kod listesinden 3 haneli bir kod girin. Durum LED'i girilen her sayıyı kısa bir yanıp sönmeye ile onaylar. Üç basamak da girildiğinde, durum LED'i söner. Geçersiz bir cihaz kodu girdiydeniz, durum LED'i 3 kez yanıp söner ve ardından kodu tekrar girmeniz için sürekli olarak tekrar yanar.



3. Uzaktan kumandanın işlevlerini test edin. İşlev doğru değilse, diğer cihaz kodlarını deneyin: [002], [003], [004] ...

### Açıklama



Geçersiz bir cihaz kodu girdiydeniz, durum LED'i iki kez yanıp söner ve ardından tekrar aralıksız yanar. Cihaz kodu girişinden çıkmak için sessize alma tuşuna [MUTE] basın.

### 5.2 Kod arama

1. [MUTE] ve [POWER] tuşlarına aynı anda basın ve durum LED'i sürekli yanana kadar yakl. 3 saniye boyunca basılı tutun.

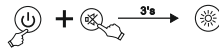

2. Kod aramasını başlatmak için [CH+] ya da [CH-], tuşuna basın. Tuşa her basıldığında uzaktan kumanda TV cihazınıza yeni bir kod gönderir. TV cihazınız başka bir programa geçiş yaptığında, bulunan cihaz kodunu aynı şekilde [POWER], [VOL +], [VOL -], [MENU] tuşları ve 0-9 rakam tuşları ile test edin. Fonksiyonlar verilmişse, cihaz kodunu kaydetmek ve aramayı tamamlamak için [MUTE] tuşuna basın.
3. İşlevler mevcut değilse, [CH+] düğmesine basarak aramayı tekrarlayın.

### 5.3 Kod arama

Uzaktan kumanda tarafından kullanılan kodu görüntüleyebilirsiniz:

1. Önce sessize alma tuşuna [MUTE], ardından [POWER] düğmesine basın ve basılı tutun. Yaklaşık 3 saniye sonra durum LED'i yandığında iki tuşu da bırakın.
2. Sayı tuşlarıyla 9-9-0 sayı sırasını girin. Durum LED'i iki kez yanıp söner ve kapanır.
3. Sayı tuşlarıyla 1 sayısını girin. Durum LED'inin her yanıp sönmeye sinyalini sayın - bu sayı, güncel cihaz kodunun ilk hanesine karşılık gelir.  
Kodun 2. ve 3. hanesi için buna göre ilerleyin:  
2. basamak -> 2 girin -> yanıp sönen sinyalleri sayın  
3. basamak -> 3 girin -> yanıp sönen sinyalleri sayın  
Cihaz kodunun herhangi bir sayısı 0 ise LED yanıp sönmeyiz.

### 5.4 Uyumlu uzaktan kumandalara genel bakış

Çok sayıda farklı uzaktan kumanda olduğundan, kod listesinde yalnızca sınırlı bir sayı belirtilebilir. Orijinal uzaktan kumandanızın tuş düzeni ve gövde şekli gösterilen modellerden birine uyuyorsa, uyumludur (www.hama.com ► 00221064 ► Downloads).

### 5.5 Fabrika ayarlarına sıfırlama

Durum LED'i üç defa yanıp söne ve ardından kapanana kadar [RETURN] ve [0] tuşlarına yakl. 5 saniye basın ve basılı tutun. Uzaktan kumanda başarıyla fabrika ayarlarına sıfırlandı.

#### Açıklama

Tüm tanıtılmış veya kopyalanmış tuşlar ve uzaktan kumandanın tüm ayarları silinecektir.

### 6. Tanıtma işlevi

Bu uzaktan kumanda bir tanıtma işlevi ile donatılmıştır. Bu sayede orijinal uzaktan kumandanızın fonksiyonlarını bu uzaktan kumandaya aktarabilirsiniz.

### 6.1 Tanıtma işlevini başlatmadan önce

1. Her iki uzaktan kumandada kullanılan tüm pillerin kusursuz durumda olmasına dikkat edin. Gerekirse bunları değiştirin.
2. Orijinal uzaktan kumandayı ve uzaktan kumandayı, uzaktan kumandaların kızılötesi diyetoları doğrudan karşı karşıya gelecek şekilde yan yana koyun.
3. Eğer gerekli olursa, ideal bir hizalama elde etmek için iki uzaktan kumandanın yüksekliğini düzeltin.
4. Her iki uzaktan kumandanın mesafesi yakl. 3 cm olmalıdır.



### Açıklama

- Tanıtma işlemi sırasında uzaktan kumandaları hareket ettirmeyin.
- Oda aydınlatmasının floresan lambalara veya enerji tasarruflu lambalar ile sağlanmadığından emin olun, çünkü bunlar arızalara neden olabilir ve böylece tanıtma işlemini engelleyebilir.
- Her iki uzaktan kumandanın sonraki ışık kaynağına mesafesi en az 1 metre olmalıdır.
- Öğrenme işlemi, eğer etkinleştirilen öğrenme modunda 15 saniye boyunca hiçbir tuşa basılmazsa veya herhangi bir sinyal alınmazsa, kaydedilmeden sonlandırılır.
- Tanıtma modunda her tuşa sadece bir fonksiyon atanabilir. Yeni bir fonksiyon, bu tuşa daha önce öğrenilmiş olan fonksiyonun üzerine yazılır.

### 6.2 Öğrenme modunun etkinleştirilmesi

1. [MUTE] ve [VOL+] tuşlarına aynı anda basın ve durum LED'i sürekli yanana kadar yakl. 5 saniye boyunca basılı tutun.

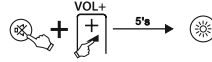

2. [9] [8] [0] kodunu girin, durum LED'i 2 defa yanıp söner ve sonra sürekli yanar.
3. Uzaktan kumanda şimdi öğrenme modundadır.

### 6.3 Tuş fonksiyonlarını aktarılması

1. Orijinal uzaktan kumandada, fonksiyonunu aktarmak istediğiniz tuşa basın. Komutun alındığının onayı olarak, yedek uzaktan kumandadaki durum LED'i yanıp söner.
2. Şimdi, yedek uzaktan kumandada fonksiyonun aktarılacağı tuşa basın.
3. Yedek uzaktan kumandanın fonksiyon LED'i onay için 3 kez yanıp söner ve ardından tekrar sürekli olarak yanar. Yeni fonksiyon artık kaydedilmiştir.
4. Başka tuşların fonksiyonlarını aktarmak için bu adımları tekrarlayın.
5. Öğretilen tüm fonksiyonları kaydetmek ve öğrenme modundan çıkmak için [MUTE] ve [VOL-] tuşuna basın.

#### Açıklama

Uzaktan kumandanın pilinin değiştirilmesi sırasında öğretilen tuşların fonksiyonları korunur.

## 6.4 Öğretilen fonksiyonların silinmesi

### 6.4.1 Öğretilen bir fonksiyonun silinmesi

1. [MUTE] ve [VOL+] tuşlarına aynı anda basın ve durum LED'i sürekli yanana kadar yakl. 5 saniye boyunca basılı tutun.

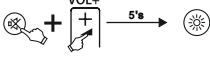

2. [9] [8] [1] kodunu girin, durum LED'i 2 kez yanıp söner ve ardından tekrar sürekli yanar.
3. Fonksiyonunu silmek istediğiniz tuşa basın. Durum LED'i 3 defa yanıp söner ve istenilen fonksiyon silinir.

### 6.4.2 Öğretilen tüm fonksiyonların silinmesi

1. [MUTE] ve [VOL+] tuşlarına aynı anda basın ve durum LED'i sürekli yanana kadar yakl. 5 saniye boyunca basılı tutun.

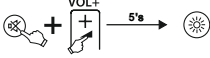

2. [9] [8] [2] kodunu girin, durum LED'i 2 kez yanıp söner ve ardından tekrar sürekli yanar.
3. [OK] tuşuna basın, durum LED'i 3 defa yanıp söner ve öğretilen tüm fonksiyonlar silinir.

## 7. EASY modu

Bu uzaktan kumanda bir **EASY modu** fonksiyonu ile donatılmıştır. Böylelikle bu uzaktan kumandanın fonksiyon kapsamını temel fonksiyonlarla sınırlandırabilirsiniz. Bu, TV ayarlarının yanlışlıkla değiştirilmesini önler.

**EASY modunda** aşağıdaki tuşları kullanabilirsiniz:

	Power TV AÇMA / KAPATMA
	Ses seviyesi +/-
	TV'yi sessize alma
<b>CH</b>	Program + / -
<b>0-9</b>	Program seçimi için 0 – 9 sayı tuşları
	Teletext AÇIK/KAPALI



Ekran seçenekleri seçimi

**REHBER** Programa genel bakışı gösterir (TV tarafından destekleniyorsa)

<b>TV</b>	
<b>AV</b>	TV/AV girişi seçimi
<b>X</b>	Menüyü kapat

## 7.1 EASY modunun etkinleştirilmesi

1. [MUTE] ve [VOL+] tuşlarına aynı anda basın ve durum LED'i sürekli yanana kadar yakl. 5 saniye boyunca basılı tutun.



2. [9] [7] [0] kodunu girin, durum LED'i 2 kez yanıp söner ve ardından tekrar sürekli yanar.
3. [OK] tuşuna basın, durum LED'i 3 defa yanıp söner ve **EASY modu** etkinleştirilir.

## 7.2 EASY modunun devre dışı bırakılması

1. [MUTE] ve [VOL+] tuşlarına aynı anda basın ve durum LED'i sürekli yanana kadar yakl. 5 saniye boyunca basılı tutun.

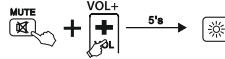

2. [9] [7] [0] kodunu girin, durum LED'i 2 kez yanıp söner ve ardından tekrar sürekli yanar.
3. [EXIT] tuşuna basın, durum LED'i 3 defa yanıp söner ve **EASY modu** devre dışı bırakılır.

### Açıklama

Uzaktan kumanda EASY modundaydı, yalnızca 7. maddede belirtilen tuşlar çalışır. Bu tuşlardan birine basılırsa, tuş bırakılana kadar durum LED'i yanar. Normal modda, bir tuşa basıldığında durum LED'i yanıp söner.

## 8. Bakım ve koruyucu bakım

- Yedek uzaktan kumandada eski ve yeni pilleri asla aynı anda kullanmayın. Çünkü eski piller akma eğilimindedir ve performans düşüşüne nede olur.
- Yedek uzaktan kumandayı hiçbir zaman aşındırıcılar veya güçlü temizlik maddeleriyle temizlemeyin.
- Yedek uzaktan kumandayı kuru, yumuşak bir bezle silerek tozdan uzak tutun.

## 9. Hata giderme

- F. Yedek uzaktan kumandam çalışmıyor!
- A. Televizyonunuzu kontrol edin. Cihazın ana şalteri kapalı olduğunda, yedek uzaktan kumanda, TV'yi kumanda etmez.
- A. Pillerin doğru bir şekilde yerleştirilmiş olup olmadığını kontrol edin ve polariteye dikkat edin.
- A. Cihaz için uygun tuşa basılıp basılmadığını kontrol edin.
- A. Pilleri, düşük pil seviyesinde değiştirin.
- F. TV cihazım sadece bazı tuşlara tepki veriyor.
- A. Tuşlar düzgün çalışana kadar başka kodlar deneyin.
- F. Bazı uzaktan kumanda düğmesi komutları artık çalışmıyor mu?
- A. EASY modu etkinleştirilebilir. EASY modunu 7.2 maddesinde açıkladığı gibi devre dışı bırakın.

## 10. Sorumluluktan muafiyet

Hama GmbH & Co KG, ürünün yanlış kurulumu, montajı ve yanlış kullanımı ya da kullanım kılavuzunun ve/veya güvenlik açıklamalarının dikkate alınmaması sonucu kaynaklanan hasarlar için hiçbir sorumluluk veya garanti sağlamayı kabul etmez.

## Varakaukosäädin PANASONIC SERIES -laitteille: TV/LCD/LED/HDTV



Suurkiitos, että valitsit Hama-tuotteen.

Varaa aikaa ja lue seuraavat ohjeet ensin kokonaan läpi. Säilytä sen jälkeen tämä käyttöohje varmassa paikassa, jotta voit tarvittaessa tarkistaa siitä eri asioita. Jos luovut laitteesta, anna tämä käyttöohje sen mukana uudelle omistajalle.

Kaukosäätimellä ja sen toimitetulla tehdasasetuksella voidaan ohjata n. 90 % kaikista PANASONIC-laitteista. Mitään asetuksia ei tarvitse tehdä. Jos kaukosäädin ei toimi, valitse jokin luvussa 5 kuvatuista asetumahdollisuuksista.

### Toimintopainikkeet:

1. Televisio PÄÄLLE/POIS/LED
2. Television mykistys
3. Television valinta
4. AV-tulon valinta
5. Suoratoistosovellusvalikko
6. LINK
7. Yleiskatsaus kanavista  
(jos TV tukee)
8. Valikkoasetus
9. HOME
10. Sulje valikko
11. Valikko
12. Internet
13. SD/USB-tulo
14. Laitteasetukset
15. Takaisin
16. Valinta
17. Toisen kanavan esikatselu tai kuvaruutuvalinnat
18. Kuvaruutuvalinnat
19. Äänenvoimakkuus +/-
20. Kanava +/-
21. Teksti-tv PÄÄLLE/POIS
22. Teksti-tv Tekstitys
23. Teksti-tv Tiedot
24. Teksti-tv Pidä sivu
25. Numeronäppäimet 0–9 kanavan valintaa varten
26. 2- tai 3-numeroisten kanavien syöttö
27. Edellinen kanava
28. Info
29. Normaali
30. Kuvan koon asetus
31. Pikakelaus taaksepäin (DVD, Blu-ray...)
32. Käynnistys (DVD, Blu-ray...)
33. Pikakelaus eteenpäin (DVD, Blu-ray...)
34. Edellinen näkymä (DVD, Blu-ray...)
35. Seuraava näkymä (DVD, Blu-ray...)
36. Pysäytyskuva/tauko (DVD, Blu-ray...)
37. 3D-tila PÄÄLLE/POIS
38. Pysäytys (DVD, Blu-ray...)
39. Tallennus

## 1. Varoitusmerkkien ja huomautusten selitykset

### Varoitus

Käytetään turvallisuusohjeiden merkitsemiseen ja huomion kiinnittämiseen erityisiin vaaroihin ja riskeihin.



### Huomautus

Käytetään lisätietojen tai tärkeiden ohjeiden merkitsemiseen.



## 2. Toimituksen sisältö

- Varakaukosäädin
- 2 x AAA-paristo
- Käyttöohje ja koodiluettelo

## 3. Turvallisuusohjeet

- Älä käytä yleiskaukosäädintä kosteassa ympäristössä ja vältä roiskevettä.
- Pidä yleiskaukosäädin etäällä lämmönlähteistä äläkä altista sitä suoralle auringonvalolle.
- Yleiskaukosäädin, kuten kaikki muutkin sähkölaitteet, ei kuulu lasten käsiin.
- Tuote on tarkoitettu yksityiseen, ei-kaupalliseen kotikäyttöön.
- Käytä tuotetta vain sen käyttötarkoituksen mukaisesti.
- Suojaa tuotetta lialta, kosteudelta ja ylikuumentumiselta ja käytä sitä vain kuivissa tiloissa.
- Älä käytä tuotetta alueilla, joilla elektroniikkalaitteet eivät ole sallittuja.
- Älä anna laitteen pudota äläkä altista sitä voimakkaalle värähtelylle.
- Älä tee mitään muutoksia laitteeseen. Muutosten tekeminen johtaa kaikkien takuuoikeuksien menettämiseen.
- Pidä pakkausmateriaalit ehdottomasti poissa lasten ulottuvilta: niistä aiheutuu tukehtumisvaara.
- Hävitä pakkausmateriaalit heti paikallisten jätehuoltomääräysten mukaisesti.
- Älä käytä tuotetta sen teknisissä tiedoissa ilmoitettujen suorituskykyrajojen ulkopuolella.
- Älä avaa tuotetta äläkä jatka sen käyttöä, jos se on vaurioitunut.
- Älä yritä huoltaa tai korjata tuotetta itse. Jätä huoltotyöt pätevälle henkilöstölle.
- Käytä tuotetta vain kohtuullisissa ilmasto-olosuhteissa.



## Varoitus paristoista



- Varmista ehdottomasti, että paristojen navat (+ ja -) ovat oikein päin, ja aseta ne paikoilleen sen mukaisesti. Jos tätä ohjetta ei noudateta, paristot voivat vuotaa tai räjähtää.
- Käytä ainoastaan paristoja, jotka vastaavat ilmoitettua tyyppiä. Säilytä oikean pariston valintaa koskevat ohjeet, jotka sisältävät laitteiden käyttöohjeeseen, myöhempää tarvetta varten.
- Puhdista ennen paristojen asettamista paikoilleen paristo- ja vastakontaktit.
- Älä anna lasten vaihtaa paristoja ilman valvontaa.
- Vaihda sarjan kaikki paristot kerralla.
- Älä sekoita keskenään vanhoja ja uusia paristoja tai erityyppisiä tai eri valmistajan paristoja.
- Ota paristot pois tuotteista, jotka ovat pitkään käyttämättä (paitsi jos tuotteita pidetään valmiina hätätilannetta varten).
- Älä oikosulje paristoja.
- Älä lataa paristoja.
- Älä heitä paristoja avotuleen äläkä lämmitä niitä.
- Älä koskaan avaa, vaurioita tai niele paristoja äläkä anna niiden päätyä ympäristöön. Ne voivat sisältää myrkyllisiä ja ympäristölle haitallisia raskasmetalleja.
- Poista tyhjentyneet paristot tuotteesta ja hävitä ne viipymättä.
- Vältä varastointia, lataamista ja käyttöä äärimmäisissä lämpötiloissa ja erittäin alhaisissa ilmanpaineissa (kuten korkeissa paikoissa).
- Varmista, että paristot, joiden kotelo on vaurioitunut, eivät joudu kosketuksiin veden kanssa.
- Säilytä paristot poissa lasten ulottuvilta.



## 4. Valmistelu – paristojen sisäänasetaminen

### Huomautus



- Käytä kahta tyyppi AAA paristoa.
- Poista kaukosäätimen takasivulla sijaitseva paristolokeron kansi.
- Tarkista paristojen oikea asento (+/-) paristolokeron ja paristojen merkinnöistä.
- Aseta paristot paikoilleen.
- Kiinnitä paristolokeron kansi takaisin kaukosäätimen päälle.

### Ohje – koodien tallennus



Tämä kaukosäädin tallentaa asetukset myös paristojen vaihdon aikana.

### Huomautus: Energiansäästötoiminto



Kaukosäädin kytkeytyy automaattisesti pois päältä, jos jotakin painiketta painetaan yli 15 sekuntia. Tämä pidentää paristojen käyttöikää, jos kaukosäädin on joutunut sellaiseen paikkaan, esim. sohvatyynyyn väliin, jossa painikkeet on jatkuvasti alaspainettuina.

### Huomautus: Alhaisen paristovarauksen näyttö



- Kaukosäädin näyttää, kun paristot ovat heikot.
- Jos tila-LED vilkkuu 2 kertaa painettaessa jotakin painiketta, paristot ovat heikot ja ne tulisi vaihtaa pikimmiten.

## 5. Asetukset

Kaukosäätimellä ja sen toimitetulla tehasasetuksella voidaan ohjata n. 90 % kaikista PANASONIC-laitteista. Mitään asetuksia ei tarvitse tehdä. Jos kaukosäädin ei toimi, valitse jokin luvussa 5.1 ja 5.2 mainituista asetusmahdollisuuksista.

### 5.1 Koodin syöttö

#### KOODI-luettelo:

**001, 002, 003, 004, 005, 006, 007, 008, 009, 010, 011, 012, 013, 014, 015, 016, 017, 018, 019, 020, 021, 022, 023, 024, 025, 026, 027, 028, 029, 030, 031, 032, 033, 034, 035, 036, 037, 038, 039, 040, 041, 042, 043, 044, 045, 046, 047, 048, 049, 050, 051, 052**

1. Pidä [MUTE]- ja [POWER]-painiketta samanaikaisesti n. 3 sekuntia alaspainettuina, kunnes tila-LED palaa jatkuvasti.

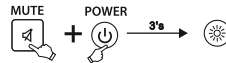

2. Syötä 3-numeroinen koodi koodiluettelosta numeronäppäimillä. Tila-LED vahvistaa kunkin syötetyn numeron lyhyesti vilkkumalla. Kun kaikki kolme numeroa on annettu, tila-LED sammuu. Jos annoit virheellisen laitekoodin, tila-LED vilkkuu kolme kertaa ja palaa sitten pysyvästi uuden koodin syöttöä varten.

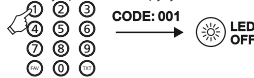

3. Testaa kaukosäätimen toiminnot. Jos toiminto ei ole moitteeton, yritä muilla laitekoodeilla: [002], [003], [004]...

### Huomautus



Jos annoit virheellisen laitekoodin, tila-LED vilkkuu kaksi kertaa ja palaa sitten pysyvästi. Poistu laitekoodin syötöstä painamalla [MUTE]-mykistyspainiketta.

### 5.2 Koodin haku

1. Pidä [MUTE]- ja [POWER]-painiketta samanaikaisesti n. 3 sekuntia alaspainettuina, kunnes tila-LED palaa.

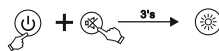

2. Paina [CH+] - tai [CH-] -painiketta laitekoodin haun käynnistämiseksi. Kullakin painalluksella kaukosäädin lähettää uuden koodin televisiolle. Jos televisio vaihtaa toiselle kanavalle, testaa löydetty laitekoodi myös painikkeilla [POWER], [VOL +], [VOL -], [MENU] ja numeropainikkeilla 0–9. Jos kaikki toimii, tallenna laitekoodi ja lopeta haku painamalla [MUTE]-painiketta.
3. Jos kaikki ei toimi, toista haku painamalla [CH+] -painiketta.

### 5.3 Koodin haku

Kaukosäätimen käyttämä koodi voidaan näyttää seuraavasti:

1. Pidä ensin [MUTE]-mykistyspainiketta alaspainettuna, sitten [POWER]-painiketta. Vapauta molemmat painikkeet, kun tila-LED syttyy n. 3 sekunnin kuluttua.
2. Anna numeronäppäimillä numerot 9–9–0. Tila-LED vilkkuu kaksi kertaa ja sammuu.
3. Anna numeronäppäimillä numero 1. Laske tila-LEDin vilkkuvien signaalien lukumäärä – tämä lukumäärä vastaa nykyisen laitekoodin ensimmäistä numeroa.  
Toista tämä 2. ja 3. koodinumerolle:  
2. numero -> syötä 2 -> laske vilkkuvat signaalit  
3. numero -> syötä 3 -> laske vilkkuvat signaalit  
Jos jokin laitekoodin numeroista on 0, LED ei vilku.

### 5.4 Yleiskatsaus yhteensopivista kaukosäätimistä

Erilaisten kaukosäätimien suuren määrän vuoksi voimme ilmoittaa koodiluettelossa vain rajoitetun määrän kaukosäätimiä. Kaukosäädin on yhteensopiva, jos alkuperäisen kaukosäätimen näppäimistö ja kotelon muoto vastaavat jotakin kuvatuista malleista ([www.hama.com](http://www.hama.com) ➔ 00221064 ➔ Downloads).

### 5.5 Tehdasasetuksiin palauttaminen

Pidä [RETURN]- ja [0]-painiketta n. 5 sekuntia alaspainettuina, kunnes tila-LED vilkkuu kolme kertaa ja sammuu. Kaukosäädin on palautettu nyt onnistuneesti tehdasasetuksiin.

#### Huomautus

Tämä poistaa kaikki opetetut tai kopioidut painikkeet sekä kaikki kaukosäätimeen tehdyt asetukset.

### 6. Oppimistoiminto

Kaukosäädin on varustettu oppimistoiminnoilla. Tämän ansiosta alkuperäisen kaukosäätimen toiminnot voidaan siirtää tähän kaukosäätimeen.

### 6.1 Ennen oppimistoiminnon aloittamista

1. Varmista, että molempien kaukosäätimien paristot toimivat moitteettomasti. Vaihda ne tarvittaessa.
2. Aseta alkuperäinen kaukosäädin ja kaukosäädin vierekkäin niin, että kaukosäätimien infrapunadiodit ovat vastakkain.
3. Korjaa tarvittaessa molempien kaukosäätimien korkeutta, jotta ne kohdistuvat täsmälleen toisiinsa.
4. Kaukosäätimien väliin tulee jättää n. 3 cm.



#### Huomautus

- Älä liikuta kaukosäätimiä oppimistoiminnan aikana.
- Varmista, että huonevalaistuksena ei käytetä loisteputkia tai energiansäästölamppuja, sillä ne voivat aiheuttaa häiriöitä ja estää oppimisen.
- Kaukosäätimet tulee asettaa vähintään 1 metrin etäisyydelle lähimmästä valonlähteestä.
- Oppimistoiminto päättyy tallentumatta, jos aktiivisen oppimistoiminnan aikana mitään painiketta ei paineta 15 sekuntiin tai signaalia ei vastaanoteta.
- Oppimistoiminnossa kuhunkin painikkeeseen voidaan asettaa vain yksi toiminto. Uusi toiminto korvaa painikkeen aiemmin opitun toiminnon.

### 6.2 Oppimistilan aktivoiminen

1. Pidä [MUTE]- ja [VOL+]-painiketta samanaikaisesti n. 5 sekuntia alaspainettuina, kunnes tila-LED palaa jatkuvasti.

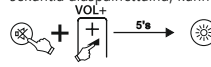

2. Anna koodi [9] [8] [0], tila-LED vilkkuu 2 kertaa ja palaa sitten jatkuvasti.
3. Kaukosäädin on nyt oppimistilassa.

### 6.3 Painiketoiminnon siirtäminen

1. Paina alkuperäisen kaukosäätimen sitä painiketta, jonka toiminnon haluat siirtää. Varakaukosäätimen tila-LED vahvistaa komennon vastaanoton vilkkumalla.
2. Paina sitten varakaukosäätimen sitä painiketta, johon toiminto halutaan siirtää.
3. Varakaukosäätimen toiminto-LED vahvistaa vilkkumalla 3 kertaa ja palaa sen jälkeen jatkuvasti. Uusi toiminto on nyt tallennettu.
4. Siirrä muiden painikkeiden toiminnot toistamalla nämä vaiheet.
5. Tallenna kaikki opitut toiminnot ja poistu oppimistilasta painamalla [MUTE]- ja [VOL-]-painiketta.

#### Huomautus

Kaukosäätimen paristoja vaihdettaessa painikkeiden opitut toiminnot pysyvät tallessa.

## 6.4 Opittujen toimintojen poistaminen

### 6.4.1 Yhden opitun toiminnon poistaminen

1. Pidä [MUTE]- ja [VOL+]-painiketta samanaikaisesti n. 5 sekuntia alaspainettuina, kunnes tila-LED palaa jatkuvasti.

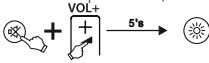

2. Anna koodi [9] [8] [1], tila-LED vilkkuu 2 kertaa ja palaa sitten jatkuvasti.
3. Paina sitä painiketta, jonka toiminnon haluat poistaa. Tila-LED vilkkuu 3 kertaa, jonka jälkeen haluttu toiminto on poistettu.

### 6.4.2 Kaikkien opittujen toimintojen poistaminen

1. Pidä [MUTE]- ja [VOL+]-painiketta samanaikaisesti n. 5 sekuntia alaspainettuina, kunnes tila-LED palaa jatkuvasti.

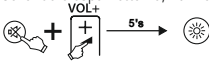

2. Anna koodi [9] [8] [2], tila-LED vilkkuu 2 kertaa ja palaa sitten jatkuvasti.
3. Paina [OK]-painiketta, tila-LED vilkkuu 3 kertaa, jonka jälkeen kaikki opitut toiminnot on poistettu.

## 7. EASY Mode

Kaukosäädin on varustettu **EASY Mode** -toiminnolla. Sen avulla kaukosäätimen toiminnot voidaan rajoittaa tärkeisiin toimintoihin. Näin television asetuksia ei voida muuttaa vahingossa.

**EASY Mode** -tilassa käytettävissä ovat seuraavat painikkeet:

	Televisio PÄÄLLE/POIS
	Äänenvoimakkuus +/-
	Television mykistys
<b>CH</b>	Kanava +/-
<b>0-9</b>	Numeronäppäimet 0-9 kanavan valintaa varten
	Teksti-tv PÄÄLLE/POIS
	Kuvaruutuvalinnat
<b>GUIDE TV</b>	Yleiskatsaus kanavista (jos TV tukee)
<b>AV-</b>	valinta TV/AV-tulo
<b>X</b>	Sulje valikko

## 7.1 EASY Mode -tilan aktivoiminen

1. Pidä [MUTE]- ja [VOL+]-painiketta samanaikaisesti n. 5 sekuntia alaspainettuina, kunnes tila-LED palaa jatkuvasti.



2. Anna koodi [9] [7] [0], tila-LED vilkkuu 2 kertaa ja palaa sitten jatkuvasti.
3. Paina [OK]-painiketta, tila-LED vilkkuu 3 kertaa ja **EASY Mode** -tila on aktivoitu.

## 7.2 EASY Mode -tilan deaktivoiminen

1. Pidä [MUTE]- ja [VOL+]-painiketta samanaikaisesti n. 5 sekuntia alaspainettuina, kunnes tila-LED palaa jatkuvasti.



2. Anna koodi [9] [7] [0], tila-LED vilkkuu 2 kertaa ja palaa sitten jatkuvasti.
3. Paina [EXIT]-painiketta, tila-LED vilkkuu 3 kertaa ja **EASY Mode** -tila on deaktivoitu.

## Huomautus

Kun kaukosäädin on EASY Mode -tilassa, vain kohdassa 7 mainitut painikkeet toimivat. Jos jotakin näistä painikkeista painetaan, tila-LED palaa kunnes painike vapautetaan. Normaali-tilassa tila-LED vilkkuu, kun jotakin painiketta painetaan.

## 8. Huolto ja hoito

- Älä koskaan käytä varakaukosäätimessä yhtäaikaan vanhoja ja uusia paristoja, sillä vanhat paristot voivat vuotaa ja heikentää tehoa.
- Älä koskaan puhdistaa varakaukosäädintä hankaavilla tai voimakkailla puhdistusaineilla.
- Pidä varakaukosäädin pölyttömänä puhdistamalla se kuivalla, pehmeällä liinalla.

## 9. Vianmääritys

K: Varakaukosäädin ei toimi!

V: Tarkista televisio. Jos laitteen pääkytkin on kytketty pois päältä, varakaukosäätimellä ei voi käyttää televisiota.

V: Tarkista, että paristot on asetettu oikein päin napaisuusmerkinnän mukaan.

V: Tarkista, oletko painanut laitetta vastaavaa laitepainiketta.

V: Jos paristojen varaus on heikko, vaihda ne uusiin.

K: Televisio reagoi vain joihinkin painikkeisiin.

V: Kokeile muita koodeja, kunnes useimmat painikkeet toimivat asianmukaisesti.

K: Miksi jotkin kaukosäätimen painikkeista eivät toimi enää?

V: EASY Mode -tila on mahdollisesti aktivoitu. Deaktivoi EASY Mode -tila kohdassa 7.2 kuvatulla tavalla.

## 10. Vastuuvapauslauseke

Hama GmbH & Co KG ei vastaa millään tavalla vahingoista, jotka johtuvat epäasianmukaisesta asennuksesta ja tuotteen käytöstä tai käyttöohjeen ja/tai turvallisuusohjeiden noudattamatta jättämisestä.



# ***hama***

**Hama GmbH & Co KG**  
86652 Monheim / Germany



## **Service & Support**

[support.hama.com/00221064](https://support.hama.com/00221064)

+49 9091 502-0

**D GB**



All listed brands are trademarks of the corresponding companies. Errors and omissions excepted, and subject to technical changes. Our general terms of delivery and payment are applied.

00221064/ 10.24