

SYNCA

BEDIENUNGSANLEITUNG

Circ plus Massagesessel kompakt MR360

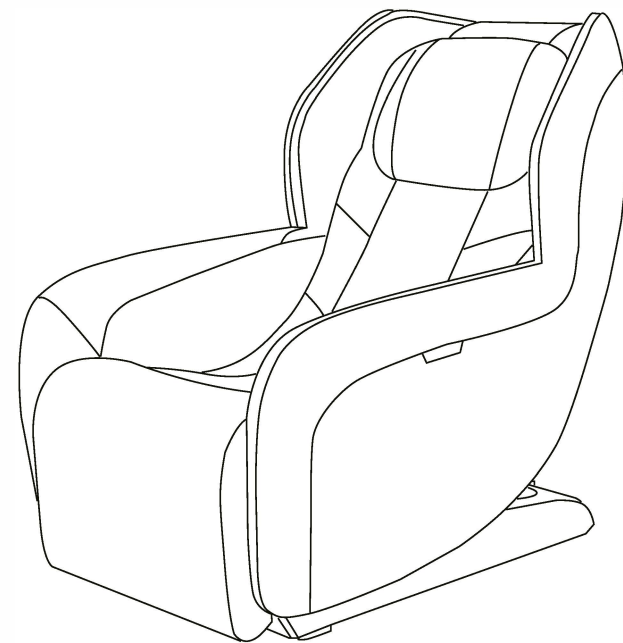

CE



WICHTIGE SICHERHEITSRICHTLINIEN

Lesen Sie alle Anweisungen, bevor Sie dieses Gerät benutzen.

VORSICHT – Zur Verringerung der Gefahr von Stromschlägen:

1) Ziehen Sie immer sofort nach dem Gebrauch und vor jeder Reinigung des Geräts den Stecker aus der Steckdose.

ACHTUNG – Zur Verringerung der Gefahr von Verbrennungen, Bränden, Stromschlägen oder Personenschäden:

- 1) Ziehen Sie den Netzstecker aus der Steckdose, wenn Sie das Gerät nicht benutzen oder wenn Sie Teile anbringen oder abnehmen wollen.
- 2) Betreiben Sie das Gerät nicht unter einer Decke oder einem Kopfkissen. Es kann zu Überhitzung, Brand, Stromschlägen oder Verletzungen kommen.
- 3) Eine sorgfältige Beaufsichtigung ist erforderlich, wenn das Gerät von, an oder neben Kindern, Invaliden oder behinderten Personen verwendet werden soll.
- 4) Verwenden Sie dieses Gerät nur für den in dieser Anleitung beschriebenen Zweck. Verwenden Sie keine Anbauteile, die nicht vom Hersteller empfohlen sind.
- 5) Betreiben Sie das Gerät nicht, wenn Kabel oder Stecker beschädigt sind, wenn es nicht richtig funktioniert, wenn es heruntergefallen oder beschädigt ist oder wenn es in Wasser gefallen ist. Bringen Sie das Gerät zwecks Überprüfung und Reparatur zu einem Kundendienstzentrum.
- 6) Tragen Sie das Gerät nicht am Netzkabel und verwenden Sie das Kabel nicht als Griff.
- 7) Halten Sie das Netzkabel von heißen Oberflächen fern.
- 8) Betreiben Sie das Gerät niemals mit blockierten Lüftungsöffnungen. Halten Sie die Lüftungsöffnungen frei von Fusseln, Haaren und ähnlichem.
- 9) Lassen Sie keine Gegenstände auf das Gerät fallen und führen Sie keine Gegenstände in Öffnungen am Gerät ein.
- 10) Verwenden Sie das Gerät nicht im Freien.
- 11) Verwenden Sie das Gerät nicht an Orten, wo Aerosolprodukte (Sprays) verwendet werden oder Sauerstoff verabreicht wird.
- 12) Zum Trennen der Verbindung drehen Sie alle Bedienelemente in die Aus-Position und ziehen dann den Stecker aus der Steckdose.
- 13) Verwenden Sie das Massagegerät nicht in unmittelbarer Nähe zu lockerer Kleidung oder Schmuck.
- 14) Halten Sie lange Haare vom Massagegerät fern, während es in Betrieb ist.
- 15) Beheizte Flächen vorsichtig verwenden. Es kann zu schweren Verbrennungen kommen. Nicht an empfindlichen Hautstellen oder bei schlechter Durchblutung benutzen. Die unbeaufsichtigte Verwendung von Heizelementen durch Kinder oder behinderte Personen birgt Gefahren.

BEWAHREN SIE DIESE ANLEITUNG AUF!

Nur für den häuslichen Gebrauch.

INHALT

Vielen Dank für den Kauf dieses Produkts.

Bitte lesen Sie diese Bedienungsanleitung vor dem ersten Gebrauch sorgfältig durch, um eine ordnungsgemäße Installation und Bedienung zu ermöglichen.

Bitte bewahren Sie diese **BEDIENUNGSANLEITUNG** zum späteren Nachschlagen gut auf.

SICHERHEITSHINWEISE	4
BEZEICHNUNGEN UND FUNKTIONEN DER EINZELNEN KOMPONENTEN	6
Externer Aufbau	6
Interner Aufbau	6
Netzkasten	7
Steuerung	8
Anleitung für die Steuerung	9
VORABKONTROLLE	11
Position und Platzierung bei der Installation	11
Fußbodenschutz	11
Umgebung	12
Untergrund	12
Installationsmethode	13
Bewegen des Massagesessels	14
Anschluss an die Stromversorgung	14
Inbetriebnahme	15
Bevor Sie auf dem Sessel Platz nehmen	15
Nach dem Gebrauch	15
PFLEGE UND WARTUNG	16
FEHLERBEHEBUNG	17
TECHNISCHE DATEN	18

SICHERHEITSHINWEISE





Sicherheitshinweise

► Bitte lesen Sie vor dem ersten Gebrauch die SICHERHEITSHINWEISE sorgfältig durch, um einen ordnungsgemäßen Betrieb des Geräts zu gewährleisten.

► Die unten aufgeführten Sicherheitshinweise und Warnungen tragen zu einem ordnungsgemäßen Gebrauch des Geräts bei.

► Mögliche Unfälle infolge unsachgemäßer Verwendung werden in die Kategorien WARNUNG und VORSICHT unterteilt. Lesen

Sie alle WARNUNGEN und VORSICHTSHINWEISE im Folgenden und beachten Sie alle Anweisungen in dieser Anleitung.

	WARNUNG	Eine unsachgemäße Bedienung kann zu Verletzungen führen.	
	VORSICHT	Eine unsachgemäße Bedienung kann zu Verletzungen am Benutzer oder Schäden am Gerät führen.	
	Untersagt		NICHT zerlegen.

Nicht geeignet für die unten genannten Personengruppen.

Wir empfehlen Personen mit den folgenden Beschwerden, vor der Verwendung des Geräts einen Arzt zu konsultieren:

	WARNUNG	<ul style="list-style-type: none"> ◆ Personen mit implantiertem Herzschrittmacher oder anderen elektronischen Geräten im Körper. ◆ Personen in Behandlung, insbesondere wenn sie sich nicht wohl fühlen. ◆ Personen mit bösartigen Tumoren, akuten Erkrankungen, Herzerkrankungen oder starkem Bluthochdruck. ◆ Bedarf der Beaufsichtigung: ◆ Schwangere sowie Frauen während der Menstruation. ◆ Personen mit Osteoporose, verformten Gelenken, Funktionsstörungen oder kürzlichen Frakturen. ◆ Personen mit schweren Hautkrankheiten oder mit Hautverletzungen. ◆ Personen mit hohem Fieber. ◆ Das Gerät hat eine beheizbare Oberfläche. Personen, die gegen Hitze unempfindlich sind, müssen bei der Verwendung des Geräts besonders vorsichtig sein. (Bedarf der Beaufsichtigung) ◆ Dieses Gerät ist nicht dafür bestimmt, durch Personen mit eingeschränkten physischen, sensorischen oder geistigen Fähigkeiten oder Mangel an Erfahrung und Wissen benutzt zu werden (einschließlich Kinder), es sei denn, sie werden durch eine für ihre Sicherheit zuständige Person beaufsichtigt oder sind von ihr in die Benutzung des Geräts eingewiesen worden. ◆ Das Gerät kann von Kindern ab dem achten Lebensjahr sowie von Personen mit eingeschränkten physischen, sensorischen oder geistigen Fähigkeiten oder Mangel an Erfahrung und Wissen benutzt werden, wenn sie beaufsichtigt oder in den sicheren Gebrauch des Geräts eingewiesen worden sind und die möglichen Gefahren verstanden haben.
---	----------------	--

Hinweise zur Steuerung

	VORSICHT	<ul style="list-style-type: none"> ◆ Bedienen Sie die Steuerung nicht mit nassen Händen und ziehen Sie nicht gewaltsam am Kabel des Steuergeräts. ◆ Schütten Sie zur Vermeidung von Störungen kein Wasser oder andere Flüssigkeiten in die Steuerung. ◆ Legen Sie keine schweren Gegenstände auf die Steuerung.
---	-----------------	--





Vorsichtshinweise zu Netzsteckern und Netzkabel

	VORSICHT	<ul style="list-style-type: none"> ◆ Das Gerät darf nur mit dem mitgelieferten Netzgerät verwendet werden. ◆ Es darf entsprechend der Kennzeichnung auf dem Gerät nur mit Schutzkleinspannung versorgt werden. ◆ Ziehen Sie das Netzkabel zur Vermeidung eines Stromschlags nicht mit nassen Händen aus der Steckdose. ◆ Ziehen Sie nicht am Netzkabel, sondern nur an dessen vorderem Ende, um es herauszuziehen. ◆ Quetschen Sie das Netzkabel nicht durch schwere Gegenstände. ◆ Beschädigen Sie das Netzkabel nicht, biegen Sie es nicht zu stark, ziehen Sie nicht daran und verdrehen Sie es nicht. ◆ Ein beschädigtes Netzkabel muss zur Vermeidung von Gefahren durch den Hersteller, dessen Kundendienst oder eine ähnlich qualifizierte Fachkraft ausgewechselt werden.
---	-----------------	--

Optimale Verhältnisse

	VORSICHT	<ul style="list-style-type: none"> ◆ Verwenden Sie das Gerät nicht bei Temperaturen von über 40 °C. ◆ Verwenden Sie das Gerät nicht in feuchten oder staubigen Umgebungen. ◆ Trennen Sie das Gerät bei Gewitter oder Blitzschlag vom Stromnetz. ◆ Verwenden Sie das Gerät nicht im Freien. ◆ Stellen Sie das Gerät auf einen flachen, ebenen Untergrund. ◆ Bewahren Sie es nicht an einem heißen Ort oder in der Nähe einer offenen Flamme auf.
---	-----------------	---

Hinweise für den sicheren Gebrauch

	VORSICHT	<ul style="list-style-type: none"> ◆ Nur für Personen mit einem Gewicht von unter 120 kg geeignet. ◆ Verwenden Sie keine weiteren therapeutischen Geräte in Kombination mit diesem Produkt. ◆ Verwenden Sie dieses Gerät nur für den in dieser Anleitung beschriebenen Zweck. ◆ Das Gerät sollte zur Vermeidung von Schäden nur von einer Person benutzt werden, nicht von zwei oder mehr Personen gleichzeitig. ◆ Verwenden Sie das Gerät nicht direkt nach einer Mahlzeit, da dies zu Unwohlsein führen kann. ◆ Entnehmen Sie das Zubehör von den Armlehnen und leeren Sie die Taschen, bevor Sie die Massagefunktionen nutzen. ◆ Überprüfen Sie die Polsterung der Kissen und andere Stellen auf Beschädigungen. Falls Schäden erkennbar sind, verwenden Sie das Gerät nicht und lassen Sie es von einer qualifizierten Fachkraft reparieren. ◆ Wenn Sie während der Nutzung des Geräts ungewöhnliche Beschwerden verspüren, schalten Sie das Gerät sofort aus und benutzen Sie es nicht weiter. ◆ Es wird dringend empfohlen, das Gerät jedes Mal etwa 20 Minuten lang zu verwenden. ◆ Vergewissern Sie sich, dass sich hinter dem Stuhl keine Hindernisse befinden und genügend Freiraum vorhanden ist, bevor Sie die Rückenlehne oder die Fußstütze verstellen. ◆ Vergewissern Sie sich, dass keine andere übermäßige Last auf Rückenlehne oder Fußstütze drückt. ◆ Halten Sie Kinder, Haustiere und andere potentielle Hindernisse von der verstellbaren Rückenlehne/-Fußstütze des Geräts fern, um Verletzungen zu vermeiden. ◆ Bitte achten Sie bei der Verwendung des Geräts darauf, dass Sie richtig sitzen, um Verletzungen und Schäden am Gerät zu vermeiden. ◆ Ziehen oder schieben Sie den Sessel nicht und rollen Sie ihn nicht über Holzfußböden oder Teppiche, um Schäden daran zu vermeiden.
	UNTERSAGT	<ul style="list-style-type: none"> ◆ Betreiben Sie dieses Produkt niemals, wenn Teile davon beschädigt oder freiliegend sind oder wenn Strom austritt. ◆ Stellen oder stapeln Sie keine schweren Gegenstände auf der Fußstütze. ◆ Kinder sollten beaufsichtigt werden, damit sie nicht mit dem Massagesessel spielen. ◆ Schlafen Sie nicht auf dem Gerät ein, während es in Betrieb ist. ◆ Vermeiden Sie die Benutzung des Geräts unter Alkoholeinfluss. ◆ Stecken Sie keine Finger oder andere Fremdkörper in die Öffnungen des Geräts, um Verletzungen und Schäden am Gerät zu vermeiden. ◆ Wenn Sie während des Betriebs Rauch oder einen ungewöhnlichen Geruch wahrnehmen, unterbrechen Sie die Benutzung sofort.
	NICHT ZERLEGEN	<ul style="list-style-type: none"> ◆ Zerlegen Sie dieses Produkt nicht, da dies zu Fehlfunktionen führen kann. ◆ Versuchen Sie nicht ohne entsprechende Autorisierung, das Gerät zu reparieren oder zu zerlegen. ◆ Wenden Sie sich bitte an einen autorisierten Händler oder den Kundendienst.
	NETZKABEL AUSSTECKEN	<ul style="list-style-type: none"> ◆ Ziehen Sie vor Wartungsarbeiten das Netzkabel aus der Steckerleiste. ◆ Stecken Sie das Netzkabel nicht mit nassen Händen ein oder ziehen Sie es heraus, da es sonst zu Stromschlägen oder Verletzungen kommen kann. ◆ Ziehen Sie das Netzkabel nach dem Gebrauch des Geräts aus der Steckerleiste. ◆ Ziehen Sie den Stecker aus der Steckdose, wenn die Stromversorgung unterbrochen ist.

Externer Aufbau

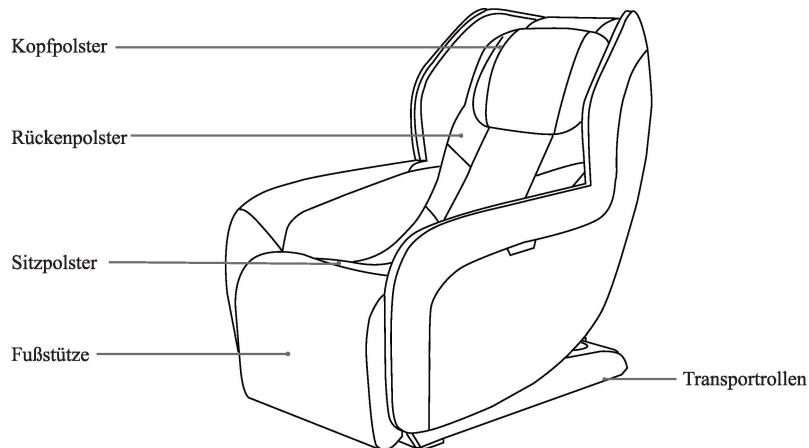

Interner Aufbau

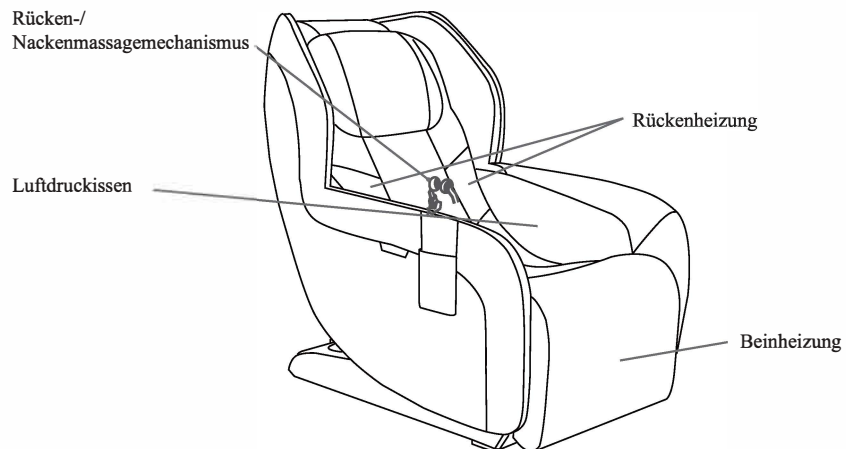

Stromanschluss









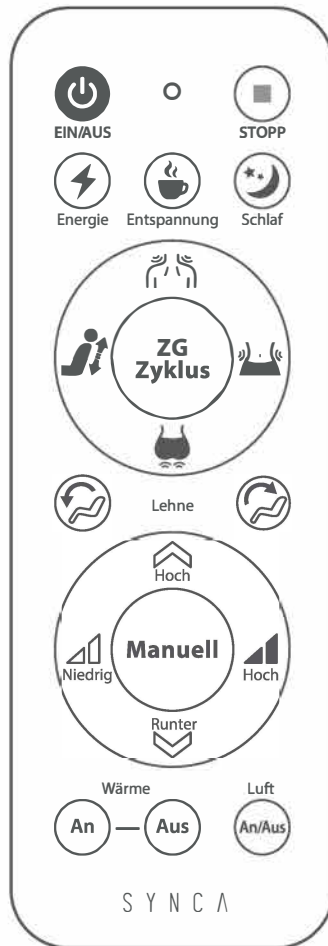

⚠ VORSICHT

- ▶ Kinder sollten beaufsichtigt werden, damit sie nicht mit dem Sessel spielen oder den Netzkasten berühren.
- ▶ Ziehen Sie immer sofort nach dem Gebrauch des Geräts den Stecker aus der Steckdose.
- ▶ Trennen Sie das Gerät bei Gewitter sowie vor dem Anbringen oder Abnehmen von Teilen vom Stromnetz.
- ▶ Schalten Sie den Netzschalter aus und ziehen Sie den Netzstecker des Massage-sessels aus der Steckdose, wenn Sie ihn nicht benutzen, damit Kinder den Sessel nicht versehentlich einschalten können.
- ▶ Bei längerem Nichtgebrauch empfehlen wir, den Sessel abzudecken, das Netzkabel aufzuwickeln und das Gerät in einer staubfreien und trockenen Umgebung aufzubewahren.

Steuerung



Anleitung für die Steuerung

- 
Ein/Aus
 - ▶ Mit dieser Taste schalten Sie den Massagesessel ein und bringen ihn in die Schwerelosigkeitsposition („Zero Gravity“). Sie können das richtige Programm für die gewünschte Massage wählen. Drücken Sie die Taste erneut, um den Massagesessel aus- oder wieder einzuschalten.
 - Der Massagesessel schaltet sich nach drei Minuten im Bereitschaftsmodus ohne Bedienung automatisch aus.
- 
Stopp
 - ▶ Mit dieser Taste stoppen Sie alle Funktionen im Massagebetrieb, mit der Taste Ein/Aus schalten Sie den Massagesessel wieder ein.
- 
Energie
 - ▶ Schnelle Knet- und Klopfmassage am gesamten Körper zur Belebung
- 
Entspannung
 - ▶ Langsame Knetmassage zur Entspannung des gesamten Körpers
- 
Schlaf
 - ▶ Langsames Durchkneten und Schaukeln des gesamten Körpers zur Förderung des Schlafs
- 
Nacken und Schultern
 - ▶ Gezielte Massage zur Linderung von Schmerzen und Steifheit im Nacken und in den Schultern
- 
Hüfte
 - ▶ Gezielte Massage zur Linderung von Schmerzen und Verspannungen in der Hüfte
- 
Gesäß
 - ▶ Gezielte Massage zur Förderung der Blutzirkulation und zur Linderung von Schmerzen im Gesäßbereich
- 
Rückendehnung
 - ▶ Kombination aus Klopf-, Shiatsu- und Knetmassage von der Schulter bis zum Gesäß



ZG-Zyklus

- ▶ Knet-, Klopf- und Shiatsu-Massage am ganzen Körper in der Schwerelosigkeitsposition



Rückenlehne hoch

- ▶ Halten Sie diese Taste gedrückt, um die Rückenlehne in den gewünschten Winkel zu neigen.



Rückenlehne herab

- ▶ Halten Sie diese Taste gedrückt, um die Rückenlehne in den gewünschten Winkel zu neigen.

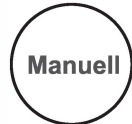

Manuell

- ▶ Mit dieser Taste können Sie die Massage auf den momentanen Punkt fokussieren. Sie können die Massagetechniken Kneten, Klopfen sowie Kneten und Klopfen manuell durchgehen.



Massagestärke niedrig

- ▶ Mit dieser Taste verringern Sie die Intensität der mechanischen Massage (Mindestintensität: Stufe 1).



Massagestärke hoch

- ▶ Mit dieser Taste erhöhen Sie die Intensität der mechanischen Massage (Maximalintensität: Stufe 6).



Massagegerät hoch

- ▶ Im manuellen Modus oder wenn der Schulter-Scan läuft (kontinuierlicher Piepton), halten Sie diese Taste gedrückt, um die Rollen hochzufahren.



Massagegerät runter

- ▶ Im manuellen Modus oder wenn der Schulter-Scan läuft (kontinuierlicher Piepton), halten Sie diese Taste gedrückt, um die Rollen herunterzufahren.



Heizung an

- ▶ Mit dieser Taste schalten Sie die Heizfunktion ein.



Heizung aus

- ▶ Mit dieser Taste schalten Sie die Heizfunktion ab.



Luftdruck an/aus

- ▶ Mit dieser Taste schalten Sie die Luftdruckmassagefunktion ein, mit einer weiteren Betätigung der Taste schalten Sie die Funktion wieder aus.
Achtung:
Bei jeder Betätigung erklingt ein Signalton zur Bestätigung.

Position und Platzierung bei der Installation

Freiraum für den Massagesessel:

- ▶ Achten Sie auf ausreichend Freiraum bei der Montage: Das Gerät benötigt 15 cm Freiraum zum Verstellen der Rückenlehne und 15 cm Freiraum zum Anheben der Beinstütze.
- ▶ Halten Sie einen Abstand von einem Meter zu Fernseher, Radio und anderen Audio-/Videogeräten, um Signalstörungen zu vermeiden.

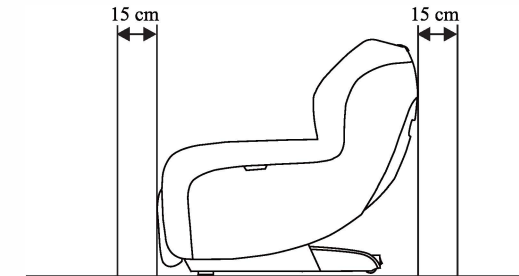

Fußbodenschutz

- ▶ Wir empfehlen die Verwendung eines Teppichs oder einer weichen Matte als Unterlage zur Vermeidung von Schäden am Fußboden.

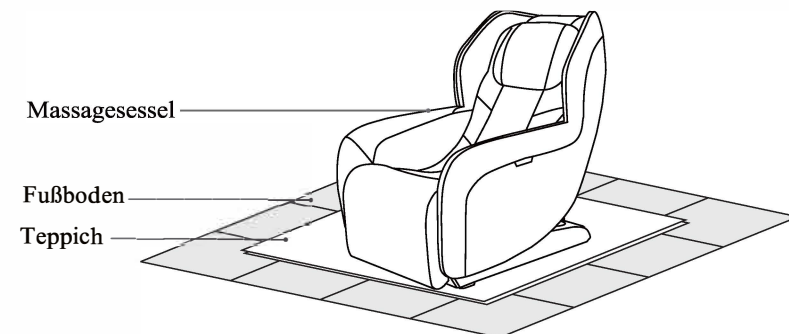

VORABKONTROLLE

Umgebung



Verwenden Sie den Massagesessel zur Vermeidung von Stromschlägen nicht in Umgebungen mit hoher Luftfeuchtigkeit, etwa in der Nähe eines Schwimmbeckens oder Badezimmers.



Halten Sie den Massagesessel von erhitzten Oberflächen fern, um Brandgefahr oder Schäden am Produkt zu vermeiden.

Untergrund



Das Gerät muss geerdet sein. Zur Vermeidung von Stromschlägen muss der Stecker an eine ordnungsgemäß installierte und geerdete Steckdose angeschlossen sein.

Installationsmethode (Bewegen Sie den Sessel nur mit mindestens einer weiteren Person.)

Schritt 1

- Öffnen Sie den Karton, entnehmen Sie den Massagesessel und das Netzkabel, überprüfen Sie die Lieferliste und stellen Sie fest, ob alle Komponenten enthalten sind.

Schritt 2

- Verbinden Sie das Netzkabel mit dem Sessel und der Steckdose, schalten Sie das Gerät am Netzschalter ein, und schon kann es losgehen.

Schritt 3

- Drücken Sie gleichzeitig  und  auf der Fernbedienung, bis ein Piepen die erfolgreiche Synchronisation bestätigt. Jetzt können Sie die Massage beginnen.

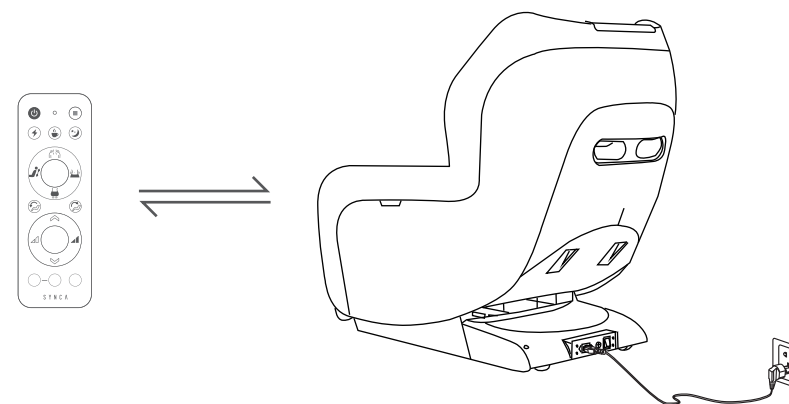

VORSICHT

- Verlegen Sie das Netzkabel für den Betrieb des Geräts so, dass es sich nicht verheddert oder Schaden nimmt.

Bewegen des Massagesessels

- ▶ Bewegen Sie den Sessel mittels der integrierten Rollen an den gewünschten Standort.
- ▶ Bringen Sie vorher die Rückenlehne in die aufrechte Position.
- ▶ Schalten Sie den Netzschalter aus und ziehen Sie den Netzstecker des Massagesessels aus der Steckdose.
- ▶ Drücken Sie zu zweit die Rückenlehne nach unten und heben Sie den Sessel an der Vorderseite an, indem Sie den beweglichen Halter vorn unten an der Armlehne greifen, und rollen Sie den Sessel auf seinen Rollen an den gewünschten Ort (siehe Skizze).

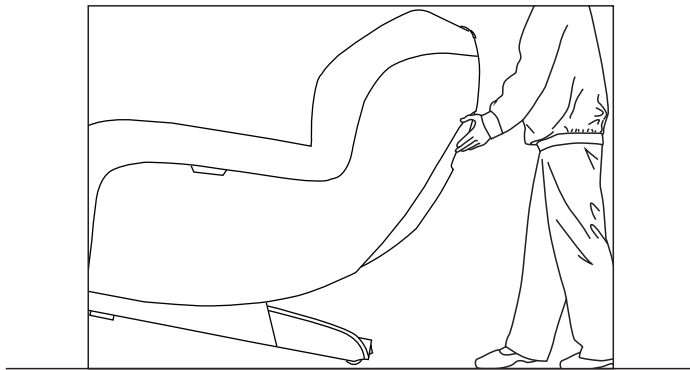

! VORSICHT

- ▶ Bewegen Sie den Sessel nicht, solange jemand darin sitzt.
- ▶ Heben Sie das Gerät nicht an der Fußstütze oder der Armlehne an, sondern greifen Sie es am Rahmen und halten Sie die Rückenlehne stabil (mit mindestens einer weiteren Person).

Anschluss an die Stromversorgung

- ▶ Schließen Sie das Gerät an eine ordnungsgemäß geerdete Steckdose an.
- ▶ Schalten Sie den Netzschalter an der rechten Seite des Massagesessels ein.

! VORSICHT

- ▶ Vergewissern Sie sich vor dem Einschalten des Massagesessels, dass das Netzkabel nicht beschädigt ist.
- ▶ Vergewissern Sie sich, dass das Gerät am Netzschalter ausgeschaltet ist, bevor Sie es an das Stromnetz anschließen.

Inbetriebnahme

- ▶ Mit der Steuerung können Sie die Rückenlehne in die unterste, die Beinstütze in die oberste und die Fußstütze in die oberste Position bringen. Vergewissern Sie sich vor der Inbetriebnahme, dass genügend Freiraum vorhanden ist.
- ▶ Bringen Sie die Rückenlehne und die Beinstütze nach der Inbetriebnahme wieder in die Standardposition und schalten Sie das Gerät am Netzschalter aus. Zur Auswahl eines Massageprogramms sehen Sie sich bitte das Steuergerät und die Anleitung zur Steuerung an.

Bevor Sie auf dem Sessel Platz nehmen

- ▶ Vergewissern Sie sich, dass die Beinstütze in der Ausgangsposition ist, bevor Sie sich auf den Massagesessel setzen.
- ▶ Vergewissern Sie sich, dass der Massagesessel in der Ausgangsposition ist, bevor Sie sich darauf setzen.
- ▶ Sollte sich ein Teil nicht in der Ausgangsposition befinden, schalten Sie bitte den Massagesessel aus, damit er sich wieder in die Ausgangsposition bringen kann.

! VORSICHT

- ▶ Setzen Sie sich nicht auf den Sessel, wenn die Beinstütze angehoben ist.
- ▶ Belasten Sie zur Vermeidung von Schäden die Beinstütze nicht übermäßig.

Nach dem Gebrauch

- ▶ Ziehen Sie immer sofort nach dem Gebrauch des Geräts den Stecker aus der Steckdose.
- ▶ Stecken Sie das Steuergerät in die Halterung.
- ▶ Schalten Sie den Netzschalter aus und ziehen Sie den Netzstecker des Massagesessels aus der Steckdose, wenn Sie ihn nicht benutzen, damit Kinder den Sessel nicht versehentlich einschalten können.
- ▶ Bei längerem Nichtgebrauch empfehlen wir, den Sessel abzudecken, das Netzkabel aufzuwickeln und das Gerät in einer staubfreien und trockenen Umgebung aufzubewahren.

Anleitung zur Pflege

- ▶ Zur Behandlung von Flecken auf Rückwand, Armlehne, Beinstütze, Kunststoffteilen oder Luftschlauch verwenden Sie bitte einen milden Reinigungsschaum, den Sie anschließend mit einem trockenen Reinigungstuch restlos entfernen.
- ▶ Zur Behandlung von Flecken auf der Steuerung oder dem Netzkasten verwenden Sie bitte ein trockenes Reinigungstuch.
- ▶ Verwenden Sie zur Behandlung von Flecken auf dem Rückenpolster oder den Polstern nur Polsterreiniger auf Wasserbasis und ein feuchtes Tuch; anschließend an der Luft trocknen lassen.
- ▶ Die Bezüge der Beinauflage können Sie abnehmen, von Hand mit einem milden Reinigungsmittel waschen und anschließend auf der Leine trocknen.

WARNUNG

- ▶ Kinder dürfen nicht mit dem Gerät spielen. Die Reinigung und Wartung darf nicht von Kindern ohne Beaufsichtigung durchgeführt werden.
- ▶ Ziehen Sie vor der Pflege bzw. Wartung das Netzkabel aus der Steckerleiste.
- ▶ Zur Vermeidung von Stromschlägen und Verletzungen sollte das Netzkabel nicht mit nassen Händen angefasst werden.
- ▶ Achten Sie bei der Reinigung darauf, dass kein Reinigungsmittel in den Netzkasten gelangt.
- ▶ Verwenden Sie kein Benzol, Verdünnern oder andere Lösungsmittel an dem Produkt, da dies zu Ausbleichungen oder Schäden führen kann.
- ▶ Bügeln Sie die Polsterung nicht.

Aufbewahrungsmethoden

- ▶ Decken Sie das Gerät zur Vermeidung von Staubansammlungen mit einem staubfreien Tuch ab, wenn es über einen längeren Zeitraum nicht benutzt wird.

VORSICHT

- ▶ Setzen Sie das Gerät nicht über längere Zeit direkter Sonneneinstrahlung aus. Dies kann zu Ausbleichungen oder Schäden führen.

Ratschläge

Achten Sie beim täglichen Gebrauch auf folgende Anzeichen:

- ▶ Geruch nach Verbranntem.
- ▶ Strom geht beim Berühren des Ladekabels an und aus.
- ▶ Das Netzkabel ist heiß.
- ▶ Sonstige ungewöhnliche Erscheinungen.

VORSICHT

- ▶ Falls eines der oben genannten Anzeichen auftritt, unterbrechen Sie bitte den Betrieb des Geräts, um Störungen oder Unfälle zu vermeiden.
- ▶ Schalten Sie das Gerät am Netzschalter aus und ziehen Sie den Netzstecker; wenden Sie sich zur Reparatur bitte an Ihren Händler vor Ort.
- ▶ Alle Wartungsmaßnahmen außer den oben genannten Pflege- und Wartungsarbeiten sollten von einem autorisierten Händler oder dem Kundendienst durchgeführt werden.

WARNUNG

Ziehen Sie vor der Pflege bzw. Wartung das Netzkabel aus der Steckerleiste. Zur Vermeidung von Stromschlägen und Verletzungen sollte das Netzkabel nicht mit nassen Händen angefasst werden. Versuchen Sie nicht, das Produkt selbst zu zerlegen oder zu reparieren, sondern schicken Sie den Sessel an eine autorisierte Kundendienststelle.

Nr.	Anzeichen	Mögliche Ursachen	Mögliche Lösungen
1	Während des Betriebs sind Geräusche zu hören.	Dieses Geräusch ist normal und kommt vom Luftpumpenmotor oder anderen mechanischen Teilen, die am Stoffbezug reiben.	Es müssen keine Maßnahmen ergriffen werden.
2	Der Massagesessel lässt sich nicht aktivieren.	Das Netzkabel sitzt nicht richtig in der Steckdose.	Schließen Sie ihn an eine funktionsfähige Steckdose an.
		Der Netzschalter ist ausgeschaltet.	Schalten Sie das Gerät am Schalter ein.
		Die Sicherung ist durchgebrannt.	Ersetzen Sie sie nur durch eine Sicherung gleichen Typs und gleicher Leistung.
3	Rückenlehne oder Beinstütze lassen sich nicht verstellen.	Auf die Rückenlehne oder Beinstütze hat ein zu hohes Gewicht gelastet.	Reduzieren Sie die Last und versuchen Sie es erneut.
4	Der Alarm geht los und die Liegefunktion funktioniert nicht.	Es befindet sich ein Gegenstand auf der Bodenabdeckung und der Einklemmsensor reagiert.	Entfernen Sie das Objekt vom Einklemmsensor.
5	Der Stuhl reagiert nicht auf das Drücken der Steuertaste.	(Die Kontrollleuchte blinkt nicht) Die Batterie des Steuergeräts ist leer.	Tauschen Sie die 3V Knopfzelle (positive Seite oben) hinten am Steuergerät.
		(Die Kontrollleuchte leuchtet) Steuergerät und Stuhl sind nicht synchronisiert.	Drücken Sie nach dem Ein- und Ausschalten des Stuhls gleichzeitig die Ein-/Ausschalttaste und die Stopptaste. Wenn Sie einen Piepton hören, ist die Synchronisierung abgeschlossen.

Bleibt das Problem bestehen, wenden Sie sich bitte für eine Durchsicht an den Händler. Wichtig: Versuchen Sie nicht, das Produkt selbst zu reparieren; unser Unternehmen haftet nicht für Verletzungen oder Schäden infolge nicht autorisierter Wartungsarbeiten.

TECHNISCHE DATEN

Bezeichnung: Massagesessel

Modell: MR360

Nennspannung: 100-240V~

Nennfrequenz: 50-60 Hz

Nennleistung: 140 W

Sicherheitskonzept: Klasse I



BENÖTIGEN SIE HILFE?

Wenn Sie Fragen haben, kontaktieren

Sie unseren Kundenservice vor Ort:

02234-9997-500