



# BOSCH



Register your  
new device on  
MyBosch now and  
get free benefits:  
[bosch-home.com/  
welcome](https://www.bosch-home.com/welcome)

## VitaPower Serie | 6

### MMB66...

[de]	Gebrauchsanleitung	Standmixer	9
[en]	Information for Use	Blender	25
[fr]	Manuel d'utilisation	Blender	41
[it]	Manuale utente	Frullatore	57
[nl]	Gebruikershandleiding	Mixer	73
[da]	Betjeningsvejledning	Blender	89
[no]	Bruksanvisning	Blender	104
[sv]	Bruksanvisning	Blender	119
[fi]	Käyttöohje	Tehosekoitin	134
[es]	Manual de usuario	Batidora	150
[pt]	Manual do utilizador	Triturador	167
[el]	Εγχειρίδιο χρήστη	Μπλέντερ	183
[tr]	Kullanım kılavuzu	Mikser	200
[pl]	Instrukcja obsługi	Mikser	217
[uk]	Керівництво з експлуатації	Стационарний блендер	235
[ru]	Руководство пользователя	Миксер	251
[ar]	دليل المستخدم	خلاط	269

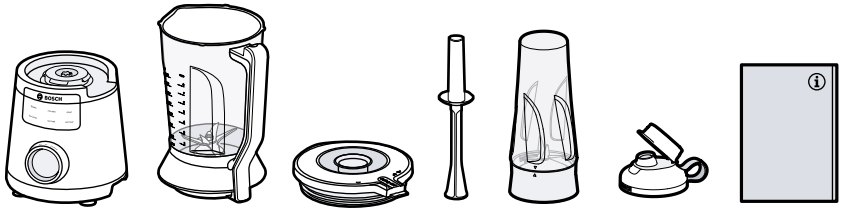

**A**

**B**

**C**

**D**

**E**

**F**

**G**

**1**

**7**

**6**

**5**

**4**

**3**

**2**

**1**



**8**

**9**

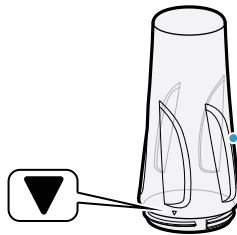
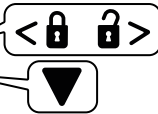

**10**

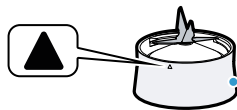

**11**

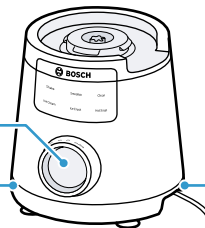

**12**

**2**

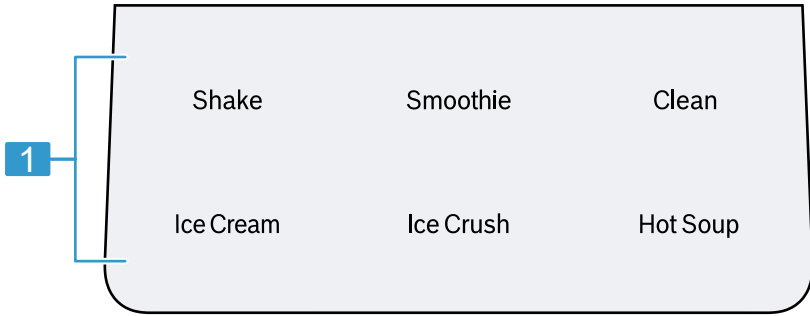

3

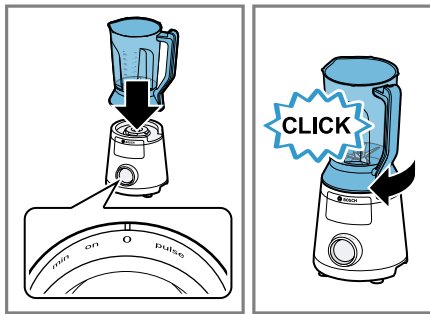

4

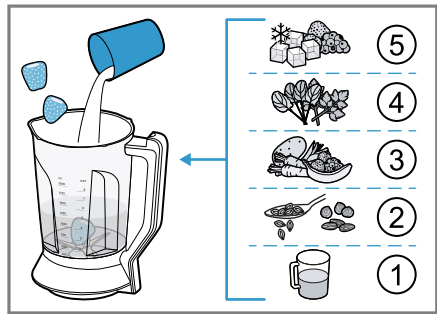

5

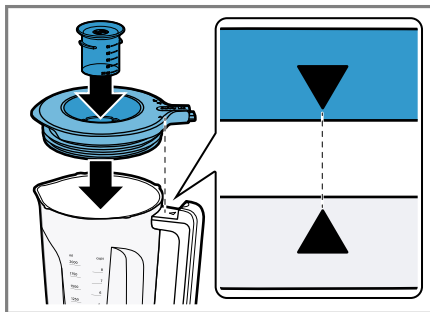

6

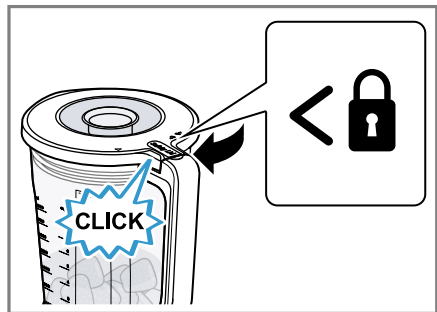

7

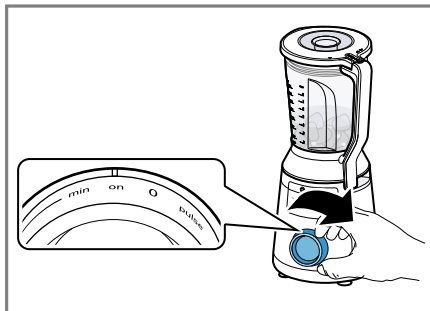

8

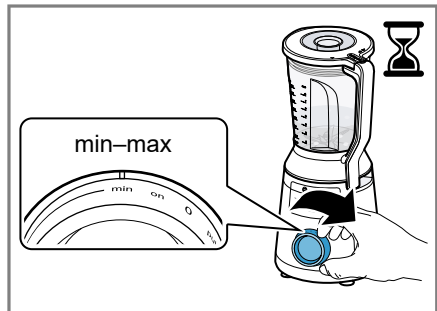

9

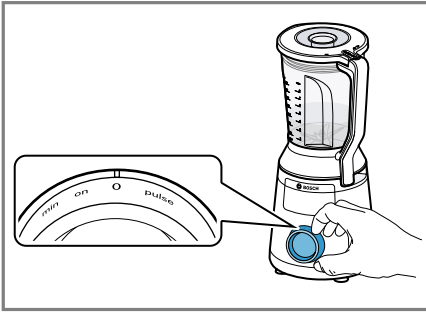

10

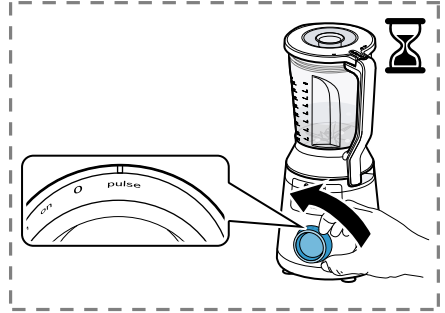

11

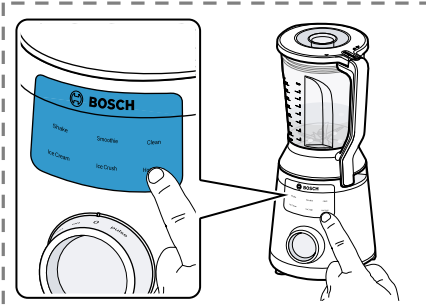

12

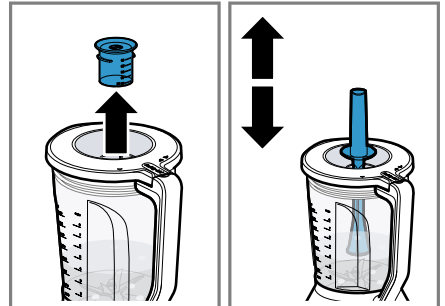

13

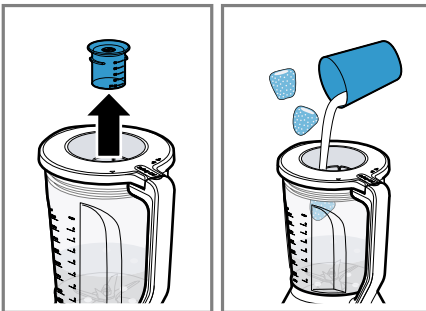

14

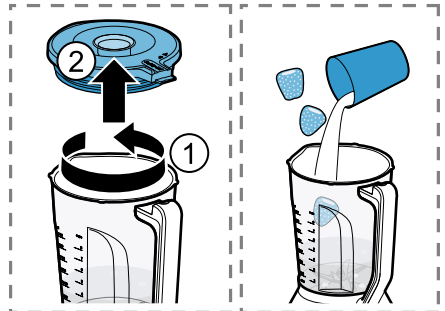

15

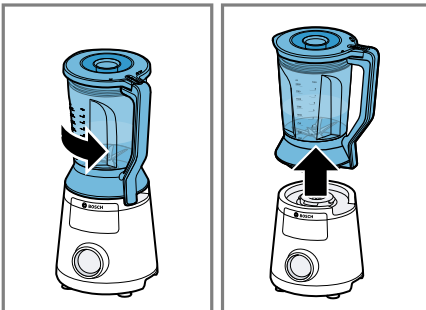

16

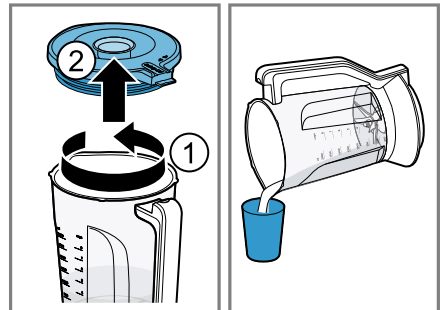

17

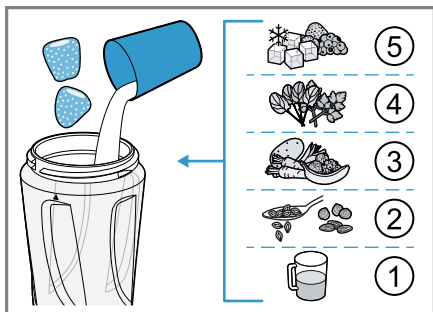

18

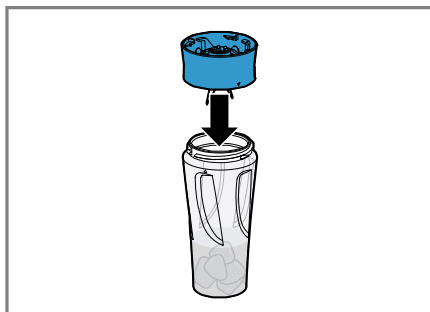

19

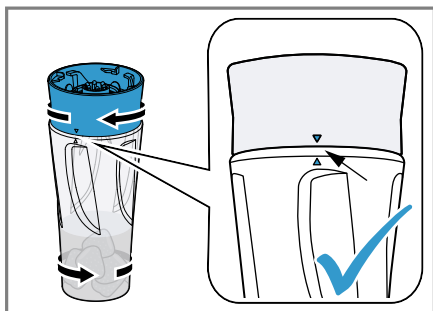

20

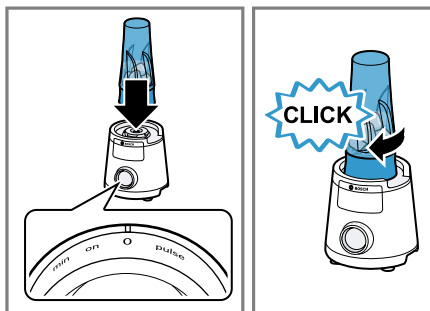

21

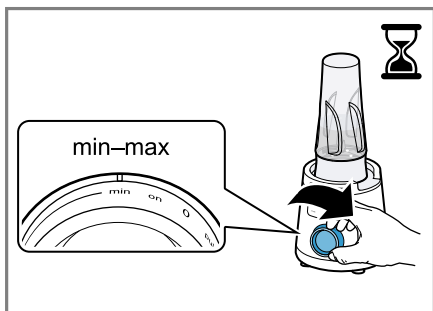

22

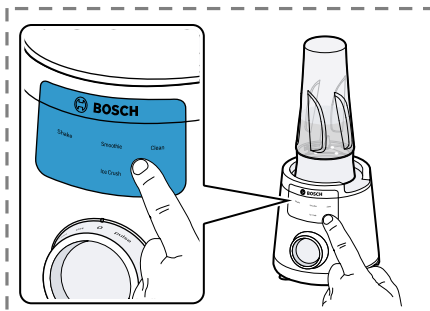

23

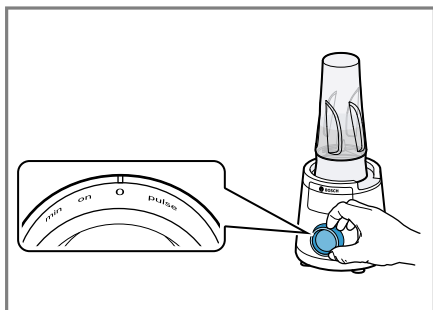

24

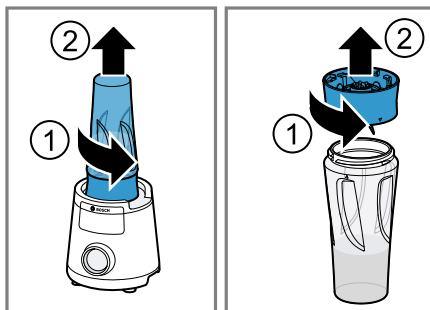

25

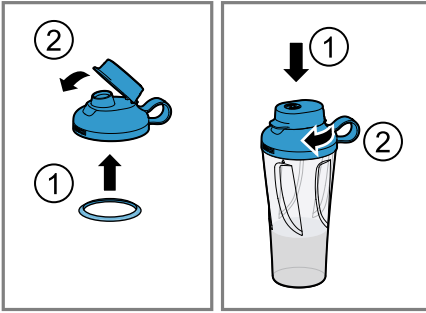

26

	✓		✓		✗
	✗		✓		✓
	✗		✓		✓







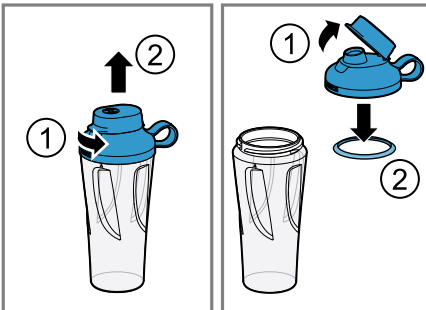











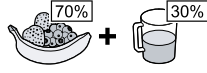

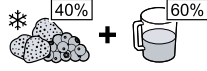

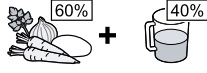

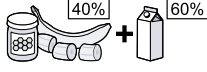







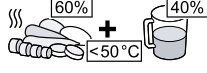

27

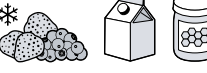
+  1 x Δ	1000ml	400ml	Clean	00:00	
				1x	

28

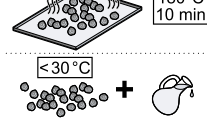

29

						
		✓	✓	350 - 2000 g	<b>Smoothie</b>	1 - 2 x
		✓	✓	350 - 2000 g	<b>Smoothie</b>	1 - 2 x
		✓	✓	350 - 2000 g	<b>Smoothie</b>	1 - 2 x
		✓	✓	350 - 2000 g	<b>Smoothie</b>	1 - 2 x
		✓	✓	350 - 2000 g	<b>Shake</b>	1 - 2 x
		✓	✗	350 - 1800 g	<b>Shake</b>	1 - 2 x
		✓	✗	600 g (3  ) - 1200 g (6  )	<b>Hot Soup</b>	1 x
		✓	✓	350 - 2000 g	<b>max</b>	30 - 60 s
		✓	✓	350 - 1500 g	<b>max</b>	30 - 60 s
		✗	✓	600 - 1000 g	<b>Ice Cream</b>	1 x
		✓	✗	(5 - 10) x 10 g	<b>Ice Crush</b>	1 x
		✓	✗	min/max 2 x 	<b>min</b>	150 s
		✗	✓	400 - 700 g	<b>max</b>	120 s

		✓	✗	200 - 1000 g	max	40 - 60 s
		✓	✗	100 - 1000 g	max	15 - 30 s
		✓	✗	min/max 200 g	min	● <b>L</b> 10 s
					min	● <b>M</b> 15 s
					max	● <b>S</b> 20 s
		✓	✗	min/max 200 g	max	15 s

**31**

		200 - 500 g	Smoothie	1 - 2 x
		200 - 500 g	Smoothie	1 - 2 x
		200 - 600 g	Smoothie	1 - 2 x
		200 - 600 g	Smoothie	1 - 2 x
		200 - 600 g	Shake	1 - 2 x
		200 - 600 g	max	45 - 60 s
		(2 - 4) x 10 g	Ice Crush	1 x

**32**



**Weitere Informationen und Erklärungen finden Sie online:**



## Inhaltsverzeichnis

<b>1 Sicherheit .....</b>	<b>10</b>		
1.1 Allgemeine Hinweise .....	10		
1.2 Bestimmungsgemäßer Gebrauch .....	10		
1.3 Einschränkung des Nutzerkreises .....	11		
1.4 Sicherheitshinweise .....	11		
<b>2 Sachschäden vermeiden .....</b>	<b>14</b>		
<b>3 Umweltschutz und Sparen .....</b>	<b>14</b>		
3.1 Verpackung entsorgen .....	14		
<b>4 Auspacken und Prüfen .....</b>	<b>14</b>		
4.1 Gerät und Teile auspacken .....	14		
4.2 Lieferumfang .....	14		
4.3 Gerät aufstellen .....	14		
<b>5 Kennenlernen .....</b>	<b>15</b>		
5.1 Gerät .....	15		
5.2 Symbole .....	15		
5.3 Drehschalter .....	15		
5.4 Bedienfeld .....	15		
5.5 Standby .....	16		
5.6 Programmtasten .....	16		
5.7 Sicherheitssysteme .....	16		
<b>6 Grundlegende Bedienung .....</b>	<b>16</b>		
6.1 Mixbecher und Gerät vorbereiten .....	16	6.8 Lebensmittel mit dem To-Go-Mixbecher verarbeiten .....	18
6.2 Manuelle Geschwindigkeitseinstellung verwenden .....	17	6.9 Deckel auf To-Go-Mixbecher setzen .....	18
6.3 Momentschaltung verwenden .....	17	<b>7 Reinigen und Pflegen .....</b>	<b>19</b>
6.4 Programme verwenden .....	17	7.1 Reinigungsmittel .....	19
6.5 Stopfer verwenden .....	17	7.2 Reinigungsübersicht .....	19
6.6 Zutaten nachfüllen .....	18	7.3 Reinigungsprogramm verwenden .....	19
6.7 Mixbecher leeren .....	18	7.4 Reinigung vorbereiten .....	19
		<b>8 Anwendungsbeispiele .....</b>	<b>20</b>
		8.1 Weitere Rezepte abrufen .....	21
		<b>9 Störungen beheben .....</b>	<b>22</b>
		<b>10 Transportieren, Lagern und Entsorgen .....</b>	<b>24</b>
		10.1 Altgerät entsorgen .....	24
		<b>11 Kundendienst .....</b>	<b>24</b>
		11.1 Erzeugnisnummer (E-Nr.) und Fertigungsnummer (FD) .....	24



# 1 Sicherheit

---

Beachten Sie die nachfolgenden Sicherheitshinweise.

## 1.1 Allgemeine Hinweise

- Lesen Sie diese Anleitung sorgfältig.
- Bewahren Sie die Anleitung sowie die Produktinformationen für einen späteren Gebrauch oder Nachbesitzer auf.
- Schließen Sie das Gerät bei einem Transportschaden nicht an.

## 1.2 Bestimmungsgemäßer Gebrauch

Verwenden Sie das Gerät nur:

- mit Originalteilen.
- zum Mixen und Pürieren.
- zum Pürieren und Erhitzen der Zutaten für Suppen.
- zum Zubereiten von Pfannkuchenteigen, Sorbets, Aufstrichen, Saucen und Eiscreme.
- zum Zerkleinern von Eiswürfeln.
- unter Aufsicht.
- für haushaltsübliche Verarbeitungsmengen und Verarbeitungszeiten.
- im privaten Haushalt und in geschlossenen Räumen des häuslichen Umfelds bei Raumtemperatur.
- bis zu einer Höhe von 2000 m über dem Meeresspiegel.

Trennen Sie das Gerät von der Stromversorgung, wenn Sie:

- das Gerät nicht verwenden.
- das Gerät nicht beaufsichtigen.
- das Gerät zusammenbauen.
- das Gerät auseinandernehmen.
- das Gerät reinigen.
- sich rotierenden Teilen nähern.
- mit einem Fehler konfrontiert werden.

### 1.3 Einschränkung des Nutzerkreises

Dieses Gerät kann von Personen mit reduzierten physischen, sensorischen oder mentalen Fähigkeiten oder Mangel an Erfahrung und/oder Wissen benutzt werden, wenn sie beaufsichtigt oder bezüglich des sicheren Gebrauchs des Geräts unterwiesen wurden und die daraus resultierenden Gefahren verstanden haben.

Kinder dürfen nicht mit dem Gerät spielen.

Reinigung und Benutzerwartung dürfen nicht durch Kinder durchgeführt werden.

Das Gerät darf nicht von Kindern benutzt werden. Kinder vom Gerät und der Anschlussleitung fernhalten.

### 1.4 Sicherheitshinweise

#### **WARNUNG – Stromschlaggefahr!**

Ein beschädigtes Gerät oder eine beschädigte Netzanschlussleitung ist gefährlich.

- ▶ Nie ein beschädigtes Gerät betreiben.
- ▶ Nie ein Gerät mit gerissener oder gebrochener Oberfläche betreiben.
- ▶ Nie an der Netzanschlussleitung ziehen, um das Gerät vom Stromnetz zu trennen. Immer am Netzstecker der Netzanschlussleitung ziehen.
- ▶ Wenn das Gerät oder die Netzanschlussleitung beschädigt ist, sofort den Netzstecker der Netzanschlussleitung ziehen oder die Sicherung im Sicherungskasten ausschalten.
- ▶ Den Kundendienst rufen. → *Seite 24*

Unsachgemäße Installationen sind gefährlich.

- ▶ Das Gerät nur gemäß den Angaben auf dem Typenschild anschließen und betreiben.

Unsachgemäße Reparaturen sind gefährlich.

- ▶ Nur dafür geschultes Fachpersonal darf Reparaturen am Gerät durchführen.
- ▶ Nur Original-Ersatzteile dürfen zur Reparatur des Geräts verwendet werden.

- ▶ Wenn die Netzanschlussleitung dieses Geräts beschädigt wird, muss sie durch den Hersteller oder seinen Kundendienst oder eine ähnlich qualifizierte Person ersetzt werden, um Gefährdungen zu vermeiden.

Eindringende Feuchtigkeit kann einen Stromschlag verursachen.

- ▶ Nie das Gerät oder die Netzanschlussleitung in Wasser tauchen oder in den Geschirrspüler geben.
- ▶ Das Gerät nur in geschlossenen Räumen verwenden.
- ▶ Nie das Gerät großer Hitze und Nässe aussetzen.
- ▶ Keinen Dampfreiniger oder Hochdruckreiniger verwenden, um das Gerät zu reinigen.

Eine beschädigte Isolierung der Netzanschlussleitung ist gefährlich.

- ▶ Nie die Netzanschlussleitung mit heißen Geräteteilen oder Wärmequellen in Kontakt bringen.
- ▶ Nie die Netzanschlussleitung mit scharfen Spitzen oder Kanten in Kontakt bringen.
- ▶ Nie die Netzanschlussleitung knicken, quetschen oder verändern.

### **⚠ WARNUNG – Brandgefahr!**

Starke Hitze kann das Gerät und weitere Teile in Brand setzen.

- ▶ Nie das Gerät auf oder in die Nähe heißer Oberflächen stellen.

### **⚠ WARNUNG – Verbrühungsgefahr!**

Heiße Lebensmittel können bei der Verarbeitung spritzen und Dampf kann aus dem Deckel entweichen.

- ▶ Maximal 1800 ml heiße oder schäumende Lebensmittel einfüllen.
- ▶ Beim Verarbeiten von heißen Lebensmitteln vorsichtig sein.
- ▶ Nicht über das Gerät beugen.
- ▶ Keine heißen Lebensmittel über 50 °C im To-Go-Mixbecher verarbeiten.
- ▶ Beim Einfüllen von heißen Flüssigkeiten in den Standmixer vorsichtig sein, da heißer Dampf austreten kann.
- ▶ Keine heißen Lebensmittel über 70 °C im Mixbecher verarbeiten.

**⚠️ WARNUNG – Verletzungsgefahr!**

Das Gerät mit beschädigten Teilen zu betreiben, kann zu Verletzungen führen.

- ▶ Teile, die Risse oder sonstige Beschädigungen aufweisen oder nicht korrekt sitzen, gegen Originalersatzteile austauschen.

Unsachgemäßer Gebrauch kann zu Verletzungen führen.

- ▶ Das Gerät nur im komplett zusammengebauten Zustand verwenden.

**⚠️ WARNUNG – Schnittgefahr!**

Das Mixermesser hat scharfe Klingen.

- ▶ Beim Reinigen und Entleeren des Mixbechers auf die scharfen Klingen achten.
- ▶ Nie die Klingen mit bloßen Händen berühren.

**⚠️ WARNUNG – Erstickungsgefahr!**

Kinder können sich Verpackungsmaterial über den Kopf ziehen oder sich darin einwickeln und ersticken.

- ▶ Verpackungsmaterial von Kindern fernhalten.
- ▶ Kinder nicht mit Verpackungsmaterial spielen lassen.

Kinder können Kleinteile einatmen oder verschlucken und dadurch ersticken.

- ▶ Kleinteile von Kindern fernhalten.
- ▶ Kinder nicht mit Kleinteilen spielen lassen.

**⚠️ WARNUNG – Gefahr von Gesundheitsschäden!**

Verschmutzungen auf Oberflächen können die Gesundheit gefährden.

- ▶ Die Reinigungshinweise beachten.
- ▶ Oberflächen, die mit Nahrungsmitteln in Berührung kommen, vor jedem Gebrauch reinigen.

---

## 2 Sachschäden vermeiden

### ACHTUNG!

Unsachgemäßer Gebrauch kann zu Sachschäden führen.

- ▶ Das Gerät nie im Leerlauf betreiben.
- ▶ Die maximalen Verarbeitungsmengen nicht überschreiten.
- ▶ Nie den Mixbecher in der Mikrowelle oder im Backofen verwenden.
- ▶ Vor der Verwendung den Mixbecher auf Fremdkörper prüfen und diese entfernen.
- ▶ Keine Gegenstände außer dem beigelegten Stopfer in den Mixbecher einführen, z. B. Messer oder Löffel.
- ▶ Nie den Mixbecher Temperaturen über 80 °C aussetzen.

---

## 3 Umweltschutz und Sparen

### 3.1 Verpackung entsorgen

Die Verpackungsmaterialien sind umweltverträglich und wiederverwertbar.

- ▶ Die einzelnen Bestandteile getrennt nach Sorten entsorgen.

---

## 4 Auspacken und Prüfen

Was Sie beim Auspacken beachten müssen, erfahren Sie hier.

### 4.1 Gerät und Teile auspacken

1. Das Gerät aus der Verpackung nehmen.

2. Alle weiteren Teile und die Begleitunterlagen aus der Verpackung nehmen und bereitlegen.
3. Vorhandenes Verpackungsmaterial entfernen.
4. Vorhandene Aufkleber und Folien entfernen.

### 4.2 Lieferumfang

Prüfen Sie nach dem Auspacken alle Teile auf Transportschäden und die Vollständigkeit der Lieferung.

→ Abb. **1**

---

<b>A</b>	Grundgerät
<b>B</b>	Mixbecher
<b>C</b>	Deckel und Messbecher
<b>D</b>	Stopfer
<b>E</b>	To-Go-Mixbecher mit Messereinsatz <sup>1</sup>
<b>F</b>	Deckel mit Dichtung und verschließbarer Trinköffnung <sup>1</sup>
<b>G</b>	Gebrauchsanleitung

---

<sup>1</sup> Je nach Geräteausstattung

### 4.3 Gerät aufstellen

1. Das Gerät auf eine stabile, ebene, saubere und glatte Arbeitsfläche stellen.
2. Das Netzkabel auf die benötigte Länge einstellen.
  - Um die Kabellänge zu verkürzen, das Kabel in das Kabelstaufach schieben.
  - Um die Kabellänge wieder zu verlängern, das Kabel aus dem Kabelstaufach ziehen.
3. Nicht den Netzstecker einstecken.

## 5 Kennenlernen

### 5.1 Gerät

Hier finden Sie eine Übersicht über die Bestandteile Ihres Geräts.

→ Abb. **2**

<b>1</b>	Grundgerät
<b>2</b>	Drehschalter
<b>3</b>	Mixbecher
<b>4</b>	Skala
<b>5</b>	Deckel mit Einfüllöffnung
<b>6</b>	Messbecher
<b>7</b>	Stopfer
<b>8</b>	Deckel mit verschließbarer Trinköffnung <sup>1</sup>
<b>9</b>	Dichtung <sup>1</sup>
<b>10</b>	To-Go-Mixbecher <sup>1</sup>
<b>11</b>	To-Go-Messereinsatz <sup>1</sup>
<b>12</b>	Kabelstaufach

<sup>1</sup> Je nach Geräteausstattung

**Hinweis:** Wenn ein Zubehör nicht im Lieferumfang enthalten ist, können Sie es über den Kundendienst bestellen.

### 5.2 Symbole

Hier finden Sie eine Übersicht der Symbole auf Ihrem Gerät.

Symbol	Erklärung
	Positionsmarkierungen
	Verriegelung öffnen.
	Verriegelung schließen.

Symbol	Erklärung
max 80°C 	Nie den Mixbecher Temperaturen über 80 °C aussetzen.

### 5.3 Drehschalter

Mit dem Drehschalter starten und stoppen Sie die Verarbeitung und wählen die Geschwindigkeit aus.

Symbol	Beschreibung
0	Gerät ausschalten.
on	Gerät einschalten.
min	Niedrigste Geschwindigkeit: Lebensmittel emulgieren und verarbeiten, die nicht zu sehr gemixt werden sollen.
max	Höchste Geschwindigkeit: Lebensmittel mixen, pürieren und aufschäumen.
pulse	Momentschaltung: höchste Geschwindigkeit, solange der Drehschalter in dieser Position gehalten wird.

**Tipp:** Sie können die Geschwindigkeit zwischen **min** und **max** stufenlos einstellen.

### 5.4 Bedienfeld

Über das Bedienfeld nutzen Sie bestimmte Funktionen Ihres Geräts. Im Bedienfeld leuchten nur die Programme, die für das Zubehör geeignet sind.

**Hinweis:** Wenn das Touchdisplay nass oder verschmutzt ist, kann das die Funktion einschränken.

→ Abb. **3**

<b>1</b>	Programmtasten
----------	----------------

## 5.5 Standby

Wenn der Drehschalter auf **on** steht und Sie das Gerät nicht bedienen, geht Ihr Gerät nach 10 Minuten in den Standby. Im Standby ist das Bedienfeld nicht beleuchtet.

Jede Bedienung des Geräts bricht den Standby ab, z. B. das Bedienfeld berühren, den Drehschalter drehen oder den Deckel öffnen oder schließen.

## 5.6 Programmtasten

Wenn Sie das Gerät einschalten, leuchten nur die Programmtasten auf, die für das jeweilige Zubehör verfügbar sind.

Programm	Funktion
Clean	Mixbecher vorreinigen.
Smoothie	Smoothies zubereiten.
Ice Crush	Eiswürfel zerkleinern.
Hot Soup	Suppen zubereiten.
Shake	Milch-Shakes und Protein-Shakes zubereiten.
Ice Cream	Eis und Sorbets zubereiten.

### Hinweise

- Verwenden Sie zum Mixen von Trockenfrüchten, faszigen Lebensmitteln oder Samen das **Smoothie** Programm.
- Beim Programm **Hot Soup** erhitzen sich die Zutaten durch Hochgeschwindigkeits-Mixen.

## 5.7 Sicherheitssysteme

Hier finden Sie eine Übersicht über die Sicherheitssysteme Ihres Geräts.

## Einschaltsicherung

Die Einschaltsicherung verhindert, dass Ihr Gerät ungewollt eingeschaltet wird.

Wenn der Mixbecher korrekt aufgesetzt ist, lässt sich das Gerät einschalten und bedienen.

## Überlastsicherung

Die Überlastsicherung verhindert, dass der Motor und andere Bauteile durch eine zu hohe Belastung beschädigt werden.

---

# 6 Grundlegende Bedienung

## 6.1 Mixbecher und Gerät vorbereiten

1. Die Lebensmittel vorbereiten, z. B. große Lebensmittel in Stücke schneiden.
2. Den Drehschalter auf **0** stellen.
3. Den Mixbecher auf das Grundgerät setzen und im Uhrzeigersinn drehen, bis er einrastet.  
→ Abb. **4**
4. Die Lebensmittel in den Mixbecher füllen.  
→ Abb. **5**  
Den Mixbecher nie über die 2000-ml-Marke füllen.
5. Den Messbecher in den Deckel stecken und den Deckel auf den Mixbecher setzen.  
→ Abb. **6**  
Die Markierungen ▼ und ▲ müssen zueinander ausgerichtet sein.



- Den Deckel Richtung  $\langle \mathbf{f}$  drehen, bis er einrastet.  
→ Abb. **7**  
Der Deckel muss vollständig geschlossen sein.
- Den Netzstecker einstecken.

## 6.2 Manuelle Geschwindigkeitseinstellung verwenden

**Voraussetzung:** Mixbecher und Gerät sind vorbereitet.  
→ "Mixbecher und Gerät vorbereiten", Seite 16

- Den Drehschalter auf **on** stellen.  
→ Abb. **8**
- ✓ Das Bedienfeld leuchtet auf und das Gerät ist betriebsbereit.
- Den Drehschalter auf die empfohlene Geschwindigkeit stellen.  
→ Abb. **9**
- Die Zutaten verarbeiten, bis das gewünschte Ergebnis erreicht ist.  
**Tipp:** Um ein unerwünschtes Erwärmen der Lebensmittel zu vermeiden, verarbeiten Sie die Zutaten kürzer oder bei einer niedrigeren Geschwindigkeit.
- Um den Betrieb zu beenden, den Drehschalter auf **0** stellen.  
→ Abb. **10**

## 6.3 Momentschaltung verwenden

**Voraussetzung:** Mixbecher und Gerät sind vorbereitet.  
→ "Mixbecher und Gerät vorbereiten", Seite 16

- Den Drehschalter auf **pulse** stellen und halten.  
→ Abb. **11**
- ✓ Die Zutaten werden mit höchster Geschwindigkeit verarbeitet.

- Den Drehschalter loslassen.  
✓ Der Drehschalter springt auf **0**.  
✓ Die Verarbeitung wird gestoppt.

## 6.4 Programme verwenden

**Voraussetzung:** Mixbecher und Gerät sind vorbereitet.  
→ "Mixbecher und Gerät vorbereiten", Seite 16

- Den Drehschalter auf **on** stellen.  
→ Abb. **8**
- ✓ Das Bedienfeld leuchtet auf und das Gerät ist betriebsbereit.
- Die gewünschte Programmtaste drücken.  
→ Abb. **12**
- Auf den Stillstand des Geräts warten.
- Um den Betrieb zu beenden, den Drehschalter auf **0** stellen.  
→ Abb. **10**

**Tipp:** Um das Programm zu pausieren, drücken Sie auf die Programmtaste. Um mit der Verarbeitung fortzufahren, die Programmtaste erneut drücken.

Um das Programm vorzeitig zu stoppen, entweder die gewählte Programmtaste für 3 Sekunden drücken oder den Drehschalter auf **0** stellen.

## 6.5 Stopfer verwenden

- Den Messbecher entnehmen und den Stopfer in die Einfüllöffnung stecken.  
→ Abb. **13**
- Die Lebensmittel nach unten schieben.  
→ Abb. **13**

## 6.6 Zutaten nachfüllen

1. Während der Verarbeitung den Messbecher entnehmen und die Zutaten durch die Öffnung im Deckel einfüllen.  
→ Abb. **14**
2. Um größere Mengen an Zutaten nachzufüllen, den Deckel während der Verarbeitung öffnen.  
✓ Das Gerät pausiert.
3. Die Zutaten einfüllen.  
→ Abb. **15**
4. Den Deckel schließen und die Verarbeitung fortsetzen.  
Bei der manuellen Geschwindigkeitseinstellung setzt das Gerät die Verarbeitung automatisch fort.  
Um die Verarbeitung bei der Verwendung eines Programms fortzusetzen, die Programmtaste drücken.

## 6.7 Mixbecher leeren

**Voraussetzung:** Das Gerät steht still.

1. Den Mixbecher gegen den Uhrzeigersinn drehen und vom Grundgerät abnehmen.  
→ Abb. **16**
2. Um die verarbeiteten Lebensmittel abzufüllen, den Deckel abnehmen.  
→ Abb. **17**

## 6.8 Lebensmittel mit dem To-Go-Mixbecher verarbeiten

1. Die Lebensmittel vorbereiten.  
Zum Beispiel große Lebensmittel in Stücke schneiden.
2. Die Lebensmittel in den To-Go-Mixbecher füllen.  
→ Abb. **18**  
Die minimalen und maximalen Verarbeitungsmengen beachten.

3. Den To-Go-Messereinsatz auf den To-Go-Mixbecher setzen.  
→ Abb. **19**
4. Den To-Go-Messereinsatz und den To-Go-Mixbecher fest verschrauben.  
→ Abb. **20**
  - Die Markierungen ▼ und ▲ müssen zueinander ausgerichtet sein.
  - Sie können den To-Go-Messereinsatz nur mit vollständig aufgeschraubtem To-Go-Mixbecher mit dem Grundgerät verbinden.
5. Den Drehschalter auf **0** stellen.
6. Den To-Go-Mixbecher auf den Kopf drehen.  
→ Abb. **21**
7. Den To-Go-Messereinsatz auf das Grundgerät setzen und im Uhrzeigersinn drehen, bis er einrastet.  
→ Abb. **21**
8. Den Netzstecker einstecken.
9. Den Drehschalter auf die empfohlene Geschwindigkeit stellen oder ein Programm verwenden.  
→ Abb. **22**  
→ Abb. **23**
10. Die Zutaten verarbeiten, bis das gewünschte Ergebnis erreicht ist.
11. Um den Betrieb zu beenden, den Drehschalter auf **0** stellen.  
→ Abb. **24**

## 6.9 Deckel auf To-Go-Mixbecher setzen

**Voraussetzung:** Das Gerät steht still.

1. Den To-Go-Mixbecher gegen den Uhrzeigersinn drehen und vom Grundgerät abnehmen.  
→ Abb. **25**

2. Den To-Go-Mixbecher umdrehen und den To-Go-Messereinsatz abschrauben.  
→ Abb. **25**
3. Die Dichtung für den Deckel einsetzen.  
→ Abb. **26**
4. Die Trinköffnung am Deckel schließen.  
→ Abb. **26**
5. Den Deckel und den To-Go-Mixbecher fest verschrauben.  
→ Abb. **26**

---

## 7 Reinigen und Pflegen

Damit Ihr Gerät lange funktionsfähig bleibt, reinigen und pflegen Sie es sorgfältig.

### 7.1 Reinigungsmittel

Erfahren Sie, welche Reinigungsmittel für Ihr Gerät geeignet sind.

#### **ACHTUNG!**

Durch ungeeignete Reinigungsmittel oder durch falsche Reinigung kann das Gerät beschädigt werden.

- ▶ Keine alkohol- oder spiritushaltigen Reinigungsmittel verwenden.
- ▶ Keine scharfen, spitzen oder metallischen Gegenstände benutzen.
- ▶ Keine scheuernden Tücher oder Reinigungsmittel verwenden.

### 7.2 Reinigungsübersicht

Reinigen Sie nach dem Gebrauch sofort alle Teile, damit die Rückstände nicht antrocknen.

#### **ACHTUNG!**

Einige Teile können bei der Reinigung im Geschirrspüler beschädigt werden.

- ▶ Nur geeignete Teile im Geschirrspüler reinigen.
- ▶ Nur Programme verwenden, die das Wasser nicht über 60 °C erhitzen.
- ▶ Kunststoffteile nicht im Geschirrspüler einklemmen.

Die einzelnen Teile reinigen, wie in der Tabelle angegeben.

→ Abb. **27**

### 7.3 Reinigungsprogramm verwenden

Mit dem Reinigungsprogramm können Sie den Mixbecher und den Messereinsatz vorreinigen.

1. Der Reinigungsanleitung in der Tabelle folgen.  
→ Abb. **28**
2. Die Reinigungsflüssigkeit entsorgen.
- ✓ Die größten Lebensmittelreste sind entfernt.
3. Die Bauteile reinigen.

### 7.4 Reinigung vorbereiten

Die zusammengebauten Teile vor der Reinigung trennen.

#### **ACHTUNG!**

Unsachgemäße Handhabung kann die Klingen oder die Ablagefläche beschädigen.

- ▶ Den Messereinsatz nie mit den Klingen nach unten ablegen.

→ Abb. **29** - **29**

---

## 8 Anwendungsbeispiele

Beachten Sie unbedingt die Maximalmengen und Verarbeitungszeiten in den Tabellen. Wenn Sie die Maximalmenge verarbeiten, verwenden Sie die maximale empfohlene Verarbeitungszeit.

→ Abb. **30**

→ Abb. **31**

→ Abb. **32**

### Hinweis

Einschränkungen für die Verarbeitung im Mixer:

- Das Mixen von Aufstrichen wie Erdnussbutter, Kokosnussbutter oder Nussaufstrichen ist nur mit dem Stopfer möglich.

- Die Zubereitung von Mayonnaise ist nur mit 2 ganzen Eiern möglich.
- Feste Lebensmittel mit ausreichend Flüssigkeit mischen.
- Pulverförmige Lebensmittel vor dem Mixen mit ausreichend Flüssigkeit mischen oder vollständig in Flüssigkeit lösen. Pulverförmige Lebensmittel sind z. B. Puderzucker, Kakaopulver, geröstete Sojabohnen, Mehl, Eiweißpulver.

- 
- Baklava
- 1000 g Walnüsse, gehackt
  - 1 TL Zimt
  - 6 EL Zucker
  - 350 g Butter
  - 1500 g Filoteig
  - 1250 g Zucker
  - 1000 ml Wasser

### Zuckersirup:

- 1250 g Zucker in den Mixbecher geben.
- Den Zucker 15 Sekunden auf der Stufe **max** mixen.
- Das Wasser hinzugeben und 5 Sekunden auf der Stufe **max** mixen.

### Verarbeitung:

- Die gehackten Walnüsse mit 6 EL Zucker und 1 TL Zimt mixen.
- Die Butter schmelzen.
- Eine 33 x 40 cm große Backform mit geschmolzener Butter einfetten.
- Um einen stabilen Boden zu erhalten, 8 Schichten Filoteig übereinander schichten und dazwischen mit Butter bestreichen.
- Mit  $\frac{1}{5}$  der Walnussmischung bestreuen.
- Mit 2 Schichten Filoteig bedecken und jede Schicht mit Butter bestreichen und dann die Walnussmischung draufgeben.
- Den Vorgang einige Male wiederholen, bis die Walnussmischung aufgebraucht ist.

- Mit 4 weiteren Schichten Filoteig bedecken und jede Schicht mit Butter bestreichen.
  - Das Baklava bis zum Boden der Backform in Rauten oder Quadrate schneiden.
  - 10 Minuten bei 200 °C backen, dann 80 Minuten bei 150 °C backen, bis das Baklava goldgelb und knusprig ist.
  - Das Baklava aus dem Ofen nehmen und sofort mit dem **Zuckersirup** übergießen.
  - Vor dem Servieren abkühlen lassen.
- 

## 8.1 Weitere Rezepte abrufen

- ▶ Um weitere Rezepte online abzurufen, den folgenden QR-Code scannen.



## 9 Störungen beheben

Kleinere Störungen an Ihrem Gerät können Sie selbst beheben. Nutzen Sie die Informationen zur Störungsbehebung, bevor Sie den Kundendienst kontaktieren. So vermeiden Sie unnötige Kosten.

### **WARNUNG** **Stromschlaggefahr!**

Unsachgemäße Reparaturen sind gefährlich.

- ▶ Nur dafür geschultes Fachpersonal darf Reparaturen am Gerät durchführen.
- ▶ Nur Original-Ersatzteile dürfen zur Reparatur des Geräts verwendet werden.
- ▶ Wenn die Netzanschlussleitung dieses Geräts beschädigt wird, muss sie durch den Hersteller oder seinen Kundendienst oder eine ähnlich qualifizierte Person ersetzt werden, um Gefährdungen zu vermeiden.

<b>Störung</b>	<b>Ursache und Störungsbehebung</b>
Gerät funktioniert nicht.	Netzstecker der Netzanschlussleitung ist nicht eingesteckt. ▶ Schließen Sie das Gerät am Stromnetz an.
	Sicherung im Sicherungskasten hat ausgelöst. ▶ Prüfen Sie die Sicherung im Sicherungskasten.
	Stromversorgung ist ausgefallen. ▶ Prüfen Sie, ob die Raumbelichtung oder andere Geräte im Raum funktionieren.
	Deckel oder Mixbecher sind nicht verriegelt oder wurden während der Verarbeitung entfernt. <ol style="list-style-type: none"><li>1. Setzen Sie den Mixbecher auf das Grundgerät und drehen Sie ihn im Uhrzeigersinn, bis er einrastet.</li><li>2. Drehen Sie den Deckel Richtung , bis er einrastet.</li></ol>
	To-Go-Messereinsatz ist nicht verriegelt. ▶ Setzen Sie den To-Go-Mixbecher mit dem To-Go-Messereinsatz auf das Grundgerät und drehen Sie ihn im Uhrzeigersinn, bis er einrastet.
Programm wurde mit Drehschalter abgebrochen. ▶ Stellen Sie den Drehschalter auf <b>0</b> .	
Gerät brummt.	Messer ist blockiert oder schwergängig. ▶ Stellen Sie den Drehschalter auf <b>0</b> . ▶ Entfernen Sie die Blockade.

<b>Störung</b>	<b>Ursache und Störungsbehebung</b>
Gerät schaltet während der Benutzung ab.	Verarbeitungsmenge ist zu hoch oder Verarbeitungsdauer war zu lang. <ul style="list-style-type: none"><li>▶ Trennen Sie das Gerät vom Stromnetz.</li><li>▶ Stellen Sie den Drehschalter auf <b>0</b>.</li><li>▶ Reduzieren Sie die Verarbeitungsmenge.</li><li>▶ Lassen Sie das Gerät abkühlen, um die Überlastsicherung zu deaktivieren.</li></ul>
Programm startet nicht.	Drehschalter steht nicht auf <b>on</b> . <ul style="list-style-type: none"><li>▶ Stellen Sie den Drehschalter auf <b>on</b>.</li></ul>
Zusammengebauter To-Go-Mixbecher lässt sich nicht auf das Grundgerät aufsetzen.	To-Go-Messereinsatz ist nicht korrekt verschraubt und der Sicherheitsverschluss verhindert das Aufsetzen. <ul style="list-style-type: none"><li>▶ Verschrauben Sie den To-Go-Messereinsatz und den To-Go-Mixbecher mit einer Drehung im Uhrzeigersinn.</li><li>✓ Der To-Go-Messereinsatz und der To-Go-Mixbecher sind vollständig und fest verschraubt.</li><li>✓ Die Markierungen ▼ und ▲ sind aufeinander ausgerichtet.</li></ul>
Deckel auf To-Go-Mixbecher ist undicht.	Dichtung im Deckel fehlt. <ul style="list-style-type: none"><li>▶ Setzen Sie die Dichtung ein.</li></ul>

---

## 10 Transportieren, Lagern und Entsorgen

### 10.1 Altgerät entsorgen

Durch umweltgerechte Entsorgung können wertvolle Rohstoffe wiederverwendet werden.

1. Den Netzstecker der Netzanschlussleitung ziehen.
2. Die Netzanschlussleitung durchtrennen.
3. Das Gerät umweltgerecht entsorgen.

Informationen über aktuelle Entsorgungswege erhalten Sie bei Ihrem Fachhändler sowie Ihrer Gemeinde- oder Stadtverwaltung.



Dieses Gerät ist entsprechend der europäischen Richtlinie 2012/19/EU über Elektro- und Elektronikaltgeräte (waste electrical and electronic equipment – WEEE) gekennzeichnet.

Die Richtlinie gibt den Rahmen für eine EU-weit gültige Rücknahme und Verwertung der Altgeräte vor.

---

**Hinweis:** Der Einsatz des Kundendienstes ist im Rahmen der Hersteller-garantiebedingungen kostenfrei.

Detaillierte Informationen über die Garantiedauer und die Garantiebedingungen in Ihrem Land erhalten Sie bei unserem Kundendienst, Ihrem Händler oder auf unserer Website. Wenn Sie den Kundendienst kontaktieren, benötigen Sie die Erzeugnisnummer (E-Nr.) und die Fertigungsnummer (FD) Ihres Geräts. Die Kontaktdaten des Kundendienstes finden Sie im beiliegenden Kundendienstverzeichnis oder auf unserer Website.

### 11.1 Erzeugnisnummer (E-Nr.) und Fertigungsnummer (FD)

Die Erzeugnisnummer (E-Nr.) und die Fertigungsnummer (FD) finden Sie auf dem Typenschild des Geräts. Um Ihre Gerätedaten und die Kundendienst-Telefonnummer schnell wiederzufinden, können Sie die Daten notieren.

---

## 11 Kundendienst

Funktionsrelevante Original-Ersatzteile gemäß der entsprechenden Ökodesign-Verordnung erhalten Sie bei unserem Kundendienst für die Dauer von mindestens 7 Jahren ab dem Inverkehrbringen Ihres Geräts innerhalb des Europäischen Wirtschaftsraums.



**Further information and explanations are available online:**



## Table of contents

<b>1 Safety .....</b>	<b>26</b>		
1.1 General information.....	26		
1.2 Intended use.....	26		
1.3 Restriction on user group.....	27		
1.4 Safety instructions .....	27		
<b>2 Avoiding material damage.....</b>	<b>30</b>		
<b>3 Environmental protection and saving energy.....</b>	<b>30</b>		
3.1 Disposing of packaging .....	30		
<b>4 Unpacking and checking.....</b>	<b>30</b>		
4.1 Unpacking the appliance and parts .....	30		
4.2 Scope of delivery.....	30		
4.3 Setting up the appliance .....	30		
<b>5 Familiarising yourself with your appliance.....</b>	<b>31</b>		
5.1 Appliance .....	31		
5.2 Symbols.....	31		
5.3 Rotary switch .....	31		
5.4 Control panel.....	31		
5.5 Standby .....	32		
5.6 Programme buttons.....	32		
5.7 Safety systems .....	32		
<b>6 Basic operation .....</b>	<b>32</b>		
6.1 Preparing the blender jug and appliance.....	32	6.8 Processing food using the To-Go blender jug .....	34
6.2 Using the manual speed setting.....	33	6.9 Placing the lid on the To-Go blender jug .....	34
6.3 Using pulse function.....	33		
6.4 Using programmes.....	33	<b>7 Cleaning and servicing .....</b>	<b>34</b>
6.5 Using the pusher .....	33	7.1 Cleaning products .....	35
6.6 Adding more ingredients.....	33	7.2 Overview of cleaning .....	35
6.7 Emptying the blender jug .....	34	7.3 Using cleaning programme.....	35
		7.4 Preparing for cleaning.....	35
		<b>8 Application examples .....</b>	<b>35</b>
		8.1 Retrieve more recipes .....	37
		<b>9 Troubleshooting.....</b>	<b>38</b>
		<b>10 Transportation, storage and disposal .....</b>	<b>40</b>
		10.1 Disposing of old appliance ...	40
		<b>11 Customer Service.....</b>	<b>40</b>
		11.1 Product number (E-Nr.) and production number (FD).....	40



# 1 Safety

---

Observe the following safety instructions.

## 1.1 General information

- Read this instruction manual carefully.
- Keep the instruction manual and the product information safe for future reference or for the next owner.
- Do not connect the appliance if it has been damaged in transit.

## 1.2 Intended use

Only use this appliance:

- with genuine parts.
- for blending and puréeing.
- for pureeing and heating ingredients for soups.
- for making pancake batter, sorbets, spreads, sauces and ice cream.
- for crushing ice cubes.
- under supervision.
- for normal processing quantities and for normal processing times for domestic use.
- in private households and in enclosed spaces in a domestic environment at room temperature.
- up to an altitude of max. 2000 m above sea level.

Disconnect the appliance from the power supply when:

- not using the appliance.
- the appliance is unattended.
- assembling the appliance.
- taking the appliance apart.
- cleaning the appliance.
- approaching rotating parts.
- confronted with a fault.

### 1.3 Restriction on user group

This appliance can be used by persons with reduced physical, sensory or mental capabilities or a lack of experience and/or knowledge if they have been given supervision or instruction concerning use of the appliance in a safe way and if they understand the hazards involved.

Do not let children play with the appliance.

Cleaning and user maintenance must not be performed by children.

The appliance must not be used by children. Keep children away from the appliance and power cable.

### 1.4 Safety instructions

#### **WARNING – Risk of electric shock!**

If the appliance or the power cord is damaged, this is dangerous.

- ▶ Never operate a damaged appliance.
- ▶ Never operate an appliance with a cracked or fractured surface.
- ▶ Never pull on the power cord to unplug the appliance. Always unplug the appliance at the mains.
- ▶ If the appliance or the power cord is damaged, immediately unplug the power cord or switch off the fuse in the fuse box.
- ▶ Call customer services. → *Page 40*

Incorrect installation is dangerous.

- ▶ Connect and operate the appliance only in accordance with the specifications on the rating plate.

Improper repairs are dangerous.

- ▶ Repairs to the appliance should only be carried out by trained specialist staff.
- ▶ Only use genuine spare parts when repairing the appliance.
- ▶ If the power cord of this appliance is damaged, it must be replaced by the manufacturer, the manufacturer's Customer Service or a similarly qualified person in order to prevent any risk.

An ingress of moisture can cause an electric shock.

- ▶ Never immerse the appliance or the power cord in water or clean in the dishwasher.
- ▶ Only use the appliance in enclosed spaces.

- ▶ Never expose the appliance to intense heat or humidity.
- ▶ Do not use steam- or high-pressure cleaners to clean the appliance.

If the insulation of the power cord is damaged, this is dangerous.

- ▶ Never let the power cord come into contact with hot appliance parts or heat sources.
- ▶ Never let the power cord come into contact with sharp points or edges.
- ▶ Never kink, crush or modify the power cord.

**⚠ WARNING – Risk of fire!**

Intense heat may cause the appliance and other parts to catch fire.

- ▶ Never place the appliance on or near hot surfaces.

**⚠ WARNING – Risk of scalding!**

Hot food may splash out during processing and steam can escape from the lid.

- ▶ Add a maximum of 1800 ml of hot or frothing food.
- ▶ Be careful when processing hot food.
- ▶ Do not lean over the appliance.
- ▶ Do not process food that is hotter than 50 °C in the To-Go blender jug.
- ▶ Be careful if hot liquid is poured into the blender as it can be ejected out of the appliance due to a sudden steaming.
- ▶ Do not process food that is hotter than 70 °C in the blender jug.

**⚠ WARNING – Risk of injury!**

Operating the appliance with damaged parts may result in injury.

- ▶ Parts which show cracks or other damage or do not fit correctly must be replaced with genuine spare parts.

Improper use may cause injuries.

- ▶ Only use the appliance once it is fully assembled.

**⚠ WARNING – Risk of cutting!**

The blender knife has sharp blades.

- ▶ When cleaning and emptying the blender jug, watch out for the sharp blades.

- ▶ Never touch the edges of the blades with bare hands.

**⚠ WARNING – Risk of suffocation!**

Children may put packaging material over their heads or wrap themselves up in it and suffocate.

- ▶ Keep packaging material away from children.
- ▶ Do not let children play with packaging material.

Children may breathe in or swallow small parts, causing them to suffocate.

- ▶ Keep small parts away from children.
- ▶ Do not let children play with small parts.

**⚠ WARNING – Risk of harm to health!**

Soiling on surfaces may be harmful to health.

- ▶ Follow the cleaning instructions.
- ▶ Clean surfaces which come in contact with food before each use.

---

## 2 Avoiding material damage

### ATTENTION!

Improper use may cause material damage.

- ▶ Do not operate the appliance at no-load.
- ▶ Do not exceed maximum processing quantities.
- ▶ Never use the blender jug in the microwave or oven.
- ▶ Before use, check the blender jug for foreign objects and remove.
- ▶ Do not insert any objects in the blender jug except the pusher, e.g. knife or spoon.
- ▶ Never expose the blender jug to temperatures above 80 °C.

---

## 3 Environmental protection and saving energy

### 3.1 Disposing of packaging

The packaging materials are environmentally compatible and can be recycled.

- ▶ Sort the individual components by type and dispose of them separately.

---

## 4 Unpacking and checking

Find out here what you need to note when unpacking the appliance.

### 4.1 Unpacking the appliance and parts

1. Take the appliance out of the packaging.
2. Take all other parts and the accompanying documents out of the packaging and place them to hand.
3. Remove any packaging material.
4. Remove any stickers or film.

### 4.2 Scope of delivery

After unpacking all parts, check for any damage in transit and completeness of the delivery.

→ Fig. 1

---

<b>A</b>	Main unit
<b>B</b>	Blender jug
<b>C</b>	Lid and measuring cup
<b>D</b>	Pusher
<b>E</b>	To-Go blender jug with blade insert <sup>1</sup>
<b>F</b>	Lid with seal and closable mouthpiece <sup>1</sup>
<b>G</b>	User manual

---

<sup>1</sup> Depending on the appliance specifications

### 4.3 Setting up the appliance

1. Place the appliance on a stable, level, clean and flat work surface.
2. Adjust the power cable to the required length.
  - To shorten the cord, push it into the cord storage compartment.
  - To lengthen the cord again, pull it out of the cord storage compartment.
3. Do not insert the mains plug.

## 5 Familiarising yourself with your appliance

### 5.1 Appliance

You can find an overview of the parts of your appliance here.

→ Fig. 2



<b>1</b>	Main unit
<b>2</b>	Rotary switch
<b>3</b>	Blender jug
<b>4</b>	Scale
<b>5</b>	Lid with filling opening
<b>6</b>	Measuring cup
<b>7</b>	Pusher
<b>8</b>	Lid with closable mouthpiece <sup>1</sup>
<b>9</b>	Seal <sup>1</sup>
<b>10</b>	To-Go blender jug <sup>1</sup>
<b>11</b>	To-Go blade insert <sup>1</sup>
<b>12</b>	Power cord storage compartment



<sup>1</sup> Depending on the appliance specifications

**Note:** If an accessory is not included in the scope of supply, it can be ordered from customer service.

### 5.2 Symbols

You can find an overview of the symbols used on your appliance here.

Symbol	Explanation
	Position markings
	Open locking mechanism.

Symbol	Explanation
	Close locking mechanism.
	Never expose the blender jug to temperatures above 80 °C.

### 5.3 Rotary switch

The rotary switch is used to start and stop processing and select the speed.

Symbol	Description
0	Switch off the appliance.
on	Switch on the appliance.
min	Lowest speed: Emulsifying and processing food that should not be blended too fine.
max	Highest speed: Blending, puréeing and frothing food.
pulse	Instantaneous switching (pulse function): Highest speed as long as the rotary switch is held in this position.

**Tip:** You can adjust the speed steplessly between **min** and **max**.

### 5.4 Control panel

The control panel allows you to use certain functions of your appliance. Only the programs that are suitable for the accessory light up in the control panel.

**Note:** If the touch display is wet or soiled, this can restrict functioning.

→ Fig. 3

<b>1</b>	Programme buttons
----------	-------------------

## 5.5 Standby

If the rotary switch is set to **on** and you do not operate the appliance, your appliance will enter standby after 10 minutes. The control panel is not illuminated on standby. Operating the appliance will end standby, e.g. touch the control panel, turn the rotary switch or open/close the lid.

## 5.6 Programme buttons

When you switch on the appliance, only the program buttons available for the relevant accessory will light up.

Program:	Function
Clean	Precleaning blender jug.
Smoothie	Making smoothies.
Ice Crush	Chopping ice cubes.
Hot Soup	Making soups.
Shake	Preparing milkshakes and protein shakes.
Ice Cream	Making ice cream and sorbets.

### Notes

- For blending dry fruits, fibrous foodstuffs or seeds use **Smoothie** program.
- With **Hot Soup** program the ingredients heat up during high-speed blending.

## 5.7 Safety systems

You can find an overview of your appliance's safety systems here.

### Start lock-out

Start lock-out prevents your appliance from being switched on accidentally.

You can switch on and operate the appliance once the blender jug has been correctly positioned.

### Overload protection

The overload protection system prevents the motor and other components from being damaged through being overloaded.

---

## 6 Basic operation

### 6.1 Preparing the blender jug and appliance

1. Prepare the food, e.g. cut up large items of food into pieces.
2. Set the rotary switch to **0**.
3. Place the blender jug on the main unit and rotate clockwise until it engages.  
→ Fig. 4
4. Add the food to the blender jug.  
→ Fig. 5  
Never fill the blender jug above the 2000 ml mark.
5. Insert the measuring cup in the lid and place the lid on the blender jug.  
→ Fig. 6  
The ▼ and ▲ markings must match up.
6. Turn the lid in the direction <img alt="lock icon" data-bbox="865 700 880 715"/> until it clicks into place.  
→ Fig. 7  
The lid must be completely closed.
7. Insert mains plug.



## 6.2 Using the manual speed setting

**Requirement:** Blender jug and appliance are prepared.

→ "Preparing the blender jug and appliance", Page 32

1. Set the rotary switch to **on**.  
→ Fig. **8**
- ✓ The control panel lights up and the appliance is ready for operation.
2. Set the rotary switch to the recommended speed.  
→ Fig. **9**
3. Process the ingredients until you achieve the required result.

**Tip:** In order to prevent unwanted heating of food, process the ingredients for a shorter time or at a lower speed.

4. To end operation, set the rotary switch to **0**.  
→ Fig. **10**

## 6.3 Using pulse function

**Requirement:** Blender jug and appliance are prepared.

→ "Preparing the blender jug and appliance", Page 32

1. Set the rotary switch to **pulse** and hold it there.  
→ Fig. **11**
- ✓ The ingredients are processed at maximum speed.
2. Release the rotary switch.
- ✓ The rotary switch jumps to **0**.
- ✓ Processing stops.

## 6.4 Using programmes

**Requirement:** Blender jug and appliance are prepared.

→ "Preparing the blender jug and appliance", Page 32

1. Set the rotary switch to **on**.  
→ Fig. **8**
- ✓ The control panel lights up and the appliance is ready for operation.
2. Press the required programme button.  
→ Fig. **12**
3. Wait until the appliance stops.
4. To end operation, set the rotary switch to **0**.  
→ Fig. **10**

**Tip:** To pause the program, press the program button. To continue processing, press the program button again.

To stop the program prematurely, either press the selected program button for 3 seconds or set the rotary switch to **0**.

## 6.5 Using the pusher

1. Remove the measuring cup and insert the pusher into the filling opening.  
→ Fig. **13**
2. Push the food down.  
→ Fig. **13**

## 6.6 Adding more ingredients

1. During processing, remove the measuring cup and add the ingredients through the opening in the lid.  
→ Fig. **14**
2. To add greater quantities of ingredients, open the lid during processing.
- ✓ The appliance pauses.
3. Add the ingredients.  
→ Fig. **15**
4. Close the lid and continue processing.

## en Cleaning and servicing

At manual speed setting, the appliance automatically continues processing.

To continue processing when using a program, press the program button.

### 6.7 Emptying the blender jug

**Requirement:** The appliance has stopped.

1. Turn the blender jug anticlockwise and remove it from the main unit.  
→ Fig. 16
2. To pour out the processed food, remove the lid.  
→ Fig. 17

### 6.8 Processing food using the To-Go blender jug

1. Prepare the food.  
For example, cut large items of food into pieces.
2. Add the food to the To-Go blender jug.  
→ Fig. 18  
Observe the minimum and maximum processing quantities.
3. Place the To-Go blade insert on the To-Go blender jug.  
→ Fig. 19
4. Screw the To-Go blade insert and the To-Go blender jug in tightly.  
→ Fig. 20
  - The ▼ and ▲ markings must match up.
  - You can only connect the To-Go blade insert to the main unit when the To-Go blender jug is screwed on fully.
5. Set the rotary switch to 0.
6. Turn the To-Go blender jug upside down.  
→ Fig. 21

7. Place the To-Go blade insert on the main unit and rotate it in a clockwise direction until it locks into place.  
→ Fig. 21
8. Insert mains plug.
9. Set the rotary switch to the recommended speed or use a program.  
→ Fig. 22  
→ Fig. 23
10. Process the ingredients until you achieve the required result.
11. To end operation, set the rotary switch to 0.  
→ Fig. 24

### 6.9 Placing the lid on the To-Go blender jug

**Requirement:** The appliance has stopped.

1. Turn the To-Go blender jug anticlockwise and remove it from the main unit.  
→ Fig. 25
2. Turn the To-Go blender jug and unscrew the To-Go blade insert.  
→ Fig. 25
3. Insert the seal for the lid.  
→ Fig. 26
4. Close the mouthpiece on the lid.  
→ Fig. 26
5. Screw the lid and the To-Go blender jug in tightly.  
→ Fig. 26

---

## 7 Cleaning and servicing

To keep your appliance working efficiently for a long time, it is important to clean and maintain it carefully.

## 7.1 Cleaning products

Find out here which cleaning products are suitable for your appliance.

### ATTENTION!

Using unsuitable cleaning agents or incorrect cleaning may damage the appliance.

- ▶ Do not use cleaning agents containing alcohol or spirits.
- ▶ Do not use sharp, pointed or metal objects.
- ▶ Do not use abrasive cloths or cleaning agents.

## 7.2 Overview of cleaning

Clean all parts immediately after use so that residues do not dry on.

### ATTENTION!

Some parts may be damaged if they are put in a dishwasher.

- ▶ Only put dishwasher-safe parts in the dishwasher.
- ▶ Only use programmes that do not heat the water above 60 °C.
- ▶ Do not wedge plastic parts in the dishwasher.

Clean the individual parts as indicated in the table.

→ Fig. **27**

## 7.3 Using cleaning programme

You can use the cleaning programme to preclean the blender jug and the blade insert.

1. Follow the cleaning instructions in the table.  
→ Fig. **28**
2. Dispose of the cleaning fluid.
  - ✓ The most stubborn food residues are removed.
3. Clean the parts.

## 7.4 Preparing for cleaning

Separate the assembled parts before cleaning.

### ATTENTION!

Improper handling may damage the blades or the surface.

- ▶ Never set the blade insert down with the blade facing downwards.

→ Fig. **29** - **29**

# 8 Application examples

Always observe the maximum quantities and processing times in the tables. When processing the maximum quantity, use the maximum recommended time.

→ Fig. **30**

→ Fig. **31**

→ Fig. **32**

### Note

Restrictions on processing in the blender:

- It is only possible to mix spreads, such as peanut butter, coconut butter or nut spreads, with the pusher.
- Mayonnaise can only be made with 2 whole eggs.
- Use enough liquid when mixing solid food.

en Application examples

- Mix powdered food with sufficient liquid before blending, or dissolve it entirely in liquid. Examples of

powdered food include icing sugar, cocoa powder, roasted soy-beans, flour, protein powder.

- 
- Baklava
- 1000 g Chopped walnuts
  - 1 tsp Cinnamon
  - 6 tbsp Sugar
  - 350 g Butter
  - 1500 g Filo pastry
  - 1250 g Sugar
  - 1000 ml Water

**Sugar syrup:**

- Add 1250 g of sugar to the blender jug.
- Blend sugar for 15 seconds at level **max**.
- Add water and blend for 5 seconds at level **max**.

**Processing:**

- Mix the chopped walnuts with 6 tbsp sugar and 1 tsp cinnamon.
  - Melt the butter.
  - Grease a 33 x 40 cm baking dish with melted butter.
  - To create a stable base, stack 8 layers of filo pastry on top of each other and spread butter in between the layers.
  - Sprinkle with  $\frac{1}{8}$  of the walnut mixture.
  - Cover with 2 layers of filo pastry, brush each layer with butter, then sprinkle on the walnut mixture.
  - Repeat this process a few more times, until the walnut mixture is used up.
  - Cover with another 4 layers of filo pastry and brush each layer with butter.
  - Cut the baklava into diamonds or squares down to the bottom of the baking dish.
  - Bake for 10 minutes at 200 °C, then bake for 80 minutes at 150 °C until the baklava is golden yellow and crispy.
  - Take the baklava out of the oven and immediately pour the **sugar syrup** over it.
  - Leave to cool before serving.
-

## 8.1 Retrieve more recipes

- ▶ To retrieve more recipes online, scan the following QR code.



## 9 Troubleshooting

You can rectify minor faults on your appliance yourself. Read the troubleshooting information before contacting after-sales service. This will avoid unnecessary costs.

### **WARNING**

#### **Risk of electric shock!**

Improper repairs are dangerous.

- ▶ Repairs to the appliance should only be carried out by trained specialist staff.
- ▶ Only use genuine spare parts when repairing the appliance.
- ▶ If the power cord of this appliance is damaged, it must be replaced by the manufacturer, the manufacturer's Customer Service or a similarly qualified person in order to prevent any risk.

<b>Fault</b>	<b>Cause and troubleshooting</b>
The appliance is not working.	The mains plug of the power cord is not plugged in. ▶ Connect the appliance to the power supply.
	The circuit breaker in the fuse box has tripped. ▶ Check the circuit breaker in the fuse box.
	There has been a power cut. ▶ Check whether the lighting in your room or other appliances are working.
	The lid or blender jug are not locked or were removed during processing. <b>1.</b> Place the blender jug on the main unit and turn clockwise until it engages. <b>2.</b> Turn the lid in the direction  until it engages.
	To-Go blade insert is not locked into place. ▶ Place the To-Go blender jug with the To-Go blade insert onto the main unit and rotate in a clockwise direction until it locks into place.
	Programme was cancelled using the rotary switch. ▶ Set the rotary switch to <b>0</b> .
Appliance has a humming sound.	The blade is blocked or stiff. ▶ Set the rotary switch to <b>0</b> . ▶ Remove the blockage.

<b>Fault</b>	<b>Cause and troubleshooting</b>
Appliance switches off during use.	<p>Processing quantity is too big or processing time was too long.</p> <ul style="list-style-type: none"> <li>▶ Disconnect the appliance from the electricity.</li> <li>▶ Set the rotary switch to <b>0</b>.</li> <li>▶ Reduce the processing quantity.</li> <li>▶ Allow the appliance to cool down to deactivate the overload protection device.</li> </ul>
The programme does not start.	<p>The rotary switch is not set to <b>on</b>.</p> <ul style="list-style-type: none"> <li>▶ Set the rotary switch to <b>on</b>.</li> </ul>
The assembled To-Go blender jug cannot be placed on the main unit.	<p>To-Go blade insert is not screwed on correctly and the safety catch prevents it from being put on.</p> <ul style="list-style-type: none"> <li>▶ Screw the To-Go blade insert and the To-Go blender jug in by turning them in a clockwise direction.</li> <li>✓ The To-Go blender jug and To-Go blade insert are fully and tightly screwed in.</li> <li>✓ The ▼ and ▲ markings match up.</li> </ul>
Lid on To-Go blender jug is leaking.	<p>Seal is missing from the lid.</p> <ul style="list-style-type: none"> <li>▶ Insert the seal.</li> </ul>

---

## 10 Transportation, storage and disposal

### 10.1 Disposing of old appliance

Valuable raw materials can be re-used by recycling.

1. Unplug the appliance from the mains.
2. Cut through the power cord.
3. Dispose of the appliance in an environmentally friendly manner.

Information about current disposal methods are available from your specialist dealer or local authority.



This appliance is labelled in accordance with European Directive 2012/19/EU concerning used electrical and electronic appliances (waste electrical and electronic equipment - WEEE). The guideline determines the framework for the return and recycling of used appliances as applicable throughout the EU.

---

**Note:** Under the terms of the manufacturer's warranty the use of Customer Service is free of charge.

Detailed information on the warranty period and terms of warranty in your country is available from our after-sales service, your retailer or on our website.

If you contact Customer Service, you will require the product number (E-Nr.) and the production number (FD) of your appliance.

The contact details for Customer Service can be found in the enclosed Customer Service directory or on our website.

### 11.1 Product number (E-Nr.) and production number (FD)

You can find the product number (E-Nr.) and the production number (FD) on the appliance's rating plate.

Make a note of your appliance's details and the Customer Service telephone number to find them again quickly.

---

## 11 Customer Service

Function-relevant genuine spare parts according to the corresponding Eco-design Order can be obtained from Customer Service for a period of at least 7 years from the date on which your appliance was placed on the market within the European Economic Area.



**Pour plus d'informations, veuillez vous reporter au Guide de l'utilisateur numérique.**



## Table des matières

<b>1 Sécurité.....</b>	<b>42</b>		
1.1 Indications générales .....	42	6.7 Vider le bol mixeur .....	50
1.2 Conformité d'utilisation.....	42	6.8 Transformer les aliments avec la gourde .....	50
1.3 Restrictions du périmètre uti- lisateur .....	43	6.9 Installer le couvercle sur le bol mixeur à emporter.....	51
1.4 Consignes de sécurité .....	43		
<b>2 Prévenir les dégâts matériels... 46</b>		<b>7 Nettoyage et entretien .....</b>	<b>51</b>
<b>3 Protection de l'environnement et économies d'énergie ... 46</b>		7.1 Produits de nettoyage .....	51
3.1 Élimination de l'emballage .....	46	7.2 Guide de nettoyage.....	51
<b>4 Déballez et contrôlez .....</b>	<b>46</b>	7.3 Utiliser le programme de nettoyage.....	51
4.1 Déballez l'appareil et ses composants.....	46	7.4 Préparer le nettoyage.....	51
4.2 Contenu de la livraison .....	46	<b>8 Exemples d'utilisation .....</b>	<b>52</b>
4.3 Installer l'appareil .....	46	8.1 Consulter d'autres recettes .....	53
<b>5 Description de l'appareil.....</b>	<b>47</b>	<b>9 Dépannage .....</b>	<b>54</b>
5.1 Appareil .....	47	<b>10 Transport, entreposage et mise au rebut.....</b>	<b>56</b>
5.2 Symboles.....	47	10.1 Mettre au rebut un appareil usagé.....	56
5.3 Interrupteur rotatif.....	47	<b>11 Service après-vente .....</b>	<b>56</b>
5.4 Bandeau de commande .....	48	11.1 Numéro de produit (E-Nr) et numéro de fabrication (FD).....	56
5.5 Mode veille .....	48		
5.6 Touches de programme.....	48		
5.7 Systèmes de sécurité.....	48		
<b>6 Utilisation .....</b>	<b>48</b>		
6.1 Préparer le bol mixeur et l'appareil.....	48		
6.2 Utiliser le réglage manuel de la vitesse.....	49		
6.3 Utiliser le fonctionnement momentané .....	49		
6.4 Utiliser les programmes .....	49		
6.5 Utiliser le pilon poussoir.....	50		
6.6 Rajouter des ingrédients .....	50		



## 1 Sécurité

---

Respectez les consignes de sécurité suivantes.

### 1.1 Indications générales

- Lisez attentivement cette notice.
- Conservez la notice ainsi que les informations produit en vue d'une réutilisation ultérieure ou pour un futur nouveau propriétaire.
- Ne branchez pas l'appareil si ce dernier a été endommagé durant le transport.

### 1.2 Conformité d'utilisation

Utilisez l'appareil uniquement :

- avec des pièces d'origine,
- pour mixer et réduire en purée.
- pour réduire en purée et chauffer les ingrédients des soupes.
- pour préparer de la pâte à crêpes, des sorbets, des pâtes à tartiner, des sauces et de la crème glacée.
- pour broyer des glaçons.
- sous surveillance.
- pour les quantités de préparation et durées de traitement habituelles pour un ménage.
- pour un usage domestique privé et dans les pièces fermées d'un domicile, à la température ambiante.
- jusqu'à une altitude maximale de 2000 m au-dessus du niveau de la mer.

Débranchez l'appareil du secteur lorsque :

- vous n'utilisez pas l'appareil.
- vous ne surveillez pas l'appareil.
- vous assemblez l'appareil.
- vous démontez l'appareil.
- vous nettoyez l'appareil.
- vous vous approchez des pièces en rotation.
- vous détectez un défaut.

### 1.3 Restrictions du périmètre utilisateurs

Cet appareil peut être utilisé par des personnes aux capacités physiques, sensorielles ou mentales réduites ou des personnes inexpérimentées, à condition qu'elles soient surveillées ou qu'elles aient été informées de l'utilisation de l'appareil et qu'elles comprennent les risques inhérents à son usage.

Les enfants ne sont pas autorisés à jouer avec l'appareil.

Le nettoyage et l'entretien de l'appareil ne doivent pas être effectués par des enfants.

L'appareil ne doit pas être utilisé par des enfants. Les enfants doivent être tenus à distance de l'appareil et du cordon d'alimentation secteur.

### 1.4 Consignes de sécurité

#### **⚠ AVERTISSEMENT – Risque d'électrocution !**

Un appareil endommagé ou un cordon d'alimentation secteur endommagé est dangereux.

- ▶ N'utilisez jamais un appareil endommagé.
- ▶ Ne jamais faire fonctionner l'appareil avec une surface fissurée ou cassée.
- ▶ Ne tirez jamais sur le cordon d'alimentation secteur pour débrancher l'appareil du secteur. Débranchez toujours la fiche du cordon d'alimentation secteur.
- ▶ Si l'appareil ou le cordon d'alimentation secteur est endommagé, débranchez immédiatement le cordon d'alimentation secteur ou coupez le fusible dans le boîtier à fusibles.
- ▶ Appelez le service après-vente. → Page 56

Les installations non conformes sont dangereuses.

- ▶ Pour le raccordement et l'utilisation de l'appareil, respectez impérativement les indications figurant sur la plaque signalétique.

Les réparations non conformes sont dangereuses.

- ▶ Seul un personnel dûment qualifié peut entreprendre des réparations sur l'appareil.
- ▶ Seules des pièces de rechange d'origine peuvent être utilisées pour réparer l'appareil.

- ▶ Afin d'écarter tout danger quand le cordon d'alimentation secteur de cet appareil est endommagé, seul le fabricant ou son service après-vente ou toute autre personne de qualification équivalente est habilité à le remplacer.

L'infiltration d'humidité peut occasionner un choc électrique.

- ▶ Ne jamais plonger l'appareil ou le cordon d'alimentation secteur dans l'eau et ne pas les mettre au lave-vaisselle.
- ▶ Utiliser l'appareil uniquement dans des pièces fermées.
- ▶ Ne jamais exposer l'appareil à une forte chaleur ou humidité.
- ▶ Ne pas utiliser de nettoyeur vapeur ou haute pression pour nettoyer l'appareil.

Le cordon d'alimentation pose un danger si sa gaine de protection est endommagée.

- ▶ Ne mettez jamais en contact le cordon d'alimentation avec des sources de chaleur et des pièces chaudes de l'appareil.
- ▶ Ne mettez jamais en contact le cordon d'alimentation avec des pointes acérées ou arêtes tranchantes.
- ▶ Ne pliez, n'écrasez ou ne modifiez jamais le cordon d'alimentation.

### **⚠ AVERTISSEMENT – Risque d'incendie !**

Une forte chaleur risque de provoquer l'incendie de l'appareil et d'autres pièces.

- ▶ Ne jamais poser l'appareil sur des surfaces chaudes ou à proximité de celles-ci.

### **⚠ AVERTISSEMENT – Risque de brûlure !**

Pendant leur traitement, les aliments chauds peuvent gicler et de la vapeur peut s'échapper du couvercle.

- ▶ Verser au maximum 1800 ml de liquide très chaud ou moussant.
- ▶ Faire preuve de prudence lors de la transformation d'aliments chauds.
- ▶ Ne pas se pencher au-dessus de l'appareil.
- ▶ Ne pas traiter d'aliments chauds à plus de 50 °C dans la gourde.

- ▶ Prudence au moment de verser des liquides très chauds dans le blender car de la vapeur brûlante peut s'en échapper.
- ▶ Ne pas traiter d'aliments chauds à plus de 70 °C dans le bol blender.

### **⚠ AVERTISSEMENT – Risque de blessure !**

L'utilisation de l'appareil avec des pièces endommagées peut entraîner des blessures.

- ▶ Les pièces présentant des fissures ou autres défauts évidents ou qui sont mal positionnées doivent être remplacées par des pièces de rechange d'origine.

Une utilisation non conforme peut entraîner des blessures.

- ▶ Toujours assembler complètement l'appareil avant de l'utiliser.

### **⚠ AVERTISSEMENT – Risque de coupure !**

La lame du mixeur possède des lames très tranchantes.

- ▶ Lors du nettoyage et de la vidange du bol du mélangeur, faire attention aux lames aiguisées.
- ▶ Ne jamais toucher les tranchants de la lame à mains nues.

### **⚠ AVERTISSEMENT – Risque d'asphyxie !**

Les enfants risquent de s'envelopper dans les matériaux d'emballage ou de les mettre sur la tête et de s'étouffer.

- ▶ Conserver les matériaux d'emballage hors de portée des enfants.
- ▶ Ne jamais laisser les enfants jouer avec les emballages.

Les enfants risquent d'inhaler ou d'avalier des petits morceaux et s'étouffer.

- ▶ Conserver les petites pièces hors de portée des enfants.
- ▶ Ne pas laisser les enfants jouer avec les petites pièces.

### **⚠ AVERTISSEMENT – Risque de préjudice pour la santé !**

Les salissures en surface peuvent nuire à la santé.

- ▶ Respecter les consignes de nettoyage.
- ▶ Nettoyer les surfaces qui entrent en contact avec les denrées alimentaires avant chaque utilisation.

---

## 2 Prévenir les dégâts matériels

### ATTENTION !

Une utilisation non conforme peut entraîner des dommages matériels.

- ▶ Ne jamais faire tourner l'appareil à vide.
- ▶ Ne pas dépasser les quantités maximales indiquées.
- ▶ Ne jamais utiliser le bol mixeur dans un four micro-ondes ou traditionnel.
- ▶ Avant d'utiliser le bol mixeur, vérifier qu'il ne contient aucun corps étranger, et les retirer le cas échéant.
- ▶ Ne pas introduire d'objets autres que le pilon poussoir fourni, p. ex., de couteaux ou de cuillères, dans le bol mixeur.
- ▶ Ne jamais exposer le bol mixeur à une température supérieure à 80 °C.

---

## 3 Protection de l'environnement et économies d'énergie

### 3.1 Élimination de l'emballage

Les emballages sont écologiques et recyclables.

- ▶ Veuillez éliminer les pièces détachées après les avoir triées par matière.



Éliminez l'emballage en respectant l'environnement.

---

## 4 Déballez et contrôlez

Lisez ici les points que vous devez respecter lors du déballage.

### 4.1 Déballez l'appareil et ses composants

1. Retirer l'appareil de son emballage.
2. Sortir de l'emballage et préparer tous les autres composants ainsi que la documentation fournie.
3. Retirer les emballages.
4. Retirer les autocollants et les films présents.

### 4.2 Contenu de la livraison

Après avoir déballé le produit, inspectez toutes les pièces pour détecter d'éventuels dégâts dus au transport et pour vous assurer de l'intégralité de la livraison.

→ Fig. 1

---

<b>A</b>	Appareil de base
<b>B</b>	Bol mixeur
<b>C</b>	Couvercle et gobelet doseur
<b>D</b>	Pilon poussoir
<b>E</b>	Bol mixeur à emporter avec porte-lame <sup>1</sup>
<b>F</b>	Couvercle avec joint et clapet de consommation <sup>1</sup>
<b>G</b>	Notice d'utilisation

---

<sup>1</sup> Selon l'équipement de l'appareil

### 4.3 Installer l'appareil

1. Placer l'appareil sur un plan de travail stable, plan, propre et lisse.
2. Dérouler le cordon d'alimentation à la longueur nécessaire.

- Pour réduire la longueur du cordon, repousser le cordon dans le compartiment range cordon.
  - Pour réduire la longueur du cordon, le repousser dans le compartiment de rangement du cordon.
3. Ne pas brancher la fiche dans la prise de courant.

## 5 Description de l'appareil

### 5.1 Appareil

Cette section contient une vue d'ensemble des composants de votre appareil.

→ Fig. **2**





<b>1</b>	Appareil de base
<b>2</b>	Interrupteur rotatif
<b>3</b>	Bol mixeur
<b>4</b>	Échelle
<b>5</b>	Couvercle avec ouverture de remplissage
<b>6</b>	Gobelet doseur
<b>7</b>	Pilon pousoir
<b>8</b>	Couvercle avec clapet de consommation <sup>1</sup>
<b>9</b>	Joint <sup>1</sup>
<b>10</b>	Gourde <sup>1</sup>
<b>11</b>	Support de lames pour gourde <sup>1</sup>
<b>12</b>	Compartiment de rangement du cordon d'alimentation

<sup>1</sup> Selon l'équipement de l'appareil

**Remarque :** Si un accessoire n'a pas été livré d'origine, vous pouvez le commander auprès du Service après-vente.

### 5.2 Symboles

Vous trouverez ici une vue d'ensemble des symboles sur votre appareil.

Symbole	Explication
	Repères de positionnement
	Ouvrir le verrouillage.
	Fermer le verrouillage.
	Ne jamais exposer le bol mixeur à une température supérieure à 80 °C.

### 5.3 Interrupteur rotatif

L'interrupteur rotatif permet de démarrer et d'arrêter le traitement et de sélectionner la vitesse.

Symbole	Description
0	Mettre l'appareil hors tension.
on	Allumer l'appareil.
min	Vitesse faible : émulsionner et traiter des aliments qui ne doivent pas être entièrement broyés.
max	Vitesse élevée : mixer, réduire en purée et émulsionner des aliments.
pulse	Fonctionnement momentané : vitesse maximale tant que l'interrupteur rotatif est dans cette position.

**Conseil :** La vitesse peut être réglée progressivement entre **min** et **max**.

## 5.4 Bandeau de commande

Le bandeau de commande vous permet d'accéder à certaines fonctions de votre appareil. Seuls les programmes qui conviennent à l'accessoire s'allument sur le bandeau de commande.

**Remarque :** Si l'écran tactile est humide ou sale, cela pourrait compromettre son fonctionnement.

→ Fig. 3

### 1 Touches de programme

## 5.5 Mode veille

Si l'interrupteur rotatif est sur **on** et que vous n'utilisez pas l'appareil, votre appareil se met en veille au bout de 10 minutes. En mode veille, le bandeau de commande n'est pas allumé.

Toute manipulation de l'appareil interrompt le mode veille, p. ex. toucher le bandeau de commande, tourner l'interrupteur rotatif ou ouvrir et fermer le couvercle.

## 5.6 Touches de programme

Lorsque vous allumez l'appareil, seules les touches des programmes disponibles pour l'accessoire concerné s'allument.

Pro-gramme	Fonction
Clean	Prénettoyer le bol mixeur.
Smoothie	Préparer des smoothies.
Ice Crush	Broyer des glaçons.
Hot Soup	Préparer de la soupe.
Shake	Préparer des milkshakes et boissons protéinées.

Pro-gramme	Fonction
Ice Cream	Préparer des glaces et sorbets.

### Remarques

- Pour mixer des fruits secs, des aliments fibreux ou des graines, utilisez le programme **Smoothie**.
- Le programme **Hot Soup** permet de réchauffer les ingrédients tout en les mixant.

## 5.7 Systèmes de sécurité

Vous trouverez ici un aperçu des systèmes de sécurité de votre appareil.

### Sécurité anti-enclenchement

La sécurité anti-enclenchement empêche que votre appareil se mette en marche de façon intempestive. L'appareil peut être mis en marche et utilisé si le bol blender est placé correctement.

### Sécurité anti-surcharge

La sécurité anti-surcharge empêche que le moteur et d'autres composants ne soient endommagés suite à une charge trop élevée.

## 6 Utilisation

### 6.1 Préparer le bol mixeur et l'appareil

1. Préparer les aliments, p. ex. couper les aliments de grande taille en morceaux.
2. Amenez l'interrupteur rotatif sur **0**.
3. Posez le bol mixeur sur l'unité principale, puis tournez-le dans le sens des aiguilles d'une montre jusqu'à ce qu'il se verrouille.

→ Fig. 4



4. Verser les aliments dans le bol mixeur.

→ Fig. **5**

Ne jamais remplir le bol mixeur au-delà du repère 2 000 ml.

5. Enfoncer le gobelet doseur dans le couvercle et placer le couvercle sur le bol mixeur.

→ Fig. **6**

Les repères ▼ et ▲ doivent être alignés l'un par rapport à l'autre.

6. Tourner le couvercle dans le sens <img alt="lock icon" data-bbox="92 300 110 317"/> jusqu'à ce qu'il se verrouille.

→ Fig. **7**

Il faut que le couvercle soit complètement fermé.

7. Brancher la fiche dans la prise de courant.

## 6.2 Utiliser le réglage manuel de la vitesse

**Condition :** Le bol mixeur et l'appareil sont opérationnels.

→ "Préparer le bol mixeur et l'appareil", Page 48

1. Amener l'interrupteur rotatif sur on.

→ Fig. **8**

- ✓ Le bandeau de commande s'allume et l'appareil est opérationnel.

2. Commuter l'interrupteur rotatif sur la vitesse recommandée.

→ Fig. **9**

3. Traiter les ingrédients jusqu'à avoir atteint le résultat souhaité.

**Conseil :** Pour éviter que les aliments ne se réchauffent trop, faites-les cuire moins longtemps ou à une vitesse plus lente.

4. Pour arrêter l'appareil, amenez l'interrupteur rotatif sur 0.

→ Fig. **10**

## 6.3 Utiliser le fonctionnement momentané

**Condition :** Le bol mixeur et l'appareil sont opérationnels.

→ "Préparer le bol mixeur et l'appareil", Page 48

1. Amener l'interrupteur rotatif sur **pulse** et le maintenir dans cette position.

→ Fig. **11**

- ✓ Les ingrédients sont traités à la vitesse maximale.

2. Relâcher l'interrupteur rotatif.

- ✓ L'interrupteur rotatif passe sur 0.

- ✓ Le traitement s'arrête.

## 6.4 Utiliser les programmes

**Condition :** Le bol mixeur et l'appareil sont opérationnels.

→ "Préparer le bol mixeur et l'appareil", Page 48

1. Amener l'interrupteur rotatif sur on.

→ Fig. **8**

- ✓ Le bandeau de commande s'allume et l'appareil est opérationnel.

2. Appuyer sur la touche du programme souhaité.

→ Fig. **12**

3. Attendez que l'appareil s'arrête.

4. Pour arrêter l'appareil, amenez l'interrupteur rotatif sur 0.

→ Fig. **10**

**Conseil :** Pour interrompre le programme, appuyez sur la touche de programme. Pour poursuivre la préparation, appuyez de nouveau sur la touche du programme.

Pour arrêter prématurément le programme, maintenir la touche du programme souhaité pendant 3 secondes ou ramener l'interrupteur rotatif sur 0.

## 6.5 Utiliser le pilon poussoir

1. Retirer le gobelet doseur et insérer le pilon poussoir dans le trou de remplissage.  
→ Fig. **13**
2. Pousser les aliments vers le bas.  
→ Fig. **13**

## 6.6 Rajouter des ingrédients

1. Pendant le traitement, retirer le gobelet doseur et remplir les ingrédients par l'orifice dans le couvercle.  
→ Fig. **14**
  2. Pour rajouter de grandes quantités d'ingrédient pendant la préparation, ouvrir le couvercle.
- ✓ L'appareil se met en pause.
3. Verser les ingrédients.  
→ Fig. **15**
  4. Refermer le couvercle et poursuivre la préparation.  
En mode de réglage manuel de la vitesse, l'appareil poursuit la préparation automatiquement. Pour poursuivre la préparation alors qu'un programme se déroule, appuyer sur la touche du programme.

## 6.7 Vider le bol mixeur

**Condition :** L'appareil est à l'arrêt.

1. Tourner le bol mixeur dans le sens inverse des aiguilles d'une montre et le retirer de l'appareil de base.  
→ Fig. **16**
2. Pour retirer tous les aliments transformés, retirez le couvercle.  
→ Fig. **17**

## 6.8 Transformer les aliments avec la gourde

1. Préparez les aliments.  
Coupez par exemple les gros aliments en morceaux.
2. Versez les aliments dans le bol mixeur à emporter.  
→ Fig. **18**  
Respecter les quantités minimales et maximales à traiter.
3. Posez le porte-lame sur le bol mixeur à emporter.  
→ Fig. **19**
4. Vissez fermement le porte-lame sur le bol mixeur à emporter.  
→ Fig. **20**
  - Les repères ▼ et ▲ doivent être alignés les uns par rapport aux autres.
  - Le porte-lame à emporter peut uniquement être fixé à l'unité principale si le bol mixeur à emporter est parfaitement vissé.
5. Amenez l'interrupteur rotatif sur 0.
6. Retournez le bol mixeur à emporter.  
→ Fig. **21**
7. Posez le porte-lame à emporter sur l'unité principale et tournez-le dans le sens des aiguilles d'une montre jusqu'à ce qu'il se verrouille.  
→ Fig. **21**
8. Brancher la fiche dans la prise de courant.
9. Commuter l'interrupteur rotatif sur la vitesse recommandée ou utiliser un programme.  
→ Fig. **22**  
→ Fig. **23**
10. Traiter les ingrédients jusqu'à avoir atteint le résultat souhaité.

11. Pour arrêter l'appareil, amenez l'interrupteur rotatif sur 0.

→ Fig. **24**

## 6.9 Installer le couvercle sur le bol mixeur à emporter

**Condition :** L'appareil est immobilisé.

1. Tournez le bol mixeur à emporter dans le sens inverse des aiguilles d'une montre et retirez-le de l'unité principale.  
→ Fig. **25**
2. Retournez le bol mixeur à emporter et dévissez le porte-lame.  
→ Fig. **25**
3. Placez le joint pour le couvercle.  
→ Fig. **26**
4. Fermez le clapet sur le couvercle.  
→ Fig. **26**
5. Vissez fermement le couvercle sur le bol mixeur à emporter.  
→ Fig. **26**

---

## 7 Nettoyage et entretien

Pour que votre appareil reste longtemps opérationnel, nettoyez-le et entretenez-le avec soin.

### 7.1 Produits de nettoyage

Apprenez ici quels produits de nettoyage sont adaptés à votre appareil.

#### ATTENTION !

Des produits de nettoyage inappropriés ainsi qu'un nettoyage incorrect peuvent endommager l'appareil.

- ▶ Ne pas utiliser de produit nettoyant contenant de l'alcool ou de l'alcool à brûler.
- ▶ Ne pas utiliser d'objets acérés, pointus ou métalliques.

- ▶ Ne pas utiliser de chiffons abrasifs ou de produits nettoyants.

### 7.2 Guide de nettoyage

Après utilisation, nettoyer immédiatement toutes les pièces afin d'éviter que les résidus ne sèchent.

#### ATTENTION !

Certains composants peuvent être endommagés lors du nettoyage au lave-vaisselle.

- ▶ Nettoyer au lave-vaisselle uniquement les composants adaptés.
- ▶ Utiliser uniquement des programmes qui ne chauffent pas l'eau à plus de 60 °C.
- ▶ Ne pas coincer les pièces en plastique dans le lave-vaisselle.

Nettoyer les différents composants comme indiqué dans le tableau.

→ Fig. **27**

### 7.3 Utiliser le programme de nettoyage

Le programme de nettoyage vous permet de pré-nettoyer le bol mixeur et le porte-lame.

1. Suivre les instructions de nettoyage figurant dans le tableau.  
→ Fig. **28**
2. Videz le liquide de nettoyage.
  - ✓ Les restes alimentaires les plus grossiers sont éliminés.
3. Nettoyez les pièces.

### 7.4 Préparer le nettoyage

Séparer les parties assemblées avant le nettoyage.

## ATTENTION !

Une manipulation incorrecte risque d'endommager les lames ou la surface de pose.

- ▶ Ne jamais poser le porte-lame avec les lames orientées vers le bas.

→ Fig. **29** - **29**

---

## 8 Exemples d'utilisation

Respectez impérativement les quantités maximales et durées de traitement énoncées dans les tableaux. Si vous traitez la quantité maximale, utilisez le temps de traitement maximal recommandé.

→ Fig. **30**

→ Fig. **31**

→ Fig. **32**

### Remarque

Conditions d'utilisation du mixeur :

- Le mixage de pâtes à tartiner comme le beurre de cacahuète, de noix de coco ou de noix est uniquement possible avec le pilon poussoir.

- La mayonnaise ne peut être préparée qu'avec 2 œufs entiers.
- Mélanger les aliments durs avec suffisamment de liquide.
- Avant de les mixer, mélanger les aliments en poudre avec suffisamment de liquide ou les dissoudre complètement dans du liquide. Des aliments en poudre sont p. ex. du sucre glace, du cacao en poudre, de la farine, de la poudre de protéine.

---

### Baklava

- 1000 g de cerneaux de noix hachés
- 1 c. à c. de cannelle
- 6 c. à s. de sucre
- 350 g de beurre
- 1500 g de pâte Filo
- 1250 g de sucre
- 1000 ml d'eau

### Sirop de sucre :

- Verser 1250 g de sucre dans le bol mixeur.
- Mixer le sucre pendant 15 secondes sur la position **max**.
- Ajouter l'eau et mixer pendant 5 secondes sur la position **max**.

### Préparation :

- Ajouter les cerneaux de noix avec 6 c. à s. de sucre et 1 c. à c. de cannelle et mixer le tout.
- Faire fondre le beurre.
- Enduire un moule de 33 x 40 cm avec le beurre fondu.
- Pour obtenir un fond stable, étaler 8 couches de pâte Filo les unes sur les autres en veillant à badigeonner chaque couche de beurre.
- Répandre  $\frac{1}{5}$  du mélange à base de noix.

- Couvrir avec 2 couches de pâte Filo, badigeonner de beurre, puis répandre une nouvelle couche de mélange à base de noix.
  - Répéter l'opération plusieurs fois jusqu'à ce que le mélange à base de noix soit épuisé.
  - Couvrir avec 4 couches de pâte Filo en veillant à badigeonner chaque couche de beurre fondu.
  - Inciser le baklava en losanges ou en carrés jusqu'au fond du moule.
  - Faire cuire pendant 10 minutes à 200 °C, puis 80 minutes à 150 °C jusqu'à ce que le baklava soit bien doré et croustillant.
  - Sortir le baklava du four et arroser immédiatement avec le **sirop de sucre**.
  - Laisser refroidir avant de servir.
- 

## 8.1 Consulter d'autres recettes

- ▶ Pour consulter d'autres recettes en ligne, scannez le code QR suivant.



## 9 Dépannage

Vous pouvez corriger par vous-même les petits défauts de votre appareil. Lisez les renseignements de dépannage avant de contacter le service consommateurs. Vous vous épargnerez ainsi des dépenses inutiles.

### **AVERTISSEMENT** **Risque d'électrocution !**

Les réparations non conformes sont dangereuses.

- ▶ Seul un personnel dûment qualifié peut entreprendre des réparations sur l'appareil.
- ▶ Seules des pièces de rechange d'origine peuvent être utilisées pour réparer l'appareil.
- ▶ Afin d'écartier tout danger quand le cordon d'alimentation secteur de cet appareil est endommagé, seul le fabricant ou son service après-vente ou toute autre personne de qualification équivalente est habilité à le remplacer.

Défaut	Cause et dépannage
L'appareil ne fonctionne pas.	La fiche secteur du cordon d'alimentation secteur n'est pas branchée. <ul style="list-style-type: none"> <li>▶ Branchez l'appareil au réseau électrique.</li> </ul>
	Le fusible dans le coffret à fusibles s'est déclenché. <ul style="list-style-type: none"> <li>▶ Vérifiez le fusible dans le boîtier à fusibles.</li> </ul>
	L'alimentation électrique est tombée en panne. <ul style="list-style-type: none"> <li>▶ Vérifiez si l'éclairage du compartiment ou d'autres appareils dans la pièce.</li> </ul>
	Le couvercle ou le bol mixeur ne sont pas verrouillés ou ont été retirés pendant la préparation. <ol style="list-style-type: none"> <li>1. Placez le bol mixeur sur l'appareil de base et tournez-le dans le sens des aiguilles d'une montre jusqu'à ce qu'il s'enclenche.</li> <li>2. Tournez le couvercle dans le sens  jusqu'à ce qu'il se verrouille.</li> </ol>
	Le porte-lame pour gourde n'est pas verrouillé. <ul style="list-style-type: none"> <li>▶ Poser la gourde avec son support de lames sur le support puis tournez-le dans le sens des aiguilles d'une montre jusqu'à ce qu'il se verrouille.</li> </ul>
	Le programme a été interrompu avec l'interrupteur rotatif. <ul style="list-style-type: none"> <li>▶ Amenez l'interrupteur rotatif sur 0.</li> </ul>
L'appareil bourdonne.	La lame est bloquée ou grippée. <ul style="list-style-type: none"> <li>▶ Amenez l'interrupteur rotatif sur 0.</li> <li>▶ Supprimez le blocage.</li> </ul>

<b>Défaut</b>	<b>Cause et dépannage</b>
L'appareil s'éteint pendant son utilisation.	La quantité à traiter est trop importante ou la durée de traitement est trop longue. <ul style="list-style-type: none"><li>▶ Débranchez l'appareil du secteur.</li><li>▶ Amenez l'interrupteur rotatif sur <b>0</b>.</li><li>▶ Réduisez la quantité d'ingrédients à préparer.</li><li>▶ Laissez l'appareil refroidir pour désactiver la protection anti-surcharge.</li></ul>
Le programme ne démarre pas.	L'interrupteur rotatif ne se trouve pas sur <b>on</b> . <ul style="list-style-type: none"><li>▶ Amenez l'interrupteur rotatif sur <b>on</b>.</li></ul>
Le bol mixeur à emporter assemblé ne peut pas être installé sur l'appareil de base.	L'insert de lame pour gourde n'est pas correctement vissé et le verrouillage de sécurité empêche sa mise en place. <ul style="list-style-type: none"><li>▶ Vissez le porte-lame à emporter sur le bol mixeur à emporter en le faisant tourner dans le sens des aiguilles d'une montre.</li><li>✓ Le bol mixeur à emporter et son porte-lame sont vissés complètement et fermement.</li><li>✓ Les repères ▼ et ▲ doivent être alignés.</li></ul>
Le couvercle du bol mixeur à emporter n'est pas étanche.	Il manque le joint dans le couvercle. <ul style="list-style-type: none"><li>▶ Posez le joint.</li></ul>

---

## 10 Transport, entreposage et mise au rebut

### 10.1 Mettre au rebut un appareil usagé

La destruction dans le respect de l'environnement permet de récupérer de précieuses matières premières.

1. Débrancher la fiche du cordon d'alimentation secteur.
2. Couper le cordon d'alimentation secteur.
3. Éliminez l'appareil dans le respect de l'environnement.

Vous trouverez des informations sur les circuits actuels d'élimination auprès de votre revendeur spécialisé ou de l'administration de votre commune/ville.



Cet appareil est marqué selon la directive européenne 2012/19/UE relative aux appareils électriques et électroniques usagés (waste electrical and electronic equipment - WEEE).

La directive définit le cadre pour une reprise et une récupération des appareils usagés applicables dans les pays de la CE.

---

ans à partir de la mise sur le marché de l'appareil dans l'espace économique européen.

**Remarque :** Dans le cadre des conditions de la garantie, le recours au service après-vente est gratuit.

Pour plus d'informations sur la durée et les conditions de la garantie dans votre pays, adressez-vous à notre service après-vente, à votre revendeur ou consultez notre site Web. Lorsque vous contactez le service après-vente, vous avez besoin du numéro de produit (E-Nr.) et du numéro de fabrication (FD) de votre appareil. Vous trouverez les données de contact du service après-vente dans la liste ci-jointe ou sur notre site Web.

### 11.1 Numéro de produit (E-Nr) et numéro de fabrication (FD)

Le numéro de série (E-Nr.) et le numéro de fabrication (FD) sont indiqués sur la plaque signalétique de l'appareil.

Pour retrouver rapidement les données de votre appareil et le numéro de téléphone du service consommateurs, n'hésitez pas à les recopier ailleurs.

---

## 11 Service après-vente

Les pièces de rechange relatives au fonctionnement de l'appareil et conformes à l'ordonnance d'écoconception correspondante sont disponibles auprès de notre service après-vente pour une durée d'au moins 7



**Per ulteriori informazioni, si prega di fare riferimento alla Guida utente digitale.**



## Indice

<b>1 Sicurezza .....</b>	<b>58</b>		
1.1 Avvertenze generali.....	58	6.6 Aggiunta di ingredienti .....	66
1.2 Utilizzo conforme all'uso previsto .....	58	6.7 Come svuotare il bicchiere frullatore.....	66
1.3 Limitazione di utilizzo.....	59	6.8 Lavorazione degli alimenti con il bicchiere frullatore To-Go.....	66
1.4 Avvertenze di sicurezza.....	59	6.9 Applicazione del coperchio sul bicchiere frullatore To-Go..	67
<b>2 Prevenzione di danni materiali.....</b>	<b>62</b>	<b>7 Pulizia e cura .....</b>	<b>67</b>
<b>3 Tutela dell'ambiente e risparmio .....</b>	<b>62</b>	7.1 Detergenti .....	67
3.1 Smaltimento dell'imballaggio ..	62	7.2 Panoramica per la pulizia.....	67
<b>4 Disimballaggio e controllo .....</b>	<b>62</b>	7.3 Utilizzo del programma di pulizia .....	67
4.1 Disimballaggio dell'apparecchio e dei componenti .....	62	7.4 Preparazione per la pulizia.....	68
4.2 Contenuto della confezione ....	62	<b>8 Esempi d'impiego .....</b>	<b>68</b>
4.3 Installazione dell'apparecchio.....	62	8.1 Visualizzare altre ricette.....	69
<b>5 Conoscere l'apparecchio.....</b>	<b>63</b>	<b>9 Sistemazione guasti.....</b>	<b>70</b>
5.1 Apparecchio .....	63	<b>10 Trasporto, immagazzinamento e smaltimento .....</b>	<b>72</b>
5.2 Simboli.....	63	10.1 Rottamazione di un apparecchio dismesso .....	72
5.3 Manopola.....	63	<b>11 Servizio di assistenza clienti..</b>	<b>72</b>
5.4 Pannello di comando .....	64	11.1 Codice prodotto (E-Nr.) e codice di produzione (FD) ....	72
5.5 Stand-by .....	64		
5.6 Tasti di programma.....	64		
5.7 Sistemi di sicurezza.....	64		
<b>6 Comandi di base .....</b>	<b>64</b>		
6.1 Preparazione del bicchiere frullatore e dell'apparecchio....	64		
6.2 Utilizzo della regolazione della velocità manuale .....	65		
6.3 Utilizzo del funzionamento «pulser» .....	65		
6.4 Utilizzo dei programmi .....	65		
6.5 Utilizzo del pestello .....	66		



## 1 Sicurezza

---

Osservare le seguenti avvertenze di sicurezza.

### 1.1 Avvertenze generali

- Leggere attentamente le presenti istruzioni.
- Conservare le istruzioni e le informazioni sul prodotto per il successivo utilizzo o per il futuro proprietario.
- Non collegare l'apparecchio se ha subito danni durante il trasporto.

### 1.2 Utilizzo conforme all'uso previsto

Utilizzare l'apparecchio soltanto:

- con le parti originali;
- per mescolare e passare alimenti.
- per frullare e riscaldare gli ingredienti per le minestre.
- per preparare impasti per crespelle, sorbetti, creme spalmabili, salse e gelati.
- Per frantumare cubetti di ghiaccio.
- sotto sorveglianza;
- per quantità e tempi di lavoro usuali nell'attività domestica.
- in case private e in locali chiusi in ambito domestico a temperatura ambiente;
- fino a un'altitudine di massimo 2000 m sul livello del mare.

Scollegare l'apparecchio dall'alimentazione elettrica se:

- Non usare l'apparecchio.
- l'apparecchio non viene sorvegliato.
- l'apparecchio viene rimontato.
- l'apparecchio viene smontato.
- l'apparecchio viene pulito.
- parti rotanti sono vicine.
- si verifica un errore.

### 1.3 Limitazione di utilizzo

Questo apparecchio può essere usato da persone con ridotte facoltà psichiche, sensoriali o mentali o con conoscenze e/o esperienza insufficienti, purché siano sotto il controllo di persone adulte o siano stati istruiti sull'uso sicuro dell'apparecchio e abbiano compreso i pericoli connessi all'uso dello stesso.

I bambini non devono giocare con l'apparecchio.

Ai bambini è vietato eseguire la pulizia e manutenzione di competenza dell'utente.

L'uso di questo apparecchio è vietato ai bambini. Tenere i bambini lontani dall'apparecchio e dal cavo di alimentazione.

### 1.4 Avvertenze di sicurezza

#### **⚠ AVVERTENZA – Pericolo di scosse elettriche!**

Un apparecchio o un cavo di alimentazione danneggiati costituiscono un pericolo.

- ▶ Non mettere mai in funzione un apparecchio danneggiato.
- ▶ Non utilizzare mai un apparecchio con la superficie danneggiata.
- ▶ Non tirare mai il cavo di collegamento alla rete elettrica per staccare l'apparecchio dalla rete elettrica. Staccare sempre la spina del cavo di alimentazione.
- ▶ Se l'apparecchio o il cavo di alimentazione è danneggiato, staccare subito la spina di alimentazione del cavo di alimentazione e spegnere il fusibile nella scatola dei fusibili.
- ▶ Rivolgersi al servizio di assistenza clienti. → *Pagina 72*

Le installazioni effettuate in modo non appropriato costituiscono un pericolo.

- ▶ Collegare e utilizzare l'apparecchio solo in conformità con i dati indicati sulla targhetta identificativa.

Gli interventi di riparazione effettuati in modo non appropriato rappresentano una fonte di pericolo.

- ▶ Solo il personale adeguatamente specializzato e formato può eseguire riparazioni sull'apparecchio.
- ▶ Per la riparazione dell'apparecchio possono essere impiegati soltanto pezzi di ricambio originali.

- ▶ Al fine di evitare pericoli, se il cavo di alimentazione di questo apparecchio subisce danni deve essere sostituito dal produttore, dal suo servizio di assistenza clienti o da persona in possesso di simile qualifica.

L'infiltrazione di umidità può provocare una scarica elettrica.

- ▶ Non immergere mai l'apparecchio o il cavo di alimentazione nell'acqua e non metterli in lavastoviglie.
- ▶ Utilizzare l'apparecchio esclusivamente in luoghi chiusi.
- ▶ Non esporre mai l'apparecchio a calore e umidità eccessivi.
- ▶ Non lavare l'apparecchio con pulitori a vapore o idropulitrici.

Un isolamento danneggiato del cavo di allacciamento alla rete costituisce un pericolo.

- ▶ Non mettere mai il cavo di allacciamento alla rete a contatto con fonti di calore o parti dell'apparecchio calde.
- ▶ Non mettere mai il cavo di allacciamento alla rete a contatto con spigoli vivi.
- ▶ Non piegare, schiacciare o modificare mai il cavo di allacciamento alla rete.

### **AVVERTENZA – Pericolo di incendio!**

Un surriscaldamento eccessivo può provocare un incendio all'apparecchio e ad altri componenti.

- ▶ Non disporre mai l'apparecchio sopra oppure in prossimità di superfici calde.

### **AVVERTENZA – Pericolo di scottature!**

Gli alimenti caldi possono schizzare durante la lavorazione e il vapore può fuoriuscire dal coperchio.

- ▶ Versare max 1800 ml di alimenti bollenti o che formano schiuma.
- ▶ Prestare attenzione durante la lavorazione di alimenti caldi.
- ▶ Non chinarsi sull'apparecchio.
- ▶ Non lavorare alimenti caldi con una temperatura superiore a 50 °C nel bicchiere frullatore To-Go.
- ▶ Prestare attenzione nel versare liquidi molto caldi nel frullatore, in quanto può fuoriuscire vapore bollente.

- ▶ Non lavorare alimenti caldi con una temperatura superiore a 70 °C nel bicchiere frullatore.

### **⚠ AVVERTENZA – Pericolo di lesioni!**

L'azionamento dell'apparecchio con componenti danneggiati può causare lesioni.

- ▶ Sostituire i componenti che presentano incrinature o altri danni o che non possono essere alloggiati correttamente nella propria sede con ricambi originali.

L'utilizzo non conforme può causare lesioni.

- ▶ Utilizzare l'apparecchio soltanto in stato di completo assemblaggio.

### **⚠ AVVERTENZA – Pericolo di taglio!**

La lama del mixer presenta lame taglienti.

- ▶ Prestare attenzione alle lame taglienti durante la pulizia e lo svuotamento del bicchiere frullatore.
- ▶ Non toccare mai le lame a mani nude.

### **⚠ AVVERTENZA – Pericolo di soffocamento!**

I bambini potrebbero mettersi in testa il materiale di imballaggio o avvolgersi nello stesso, rimanendo soffocati.

- ▶ Tenere lontano il materiale di imballaggio dai bambini.
- ▶ Vietare ai bambini di giocare con materiali d'imballaggio.

I bambini possono inspirare o ingoiare le parti piccole, rimanendo soffocati.

- ▶ Tenere i bambini lontano dalle parti piccole.
- ▶ Non lasciare che i bambini giochino con le parti piccole.

### **⚠ AVVERTENZA – Pericolo di danni alla salute!**

La sporcizia sulle superfici può nuocere alla salute.

- ▶ Attenersi alle istruzioni per la pulizia.
- ▶ Pulire le superfici che vengono a contatto con gli alimenti prima di ogni utilizzo.

## 2 Prevenzione di danni materiali

### ATTENZIONE!

L'utilizzo non conforme può causare danni materiali.

- ▶ Non mettere mai l'apparecchio in funzione a vuoto.
- ▶ Non superare le quantità massime di lavorazione.
- ▶ Non utilizzare mai il bicchiere frullatore nel forno a microonde o nel forno.
- ▶ Prima di utilizzare il bicchiere frullatore, individuare e rimuovere eventuali corpi estranei.
- ▶ A eccezione dell'apposito pestello non introdurre oggetti nel bicchiere frullatore, ad es. coltelli o cucchiari.
- ▶ Non esporre mai il bicchiere frullatore a temperature superiori a 80 °C.

## 3 Tutela dell'ambiente e risparmio

### 3.1 Smaltimento dell'imballaggio

I materiali dell'imballaggio sono rispettosi dell'ambiente e possono essere riutilizzati.

- ▶ Smaltire le singole parti distintamente secondo il tipo di materiale.

## 4 Disimballaggio e controllo

Di seguito sono riportate le avvertenze da osservare durante il disimballaggio.

### 4.1 Disimballaggio dell'apparecchio e dei componenti

1. Estrarre dalla confezione l'apparecchio.
2. Estrarre dalla confezione tutti gli altri componenti e i documenti di accompagnamento e renderli disponibili.
3. Rimuovere il materiale d'imballaggio
4. Togliere le etichette e le pellicole che ricoprono l'apparecchio.

### 4.2 Contenuto della confezione

Dopo il disimballaggio controllare che tutti i componenti siano presenti e che non presentino danni dovuti al trasporto.

→ Fig. 1

<b>A</b>	Apparecchio base
<b>B</b>	Bicchiere frullatore
<b>C</b>	Coperchio e misurino
<b>D</b>	Pestello
<b>E</b>	Bicchiere frullatore To-Go con gruppo lame <sup>1</sup>
<b>F</b>	Coperchio con guarnizione e apertura per bere chiudibile <sup>1</sup>
<b>G</b>	Istruzioni per l'uso

<sup>1</sup> In funzione dell'allestimento dell'apparecchio

### 4.3 Installazione dell'apparecchio

1. Collocare l'apparecchio su un piano di lavoro stabile, piano, pulito e liscio.
2. Regolare il cavo di alimentazione alla lunghezza necessaria.

- Per accorciare la lunghezza del cavo, inserirlo nell'apposito vano.
  - Per aumentare nuovamente la lunghezza del cavo, estrarre il cavo dal vano portacavo.
3. Non inserire la spina di alimentazione.

## 5 Conoscere l'apparecchio

### 5.1 Apparecchio

Di seguito è riportata una panoramica dei componenti dell'apparecchio.  
→ Fig. **2**





<b>1</b>	Apparecchio base
<b>2</b>	Manopola
<b>3</b>	Bicchiere frullatore
<b>4</b>	Scala graduata
<b>5</b>	Coperchio con apertura di riempimento
<b>6</b>	Misurino
<b>7</b>	Pestello
<b>8</b>	Coperchio con apertura per bere chiudibile <sup>1</sup>
<b>9</b>	Guarnizione <sup>1</sup>
<b>10</b>	Bicchiere frullatore To-Go <sup>1</sup>
<b>11</b>	Gruppo lame To-Go <sup>1</sup>
<b>12</b>	Vano portacavo

<sup>1</sup> In funzione dell'allestimento dell'apparecchio

**Nota:** Se un accessorio non è fornito in dotazione, è possibile ordinarlo contattando il servizio assistenza.

### 5.2 Simboli

Di seguito è riportata una panoramica dei simboli sull'apparecchio.

Simbolo	Spiegazione
	Tacche di posizionamento
	Aprire il dispositivo di bloccaggio.
	Chiudere il dispositivo di bloccaggio.
	Non esporre mai il bicchiere frullatore a temperature superiori a 80 °C.

### 5.3 Manopola

Utilizzare la manopola per avviare ed arrestare la lavorazione e selezionare la velocità.

Simbolo	Descrizione
0	Spegnere l'apparecchio.
on	Accendere l'apparecchio.
min	Velocità più bassa: emulsionare e lavorare gli alimenti che non devono essere frullati troppo.
max	Velocità più alta: frullare, passare e montare gli alimenti.
pulse	Funzionamento "pulse": massima velocità finché la manopola è tenuta in questa posizione.

**Consiglio:** È possibile regolare la velocità in modo continuo tra **min** e **max**.

## 5.4 Pannello di comando

Il pannello di comando consente di utilizzare determinate funzioni dell'apparecchio. Nel pannello di comando si accendono solo i programmi adatti per gli accessori.

**Nota:** Se il display touch è bagnato o sporco, può limitare il funzionamento.

→ Fig. 3

---

### 1 Tasti dei programmi

---

## 5.5 Stand-by

Quando la manopola si trova su **on** e l'apparecchio non è in uso, dopo 10 minuti l'apparecchio passa in stand-by. In stand-by il pannello di comando non è illuminato.

Ogni comando dell'apparecchio interrompe lo stand-by, ad es. toccare il pannello di comando, girare la manopola o aprire o chiudere il coperchio.

## 5.6 Tasti di programma

Quando si accende l'apparecchio, si illuminano solo i tasti di programma disponibili per il relativo accessorio.

Programma	Funzione
Clean	Prelavare il bicchiere frullatore.
Smoothie	Preparare lo smoothie.
Ice Crush	Tritare i cubetti di ghiaccio.
Hot Soup	Preparare minestre.
Shake	Preparare milk shake e protein shake.
Ice Cream	Preparare gelati e sorbetti.

### Note

- Per frullare frutta secca, alimenti fibrosi o semi usare il programma **Smoothie**.
- Con il programma **Hot Soup** gli alimenti si scaldano per via della lavorazione ad alta velocità.

## 5.7 Sistemi di sicurezza

Di seguito è riportata una panoramica dei sistemi di sicurezza dell'apparecchio.

### Sicurezza d'accensione

Il blocco di accensione previene che l'apparecchio venga acceso inavvertitamente.

Se il frullatore è stato applicato correttamente, si può accendere e utilizzare l'apparecchio.

### Sicurezza di sovraccarico

La sicurezza di sovraccarico previene che il motore ed altri componenti vengano danneggiati da un sovraccarico eccessivo.

---

## 6 Comandi di base

### 6.1 Preparazione del bicchiere frullatore e dell'apparecchio

1. Preparare gli alimenti, ad esempio tagliando in pezzi gli alimenti di grosse dimensioni.
2. Portare la manopola su **0**.
3. Disporre il bicchiere frullatore sull'apparecchio base e ruotarlo in senso orario finché non si innesta in posizione.

→ Fig. 4



4. Introdurre gli alimenti nel bicchiere frullatore.

→ Fig. **5**

Mai riempire il bicchiere frullatore oltre la tacca 2000 ml.

5. Inserire il misurino nel coperchio e collocare il coperchio sul bicchiere frullatore.

→ Fig. **6**

Le marcature ▼ e ▲ devono essere rivolte l'una verso l'altra.

6. Ruotare il coperchio in direzione <img alt="lock icon" data-bbox="135 298 155 318"/> finché non si innesta in posizione.

→ Fig. **7**

Il coperchio deve essere completamente chiuso.

7. Inserire la spina di alimentazione.

## 6.2 Utilizzo della regolazione della velocità manuale

**Requisito:** Bicchiere frullatore e apparecchio sono preparati.

→ "Preparazione del bicchiere frullatore e dell'apparecchio", Pagina 64

1. Portare la manopola su **on**.

→ Fig. **8**

- ✓ Il pannello di comando si illumina. L'apparecchio è pronto per il funzionamento.

2. Posizionare la manopola sulla velocità consigliata.

→ Fig. **9**

3. Lavorare gli ingredienti fino a ottenere il risultato desiderato.

**Consiglio:** Per evitare un surriscaldamento indesiderato degli alimenti, lavorare gli ingredienti per un tempo più breve o a una velocità inferiore.

4. Per terminare il funzionamento, portare l'interruttore rotante su **0**.

→ Fig. **10**

## 6.3 Utilizzo del funzionamento «pulser»

**Requisito:** Bicchiere frullatore e apparecchio sono preparati.

→ "Preparazione del bicchiere frullatore e dell'apparecchio", Pagina 64

1. Posizionare la manopola su **pulse** e tenerla brevemente in posizione.

→ Fig. **11**

- ✓ Gli ingredienti vengono lavorati a massima velocità.

2. Rilasciare la manopola.

- ✓ La manopola si sposta su **0**.

- ✓ La lavorazione viene arrestata.

## 6.4 Utilizzo dei programmi

**Requisito:** Bicchiere frullatore e apparecchio sono preparati.

→ "Preparazione del bicchiere frullatore e dell'apparecchio", Pagina 64

1. Portare la manopola su **on**.

→ Fig. **8**

- ✓ Il pannello di comando si illumina. L'apparecchio è pronto per il funzionamento.

2. Premere il tasto del programma desiderato.

→ Fig. **12**

3. Attendere che l'apparecchio sia fermo.

4. Per terminare il funzionamento, portare l'interruttore rotante su **0**.

→ Fig. **10**

**Consiglio:** Per mettere in pausa il programma premere il tasto di programma. Per proseguire la lavorazione premere nuovamente il tasto di programma.

Per arrestare preventivamente il programma premere il tasto di programma scelto per 3 secondi o posizionare la manopola su **0**.

## 6.5 Utilizzo del pestello

1. Rimuovere il bicchiere frullatore e inserire il pestello nell'apertura di riempimento.  
→ Fig. **13**
2. Spingere gli alimenti verso il basso.  
→ Fig. **13**

## 6.6 Aggiunta di ingredienti

1. Durante l'operazione rimuovere il bicchiere frullatore e aggiungere gli ingredienti dall'apertura presente nel coperchio.  
→ Fig. **14**
2. Per aggiungere maggiori quantità di alimenti aprire il coperchio durante la lavorazione.
- ✓ L'apparecchio è in pausa.
3. Introdurre gli ingredienti.  
→ Fig. **15**
4. Chiudere il coperchio e proseguire la lavorazione.

Con la regolazione della velocità manuale l'apparecchio continua automaticamente la lavorazione. Per proseguire la lavorazione durante l'utilizzo di un programma premere il tasto di programma.

## 6.7 Come svuotare il bicchiere frullatore

**Requisito:** L'apparecchio resta fermo.

1. Ruotare il bicchiere frullatore in senso antiorario e rimuoverlo dall'apparecchio di base.  
→ Fig. **16**
2. Per aggiungere tutti gli alimenti lavorati, rimuovere il coperchio.  
→ Fig. **17**

## 6.8 Lavorazione degli alimenti con il bicchiere frullatore To-Go

1. Preparare gli alimenti.  
Per esempio tagliare in pezzi gli alimenti di grosse dimensioni.
2. Introdurre gli alimenti nel bicchiere frullatore To-Go.  
→ Fig. **18**  
Rispettare le quantità di lavorazione minime e massime.
3. Montare il gruppo lame To-Go sul bicchiere frullatore To-Go.  
→ Fig. **19**
4. Avvitare saldamente il gruppo lame To-Go e il bicchiere frullatore To-Go.  
→ Fig. **20**
  - Le tacche ▼ e ▲ devono essere rivolte l'una verso l'altra.
  - Il gruppo lame To-Go può essere collegato soltanto a un bicchiere frullatore To-Go completamente avvitato all'apparecchio di base.
5. Portare la manopola su 0.
6. Ruotare il bicchiere frullatore To-Go sulla parte in alto.  
→ Fig. **21**
7. Disporre il gruppo lame To-Go sull'apparecchio base e ruotarlo in senso orario finché non si innesta in posizione.  
→ Fig. **21**
8. Inserire la spina di alimentazione.
9. Posizionare la manopola sulla velocità consigliata o usare un programma.  
→ Fig. **22**  
→ Fig. **23**
10. Lavorare gli ingredienti fino a ottenere il risultato desiderato.

11. Per terminare il funzionamento, portare l'interruttore rotante su 0.  
→ Fig. **24**

## 6.9 Applicazione del coperchio sul bicchiere frullatore To-Go

**Requisito:** L'apparecchio resta fermo.

1. Ruotare il bicchiere frullatore To-Go in senso antiorario e rimuoverlo dall'apparecchio di base.  
→ Fig. **25**
2. Ruotare il bicchiere frullatore To-Go e avvitare il gruppo lame To-Go.  
→ Fig. **25**
3. Inserire la guarnizione per il coperchio.  
→ Fig. **26**
4. Chiudere con il coperchio l'apertura per bere.  
→ Fig. **26**
5. Avvitare saldamente il coperchio e il bicchiere frullatore To-Go.  
→ Fig. **26**

---

## 7 Pulizia e cura

Per mantenere a lungo l'apparecchio in buone condizioni, sottoporlo a una cura e a una manutenzione scrupolosa.

### 7.1 Detergenti

Di seguito sono indicati i detersivi adatti per l'apparecchio.

### ATTENZIONE!

L'apparecchio può essere danneggiato se non viene lavato correttamente o se viene utilizzato un detergente non idoneo.

- ▶ Non impiegare detersivi a base di alcol.
- ▶ Non utilizzare oggetti taglienti, appuntiti o metallici.
- ▶ Non usare panni o detersivi abrasivi.

### 7.2 Panoramica per la pulizia

Pulire tutti i componenti subito dopo l'uso per prevenire l'essiccamento dei residui.

### ATTENZIONE!

Alcuni componenti possono essere danneggiati se vengono lavati in lavastoviglie.

- ▶ Lavare in lavastoviglie soltanto i componenti idonei.
- ▶ Utilizzare soltanto programmi che non riscaldano l'acqua oltre 60 °C.
- ▶ Non incastrare componenti in plastica in lavastoviglie.

Pulire i singoli componenti come indicato nella tabella.

→ Fig. **27**

### 7.3 Utilizzo del programma di pulizia

Con il programma di pulizia si possono pulire preventivamente il bicchiere frullatore e il gruppo lame.

1. Seguire le indicazioni per la pulizia della tabella.  
→ Fig. **28**
2. Smaltire il liquido detergente.
  - ✓ I residui di cibo più grossolani sono stati rimossi.
3. Pulire i componenti.

## 7.4 Preparazione per la pulizia

Prima della pulizia separare i componenti assemblati.

### ATTENZIONE!

Un utilizzo non corretto può danneggiare le lame o la superficie d'appoggio.

- ▶ Non disporre mai il gruppo lame con le lame rivolte verso il basso.

→ Fig. **29** - **29**

---

## 8 Esempi d'impiego

Osservare assolutamente le quantità massime e i tempi di preparazione riportati nelle tabelle. Se si lavora la quantità massima, usare il tempo di lavorazione massimo consigliato.

→ Fig. **30**

→ Fig. **31**

→ Fig. **32**

### Nota

Limitazioni per la lavorazione nel frullatore:

- la preparazione di creme spalmabili, quali burro di arachidi, burro di cocco o crema spalmabile alle noci, è possibile solo con il pestello.

- La maionese può essere preparata soltanto con 2 uova intere.
- Mescolare gli alimenti solidi utilizzando una quantità sufficiente di liquido.
- Prima di frullare, mescolare i cibi in polvere con una quantità di liquido sufficiente oppure farli sciogliere completamente. I cibi in polvere sono ad es. lo zucchero a velo, il cacao in polvere, germogli di soia saltati, farina, integratori proteici.

- 
- Baklava
- 1000 g di noci tritate
  - 1 cucchiaino di cannella
  - 6 cucchiaino di zucchero
  - 350 g di burro
  - 1500 g di pasta fillo
  - 1250 g di zucchero
  - 1000 ml di acqua

### Sciropo di zucchero:

- 1250 g Mettere lo zucchero nel bicchiere frullatore.
- Polverizzare lo zucchero 15 secondi al livello **max**.
- Aggiungere l'acqua e frullare 5 secondi al livello **max**.

### Lavorazione:

- Frullare le noci tritate con 6 cucchiaino di zucchero e 1 cucchiaino di cannella.
- Fondere il burro.
- Imburrare con il burro fuso uno stampo da 33 x 40 cm.
- Per ottenere un fondo stabile sovrapporre 8 strati di pasta fillo spennellandoli con il burro.
- Cospargere  $\frac{1}{2}$  della miscela di noci.

- Coprire con 2 strati di pasta fillo, spennellare di burro ogni strato, quindi versare sopra la miscela di noci.
  - Ripetere la procedura alcune volte fino a esaurire la miscela di noci.
  - Coprire con altri 4 strati di pasta fillo e spennellare di burro ogni strato.
  - Tagliare il baklava a rombi o quadratini fino al fondo dello stampo.
  - Cuocere in forno per 10 minuti a 200 °C, poi per 80 minuti a 150 °C finché il baklava non è dorato e croccante.
  - Estrarre il baklava dal forno e versare subito sopra lo **sciropo di zucchero**.
  - Prima di servire fare raffreddare.
- 

## 8.1 Visualizzare altre ricette

- ▶ Per visualizzare altre ricette online, scansionare il codice QR seguente.



## 9 Sistemazione guasti

I guasti minori possono essere sistemati autonomamente dall'utente. Utilizzare le informazioni per la sistemazione dei guasti prima di contattare il servizio di assistenza clienti. In questo modo si evitano costi non necessari.

### AVVERTENZA

#### **Pericolo di scosse elettriche!**

Gli interventi di riparazione effettuati in modo non appropriato rappresentano una fonte di pericolo.

- ▶ Solo il personale adeguatamente specializzato e formato può eseguire riparazioni sull'apparecchio.
- ▶ Per la riparazione dell'apparecchio possono essere impiegati soltanto pezzi di ricambio originali.
- ▶ Al fine di evitare pericoli, se il cavo di alimentazione di questo apparecchio subisce danni deve essere sostituito dal produttore, dal suo servizio di assistenza clienti o da persona in possesso di simile qualifica.

<b>Anomalia</b>	<b>Causa e ricerca guasti</b>
L'apparecchio non funziona.	La spina non è inserita nella rete elettrica. <ul style="list-style-type: none"> <li>▶ Collegare l'apparecchio alla rete elettrica.</li> </ul>
	Il fusibile nel contatore elettrico si è attivato. <ul style="list-style-type: none"> <li>▶ Controllare il fusibile nella scatola corrispondente.</li> </ul>
	Alimentazione di corrente guasta. <ul style="list-style-type: none"> <li>▶ Verificare che l'illuminazione interna o altri apparecchi nel locale funzionino correttamente.</li> </ul>
	Il coperchio o il bicchiere frullatore non sono bloccati o sono stati rimossi durante la lavorazione. <ol style="list-style-type: none"> <li>1. Disporre il bicchiere frullatore sull'apparecchio di base e ruotarlo in senso orario finché non si innesta in posizione.</li> <li>2. Ruotare il coperchio in senso &lt;img alt="lock icon" data-bbox="335 668 355 688"/&gt;, finché non si innesta in posizione.</li> </ol>
L'apparecchio emette un ronzio.	Il gruppo lame To-Go non è bloccato. <ul style="list-style-type: none"> <li>▶ Disporre il bicchiere frullatore To-Go con il gruppo lame To-Go sull'apparecchio di base e ruotarlo in senso orario finché non si innesta in posizione.</li> </ul>
	Il programma è stato interrotto con la manopola. <ul style="list-style-type: none"> <li>▶ Portare la manopola su 0.</li> </ul>
	La lama è bloccata o fa fatica a funzionare. <ul style="list-style-type: none"> <li>▶ Portare la manopola su 0.</li> <li>▶ Rimuovere il blocco.</li> </ul>

<b>Anomalia</b>	<b>Causa e ricerca guasti</b>
L'apparecchio si spegne durante l'uso.	Quantità di lavorazione eccessiva o durata di lavorazione eccessiva. <ul style="list-style-type: none"> <li>▶ Scollegare l'apparecchio dalla rete elettrica.</li> <li>▶ Portare la manopola su <b>0</b>.</li> <li>▶ Ridurre la quantità di lavorazione.</li> <li>▶ Lasciare raffreddare l'apparecchio per disattivare la sicurezza di sovraccarico.</li> </ul>
Il programma non si avvia.	La manopola non si trova su <b>on</b> . <ul style="list-style-type: none"> <li>▶ Portare la manopola su <b>on</b>.</li> </ul>
Il bicchiere frullatore To-Go assemblato non può essere applicato sull'apparecchio base.	Il gruppo lame To-Go non è avvitato correttamente e la chiusura di sicurezza impedisce l'applicazione. <ul style="list-style-type: none"> <li>▶ Avvitare il gruppo lame To-Go e il bicchiere frullatore To-Go ruotando in senso orario.</li> <li>✓ Il gruppo lame To-Go e il bicchiere frullatore To-Go sono avvitati in modo completo e saldo.</li> <li>✓ Le marcature ▼ e ▲ sono allineate.</li> </ul>
Il coperchio sul bicchiere frullatore To-Go non è ermetico.	Non c'è la guarnizione del coperchio. <ul style="list-style-type: none"> <li>▶ Inserire la guarnizione.</li> </ul>

---

## 10 Trasporto, immagazzinamento e smaltimento

### 10.1 Rottamazione di un apparecchio dismesso

Un corretto smaltimento nel rispetto dell'ambiente permette di recuperare materie prime preziose.

1. Staccare la spina del cavo di alimentazione.
2. Tagliare il cavo di alimentazione.
3. Smaltire l'apparecchio nel rispetto dell'ambiente.

Per informazioni sulle attuali procedure di smaltimento rivolgersi al rivenditore specializzato o al comune di competenza.



Questo apparecchio dispone di contrassegno ai sensi della direttiva europea 2012/19/UE in materia di apparecchi elettrici ed elettronici (waste electrical and electronic equipment - WEEE).

Questa direttiva definisce le norme per la raccolta e il riciclaggio degli apparecchi dismessi valide su tutto il territorio dell'Unione Europea.

---

meno 7 anni a partire dalla messa in circolazione dell'apparecchio all'interno dello Spazio economico europeo.

**Nota:** L'intervento del servizio di assistenza clienti è gratuito nell'ambito delle condizioni di garanzia del produttore.

Informazioni dettagliate sulla durata della garanzia e sulle condizioni di garanzia in ciascun Paese sono reperibili presso il nostro servizio di assistenza clienti, presso il proprio rivenditore o sul nostro sito Internet.

Quando si contatta il servizio di assistenza clienti sono necessari il codice prodotto (E-Nr.) e il codice di produzione (FD) dell'apparecchio.

I dati di contatto del servizio di assistenza clienti sono disponibili nell'elenco dei centri di assistenza allegato o sul nostro sito Internet.

### 11.1 Codice prodotto (E-Nr.) e codice di produzione (FD)

Il codice prodotto (E-Nr.) e il codice di produzione (FD) sono riportati sulla targhetta identificativa dell'apparecchio.

Annotare i dati dell'apparecchio e il numero di telefono del servizio di assistenza clienti per ritrovarli rapidamente.

---

## 11 Servizio di assistenza clienti

I ricambi originali rilevanti per il funzionamento secondo il corrispondente regolamento Ecodesign sono reperibili presso il nostro servizio di assistenza clienti per un periodo di al-



# Raadpleeg de Digitale Gebruikersgids voor meer informatie.



## Inhoudsopgave

<b>1 Veiligheid</b> .....	<b>74</b>		
1.1 Algemene aanwijzingen .....	74	6.7 Mengbeker legen .....	82
1.2 Bestemming van het apparaat .....	74	6.8 Levensmiddelen met To-Go-mengbeker verwerken.....	82
1.3 Inperking van de gebruikers ...	75	6.9 Deksel op de to-go-mengbeker aanbrengen .....	82
1.4 Veiligheidsvoorschriften .....	75		
<b>2 Materiële schade voorkomen ...</b>	<b>78</b>	<b>7 Reiniging en onderhoud</b> .....	<b>83</b>
<b>3 Milieubescherming en besparing</b> .....	<b>78</b>	7.1 Reinigingsmiddelen.....	83
3.1 Afvoeren van de verpakking ...	78	7.2 Reinigingsoverzicht .....	83
<b>4 Uitpakken en controleren</b> .....	<b>78</b>	7.3 Reinigingsprogramma gebruiken.....	83
4.1 Apparaat en onderdelen uitpakken.....	78	7.4 Reiniging voorbereiden .....	83
4.2 Inbegrepen in de levering .....	78	<b>8 Toepassingsvoorbeelden</b> .....	<b>84</b>
4.3 Apparaat plaatsen .....	78	8.1 Verdere recepten opvragen ...	85
<b>5 Uw apparaat leren kennen</b> .....	<b>79</b>	<b>9 Storingen verhelpen</b> .....	<b>86</b>
5.1 Apparaat.....	79	<b>10 Transporteren, opslaan en afvoeren</b> .....	<b>88</b>
5.2 Symbolen.....	79	10.1 Afvoeren van uw oude apparaat .....	88
5.3 Draaischakelaar .....	79	<b>11 Servicedienst</b> .....	<b>88</b>
5.4 Bedieningspaneel.....	79	11.1 Productnummer (E-nr.) en productienummer (FD).....	88
5.5 Standby-stand.....	80		
5.6 Programmaknoppen .....	80		
5.7 Veiligheidssystemen.....	80		
<b>6 De Bediening in essentie</b> .....	<b>80</b>		
6.1 Mengbeker en toestel voorbereiden .....	80		
6.2 Handmatige snelheidsinstelling gebruiken.....	81		
6.3 Momentschakeling gebruiken.....	81		
6.4 Programma's gebruiken.....	81		
6.5 Stopper gebruiken.....	81		
6.6 Ingrediënten toevoegen .....	81		



## 1 Veiligheid

---

Neem de volgende veiligheidsvoorschriften in acht.

### 1.1 Algemene aanwijzingen

- Lees deze gebruiksaanwijzing zorgvuldig door.
- Bewaar de gebruiksaanwijzing en de productinformatie voor later gebruik of voor volgende eigenaren.
- Sluit het apparaat in geval van transportschade niet aan.

### 1.2 Bestemming van het apparaat

Gebruik het apparaat uitsluitend:

- met originele onderdelen.
- voor mixen en pureren.
- voor het pureren en verwarmen van de ingrediënten voor soepen.
- voor het bereiden van pannenkoekendeeg, sorbets, belegsel, sauzen en ijs.
- voor het fijnmaken van ijsblokjes.
- onder toezicht.
- voor verwerkingshoeveelheden en -tijden die gebruikelijk zijn in het huishouden.
- voor huishoudelijk gebruik en in gesloten ruimtes binnen de huiselijke omgeving bij kamertemperatuur.
- tot een hoogte van 2000 m boven zeeniveau.

Koppel het apparaat van de stroomvoorziening los als u:

- het apparaat niet gebruiken.
- geen toezicht op het apparaat houdt.
- het apparaat in elkaar zet.
- het apparaat uit elkaar neemt.
- het apparaat reinigt.
- draaiende onderdelen nadert.
- met een storing wordt geconfronteerd.

### 1.3 Inperking van de gebruikers

Dit apparaat mag door personen met verminderde lichamelijke, zintuiglijke of geestelijke vermogens of gebrek aan ervaring en/of kennis worden gebruikt indien dit onder toezicht gebeurt of indien zij over het veilige gebruik van het apparaat zijn geïnstrueerd en de hieruit voortvloeiende gevaren hebben begrepen.

Kinderen mogen niet met het apparaat spelen.

Reiniging en onderhoud door de gebruiker mogen niet worden uitgevoerd door kinderen.

Het apparaat mag niet door kinderen worden gebruikt. Kinderen uit de buurt van het apparaat en het aansluitsnoer houden.

### 1.4 Veiligheidsvoorschriften

#### **⚠ WAARSCHUWING – Kans op elektrische schok!**

Een beschadigd apparaat of een beschadigd netsnoer is gevaarlijk.

- ▶ Nooit een beschadigd apparaat gebruiken.
- ▶ Nooit een apparaat met gescheurd of gebroken oppervlak gebruiken.
- ▶ Nooit aan het netsnoer trekken, om het apparaat van het elektriciteitsnet te scheiden. Altijd aan de stekker van het netsnoer trekken.
- ▶ Wanneer het apparaat of het netsnoer is beschadigd, dan direct de stekker van het netsnoer uit het stopcontact halen of de zekering in de meterkast uitschakelen.
- ▶ Contact opnemen met de servicedienst. → *Pagina 88*

Ondeskundige installaties zijn gevaarlijk.

- ▶ Het apparaat uitsluitend aansluiten en gebruiken volgens de gegevens op het typeplaatje.

Ondeskundige reparaties zijn gevaarlijk.

- ▶ Alleen daarvoor geschoold vakpersoneel mag reparaties aan het apparaat uitvoeren.
- ▶ Er mogen uitsluitend originele reserveonderdelen worden gebruikt voor reparatie van het apparaat.

- ▶ Als het netsnoer van dit apparaat beschadigd raakt, moet het ter vermindering van risico's worden vervangen door de fabrikant, de servicedienst of een andere gekwalificeerde persoon.

Binnendringend vocht kan tot elektrische schokken leiden.

- ▶ Nooit het apparaat of het netsnoer in water dompelen of in de vaatwasser plaatsen.
- ▶ Gebruik het apparaat alleen in gesloten ruimtes.
- ▶ Stel het apparaat nooit bloot aan grote hitte en vochtigheid.
- ▶ Geen stoomreiniger of hogedrukreiniger gebruiken om het apparaat te reinigen.

Een beschadigde isolatie van het netsnoer is gevaarlijk.

- ▶ Nooit het aansluitsnoer met hete apparaatonderdelen of warmtebronnen in contact brengen.
- ▶ Nooit het aansluitsnoer met scherpe punten of randen in contact brengen.
- ▶ Het aansluitsnoer nooit knikken, knellen of veranderen.

### **⚠ WAARSCHUWING – Kans op brand!**

Grote hitte kan er toe leiden dat het apparaat en andere delen ontbranden.

- ▶ Het apparaat nooit neerzetten op of in de buurt van hete oppervlakken.

### **⚠ WAARSCHUWING – Kans op brandwonden!**

Hete levensmiddelen kunnen bij de verwerking spatten en er kan stoom uit het deksel ontsnappen.

- ▶ Maximaal 1800 ml hete of schuimende levensmiddelen erin doen.
- ▶ Wees voorzichtig bij het verwerken van hete levensmiddelen.
- ▶ Niet over het apparaat heen buigen.
- ▶ Geen hete levensmiddelen heter dan 50 °C in de To-Go-mengbeker verwerken.
- ▶ Wees voorzichtig als u hete vloeistoffen in de de mixer giet, omdat er hete stoom uit kan komen.
- ▶ Geen hete levensmiddelen heter dan 70 °C in de mengbeker verwerken.

**⚠ WAARSCHUWING – Kans op letsel!**

In geval van beschadigde onderdelen kan het gebruik van het apparaat tot letsel leiden.

- ▶ Onderdelen die herkenbare barsten of andere beschadigingen vertonen of niet goed zitten, door originele reserveonderdelen vervangen.

Een ondeskundig gebruik kan letsel veroorzaken.

- ▶ Het apparaat alleen in compleet gemonteerde toestand gebruiken.

**⚠ WAARSCHUWING – Kans op snijden!**

Het mixermes heeft scherpe lemmeten.

- ▶ Let bij het reinigen en leegmaken van de mixkom op de scherpe lemmeten.
- ▶ Nooit de lemmeten met blote handen aanraken.

**⚠ WAARSCHUWING – Kans op verstikking!**

Kinderen kunnen verpakkingsmateriaal over het hoofd trekken en hierin verstrikt raken en stikken.

- ▶ Verpakkingsmateriaal uit de buurt van kinderen houden.
- ▶ Laat kinderen niet met verpakkingsmateriaal spelen.

Kinderen kunnen kleine onderdelen inademen of inslikken en hierdoor stikken.

- ▶ Kleine onderdelen uit de buurt van kinderen houden.
- ▶ Kinderen niet met kleine onderdelen laten spelen.

**⚠ WAARSCHUWING – Kans op gevaar voor de gezondheid!**

Verontreinigingen aan de oppervlakken kunnen de gezondheid schaden.

- ▶ De reinigingsinstructies in acht nemen.
- ▶ Oppervlakken die met voedingsmiddelen in contact komen, voor elk gebruik reinigen.

## 2 Materiële schade voorkomen

### LET OP!

Een ondeskundig gebruik kan tot materiële schade leiden.

- ▶ Het apparaat nooit onbelast laten draaien.
- ▶ Overschrijd de maximale verwerkingshoeveelheden niet.
- ▶ De mixkom nooit in de magnetron of bakoven gebruiken.
- ▶ Controleer de mixkom voorafgaand aan het gebruik op vreemde voorwerpen en verwijder eventuele vreemde voorwerpen.
- ▶ Geen voorwerpen buiten de meegeleverde stopper in de mixkom doen, bijv. mes of lepel.
- ▶ De mixkom nooit blootstellen aan temperaturen van meer dan 80 °C.

## 3 Milieubescherming en besparing

### 3.1 Afvoeren van de verpakking

De verpakkingsmaterialen zijn milieuvriendelijk en kunnen worden hergebruikt.

- ▶ De afzonderlijke componenten op soort gescheiden afvoeren.

## 4 Uitpakken en controleren

Hier wordt beschreven waarop u bij het uitpakken moet letten.

### 4.1 Apparaat en onderdelen uitpakken

1. Het apparaat uit de verpakking nemen.
2. Alle verdere onderdelen en de begeleidende documenten uit de verpakking nemen en gereed leggen.
3. Verwijder het aanwezige verpakkingsmateriaal.
4. Verwijder alle stickers en folie.

### 4.2 Inbegrepen in de levering

Controleer na het uitpakken alle onderdelen op transportschade en de volledigheid van de levering.

→ Fig. 1

<b>A</b>	Basisapparaat
<b>B</b>	Mengbeker
<b>C</b>	Deksel en maatbeker
<b>D</b>	Stopper
<b>E</b>	To-Go-mengbeker met mesinzetstuk <sup>1</sup>
<b>F</b>	Deksel met afdichting en afsluitbare drinkopening <sup>1</sup>
<b>G</b>	Gebruiksaanwijzing

<sup>1</sup> Afhangelijk van de apparaatuitvoering

### 4.3 Apparaat plaatsen

1. Het apparaat op een stabiel, horizontaal, schoon en glad werkvlak neerzetten.
2. Het netsnoer op de benodigde lengte instellen.
  - Het snoer in het snoeropbergvak schuiven om de snoerlengte te verkorten.
  - Om het snoer weer te verlenen, het snoer uit het snoeropbergvak trekken.

3. De stekker niet in het stopcontact steken.

## 5 Uw apparaat leren kennen

### 5.1 Apparaat

Hier vindt u een overzicht van de onderdelen van uw apparaat.

→ Fig. **2**

<b>1</b>	Basisapparaat
<b>2</b>	Draaischakelaar
<b>3</b>	Mixkom
<b>4</b>	Schaalverdeling
<b>5</b>	Deksel met vulopening
<b>6</b>	Maatbeker
<b>7</b>	Stopper
<b>8</b>	Deksel met afsluitbare drinkopening <sup>1</sup>
<b>9</b>	Afdichting <sup>1</sup>
<b>10</b>	To-Go-Mengbeker <sup>1</sup>
<b>11</b>	To-Go-Mesinzetstuk <sup>1</sup>
<b>12</b>	Snoeropbergvak

<sup>1</sup> Afhankelijk van de apparaatuitvoering

**Opmerking:** Een accessoire dat niet standaard wordt meegeleverd, kunt u via de klantenservice bestellen.

### 5.2 Symbolen

Hier vindt u een overzicht van de symbolen op uw apparaat.

Symbol	Toelichting
	Positiemarkeringen

Symbol	Toelichting
 >	Vergrendeling openen.
< 	Vergrendeling sluiten.
max 80°C 	De mixkom nooit blootstellen aan temperaturen van meer dan 80 °C.

### 5.3 Draaischakelaar

Met de draaischakelaar start en stopt u de verwerking en kiest u de snelheid.

Symbool	Beschrijving
0	Apparaat uitschakelen.
on	Apparaat inschakelen.
min	Laagste snelheid: levensmiddelen emulgeren en verwerken die niet te veel gemixt moeten worden.
max	Hoogste snelheid: levensmiddelen mixen, pureren, emulgeren en opschuimen.
pulse	Momentschakeling: hoogste snelheid, zolang de draaischakelaar in deze positie wordt gehouden.

**Tip:** U kunt de snelheid traploos tussen **min** en **max** instellen.

### 5.4 Bedieningspaneel

Via het bedieningsveld gebruikt u bepaalde functies van uw apparaat. Op het bedieningspaneel branden alleen de programma's die geschikt zijn voor de hulpstukken.

**Opmerking:** Als het touchdisplay nat of vervuild is, kan dit de functie belemmeren.

→ Fig. **3**

<b>1</b>	Programmaknoppen
----------	------------------

## 5.5 Standby-stand

Als de draaischakelaar op **on** staat en u het apparaat niet bedient, gaat het apparaat na 10 minuten in stand-by. In stand-by is het bedieningspaneel niet verlicht.

Elke bediening van het het apparaat breekt de stand-by af, bijv. het bedieningspaneel aanraken, de draaischakelaar draaien of het deksel openen of sluiten.

## 5.6 Programmaknoppen

Wanneer u het apparaat inschakelt, branden alleen de programmatoetsen die beschikbaar zijn voor de desbetreffende hulpstukken.

Programma	Functie
Clean	Mengbeker vooraf reinigen.
Smoothie	Smoothies bereiden.
Ice Crush	Ijsblokjes fijnmaken.
Hot Soup	Soepen bereiden.
Shake	Milkshakes en proteïneshakes bereiden.
Ice Cream	IJs en sorbets bereiden.

### Opmerkingen

- Gebruik het **Smoothie** programma om gedroogde vruchten, vezelige levensmiddelen of zaden te mixen.
- Bij het programma **Hot Soup** worden de ingrediënten verhit door mixen op hoge snelheid.

## 5.7 Veiligheidssystemen

Hier vindt u een overzicht van de veiligheidssystemen van uw apparaat.

### Inschakelbeveiliging

De inschakelbeveiliging voorkomt dat uw apparaat ongewild wordt ingeschakeld.

Wanneer de mengbeker correct is geplaatst, kan het apparaat worden ingeschakeld en bediend.

### Overbelastingsbeveiliging

De overbelastingsbeveiliging voorkomt dat de motor en andere onderdelen door een te hoge belasting worden beschadigd.

---

## 6 De Bediening in essentie

### 6.1 Mengbeker en toestel voorbereiden

1. De levensmiddelen voorbereiden, bijv. grote levensmiddelen in stukken snijden.
2. Zet de draaischakelaar op **0**.
3. Plaats de mengbeker op het basisapparaat en draai het rechtsom totdat het vastklikt.  
→ Fig. 4
4. De levensmiddelen in de mixkom doen.  
→ Fig. 5  
De mengbeker nooit boven de 2000ml-markering vullen.
5. De maatbeker in het deksel steken en het deksel op de mengbeker zetten.  
→ Fig. 6  
De markeringen ▼ en ▲ moeten ten opzichte van elkaar zijn uitgelijnd.
6. Het deksel in de richting van <img alt="lock icon" data-bbox="885 778 905 798"/> draaien tot dat het vastklikt.  
→ Fig. 7  
Het deksel moet volledig gesloten zijn.
7. De stekker in het stopcontact steken.



## 6.2 Handmatige snelheidsinstelling gebruiken

**Vereiste:** Mengbeker en toestel zijn voorbereid.

→ "Mengbeker en toestel voorbereiden", Pagina 80

1. Zet de draaischakelaar op **on**.  
→ Fig. **8**
- ✓ Het bedieningspaneel licht op en het apparaat is klaar voor gebruik.
2. De draaischakelaar op de aanbevolen snelheid zetten.  
→ Fig. **9**
3. De ingrediënten zo lang verwerken tot het gewenste resultaat is bereikt.

**Tip:** Verwerk de ingrediënten korter of bij een lagere snelheid om ongewenst verwarmen van levensmiddelen te voorkomen.

4. Zet de draaischakelaar op **0** om het gebruik te beëindigen.  
→ Fig. **10**

## 6.3 Momentschakeling gebruiken

**Vereiste:** Mengbeker en toestel zijn voorbereid.

→ "Mengbeker en toestel voorbereiden", Pagina 80

1. Zet de draaischakelaar op **pulse** en houd deze daar.  
→ Fig. **11**
- ✓ De ingrediënten worden op de hoogste snelheid verwerkt.
2. De draaischakelaar loslaten.
- ✓ De draaischakelaar springt op **0**.
- ✓ De verwerking wordt gestopt.

## 6.4 Programma's gebruiken

**Vereiste:** Mengbeker en toestel zijn voorbereid.

→ "Mengbeker en toestel voorbereiden", Pagina 80

1. Zet de draaischakelaar op **on**.  
→ Fig. **8**
- ✓ Het bedieningspaneel licht op en het apparaat is klaar voor gebruik.
2. De gewenste programmaknop indrukken.  
→ Fig. **12**
3. Wachten tot het apparaat niet meer draait.
4. Zet de draaischakelaar op **0** om het gebruik te beëindigen.  
→ Fig. **10**

**Tip:** Druk op de programmaknop om het programma te pauzeren. De programmaknop opnieuw indrukken om met de verwerking door te gaan. De draaischakelaar op **0** zetten ofwel de gekozen programmaknop gedurende 3 seconden indrukken om het programma voortijdig te stoppen.

## 6.5 Stopper gebruiken

1. Verwijder de maatbeker en steek de stopper in de vulopening.  
→ Fig. **13**
2. De levensmiddelen naar beneden schuiven.  
→ Fig. **13**

## 6.6 Ingrediënten toevoegen

1. Tijdens de verwerking de maatbeker verwijderen en de ingrediënten door de opening in het deksel toevoegen.  
→ Fig. **14**

2. Het deksel tijdens de verwerking openen om grotere hoeveelheden ingrediënten bij te vullen.  
✓ Het toestel pauzeert.
3. De ingrediënten toevoegen.  
→ Fig. **15**
4. Het deksel sluiten en de verwerking voortzetten.  
Bij de handmatige snelheidsinstelling zet het toestel de verwerking automatisch voort.  
Om de verwerking bij het gebruik van een programma voort te zetten de programmaknop indrukken.

## 6.7 Mengbeker legen

**Vereiste:** Het apparaat staat stil.

1. De mengbeker linksom draaien en van het basisapparaat nemen.  
→ Fig. **16**
2. Verwijder het deksel om de verwerkte levensmiddelen er uit te gieten.  
→ Fig. **17**

## 6.8 Levensmiddelen met To-Go-mengbeker verwerken

1. De levensmiddelen voorbereiden.  
Bijvoorbeeld grote levensmiddelen in stukken snijden.
2. Doe de levensmiddelen in de To-Go-mengbeker.  
→ Fig. **18**  
Houd de minimale- en maximale verwerkingshoeveelheden aan.
3. Plaats het To-Go-mesinzetstuk op de To-Go-mengbeker.  
→ Fig. **19**

4. Schroef het To-Go-mesinzetstuk en de To-Go-mengbeker stevig vast.  
→ Fig. **20**  
– De markeringen ▼ en ▲ moeten ten opzichte van elkaar zijn uitgelijnd.  
– U kunt het To-Go-mesinzetstuk alleen met volledig erop geschroefde To-Go-mengbeker verbinden met het basisapparaat.
5. Zet de draaischakelaar op 0.
6. Draai de To-Go-mengbeker op de kop.  
→ Fig. **21**
7. De To-Go-mesinzetstuk op het basisapparaat plaatsen en rechtsom draaien totdat deze vastklikt.  
→ Fig. **21**
8. De stekker in het stopcontact steken.
9. De draaischakelaar op de aanbevolen snelheid zetten of een programma gebruiken.  
→ Fig. **22**  
→ Fig. **23**
10. De ingrediënten zo lang verwerken tot het gewenste resultaat is bereikt.
11. Zet de draaischakelaar op 0 om het gebruik te beëindigen.  
→ Fig. **24**

## 6.9 Deksel op de to-go-mengbeker aanbrengen

**Vereiste:** Het apparaat staat stil.

1. De To-Go-mengbeker linksom draaien en van het basisapparaat nemen.  
→ Fig. **25**

2. De To-Go-mengbeker omdraaien en het To-Go-mesinzetstuk los-schroeven.  
→ Fig. **25**
3. De afdichting voor het deksel plaatsen.  
→ Fig. **26**
4. De drinkopening op het deksel sluiten.  
→ Fig. **26**
5. Het deksel en de To-Go-mengbeker stevig vastschroeven.  
→ Fig. **26**

---

## 7 Reiniging en onderhoud

Reinig en onderhoud uw apparaat zorgvuldig om er voor te zorgen dat het lang goed blijft werken.

### 7.1 Reinigingsmiddelen

In het navolgende leert u welke reinigingsmiddelen geschikt zijn voor het apparaat.

#### LET OP!

Het apparaat kan worden beschadigd bij gebruik van ongeschikte reinigingsmiddelen of een ondeskundige reiniging.

- ▶ Gebruik geen reinigingsmiddelen die alcohol of spiritus bevatten.
- ▶ Gebruik geen scherpe, puntige of metalen voorwerpen.
- ▶ Gebruik geen schurende doeken of schurende reinigingsmiddelen.

### 7.2 Reinigingsoverzicht

Reinig direct na gebruik alle onderdelen reinigen om het vastkoeken van resten te voorkomen.

#### LET OP!

Sommige onderdelen kunnen bij de reiniging in de vaatwasser worden beschadigd.

- ▶ Alleen vaatwasserbestendige onderdelen in de vaatwasser reinigen.
- ▶ Alleen programma's gebruiken die het water niet tot boven 60 °C verhitten.
- ▶ Kunststof onderdelen niet in de vaatwasser vastklemmen.

De afzonderlijke onderdelen reinigen zoals in de tabel is aangegeven.

→ Fig. **27**

### 7.3 Reinigingsprogramma gebruiken

Met het reinigingsprogramma kunt u de mengbeker en het mesinzetstuk voorreinigen.

1. De reinigingsinstructie in de tabel opvolgen.

→ Fig. **28**

2. De reinigingsvloeistof afvoeren.
- ✓ De grofste levensmiddelenresten zijn verwijderd.
3. De onderdelen reinigen.

### 7.4 Reiniging voorbereiden

De gemonteerde delen vóór de reiniging losmaken.

#### LET OP!

Ondeskundige bediening kan de messen of het aflegvlak beschadigen.

- ▶ Het mesinzetstuk nooit met de bladen naar onderen neerleggen.

→ Fig. **29** - **29**

## 8 Toepassingsvoorbeelden

Neem de maximale hoeveelheden en verwerkingstijden uit de tabellen beslist in acht. Wanneer u de maximale hoeveelheid verwerkt, gebruik dan de aanbevolen maximale verwerkingstijd.

→ Fig. **30**

→ Fig. **31**

→ Fig. **32**

### Opmerking

Beperkingen voor de verwerking in de mixer:

- Het mixen van broodsmeerbeleg zoals pindakaas, kokosboter of chocopasta is uitsluitend mogelijk met de stop.

- Het bereiden van mayonaise is alleen met 2 hele eieren mogelijk.
- Vaste levensmiddelen met voldoende vloeistof mengen.
- Poedervormige levensmiddelen vóór het mixen met voldoende vloeistof mengen of volledig in vloeistof oplossen. Poedervormige levensmiddelen zijn bijv. poedersuiker, cacao poeder, geroosterde sojabonen, meel, eiwitpoeder.

- Baklava
- 1000 g walnoten, gehakt
  - 1 tl kaneel
  - 6 el suiker
  - 350 g boter
  - 1500 g filodeeg
  - 1250 g suiker
  - 1000 ml water

### Suikersiroop:

- 1250 g suiker in de mengbeker doen.
- De suiker 15 seconden op de stand **max** mixen.
- Het water toevoegen en 5 seconden op de stand **max** mixen.

### Verwerking:

- De gehakte walnoten met 6 el suiker en 1 tl kaneel mixen.
- De boter smelten.
- Een 33 x 40 cm grote bakvorm met gesmolten boter invetten.
- Om een stabiele bodem te verkrijgen, 8 lagen filodeeg boven elkaar leggen en daartussen met boter insmeren.
- Met  $\frac{1}{5}$  van de walnotenmengeling bestrooien.
- Met 2 lagen filodeeg bedekken en elke laag met boter insmeren en dan de walnotenmengeling erover doen.
- De procedure een paar keer herhalen tot de walnotenmengeling opgebruikt is.
- Met nog eens 4 lagen filodeeg bedekken en elke laag met boter insmeren.
- De baklava tot aan de bodem van de bakvorm in ruiten of vierkanten snijden.

- 10 minuten op 200 °C bakken, dan 80 minuten op 150 °C bakken tot de baklava goudgeel en knapperend is.
  - De baklava uit de oven nemen en onmiddellijk de **suikersiroop** erover gieten.
  - Voor het serveren laten afkoelen.
- 

## 8.1 Verdere recepten opvragen

- ▶ Scan de volgende QR-code om online verdere recepten op te vragen.



## 9 Storingen verhelpen

Kleinere storingen aan het apparaat kunt u zelf verhelpen. Raadpleeg voordat u contact opneemt met de klantenservice de informatie over het verhelpen van storingen. Zo voorkomt u onnodige kosten.

### WAARSCHUWING

#### Kans op elektrische schok!

Ondeskundige reparaties zijn gevaarlijk.

- ▶ Alleen daarvoor geschoold vakpersoneel mag reparaties aan het apparaat uitvoeren.
- ▶ Er mogen uitsluitend originele reserveonderdelen worden gebruikt voor reparatie van het apparaat.
- ▶ Als het netsnoer van dit apparaat beschadigd raakt, moet het ter vermindering van risico's worden vervangen door de fabrikant, de servicedienst of een andere gekwalificeerde persoon.

Storing	Oorzaak en probleemoplossing
Apparaat werkt niet.	Netstekker van de stroomkabel is niet ingestoken. <ul style="list-style-type: none"> <li>▶ Apparaat aansluiten op het elektriciteitsnet.</li> </ul>
	De zekering in de zekeringenkast is in werking getreden. <ul style="list-style-type: none"> <li>▶ Controleer de zekering in de meterkast.</li> </ul>
	Stroomvoorziening is uitgevallen. <ul style="list-style-type: none"> <li>▶ Controleer of de verlichting van de binnenruimte of andere apparaten functioneren.</li> </ul>
	Deksel of mengbeker zijn niet vergrendeld of werden tijdens de verwerking verwijderd. <ol style="list-style-type: none"> <li>1. Plaats de mengbeker op het basisapparaat en draai deze rechtsom totdat deze vastklikt.</li> <li>2. Draai het deksel , totdat het vastklikt.</li> </ol>
	To-Go-mesinzetstuk is niet vergrendeld. <ul style="list-style-type: none"> <li>▶ Plaats de To-Go-mengbeker met het To-Go-mesinzetstuk op het basisapparaat en draai deze rechtsom totdat deze vastklikt.</li> </ul>
Apparaat broemt.	Programma wordt met draaischakelaar afgebroken. <ul style="list-style-type: none"> <li>▶ Zet de draaischakelaar op 0.</li> </ul>
	Mes is geblokkeerd of loopt zeer zwaar. <ul style="list-style-type: none"> <li>▶ Zet de draaischakelaar op 0.</li> <li>▶ Verwijder de blokkering.</li> </ul>

<b>Storing</b>	<b>Oorzaak en probleemoplossing</b>
Het apparaat schakelt uit tijdens het gebruik.	Verwerkingshoeveelheid is te groot of verwerkingsduur was te lang. <ul style="list-style-type: none"> <li>▶ Koppel het apparaat los van de voedingsspanning.</li> <li>▶ Zet de draaischakelaar op <b>0</b>.</li> <li>▶ Reduceer de hoeveelheid die wordt verwerkt.</li> <li>▶ Laat het toestel afkoelen om de overbelastingsbeveiliging te deactiveren.</li> </ul>
Programma start niet.	Draaischakelaar staat niet op <b>on</b> . <ul style="list-style-type: none"> <li>▶ Zet de draaischakelaar op <b>on</b>.</li> </ul>
De in elkaar gezette to-go-mengbeker kan niet op het basisapparaat worden geplaatst.	Het to-go-mesinzetstuk is niet correct vastgedraaid en de veiligheidssluiting voorkomt dat de beker kan worden geplaatst. <ul style="list-style-type: none"> <li>▶ Schroef het To-Go-mesinzetstuk en de To-Go-mengbeker vast door rechtsom te draaien.</li> <li>✓ Het To-Go-mesinzetstuk en de To-Go-mengbeker zijn volledig en stevig vastgeschroefd.</li> <li>✓ De markeringen ▼ en ▲ zijn ten opzichte van elkaar uitgelijnd.</li> </ul>
Het deksel op de to-go-mengbeker lekt.	Afdichting in het deksel ontbreekt. <ul style="list-style-type: none"> <li>▶ Plaats de afdichting.</li> </ul>

---

## 10 Transporteren, opslaan en afvoeren

### 10.1 Afvoeren van uw oude apparaat

Door een milieuvriendelijke afvoer kunnen waardevolle grondstoffen opnieuw worden gebruikt.

1. De stekker van het netsnoer uit het stopcontact trekken.
2. Het netsnoer doorknippen.
3. Voer het apparaat milieuvriendelijk af.

Bij uw dealer en uw gemeente- of deelraadskantoor kunt u informatie verkrijgen over de actuele afvoermethoden.



Dit apparaat is gekenmerkt in overeenstemming met de Europese richtlijn 2012/19/EU betreffende afgedankte elektrische en elektronische apparatuur (waste electrical and electronic equipment - WEEE). De richtlijn geeft het kader aan voor de in de EU geldige terugneming en verwerking van oude apparaten.

---

**Opmerking:** Het inschakelen van de servicedienst in het kader van de fabrieksgarantievoorwaarden is gratis.

Gedetailleerde informatie over de garantieperiode en garantievoorwaarden in uw land kunt u opvragen bij onze servicedienst, uw dealer of op onze website.

Als u contact opneemt met de servicedienst, hebt u het productnummer (E-Nr.) en het productienummer (FD) van het apparaat nodig.

De contactgegevens van de servicedienst vindt u in de meegeleverde servicedienstlijst of op onze website.

### 11.1 Productnummer (E-nr.) en productienummer (FD)

Het productnummer (E-Nr.) en het productienummer (FD) vindt u op het typeplaatje van het apparaat.

Om uw apparaatgegevens en de servicedienst-telefoonnummers snel terug te kunnen vinden, kunt u de gegevens noteren.

---

## 11 Servicedienst

Originele vervangende onderdelen die relevant zijn voor de werking in overeenstemming met de desbetreffende Ecodesign-verordening kunt u voor de duur van ten minste 7 jaar vanaf het moment van in de handel brengen van het apparaat binnen de Europese Economische Ruimte bij onze servicedienst verkrijgen.



**Du kan finde yderligere oplysninger i den digitale brugervejledning.**



## Indholdsfortegnelse

<b>1 Sikkerhed.....</b>	<b>90</b>		
1.1 Generelle henvisninger .....	90	6.6 Påfyldning af flere ingredienser.....	97
1.2 Bestemmelsesmæssig brug ...	90	6.7 Tømning af blenderglas .....	97
1.3 Begrænsning af brugerkreds..	91	6.8 Behandling af madvarer med To-Go-blenderglasset.....	98
1.4 Sikkerhedsanvisninger .....	91	6.9 Sæt låget på To-Go-blenderbægeret .....	98
<b>2 Forhindring af materielle skader .....</b>	<b>94</b>	<b>7 Rengøring og pleje.....</b>	<b>98</b>
<b>3 Miljøbeskyttelse og besparelse .....</b>	<b>94</b>	7.1 Rengøringsmiddel .....	98
3.1 Bortskaffelse af emballage.....	94	7.2 Rengøringsoversigt .....	99
<b>4 Udpakning og kontrol .....</b>	<b>94</b>	7.3 Anvendelse af rengøringsprogram.....	99
4.1 Udpakning af apparatet og delene.....	94	7.4 Forberedelse af rengøring .....	99
4.2 Leveringsomfang .....	94	<b>8 Eksempler på brug.....</b>	<b>99</b>
4.3 Opstilling af apparat.....	94	8.1 Hentning af flere opskrifter....	100
<b>5 Lær apparatet at kende.....</b>	<b>95</b>	<b>9 Afhjælpning af fejl.....</b>	<b>101</b>
5.1 Apparat.....	95	<b>10 Transport, opbevaring og bortskaffelse.....</b>	<b>103</b>
5.2 Symboler .....	95	10.1 Bortskaffelse af udtjent apparat .....	103
5.3 Drejekontakt .....	95	<b>11 Kundeservice .....</b>	<b>103</b>
5.4 Betjeningsfelt .....	95	11.1 Produktnummer (E-Nr.) og fabrikationsnummer (FD-Nr.).....	103
5.5 Standby .....	95		
5.6 Programtaster.....	96		
5.7 Sikkerhedssystemer .....	96		
<b>6 Generel betjening.....</b>	<b>96</b>		
6.1 Forberedelse af blenderbæger og apparat.....	96		
6.2 Anvendelse af manuel hastighedsindstilling .....	96		
6.3 Anvendelse af momentfunktion.....	97		
6.4 Anvendelse af programmer ....	97		
6.5 Anvendelse af stopper .....	97		



## 1 Sikkerhed

---

Overhold følgende sikkerhedsanvisninger.

### 1.1 Generelle henvisninger

- Læs denne vejledning omhyggeligt igennem.
- Opbevar vejledningen og produktinformationerne til senere brug, og giv dem videre til en senere ejer.
- Tilslut ikke apparatet i tilfælde af en transportskade.

### 1.2 Bestemmelsesmæssig brug

Anvend kun apparatet:

- Med originale dele.
- til mixning og purering.
- til purering og opvarmning af ingredienserne til supper.
- til tilberedning af pandekagedeje, sorbeter, smørepålæg, sovs og iscreme.
- til knusning af isterninger.
- under opsyn
- til forarbejdningmængder og -tider, som er almindelige i husholdningen.
- ved stuetemperatur i privat husholdning og i lukkede rum i huslige omgivelser.
- Op til en højde på maksimalt 2000 m over havets overflade.

Afbryd apparatet fra strømforsyningen, når:

- apparatet ikke anvendes.
- apparatet ikke er under opsyn.
- apparatet samles.
- apparatet skilles ad.
- apparatet rengøres.
- der skal arbejdes i nærheden af roterende dele.
- der opstår en fejl.

### 1.3 Begrænsning af brugerreds

Dette apparat kan bruges af personer med begrænsede fysiske, sensoriske eller psykiske evner eller manglende erfaring og/eller viden, hvis de overvåges eller er blevet instrueret i en sikker brug af apparatet og har forstået de farer, der kan være forbundet med brugen af apparatet.

Børn må ikke bruge apparatet til leg.

Rengøring og brugervedligeholdelse må ikke udføres af børn.

Apparatet må ikke bruges af børn. Børn skal altid befinde sig på sikker afstand af apparatet og dets tilslutningsledning.

### 1.4 Sikkerhedsanvisninger

#### **⚠ ADVARSEL – Fare for elektrisk stød!**

Et beskadiget apparat eller en beskadiget nettilslutningsledning er farlig.

- ▶ Brug aldrig et beskadiget apparat.
- ▶ Brug aldrig et apparat med revnet eller ødelagt overflade.
- ▶ Træk aldrig i nettilslutningsledningen for at afbryde apparatets forbindelse til strømmettet. Tag altid fat i nettilslutningsledningens netstik, og træk det ud.
- ▶ Hvis apparatet eller nettilslutningsledningen er beskadiget, så træk straks nettilslutningsledningens netstik ud, eller slå sikringen fra i sikringsskabet.
- ▶ Kontakt kundeservice. → *Side 103*

Ukorrekte installationer er farlige.

- ▶ Apparatet må kun tilsluttes og bruges iht. angivelserne på typeskiltet.

Ukorrekte reparationer er farlige.

- ▶ Kun fagpersonale, der er uddannet til det, må udføre reparationer på apparatet.
- ▶ Der må kun anvendes originale reservedele til reparation af apparatet.
- ▶ Hvis nettilslutningsledningen til apparatet bliver beskadiget, skal den udskiftes af producenten, producentens kundeservice eller en lignende kvalificeret person for at undgå, at der opstår fare.

Indtrængende fugtighed kan medføre et elektrisk stød.

- ▶ Dyp aldrig apparatet eller nettilslutningsledningen i vand, og sæt det aldrig i opvaskemaskinen.
- ▶ Anvend kun apparatet i lukkede rum.
- ▶ Udsæt aldrig apparatet for ekstrem varme og fugt.
- ▶ Brug ikke damprensere eller højtryksrensere til at rengøre apparatet.

En beskadiget isolering af nettilslutningsledningen er farlig.

- ▶ Nettilslutningsledningen må aldrig komme i kontakt med varmekilder eller varme apparatdele.
- ▶ Nettilslutningsledningen må aldrig komme i kontakt med skarpe spidser eller kanter.
- ▶ Nettilslutningsledningen må aldrig knækkes, klemmes eller ændres.

### **⚠ ADVARSEL – Brandfare!**

Kraftig varme kan antænde apparatet og andre af dets dele.

- ▶ Stil aldrig apparatet på eller i nærheden af varme overflader.

### **⚠ ADVARSEL – Fare for skoldning!**

Varme fødevarer kan sprøjte, når de forarbejdes, og der kan komme damp ud af låget.

- ▶ Påfyld maksimalt 1800 ml varme eller skummende fødevarer.
- ▶ Vær forsigtig ved forarbejdning af varme fødevarer.
- ▶ Personer må ikke læne sig ind over apparatet.
- ▶ Der må ikke forarbejdes madvarer, som er varmere end 50 °C, i To-Go-blenderglasset.
- ▶ Vær forsigtig, når der fyldes varme væsker i blenderen, da der kan komme varm damp ud.
- ▶ Der må ikke forarbejdes madvarer, som er varmere end 70 °C, i blenderglasset.

### **⚠ ADVARSEL – Fare for tilskadekomst!**

Brug af apparater med beskadigede dele kan medføre personskader.

- ▶ Alle dele, der har sprækker eller andre skader, eller som ikke sidder rigtigt mere, skal udskiftes med originale reservedele.

Forkert brug kan medføre skader.

- ▶ Apparatet må kun benyttes, når det er fuldstændig samlet.

### **⚠ ADVARSEL – Fare for snitsår!**

Blenderkniven har skarpe knivklinger.

- ▶ Pas på de skarpe knivklinger, når blenderbægeret rengøres og tømmes.
- ▶ Berør aldrig knivklingerne med de bare fingre.

### **⚠ ADVARSEL – Fare for kvælning!**

Børn kan trække emballagemateriale over hovedet eller vikle sig ind i det og blive kvalt.

- ▶ Opbevar emballagematerialet utilgængeligt for børn.
- ▶ Lad ikke børn lege med emballagemateriale.

Børn kan indånde eller sluge smådele og dermed blive kvalt.

- ▶ Opbevar smådele utilgængeligt for børn.
- ▶ Lad ikke børn lege med smådele.

### **⚠ ADVARSEL – Fare for sundhedsskader!**

Snavs på overfladerne kan være til fare for sundheden.

- ▶ Følg anvisningerne om rengøring.
- ▶ Rengør overflader, som kommer i kontakt med fødevarer, før hver brug.

## 2 Forhindring af materielle skader

### BEMÆRK!

Forkert brug kan medføre tings-skader.

- ▶ Brug aldrig apparatet i tomgang.
- ▶ Overskrid ikke de maksimale forarbejdningsmængder.
- ▶ Blenderbægeret må aldrig komme i mikrobølgeovnen eller ovnen.
- ▶ Før brug skal du kontrollere blenderbægeret for fremmedlegemer og fjerne dem.
- ▶ Bortset fra den medfølgende stopper må der ikke føres genstande ind i blenderbægeret, f.eks. knive eller gafler.
- ▶ Udsæt ikke blenderbægeret for temperaturer over 80 °C.

## 3 Miljøbeskyttelse og besparelse

### 3.1 Bortskaffelse af emballage

Alt emballagemateriale er miljøvenligt og egnet til genbrug.

- ▶ Bortskaf de enkelte dele adskilt efter art.

## 4 Udpakning og kontrol

Læs her, hvad du skal være opmærksom på i forbindelse med udpakningen.

### 4.1 Udpakning af apparatet og delene

1. Tag apparatet ud af emballagen.

2. Tag alle andre dele og den medfølgende dokumentation ud af emballagen, og læg det parat.
3. Fjern emballagematerialet.
4. Fjern klistermærker og folier.

### 4.2 Leveringsomfang

Kontrollér alle dele for transport-skader efter udpakningen, og om leveringen indeholder alle dele.

→ Fig. 1

<b>A</b>	Motorenhed
<b>B</b>	Blenderbæger
<b>C</b>	Låg og målebæger
<b>D</b>	Stopper
<b>E</b>	To-Go-blenderbæger med knivindsats <sup>1</sup>
<b>F</b>	Låg med tætning og lukbar drikkeåbning <sup>1</sup>
<b>G</b>	Brugsanvisning

<sup>1</sup> Afhængigt af apparatets udstyr

### 4.3 Opstilling af apparat

1. Stil apparatet på en stabil, lige, ren og glat arbejdsflade.
2. Indstil netkablet til den nødvendige længde.
  - Skub kablet ind i kabelrummet for at forkorte kabellængden.
  - Træk kablet ud af kabelrummet for at forlænge kabellængden igen.
3. Sæt ikke netstikket i stikkontakten.

## 5 Lær apparatet at kende

### 5.1 Apparat

Her kan du finde en oversigt over apparatets bestanddele.

→ Fig. **2**

<b>1</b>	Motorenhed
<b>2</b>	Drejekontakt
<b>3</b>	Blenderbæger
<b>4</b>	Skala
<b>5</b>	Låg med påfyldningsåbning
<b>6</b>	Målebæger
<b>7</b>	Stopper
<b>8</b>	Låg med lukbar drikkeåbning <sup>1</sup>
<b>9</b>	Tætning <sup>1</sup>
<b>10</b>	To-Go-blenderglas <sup>1</sup>
<b>11</b>	To-Go-knivindsats <sup>1</sup>
<b>12</b>	Ledningsopbevaring

<sup>1</sup> Afhængigt af apparatets udstyr

**Bemærk:** Følger et tilbehør ikke med leveringen, kan det bestilles via kundeservice.

### 5.2 Symboler

Her kan du finde en oversigt over symboler på apparatet.

Symbol	Forklaring
	Positionsmarkeringer
	Åbne låseanordning.
	Lukke låseanordning.
	Udsæt ikke blenderbægeret for temperaturer over 80 °C.

### 5.3 Drejekontakt

Med drejekontakten starter og stopper du forarbejdningen og vælger hastigheden.

Symbol	Beskrivelse
0	Sluk for apparatet.
on	Tænde apparat.
min	Laveste hastighed: Emulgering og forarbejdning af madvarer, som ikke skal blendes alt for meget.
max	Højeste hastighed: Blendning, purering og opskumning af madvarer.
pulse	Momentfunktion: Maks. hastighed så længe drejekontakten holdes i denne position.

**Tip** Hastigheden kan indstilles trinløst mellem **min** og **max**.

### 5.4 Betjeningsfelt

Via betjeningsfeltet anvendes bestemte apparatfunktioner. I betjeningsfeltet lyser kun de programmer, der er egnet til tilbehøret.

**Bemærk:** Hvis touchdisplayet er vådt eller snavset, kan det forringe funktionen.

→ Fig. **3**

<b>1</b>	Programtaster
----------	---------------

### 5.5 Standby

Når drejekontakten står på **on**, og apparatet ikke betjenes, skifter apparatet til standby efter 10 minutter. Betjeningsfeltet er ikke belyst i standby. Enhver betjening af apparatet afbryder standby, f.eks. berøring af betjeningsfeltet, drejning af drejekontakten og åbning eller lukning af låget.

## 5.6 Programtaster

Når apparatet tændes, lyser kun de programtaster, der er til rådighed for det pågældende tilbehør.

Program	Funktion
Clean	Forrengøring af blenderbægeret.
Smoothie	Tilberedning af smoothies.
Ice Crush	Hakning af isterninger.
Hot Soup	Tilberedning af supper.
Shake	Tilberedning af milkshakes og proteinshakes.
Ice Cream	Tilberedning af is og sorbeter.

### Bemærkninger

- Brug programmet **Smoothie** til at blende tørrede frugter, fiberholdige madvarer og frø.
- Ved programmet **Hot Soup** opvarmes ingredienserne med højhastighedsblendning.

## 5.7 Sikkerhedssystemer

Her kan du finde en oversigt over apparatets sikkerhedssystemer.

### Indkoblingssikring

Indkoblingssikringen forhindrer, at apparatet tændes utilsigtet. Når blenderglasset er sat korrekt på, kan apparatet startes og betjenes.

### Overbelastningssikring

Overbelastningssikringen forhindrer, at motoren og andre dele bliver beskadiget som følge af en for høj belastning.

## 6 Generel betjening

### 6.1 Forberedelse af blenderbæger og apparat

1. Forbered fødevarerne, skær f.eks. store fødevarer i mindre stykker.
2. Sæt drejeknappen på 0.
3. Sæt blenderglasset på motorenheden, og drej det i retning med uret, til det går i indgreb.  
→ Fig. 4
4. Kom fødevarerne i blenderbægeret.  
→ Fig. 5  
Fyld aldrig blenderbægeret over 2000 ml-mærket.
5. Sæt målebægeret i låget, og sæt låget på blenderbægeret.  
→ Fig. 6  
Markeringerne ▼ og ▲ skal være placeret overfor hinanden.
6. Drej låget i retning <img alt="lock icon" data-bbox="575 515 595 535"/>, til det går i indgreb.  
→ Fig. 7  
Låget skal være helt lukket.
7. Sæt netstikket i stikkontakten.

### 6.2 Anvendelse af manuel hastighedsindstilling

**Krav:** Blenderbægeret og apparatet er forberedt.

→ "Forberedelse af blenderbæger og apparat", Side 96

1. Sæt drejeknappen på on.  
→ Fig. 8
- ✓ Betjeningsfeltet lyser, og apparatet er driftsklar.
2. Stil drejekontakten på den anbefalede hastighed.  
→ Fig. 9



3. Forarbejd ingredienserne, indtil det ønskede resultat er opnået.

**Tip** Forarbejd ingredienserne i kortere tid eller ved en lavere hastighed for at undgå en uønsket opvarmning af madvarerne.

4. Sæt drejeknappen på 0 for at afslutte driften.  
→ Fig. **10**

### 6.3 Anvendelse af momentfunktion

**Krav:** Blenderbægeret og apparatet er forberedt.  
→ "Forberedelse af blenderbæger og apparat", Side 96

1. Drej drejekontakten til **pulse**, og hold den.  
→ Fig. **11**
- ✓ Ingredienserne forarbejdes med højeste hastighed.
2. Slip drejekontakten.  
✓ Drejeknappen springer tilbage til 0.  
✓ Forarbejdningen standser.

### 6.4 Anvendelse af programmer

**Krav:** Blenderbægeret og apparatet er forberedt.  
→ "Forberedelse af blenderbæger og apparat", Side 96

1. Sæt drejeknappen på **on**.  
→ Fig. **8**
- ✓ Betjeningsfeltet lyser, og apparatet er driftsklar.
2. Tryk på den ønskede programtast.  
→ Fig. **12**
3. Vent, til apparatet står stille.
4. Sæt drejeknappen på 0 for at afslutte driften.  
→ Fig. **10**

**Tip** Tryk på programtasten for at sætte programmet på pause. Tryk på programtasten igen for at fortsætte med forarbejdningen.  
Tryk enten på den valgte programtast i 3 sekunder eller stil drejekontakten på 0 for at standse programmet før tid.

### 6.5 Anvendelse af stopper

1. Tag målebægeret ud, og stik stopperen ned i påfyldningsåbningen.  
→ Fig. **13**
2. Skub madvarerne ned.  
→ Fig. **13**

### 6.6 Påfyldning af flere ingredienser

1. Tag målebægeret af under forarbejdningen, og fyld ingredienser i gennem åbningen i låget.  
→ Fig. **14**
2. Åbn låget under forarbejdningen for at påfylde større mængder ingredienser.  
✓ Apparatet sættes på pause.
3. Fyld ingredienserne i.  
→ Fig. **15**
4. Luk låget, og fortsæt forarbejdningen.  
Ved den manuelle hastighedsindstilling fortsætter apparatet automatisk forarbejdningen.  
Tryk på programtasten for at fortsætte forarbejdningen ved anvendelse af et program.

### 6.7 Tømning af blenderglas

**Krav:** Apparatet står stille.

1. Drej blenderbægeret i retning mod uret, og tag det af motorenheden.  
→ Fig. **16**

2. Tag låget af, når de forarbejdede madvarer skal hældes ud.

→ Fig. **17**

## 6.8 Behandling af madvarer med To-Go-blenderglasset

1. Forbered madvarerne.  
Skær for eksempel store stykker ud i mindre stykker.
2. Fyld madvarerne i To-Go-blenderbægeret.  
→ Fig. **18**  
Overhold minimum og maksimum forarbejdningmængderne.
3. Sæt To-Go-knivindsatsen på To-Go-blenderbægeret.  
→ Fig. **19**
4. Skru To-Go-knivindsatsen og To-Go-blenderbægeret fast sammen.  
→ Fig. **20**
  - Markeringerne ▼ og ▲ skal være placeret overfor hinanden.
  - To-Go-knivindsatsen kan kun forbindes med motorenheden, når To-Go-blenderbægeret er skruet fuldstændigt på.
5. Sæt drejeknappen på 0.
6. Vend To-Go-blenderbægeret på hovedet.  
→ Fig. **21**
7. Sæt To-Go-knivindsatsen på motorenheden, og drej den i retning med uret, til den går i indgreb.  
→ Fig. **21**
8. Sæt netstikket i stikkontakten.
9. Stil drejekontakten på den anbefalede hastighed, eller anvend et program.  
→ Fig. **22**  
→ Fig. **23**
10. Forarbejd ingredienserne, indtil det ønskede resultat er opnået.

11. Sæt drejeknappen på 0 for at afslutte driften.

→ Fig. **24**

## 6.9 Sæt låget på To-Go-blenderbægeret

**Krav:** Apparatet står stille.

1. Drej To-Go-blenderglasset i retning mod uret, og tag det af motorenheden.  
→ Fig. **25**
2. Vend To-Go-blenderglasset på hovedet, og skru To-Go-knivindsatsen af.  
→ Fig. **25**
3. Isætning af tætning i låget.  
→ Fig. **26**
4. Luk drikkeåbningen i låget.  
→ Fig. **26**
5. Skru låget og To-Go-blenderglasset fast sammen.  
→ Fig. **26**

---

## 7 Rengøring og pleje

Rengør og plej maskinen omhyggeligt, så maskinen forbliver funktionsdygtig længe.

### 7.1 Rengøringsmiddel

Læs hvilke rengøringsmidler, der er egnet til apparatet.

#### **BEMÆRK!**

Apparatet kan blive beskadiget ved brug af uegnede rengøringsmidler eller ved forkert rengøring.

- ▶ Brug ikke rengøringsmidler, der indeholder alkohol eller sprit.
- ▶ Brug ikke skarpe, spidse eller metalliske genstande.
- ▶ Der må ikke anvendes skurrende klude eller rengøringsmidler.

## 7.2 Rengøringsoversigt

Rengør straks alle dele efter brug, så resterne ikke tørrer fast.

### BEMÆRK!

Nogle dele kan blive beskadiget, hvis de rengøres i opvaskemaskinen.

- ▶ Rengør kun dele i opvaskemaskinen, der er egnet til det.
- ▶ Anvend kun programmer, der ikke opvarmer vandet til over 60 °C.
- ▶ Klem ikke plastdele fast i opvaskemaskinen.

Rengør de enkelte dele som anført i tabellen.

→ Fig. **27**

## 7.3 Anvendelse af rengøringsprogram

Rengøringsprogrammet kan bruges til for-rengøring af blenderglas og knivindsats.

1. Følg rengøringsvejledningen i tabellen.  
→ Fig. **28**
2. Hæld rengøringsvæsken ud.
  - ✓ De groveste madrester er dermed fjernet.
3. Rengør delene.

## 7.4 Forberedelse af rengøring

Skil de samlede dele ad inden rengøring.

### BEMÆRK!

Ukorrekt håndtering kan beskadige klingerne eller kontaktfladen.

- ▶ Knivindsatsen må aldrig lægges med klingerne vendende nedad.

→ Fig. **29** - **29**

# 8 Eksempler på brug

Overhold altid de maksimale mængder og forarbejdningstider i tabellerne. Anvend den maksimale anbefalede forarbejdningstid, når den maksimale mængde forarbejdes.

→ Fig. **30**

→ Fig. **31**

→ Fig. **32**

### Bemærk

Begrænsninger for forarbejdning i blenderen:

- Det er kun muligt at tilberede smørrepålæg, som jordnøddesmør eller nøddepålæg ved hjælp af nedstopperen.

- Det er kun muligt at tilberede mayonnaise med 2 hele æg.
- Blend faste madvarer med tilstrækkelig meget væske.
- Bland madvarer i pulverform med tilstrækkelig meget væske, eller opløs dem fuldstændigt i væske. Madvarer i pulverform er f.eks. flormelis, kakaopulver, ristede søjåbønner, mel, proteinpulver.

- Baklava
- 1000 g valnødder, hakkede
  - 1 tsk. kanel
  - 6 spsk. sukker
  - 350 g smør
  - 1500 g filodej
  - 1250 g sukker
  - 1000 ml vand

### Sukkersirup:

- Kom 1250 g sukker i blenderbægeret.
- Blend sukkeret 15 sekunder på trin **max**.
- Tilsæt vandet, og blend 5 sekunder på trin **max**.

### Forarbejdning:

- Blend de hakkede valnødder med 6 spsk. sukker og 1 tsk. kanel.
- Smelt smørret.
- Smør en 33 x 40 cm stor bageform med smeltet smør.
- Læg 8 lag filodej oven på hinanden og pensel med smør imellem dem for at få en stabil bund.
- Strøg med  $\frac{1}{8}$  af valnøddeblandingen.
- Dæk med 2 lag filodej, og pensel hvert lag med smør, og kom derefter valnøddeblandingen ovenpå.
- Gentag proceduren nogle gange, indtil valnøddeblandingen er brugt op.
- Dæk med yderligere 4 lag filodej, og pensel hvert lag med smør.
- Skær baklavaen i ruder eller kvadrater og helt ned til bunden af bageformen.
- Bag 10 minutter ved 200 °C, bag derefter 80 minutter ved 150 °C, indtil baklavaen er gyldenbrun og sprød.
- Tag baklavaen ud af ovnen, og hæld straks **sukkersiruppen** ud over den.
- Lad den køle af inden serveringen.

## 8.1 Hentning af flere opskrifter

- ▶ Scan den følgende QR-kode for at hente flere opskrifter online.



## 9 Afhjælpning af fejl

Mindre fejl ved apparatet kan afhjælpes selv. Læs oplysningerne om fejlfhjælpning, inden kundeservice kontaktes. Sådan undgås unødige omkostninger.

### ADVARSEL

#### Fare for elektrisk stød!

Ukorrekte reparationer er farlige.

- ▶ Kun fagpersonale, der er uddannet til det, må udføre reparationer på apparatet.
- ▶ Der må kun anvendes originale reservedele til reparation af apparatet.
- ▶ Hvis nettilslutningsledningen til apparatet bliver beskadiget, skal den udskiftes af producenten, producentens kundeservice eller en lignende kvalificeret person for at undgå, at der opstår fare.

Fejl	Årsag og fejlfhjælpning
Apparatet virker ikke.	Netledningens stik er ikke sat i kontakten. <ul style="list-style-type: none"> <li>▶ Tilslut apparatet til strømnettet.</li> </ul>
	Sikringen i sikringsskabet er udløst. <ul style="list-style-type: none"> <li>▶ Kontroller sikringen i sikringsskabet.</li> </ul>
	Strømforsyning er afbrudt. <ul style="list-style-type: none"> <li>▶ Kontroller, om rummets belysning eller andre apparater i rummet fungerer.</li> </ul>
	Låget eller blenderbægeret er ikke låst eller blev fjernet under forarbejdningen. <ol style="list-style-type: none"> <li>1. Sæt blenderbægeret på motorenheden, og drej det i retning med uret, indtil det falder i hak.</li> <li>2. Drej låget i retning , til det går i indgreb.</li> </ol>
	To-Go-knivindsatsen er ikke låst. <ul style="list-style-type: none"> <li>▶ Sæt To-Go-blenderglasset sammen med To-Go-knivenheden på motorenheden, og drej det i retning med uret, til det går i indgreb.</li> </ul>
Apparatet brummer.	Programmet blev afbrudt med drejeknappen. <ul style="list-style-type: none"> <li>▶ Sæt drejeknappen på 0.</li> </ul>
	Kniven er blokeret eller er svært bevægelig. <ul style="list-style-type: none"> <li>▶ Sæt drejeknappen på 0.</li> <li>▶ Fjern blokeringen.</li> </ul>

<b>Fejl</b>	<b>Årsag og fejlfhjælpning</b>
Apparatet slukkes under brug.	Forarbejdningens mængde er for høj, eller forarbejdningens varighed er for lang. <ul style="list-style-type: none"><li>▶ Afbryd strømforsyningen til apparatet.</li><li>▶ Sæt drejeknappen på 0.</li><li>▶ Reducer forarbejdningens mængde.</li><li>▶ Lad apparatet afkøle for at deaktivere overbelastningssikringen.</li></ul>
Programmet starter ikke.	Drejeknappen står ikke på <b>on</b> . <ul style="list-style-type: none"><li>▶ Sæt drejeknappen på <b>on</b>.</li></ul>
Det samlede To-Go-blenderbæger kan ikke sættes på motoren.	To-Go-knivindsatsen er ikke korrekt skruet på, og sikkerhedslåsen forhindrer, at den sættes på. <ul style="list-style-type: none"><li>▶ Skru To-Go-knivindsatsen og To-Go-blenderbægeret sammen med en omdrejning i retning med uret.</li><li>✓ To-Go-knivindsatsen og To-Go-blenderbægeret er fuldstændigt og fast skruet sammen.</li><li>✓ Markering ▼ og ▲ skal være rettet mod hinanden.</li></ul>
Låget på To-Go-blenderbægeret er utæt.	Tætningen ved låget mangler. <ul style="list-style-type: none"><li>▶ Sæt tætningen på.</li></ul>

---

## 10 Transport, opbevaring og bortskaffelse

### 10.1 Bortskaffelse af udtjent apparat

Ved miljørigtig bortskaffelse kan værdifulde råstoffer genindvindes.

1. Træk nettislutningsledningens netstik ud.
2. Skær nettislutningsledningen over.
3. Bortskaf apparatet miljørigtigt.

Hvis der er tvivl om genbrugsordningerne, og om hvor genbrugspladserne er placeret, så kan forhandleren, kommunen eller de kommunale myndigheder kontaktes for at få yderligere information.



Dette apparat er klassificeret iht. det europæiske direktiv 2012/19/EU om affald af elektrisk- og elektronisk udstyr (waste electrical and electronic equipment - WEEE). Dette direktiv angiver rammerne for indlevering og recycling af kasserede apparater gældende for hele EU.

---



---

## 11 Kundeservice

Funktionsrelevante originale reservedele iht. den pågældende forordning om miljøvenligt design kan fås hos vores kundeservice i en periode på mindst 7 år fra apparatets markedsføring i Det Europæiske Økonomiske Samarbejdsområde.

**Bemærk:** Anvendelse af kundeservice er gratis inden for rammerne af producentens garantibetingelser.

Der findes detaljerede oplysninger om garantiperiode og garantibetingelser for det aktuelle land hos vores kundeservice, den lokale forhandler og på vores hjemmeside.

Hav apparatets produktnummer (E-Nr.) og fabrikationsnummer (FD-Nr.) parat, hvis du kontakter kundeservice.

Kontaktdata for kundeservice findes i vedlagte liste over kundeserviceafdelinger eller på vores hjemmeside.

### 11.1 Produktnummer (E-Nr.) og fabrikationsnummer (FD-Nr.)

Produktnummeret (E-Nr.) og fabrikationsnummeret (FD-Nr.) findes på apparatets typeskilt.

Skriv dataene ned, så du hurtigt kan finde apparatets data og telefonnummeret til kundeservice.

**For mer informasjon, se Digital brukerhåndbok.**



## **Innholdsfortegnelse**

<b>1 Sikkerhet.....</b>	<b>105</b>
1.1 Generelle merknader.....	105
1.2 Korrekt bruk .....	105
1.3 Begrensning av brukerkretsen.....	106
1.4 Sikkerhetsinstruksjoner .....	106
<b>2 Unngå materielle skader.....</b>	<b>109</b>
<b>3 Miljøvern og innsparing.....</b>	<b>109</b>
3.1 Avfallsbehandling av emballasje .....	109
<b>4 Pakke ut og kontrollere .....</b>	<b>109</b>
4.1 Pakke ut apparat og deler .....	109
4.2 Leveringsinnhold .....	109
4.3 Oppstilling av apparatet .....	109
<b>5 Bli kjent med.....</b>	<b>110</b>
5.1 Apparat.....	110
5.2 Symboler .....	110
5.3 Dreiebryter .....	110
5.4 Betjeningsfelt.....	110
5.5 Standby .....	111
5.6 Programtaster.....	111
5.7 Sikkerhetssystemer .....	111
<b>6 Grunnleggende betjening.....</b>	<b>111</b>
6.1 Klargjøre miksebeger og apparat .....	111
6.2 Bruk av manuell hastighetsinnstilling.....	111
6.3 Bruke intervallinnstilling.....	112
6.4 Bruke programmer .....	112
6.5 Bruk av støteren .....	112
6.6 Påfylling av ingredienser .....	112
6.7 Tømme miksebegeret .....	112
6.8 Tilberede matvarer med to-go-miksebegeret.....	113
6.9 Sette lokket på to-go-miksebegeret.....	113
<b>7 Rengjøring og pleie.....</b>	<b>113</b>
7.1 Rengjøringsmiddel .....	113
7.2 Oversikt over rengjøring.....	114
7.3 Bruk av rengjøringsprogram .	114
7.4 Klargjøre for rengjøring .....	114
<b>8 Eksempler på bruk .....</b>	<b>114</b>
8.1 Laste ned fler oppskrifter .....	115
<b>9 Utbedring av feil.....</b>	<b>116</b>
<b>10 Transport, oppbevaring og avfallsbehandling.....</b>	<b>118</b>
10.1 Avfallsbehandling av gammelt apparat .....	118
<b>11 Kundeservice .....</b>	<b>118</b>
11.1 Produktnummer (E-Nr.) og produksjonsnummer (FD) ...	118





# 1 Sikkerhet

Følg sikkerhetsanvisningene nedenfor.

## 1.1 Generelle merknader

- Les nøye gjennom denne anvisningen.
- Oppbevar veiledningen og produktinformasjonen for senere bruk eller for en senere eier.
- Ikke koble til apparatet dersom det har transportskader.

## 1.2 Korrekt bruk

Apparatet må kun brukes:

- med originaldeler
- til miksing og mosing.
- Til mosing og oppvarming av suppeingredienser.
- til tilberedning av pannekakerøre, sorbeer, pålegg, sauser og iskrem.
- til knusing av isbiter.
- under tilsyn.
- til mengder og arbeidstider som er vanlige i en normal husholdning.
- ved romtemperatur i private husholdninger og i lukkede rom hjemme.
- opp til høyde på maks 2000 m over havet.

Koble apparatet fra strømforsyningen når du:

- ikke bruk apparatet.
- ikke har tilsyn med apparatet.
- monterer apparatet.
- tar apparatet fra hverandre.
- rengjør apparatet.
- kommer i nærheten av roterende deler.
- står overfor en feil.

### 1.3 Begrensning av brukerkretsen

Dette apparatet kan brukes av personer med reduserte fysiske, sensoriske eller mentale evner eller mangel på erfaring og/eller kunnskap dersom de er under oppsyn eller har fått opplæring i sikker bruk av apparatet og er informert om farene ved bruk av apparatet.

Barn må ikke få leke med apparatet.

Rengjøring og brukervedlikehold må ikke foretas av barn.

Apparatet må ikke brukes av barn. Barn må holdes borte fra apparatet og strømkabelen.

### 1.4 Sikkerhetsinstrukser

#### **ADVARSEL – Fare for elektrisk støt!**

En vaskemaskin med skader eller en strømlledning med skader er farlig.

- ▶ Bruk aldri apparatet hvis det har skader.
- ▶ Bruk aldri apparatet med sprukket eller knust overflate.
- ▶ Dra aldri i strømlledningen når du skal koble vaskemaskinen fra strømnettet. Dra alltid i pluggen på strømlledningen.
- ▶ Hvis vaskemaskinen eller strømlledningen er skadet, må du dra ut støpselet eller slå av sikringen i sikringsskapet umiddelbart.
- ▶ Ta kontakt med kundeservice. → *Side 118*

Ukyndige installasjoner er farlig.

- ▶ Maskinen må kun tilkobles og brukes i henhold til angivelsene på typeskiltet.

Ukyndige reparasjoner er farlig.

- ▶ Kun opplært fagpersonell skal utføre reparasjoner på maskinen.
- ▶ Det må kun brukes originale reservedeler til reparasjon av maskinen.
- ▶ Dersom det oppstår skader på apparatets strømkabel, må den skiftes ut av produsenten, kundeservice eller av en annen kvalifisert person for å unngå at det oppstår fare.

Fuktighet som trenger inn, kan forårsake elektrisk støt.

- ▶ Dypp aldri apparatet eller strømkabelen i vann eller legg dem i oppvaskmaskinen.
- ▶ Apparatet skal kun brukes i lukkede rom.

- ▶ Utsett aldri apparatet for kraftig varme eller fuktighet.
- ▶ Ikke bruk dampstråle eller høytrykksspyler for å rengjøre apparatet.

Hvis isolasjonen på strømledningen er skadet, er dette farlig.

- ▶ La aldri strømkabelen være i kontakt med varme maskindeler eller varmekilder.
- ▶ La aldri strømkabelen komme i kontakt med skarpe spisser eller kanter.
- ▶ Du må aldri få knekk på, klemme sammen eller endre strømkabelen.

### **⚠ ADVARSEL – Brannfare!**

Sterk varme kan sette apparatet og andre deler i brann.

- ▶ Apparatet må aldri plasseres på eller i nærheten av varme overflater.

### **⚠ ADVARSEL – Fare for skålding!**

Varme matvarer kan sprute ut under bearbeidningen, og det kan komme ut damp fra lokket.

- ▶ Fyll på maks. 1800 ml varme eller skummende matvarer.
- ▶ Vær forsiktig når du arbeider med varme matvarer.
- ▶ Bøy deg ikke over apparatet.
- ▶ Varme matvarer på over 50 °C må ikke tilberedes i to-go-miksebegeret.
- ▶ Vær forsiktig når du fyller varme væsker på blenderen, da det kan slippes ut damp.
- ▶ Varme matvarer på over 70 °C må ikke tilberedes i miksebegeret.

### **⚠ ADVARSEL – Fare for personskade!**

Det kan oppstå personskader ved å bruke apparatet når deler har skader.

- ▶ Skift ut deler som har riss eller andre skader, eller som ikke sitter korrekt, med original-reservedeler.

Ikke forskriftsmessig bruk kan føre til personskader.

- ▶ Apparatet må kun brukes i komplett montert tilstand.

**⚠ ADVARSEL – Kuttfare!**

Miksebegeret har skarpe knivblader.

- ▶ Vær oppmerksom på de skarpe knivbladene når du rengjør og tømmer miksebegeret.
- ▶ Du må aldri berøre knivbladene med bare hender.

**⚠ ADVARSEL – Kvelningsfare!**

Barn kan få emballasjen over hodet eller vikle seg inn i den og kveles.

- ▶ Hold emballasjen borte fra barn.
- ▶ Barn må ikke få leke med emballasjen.

Barn kan puste inn eller svelge smådeler og bli kvalt.

- ▶ Hold smådeler borte fra barn.
- ▶ Ikke la barn leke med smådeler.

**⚠ ADVARSEL – Fare for helseskader!**

Tilsmussing av overflater kan være helseskadelig.

- ▶ Følg rengjøringsanvisningene.
- ▶ Overflater som kommer i kontakt med næringsmidler skal rengjøres før hver bruk.

## 2 Unngå materielle skader

### OBS!

Ikke forskriftsmessig bruk kan føre til materielle skader.

- ▶ Apparatet må aldri brukes ubelastet.
- ▶ Ikke gå over maksimal arbeidsmengde.
- ▶ Miksebegeret må aldri brukes i mikrobølgeovn eller stekeovn.
- ▶ Før du bruker blandebollen, må du se etter og fjerne eventuelle fremmedlegemer i den.
- ▶ Ikke før gjenstander inn i miksebegeret, bortsett fra den vedlagte støteren, f.eks. kniv eller skje.
- ▶ Utsett aldri miksebegeret for temperaturer på over 80 °C.

## 3 Miljøvern og innsparing

### 3.1 Avfallsbehandling av emballasje

Emballasjematerialene er miljøvennlige og resirkulerbare.

- ▶ Kildesortér de enkelte komponentene etter type avfall.

## 4 Pakke ut og kontrollere

Her får du vite om det du må ta hensyn til under utpakkingen.

### 4.1 Pakke ut apparat og deler

1. Ta apparatet ut av emballasjen.
2. Ta alle andre deler og følgepapirer ut av emballasjen og hold dem klar til bruk.

3. Fjern eksisterende forpakkingsmaterieill.
4. Fjern eksisterende klebemerker og folier.

### 4.2 Leveringsinnhold

Etter fjerning av emballasjen må du kontrollere alle delene med henblikk på transportskader og forvisse deg om at ingen deler mangler.

→ Fig. 1

<b>A</b>	Basisapparat
<b>B</b>	Miksebeger
<b>C</b>	Lokk og målebeger
<b>D</b>	Støter
<b>E</b>	To-go-miksebeger med knivinnsats <sup>1</sup>
<b>F</b>	Lokk med tetning og lukkbar drikkeåpning <sup>1</sup>
<b>G</b>	Bruksanvisning

<sup>1</sup> Avhengig av apparatets utstyr

### 4.3 Oppstilling av apparatet

1. Plasser apparatet på en stabil, flat, ren og glatt arbeidsflate.
2. Juster strømkabelen til nødvendig lengde.
  - Skyv kabelen inn i rommet for oppvikling av kabelen for å forkorte kabellengden.
  - Trekk kabelen ut av rommet for oppvikling av kabelen for å forlenge kabellengden igjen.
3. Ikke sett i støpselet.

## 5 Bli kjent med

### 5.1 Apparat

Her finner du en oversikt over apparatets komponenter.

→ Fig. 2



1	Grunnapparat
2	Dreiebryter
3	Miksebeger
4	Skala
5	Lokk med påfyllingsåpning
6	Målebeger
7	Støter
8	Lokk med lukkbar drikkeåpning <sup>1</sup>
9	Pakning <sup>1</sup>
10	To-Go-miksebeger <sup>1</sup>
11	To-go-knivinnsats <sup>1</sup>
12	Rom for oppvikling av kabelen

<sup>1</sup> Avhengig av apparatets utstyr

**Merk:** Dersom et tilbehør ikke hører med til leveringsomfanget, kan du bestille dette hos kundeservice.

### 5.2 Symboler

Her finner du en oversikt over apparatets symboler.

Symbol	Forklaring
	Posisjonsmarkeringer
	Åpne låsen.
	Lukk låsen.

Symbol	Forklaring
max 80°C 	Utsett aldri miksebegeret for temperaturer på over 80 °C.

### 5.3 Dreiebryter

Med dreiebryteren starter og stopper du bearbeidningen og velger hastighet.

Symbol	Beskrivelse
0	Slå av apparatet.
on	Slå på apparatet.
min	Laveste hastighet: Emulger og bearbeid matvarer som ikke skal mikses for mye.
max	Høyeste hastighet: Bland, mos og skum opp matvarene.
pulse	Momentkobling: høyeste hastighet så lenge dreiebryteren holdes i denne posisjonen.

**Tips:** Du kan stille inn hastighet trinnløst mellom **min** og **max**.

### 5.4 Betjeningsfelt

Ved hjelp av betjeningsfeltet kan du bruke bestemte funksjoner på apparatet. I betjeningsfeltet lyser bare programmene som er egnet for tilbehøret.

**Merk:** Hvis berøringsskjermen er våt eller skitten, kan de begrense funksjonen.

→ Fig. 3

1	Programtaster
---	---------------

## 5.5 Standby

Når dreiebryteren står på **on** og du ikke betjener apparatet, går apparatet over til standby etter 10 minutter. I standby er betjeningspanelet ikke belyst.

Hver betjening av apparatet avbryter standby, f.eks. når betjeningspanelet berøres, dreiebryteren vris eller lokket åpnes eller lukkes.

## 5.6 Programtaster

Når du slår apparatet på, tenes bare lyset i de programtastene som er tilgjengelige for det respektive tilbehøret.

Program	Funksjon
Clean	For-rengjør miksebegeret.
Smoothie	Tilbered smoothies.
Ice Crush	Knus isbiter.
Hot Soup	Tilberede supper.
Shake	Tilbered milk-shakes og protein-shakes.
Ice Cream	Tilbered is og sorbeter.

### Merknader

- Bruk **Smoothie**-programmet når du skal mikse tørr frukt, fiberholdige matvarer eller frø.
- I **Hot Soup**-programmet varmes ingrediensene opp på grunn av miksebeget med høy hastighet.

## 5.7 Sikkerhetssystemer

Her finner du en oversikt over apparatets sikkerhetssystemer.

### Innkoblingssikring

Innkoblingssikringen hindrer at apparatet slås på utilsiktet. Når miksebegeret er satt på riktig, kan apparatet slås på og betjenes.

## Overbelastningssikring

Overbelastningssikringen hindrer at motoren og andre komponenter får skader på grunn av for høy belastning.

# 6 Grunnleggende betjening

## 6.1 Klargjøre miksebeger og apparat

1. Tilbered matvarene, skjær f.eks. store matvarer i stykker.
2. Sett dreiebryteren på **0**.
3. Sett miksebegeret på grunnapparatet og skru det med klokken til det går i lås.  
→ Fig. **4**
4. Fyll matvarene på miksebegeret.  
→ Fig. **5**  
Ikke fyll på miksebegeret til over 2000 ml merket.
5. Stikk målebegeret inn i lokket og sett lokket på miksebegeret.  
→ Fig. **6**  
Merkene ▼ og ▲ må være innrettet etter hverandre.
6. Skru lokket i retning <img alt="lock icon" data-bbox="585 645 605 665"/> helt til det går i lås.  
→ Fig. **7**  
Lokket må være helt igjen.
7. Sett i støpselet.

## 6.2 Bruk av manuell hastighetsinnstilling

**Forutsetning:** Miksebeger og apparat er klargjort.

→ "Klargjøre miksebeger og apparat", Side 111

## no Grunnleggende betjening

1. Sett dreiebryteren på **on**.  
→ Fig. **8**
- ✓ Betjeningsfeltets lys tennes, og apparatet er klar til bruk.
2. Sett dreiebryteren på anbefalt hastighet.  
→ Fig. **9**
3. Bearbeid ingrediensene til ønsket resultat er oppnådd.  
**Tips:** For å unngå uønsket oppvarming av matvarene må du bearbeide ingrediensene kortere eller med lavere hastighet.
4. Du stanser apparatet ved å sette dreiebryteren på **0**.  
→ Fig. **10**

### 6.3 Bruke intervallinnstilling

**Forutsetning:** Miksebeger og apparat er klargjort.  
→ "Klargjøre miksebeger og apparat", Side 111

1. Still dreiebryteren på **pulse** og hold den der.  
→ Fig. **11**
- ✓ Ingrediensene bearbeides med høyeste hastighet.
2. Slipp opp dreiebryteren.
- ✓ Dreiebryteren går til **0**.
- ✓ Tilberedningen stoppes.

### 6.4 Bruke programmer

**Forutsetning:** Miksebeger og apparat er klargjort.  
→ "Klargjøre miksebeger og apparat", Side 111

1. Sett dreiebryteren på **on**.  
→ Fig. **8**
- ✓ Betjeningsfeltets lys tennes, og apparatet er klar til bruk.
2. Trykk på ønsket programtast.  
→ Fig. **12**
3. Vent til apparatet har stanset.

4. Du stanser apparatet ved å sette dreiebryteren på **0**.  
→ Fig. **10**

**Tips:** Trykk på programtasten for å sette programmet på pause. Trykk en gang til på programtasten for å fortsette bearbeidingen. Dersom du vil stanse programmet før tiden, må du enten trykke på den valgte programtasten i 3 sekunder eller sette dreiebryteren på **0**.

### 6.5 Bruk av støteren

1. Ta ut målebegeret og stikk støteren inn i påfyllingsåpningen.  
→ Fig. **13**
2. Skyv matvarene ned.  
→ Fig. **13**

### 6.6 Påfylling av ingredienser

1. Ta ut målebegeret og fyll på ingrediensene gjennom åpningen i lokket mens tilberedningen pågår.  
→ Fig. **14**
2. For å etterfylle større mengder ingredienser må lokket åpnes under bearbeidingen.  
✓ Apparatet settes på pause.
3. Fyll på ingrediensene.  
→ Fig. **15**
4. Lukk lokket og fortsett bearbeidingen.  
Ved manuell innstilling av hastigheten fortsetter apparatet bearbeidingen automatisk.  
Trykk på programtasten for å fortsette bearbeidingen ved bruk av et program.

### 6.7 Tømme miksebegeret

**Forutsetning:** Apparatet har stanset.



1. Skru miksebegeret mot klokken og ta det av grunnapparatet.  
→ Fig. **16**
2. For å tømme ut det tilberedte innholdet tar du av lokket.  
→ Fig. **17**

## 6.8 Tilberede matvarer med to-go-miksebegeret

1. Forbered matvarene.  
Skjær for eksempel store matvarer i stykker.
2. Fyll matvarene på to-go-miksebegeret.  
→ Fig. **18**  
Overhold min. og maks. mengde for tilberedning.
3. Sett to-go-knivinnsatsen på to-go-miksebegeret.  
→ Fig. **19**
4. Skru to-go-knivinnsatsen og to-go-miksebegeret godt sammen.  
→ Fig. **20**
  - Merkene ▼ og ▲ må være rett inn mot hverandre.
  - Du kan kun koble to-go-knivinnsatsen til grunnapparatet når to-go-miksebegeret er skrudd fullstendig på.
5. Sett dreiebryteren på 0.
6. Still to-go-miksebegeret på hodet.  
→ Fig. **21**
7. Sett to-go-knivinnsatsen på grunnapparatet og skru den med klokken til den går i lås.  
→ Fig. **21**
8. Sett i støpselet.
9. Sett dreiebryteren på anbefalt hastighet, eller bruk et program.  
→ Fig. **22**  
→ Fig. **23**
10. Bearbeid ingrediensene til ønsket resultat er oppnådd.

11. Du stanser apparatet ved å sette dreiebryteren på 0.  
→ Fig. **24**

## 6.9 Sette lokket på to-go-miksebegeret

**Forutsetning:** Apparatet har stanset.

1. Skru to-go-miksebegeret mot klokken og ta det av grunnapparatet.  
→ Fig. **25**
2. Snu to-go-miksebegeret og skru løs to-go-knivinnsatsen.  
→ Fig. **25**
3. Sett inn tetningen i lokket.  
→ Fig. **26**
4. Lukk drikkeåpningen i lokket.  
→ Fig. **26**
5. Skru lokket og to-go-miksebegeret godt sammen.  
→ Fig. **26**

---

## 7 Rengjøring og pleie

Rengjør og vedlikehold vaskemaskinen omhyggelig, slik at den holder seg funksjonsdyktig i lang tid.

### 7.1 Rengjøringsmiddel

Her får du vite hvilke rengjøringsmidler som er egnet for apparatet.

#### **OBS!**

Apparatet kan bli skadet ved bruk av uegnede rengjøringsmidler eller på grunn av feil rengjøring.

- ▶ Ikke bruk rengjøringsmidler som inneholder alkohol eller sprit.
- ▶ Ikke bruk skarpe, spisse gjenstander eller metallgjenstander.
- ▶ Ikke bruk skurekluter eller skurende rengjøringsmidler.

## 7.2 Oversikt over rengjøring

Rengjør alle deler rett etter bruk for å hindre at rester tørker inn.

### OBS!

Noen deler kan bli skadet ved vask i oppvaskmaskin.

- ▶ Vask kun egnede deler i oppvaskmaskinen.
- ▶ Bruk kun programmer som ikke varmer opp vannet til over 60 °C.
- ▶ Ikke klem plastdelene fast i oppvaskmaskinen.

Rengjør enkeltdeler som angitt i tabellen.

→ Fig. **27**

## 7.3 Bruk av rengjøringsprogram

Med rengjøringsprogrammet kan du forhåndsrengjøre miksebegeret og knivinnsetsen.

1. Følg veiledningen om rengjøring i tabellen.  
→ Fig. **28**
2. Tøm ut rensesvæskene.  
✓ De groveste matrestene er fjernet.
3. Rengjør komponentene.

## 7.4 Klargjøre for rengjøring

Ta fra hverandre monterte deler før rengjøring.

### OBS!

Ukyndig håndtering kan skade eggene eller underlagsflaten.

- ▶ Legg aldri knivinnsetsen med bladene nedover.

→ Fig. **29** - **29**

---

# 8 Eksempler på bruk

Det er veldig viktig å overholde den maksimale mengden og bearbeidingsstidene i tabellene. Når du bearbeider maksimal mengde, må du bruke maksimal anbefalt bearbeidingsstid.

→ Fig. **30**

→ Fig. **31**

→ Fig. **32**

### Merk

Begrensninger for tilberedning i blenderen:

- Tilberedning av pålegg som peanøttsmør, kokossmør eller nøttepålegg er kun mulig med støteren.
- Tilberedning av majones er bare mulig med 2 hele egg.
- Faste matvarer må mikses med tilstrekkelig væske.
- Matvarer i pulverform må blandes med tilstrekkelig væske før miksing eller løses helt opp i væske. Matvarer i pulverform er f.eks. melis, kakaopulver, ristede soyabønner, mel og proteinpulver.

- Baklava
- 1000 g hakkede valnøtter
  - 1 ts kanel
  - 6 ss sukker
  - 350 g smør
  - 1500 g filodeig
  - 1250 g sukker
  - 1000 ml vann

**Sukkersirup:**

- 1250 g sukker fylles på miksebegeret.
- Miks sukkeret 15 sekunder på trinn **max**.
- Tilsett vann og miks 5 sekunder på trinn **max**.

**Bearbeiding:**

- Miks de hakkede valnøttene med 6 ss sukker og 1 ts kanel.
- Smelt smøret.
- Sett inn en 33 x 40 cm stor bakeform med smeltet fett.
- Legg 8 lag filodeig oppå hverandre og stryk på smør mellom lagene for å få en stabil bunn.
- Strø over  $\frac{1}{4}$  av valnøttblandingen.
- Dekk til med 2 lag filodeig og stryk på smør mellom hvert lag; ha deretter valnøttblandingen på.
- Gjenta denne prosedyren noen ganger, helt til hele valnøttblandingen er oppbrukt.
- Dekk til med ytterligere 4 lag filodeig og stryk smør på hvert lag.
- Baklava skjæres opp til bunnen av bakeformen i ruter eller kvadrater.
- Bak i 10 minutter ved 200 °C; bak deretter i 80 minutter ved 150 °C, helt til baklava er gylden gul og sprø.
- Ta baklava ut av ovnen og hell straks **sukkersirupen** over.
- La det avkjøles før servering.

## 8.1 Laste ned fler oppskrifter

- ▶ For å laste ned flere oppskrifter på nett, kan du skanne inn QR-koden nedenfor.



## 9 Utbedring av feil

Du kan selv utbedre små feil på apparatet. Benytt deg av informasjonen om feilsøking før du tar kontakt med kundeservice. På den måten unngår du unødige kostnader.

### ADVARSEL

#### Fare for elektrisk støt!

Ukyndige reparasjoner er farlig.

- ▶ Kun opplært fagpersonell skal utføre reparasjoner på maskinen.
- ▶ Det må kun brukes originale reservedeler til reparasjon av maskinen.
- ▶ Dersom det oppstår skader på apparatets strømkabel, må den skiftes ut av produsenten, kundeservice eller av en annen kvalifisert person for å unngå at det oppstår fare.

Feil	Årsak og feilsøking
Apparatet virker ikke.	Støpselet på strømledningen er ikke satt i. <ul style="list-style-type: none"> <li>▶ Koble apparatet til strømmettet.</li> </ul>
	Sikringen i sikringsskapet har gått. <ul style="list-style-type: none"> <li>▶ Kontroller sikringen i sikringsskapet.</li> </ul>
	Svikt på strømforsyningen. <ul style="list-style-type: none"> <li>▶ Kontroller om lyset i rommet eller andre apparater i rommet virker.</li> </ul>
	Lokk eller miksebeger er ikke låst eller ble tatt av under bearbeiding. <ol style="list-style-type: none"> <li>1. Sett miksebegeret på grunnapparatet og skru det med urviseren til det går i lås.</li> <li>2. Skru lokket i retning  helt til det går i lås.</li> </ol>
	To-go-knivinnsatsen er ikke låst. <ul style="list-style-type: none"> <li>▶ Sett to-go-miksebegeret med to-go-innsatsen på grunnapparatet og skru det med klokken til det går i lås.</li> </ul>
Apparatet lager brummelyder.	Programmet ble avbrutt med dreiebryteren. <ul style="list-style-type: none"> <li>▶ Sett dreiebryteren på 0.</li> </ul>
	Kniven er blokkert eller går tungt. <ul style="list-style-type: none"> <li>▶ Sett dreiebryteren på 0.</li> <li>▶ Fjern blokkeringen.</li> </ul>

<b>Feil</b>	<b>Årsak og feilsøking</b>
Apparatet slås av under bruken.	Bearbeidningsmengden er for stor, eller arbeidstiden var for lang. <ul style="list-style-type: none"> <li>▶ Koble apparatet fra strømmettet.</li> <li>▶ Sett dreiebryteren på <b>0</b>.</li> <li>▶ Reduser mengden som tilberedes.</li> <li>▶ La apparatet avkjøles for å deaktivere overlastvernet.</li> </ul>
Programmet starter ikke.	Dreiebryteren står ikke på <b>on</b> . <ul style="list-style-type: none"> <li>▶ Sett dreiebryteren på <b>on</b>.</li> </ul>
Det er ikke mulig å sette et montert to-go-miksebeger på grunnapparatet.	To-go-knivinnsatsen er ikke skrudd fast riktig, og sikkerhetslåsen gjør at den ikke kan settes på. <ul style="list-style-type: none"> <li>▶ Skru sammen to-go-knivinnsatsen og to-go-miksebegeret ved å skru en omdreining med klokken.</li> <li>✓ To-go-miksebegeret og to-go-knivinnsatsen er skrudd fullstendig og godt sammen.</li> <li>✓ Merkene ▼ og ▲ er rettet inn mot hverandre.</li> </ul>
Lokket på to-go-miksebegeret er ikke tett.	Tetningen i lokket mangler. <ul style="list-style-type: none"> <li>▶ Sett inn tetningen.</li> </ul>

---

## 10 Transport, oppbevaring og avfallsbehandling

### 10.1 Avfallsbehandling av gammelt apparat

Med miljøvennlig avfallsbehandling kan verdifulle råstoffer gjenvinnes.

1. Trekk ut strømkabelens støpsel.
2. Kapp av strømkabelen.
3. Kast apparatet på en miljøvennlig måte.

Du kan innhente informasjon om aktuelle muligheter for avfallsbehandling hos en spesialisert forhandler eller hos kommuneadministrasjonen der du bor.



Dette apparatet er klassifisert i henhold til det europeiske direktivet 2012/19/EU om avhending av elektrisk- og elektronisk utstyr (waste electrical and electronic equipment – WEEE). Direktivet angir rammene for innlevering og gjenvinning av innbytteprodukter.

---

Du får detaljert informasjon om garantitid og garantivilkår i ditt land hos vår kundeservice, din forhandler eller på våre nettsider. Når du tar kontakt med kundeservice, trenger du produktnummer (E-Nr.) og produksjonsnummer (FD) for apparatet. Kontaktinformasjonen for kundeservice finner du i den vedlagte kundeserviceoversikten eller på våre nettsider.

### 11.1 Produktnummer (E-Nr.) og produksjonsnummer (FD)

Du finner produktnummeret (E-Nr.) og produksjonsnummeret (FD) på apparatets typeskilt. Du kan skrive ned opplysningene, slik at du har data for apparatet og telefonnummeret til kundeservice raskt tilgjengelig når du trenger dem.

---

## 11 Kundeservice

Innenfor EØS får du funksjonsrelevante original-reservedeler i samsvarende med gjeldende økodesigndirektivet hos vår kundeservice i minst 7 år fra apparatet bringes ut på markedet.

**Merk:** I rammen av produsentens garantivilkår er bruk av kundeservice gratis.

**Mer information finns i den digitala användarhandboken.**



## Innehållsförteckning

<b>1 Säkerhet.....</b>	<b>120</b>
1.1 Allmänna anvisningar .....	120
1.2 Användning för avsett ändamål.....	120
1.3 Begränsning av användarkretsen.....	121
1.4 Säkerhetsföreskrifter .....	121
<b>2 Undvika sakskador .....</b>	<b>124</b>
<b>3 Miljöskydd och sparsamhet ....</b>	<b>124</b>
3.1 Förpackningsmaterialet.....	124
<b>4 Uppackning och kontroll .....</b>	<b>124</b>
4.1 Uppackning av apparaten och delarna .....	124
4.2 Medföljande tillbehör.....	124
4.3 Uppställning av apparaten .....	124
<b>5 Lär känna.....</b>	<b>125</b>
5.1 Enhet .....	125
5.2 Symboler .....	125
5.3 Vridreglage .....	125
5.4 Kontroller .....	125
5.5 Standby .....	125
5.6 Programknappar .....	126
5.7 Säkerhetssystem .....	126
<b>6 Användningsprincip .....</b>	<b>126</b>
6.1 Förberedelse av mixerbägarer och apparaten.....	126
6.2 Användning av manuell hastighetsinställning.....	126
6.3 Använda pulsknappen .....	127
6.4 Använda program .....	127
6.5 Användning av påmataren .....	127
6.6 Påfyllning av ingredienser .....	127
6.7 Tömma mixerbägarer .....	127
6.8 Mixa livsmedel med To-Go-mixbägarer.....	128
6.9 Sätt på locket på To-Go-mixerbägarer .....	128
<b>7 Rengöring och skötsel .....</b>	<b>128</b>
7.1 Rengöringsmedel .....	128
7.2 Rengöringsöversikt.....	129
7.3 Använda rengöringsprogram .....	129
7.4 Förbereda rengöringen .....	129
<b>8 Användningsexempel .....</b>	<b>129</b>
8.1 Hämta fler recept.....	130
<b>9 Avhjälpning av fel .....</b>	<b>131</b>
<b>10 Transport, lagring och avfallshantering .....</b>	<b>133</b>
10.1 Omhändertagande av begagnade apparater.....	133
<b>11 Kundtjänst .....</b>	<b>133</b>
11.1 Produktnummer (E-nr.) och tillverkningsnummer (FD) ....	133



## 1 Säkerhet

---

Följ säkerhetsanvisningarna nedan.

### 1.1 Allmänna anvisningar

- Läs igenom anvisningen noga.
- Förvara bruksanvisningen och produktinformationen för senare användning eller till nästa ägare.
- Anslut inte enheten om den har transportskador.

### 1.2 Användning för avsett ändamål

Använd bara enheten för:

- med originaldelar.
- mixar och mosar
- för puré och uppvärmning av ingredienserna till soppor.
- för att tillaga pannkakssmet, sorbet, pålägg, såser och glass,
- för finfördelning av istärningar.
- under tillsyn.
- med de bearbetningsmängder och bearbetningstider som normalt förekommer i hushåll.
- i privata hushåll och i slutna utrymmen i hemmiljö vid rumstemperatur.
- upp till max. 2000°möh.

Koppla bort apparaten från elnätet när du:

- bör apparaten inte användas.
- inte har tillsyn över den.
- sätter ihop den.
- tar isär den.
- rengör den.
- kommer i närheten av roterande delar.
- råkar ut för ett fel.



### 1.3 Begränsning av användarkretsen

Apparaten får användas av personer med nedsatt fysisk, sensorisk eller mental förmåga eller brist på erfarenhet och/eller kunskap, om de står under tillsyn eller om de har instruerats om hur apparaten ska användas säkert och har förstått de risker som sammanhänger med detta.

Låt inte barn leka med enheten.

Barn får inte utföra rengöring och användarskötsel.

Låt inte barn använda apparaten. Håll barn borta från apparaten och anslutningsledningen.

### 1.4 Säkerhetsföreskrifter

#### **WARNING! – Risk för elstötar!**

Skadad maskin eller sladd är farligt.

- ▶ Använd aldrig skadad enhet.
- ▶ Använd aldrig en apparat med sprucken trasig yta.
- ▶ Dra aldrig i sladden för att göra maskinen strömlös. Dra alltid i kontakten, inte sladden.
- ▶ Dra direkt ur sladdens kontakt eller slå av säkringen i proppskåpet om maskin eller sladd är skadade.
- ▶ Ring service. → *Sid. 133*

Obehöriga reparationer är farliga.

- ▶ Anslut och använd bara maskinen enligt uppgifterna på typskylten.

Obehöriga reparationer är farliga.

- ▶ Det är bara specialutbildad personal som får reparera maskinen.
- ▶ Maskinen får bara repareras med originalreservdelar.
- ▶ Om apparatens nätanslutningsledning blir skadad måste den för att risker ska förhindras bytas av tillverkaren eller dennes kundtjänst eller av en person med likvärdiga kvalifikationer.

Risk för stötar om fukt tränger in!

- ▶ Sänk aldrig ner apparaten eller nätanslutningsledningen i vatten och maskindiska dem inte.
- ▶ Använd bara maskinen i slutna utrymmen.
- ▶ Exponera aldrig maskinen för kraftig värme och fukt.

- ▶ Använd inte ångrengöring eller högtryckstvätt för att rengöra apparaten.

Skadad sladdisolering är farligt.

- ▶ Låt aldrig sladden komma i kontakt med heta maskindelar eller värmekällor.
- ▶ Låt aldrig sladden komma i kontakt med vassa spetsar eller kanter.
- ▶ Vecka, kläm och ändra aldrig sladden.

### **⚠ VARNING! – Brandrisk!**

Stark värme kan antända enhet och övriga delar.

- ▶ Ställ aldrig enheten på eller i närheten av heta ytor.

### **⚠ VARNING! – Skållningsrisk!**

Varma matvaror kan stänka vid bearbetningen och ånga kan strömma ut från locket.

- ▶ Fyll på högst 1800 ml varma eller skummande matvaror.
- ▶ Var försiktig vid bearbetning av varma matvaror.
- ▶ Luta dig inte över enheten.
- ▶ Bearbeta inga heta livsmedel över 50°C i To-Go-mixerbägaren.
- ▶ Var försiktig när du fyller på varma vätskor i stavmixern eftersom het ånga kan strömma ut.
- ▶ Bearbeta inga heta livsmedel över 70°C i mixerbägaren.

### **⚠ VARNING! – Risk för personskador!**

Om apparaten används med skadade delar finns risk för personskador.

- ▶ Byt delar som är spruckna eller skadade på annat sätt, eller som inte sitter fast korrekt, mot originalreservdelar.

Felanvändning kan ge personskador.

- ▶ Använd bara enheten komplett hopsatt.

### **⚠ VARNING! – Risk för skärskador!**

Mixerkniven har vassa klingor.

- ▶ Se upp för de vassa klingorna när du rengör och tömmer mixerbägaren.
- ▶ Vidrör aldrig klingorna med bara händer.

**⚠ VARNING! – Kvävningsrisk!**

Barn kan dra förpackningsmaterial över huvudet eller trassla in sig i det och kvävas.

- ▶ Låt inte barn komma i närheten av förpackningsmaterial.
- ▶ Låt inte barn leka med förpackningsmaterialet.

Barn kan andas in eller svälja smådelar och kvävas av dem.

- ▶ Låt inte barn komma i närheten av smådelar.
- ▶ Låt inte barn leka med smådelar.

**⚠ VARNING! – Risk för hälsoskada!**

Smuts på ytor kan vara hälsofarligt.

- ▶ Följ rengöringsanvisningarna.
- ▶ Rengör före varje användning de ytor som kan komma i kontakt med matvaror.

## 2 Undvika sakskador

### OBS!

Felaktig användning kan orsaka sakskador.

- ▶ Kör aldrig apparaten på tomgång.
- ▶ Överskrid inte de maximala bearbetningsmängderna.
- ▶ Använd aldrig mixerbägaren i mikrovågsugnen eller bakugnen.
- ▶ Kontrollera att det inte finns några främmande föremål i mixerbägaren innan den används.
- ▶ För inte in några föremål, t.ex. knivar eller skedar, i mixbägaren utöver den medföljande påmataren.
- ▶ Utsätt aldrig mixerbägaren för temperaturer över 80 °C.

## 3 Miljöskydd och sparsamhet

### 3.1 Förpackningsmaterialet

Förpackningsmaterialen är miljövänliga och återvinningsbara.

- ▶ Källsortera och omhänderta de olika beståndsdelarna.

## 4 Uppackning och kontroll

Här får du veta vad du måste tänka på vid uppackningen.

### 4.1 Uppackning av apparaten och delarna

1. Ta ut apparaten ur förpackningen.
2. Ta ut alla andra delar och medföljande dokument ur förpackningen och ha dem till hands.

3. Omhänderta förpackningsmaterialet.
4. Ta bort dekalerna och folier.

### 4.2 Medföljande tillbehör

Kontrollera efter uppackningen att inga delar är transportskadade och att leveransen är komplett.

→ Fig. 1

<b>A</b>	Motordel
<b>B</b>	Mixerbägare
<b>C</b>	Lock och mätbägare
<b>D</b>	Påmatare
<b>E</b>	To-Go-mixerbägare med knivinsats <sup>1</sup>
<b>F</b>	Lock med tätning och stängbar drickköppning <sup>1</sup>
<b>G</b>	Bruksanvisning

<sup>1</sup> Allt efter apparatens utrustning

### 4.3 Uppställning av apparaten

1. Ställ apparaten på en stabil, vågrät, ren och slät arbetsyta.
2. Ställ in nätkabeln till den längd som behövs.
  - Om du vill förkorta kabellängden skjuter du in kabeln i kabelfacket.
  - Om du vill förlänga kabellängden igen drar du ut kabeln ur kabelfacket.
3. Sätt inte in nätstickkontakten.

## 5 Lär känna

### 5.1 Enhet

Här finns en översikt över apparatens beståndsdelar.

→ Fig. 2



1	Motordel
2	Strömvred
3	Mixerbägare
4	Skala
5	Lock med påfyllningshål
6	Mätbägare
7	Påmatare
8	Lock med stängbar dricköppning <sup>1</sup>
9	Tätning <sup>1</sup>
10	To-Go-mixerbägare <sup>1</sup>
11	To-Go-knivinsats <sup>1</sup>
12	Sladdförvaring

<sup>1</sup> Allt efter apparatens utrustning

**Notera:** Om ett tillbehör inte ingår i leveransen kan du beställa det från kundtjänsten.

### 5.2 Symboler

Här följer en översikt över symbolerna på apparaten.

Symbol	Beskrivning
	Positionsmarkeringar
	Öppna spärren.
	Lås spärren.

Symbol	Beskrivning
max 80°C 	Utsätt aldrig mixerbägaren för temperaturer över 80 °C.

### 5.3 Vridreglage

Med vridreglaget startar och stoppar du bearbetningen och väljer hastigheten.

Symbol	Beskrivning
0	Stäng av apparaten.
on	Slå på enheten.
min	Lägst hastighet: Emulgering och mixning av livsmedel som inte bör mixas för mycket.
max	Högst hastighet: Mixning, mosning och uppskumning av livsmedel.
pulse	Momentkoppling: Högst hastighet när du håller vredet i detta läge.

**Tips!** Du kan ställa in hastigheten steglöst mellan **min** och **max**.

### 5.4 Kontroller

Via manöverpanelen kan du utnyttja vissa funktioner hos din apparat. På manöverpanelen lyser bara de program som lämpar sig för tillbehören.

**Notera:** Om pekdisplayen är våt eller smutsig kan funktionen påverkas.

→ Fig. 3

1	Programknappar
---	----------------

### 5.5 Standby

Om vredet står på **on** och om du inte använder apparaten går den till standbyläget efter 10 minuter. I standbyläget är kontrollerna inte upplysta.

All typ av manövrering avbryter standbyläget, t.ex. kontakt med kontrollerna, vridning av vredet eller öppning/stängning av locket.

## 5.6 Programknappar

När du slår på apparaten tänds bara programknapparna för respektive tillbehör.

Program	Funktion
Clean	Förrengöring av mixerbägaren.
Smoothie	Tillagning av smoothies.
Ice Crush	Krossning av iskuber.
Hot Soup	Tillaga soppor.
Shake	Tillagning av milkshakes och proteinshakes.
Ice Cream	Tillagning av glass och sorbet.

### Anmärkningar

- Använd programmet **Smoothie** för att mixa torkad frukt, fiberrika livsmedel och frön.
- Under programmet **Hot Soup** värms ingredienserna upp på grund av den mycket snabba blandningshastigheten.

## 5.7 Säkerhetssystem

Här följer en översikt över apparatens säkerhetssystem.

### Startspärr

Startspärren förhindrar att apparaten startas oavsiktligt.

Det går att slå på enheten och köra när mixerbägaren sitter på ordentligt.

### Överlastskydd

Överlastskyddet förhindrar att motorn och andra komponenter skadas på grund av alltför hög belastning.

## 6 Användningsprincip

### 6.1 Förberedelse av mixerbägaren och apparaten

1. Förbered matvarorna, t.ex. genom att skära stora matvaror i bitar.
2. Vrid vredet till 0.
3. Sätt mixerbägaren på motordelen och vrid medurs tills den snäpper fast.  
→ Fig. 4
4. Lägg matvarorna i mixerbägaren.  
→ Fig. 5  
Fyll aldrig mixerbägaren till över 2000 ml-märket.
5. Sätt mätbägaren i locket och sätt på locket på mixerbägaren.  
→ Fig. 6  
Markeringarna ▼ och ▲ måste linjera mot varandra.
6. Vrid locket åt <img alt="lock symbol" data-bbox="521 495 545 515"/>, tills det snäpper fast.  
→ Fig. 7  
Locket måste vara helt tillslutet.
7. Sätt in nätstickkontakten.

### 6.2 Användning av manuell hastighetsinställning

**Krav:** Mixerbägaren och apparaten är förberedda.

→ "Förberedelse av mixerbägaren och apparaten", Sid. 126

1. Vrid vredet till on.  
→ Fig. 8
- ✓ Manöverpanelen tänds och apparaten är klar att använda.
2. Ställ in vredet på rekommenderad hastighet.  
→ Fig. 9
3. Bearbeta ingredienserna tills önskat resultat har uppnåtts.

**Tips!** Ingredienserna kan bearbetas under kortare tid eller med lägre hastighet för att undvika uppvärmning.

4. Vrid vredet till **0** för att slå av funktionen.  
→ Fig. **10**

### 6.3 Använda pulsknappen

**Krav:** Mixerbägaren och apparaten är förberedda.

→ "Förberedelse av mixerbägaren och apparaten", Sid. 126

1. Vrid vredet till **pulse** och håll det där.  
→ Fig. **11**
- ✓ Ingredienserna bearbetas med den högsta hastigheten.
2. Släpp vridreglaget.
- ✓ Vredet hoppar till läge **0**.
- ✓ Bearbetningen stoppar.

### 6.4 Använda program

**Krav:** Mixerbägaren och apparaten är förberedda.

→ "Förberedelse av mixerbägaren och apparaten", Sid. 126

1. Vrid vredet till **on**.  
→ Fig. **8**
- ✓ Manöverpanelen tänds och apparaten är klar att använda.
2. Tryck på önskad programknapp.  
→ Fig. **12**
3. Vänta tills enheten stannat.
4. Vrid vredet till **0** för att slå av funktionen.  
→ Fig. **10**

**Tips!** Om du vill göra en paus i programmet trycker du på programknappen. När du vill fortsätta bearbetningen trycker du en gång till på programknappen.

Om du vill avbryta programmet i för tid håller du antingen den valda programknappen intryckt i 3 sekunder eller ställer vridreglaget i läge **0**.

### 6.5 Användning av påmataren

1. Ta ur mätbägaren och sätt påmataren i påfyllningsöppningen.  
→ Fig. **13**
2. Skjut matvarorna nedåt.  
→ Fig. **13**

### 6.6 Påfyllning av ingredienser

1. Ta ur mätbägaren vid bearbetning och fyll på ingredienserna genom locköppningen.  
→ Fig. **14**
2. Om du ska fylla på en större mängd matvaror ska du låta locket vara öppet under bearbetningen.
- ✓ Apparaten gör en paus.
3. Fyll på ingredienserna.  
→ Fig. **15**
4. Stäng locket och fortsätt bearbetningen.  
Vid manuell hastighetsinställning fortsätter apparaten bearbetningen automatiskt.  
För att fortsätta bearbetningen när ett program används trycker du på programknappen.

### 6.7 Tömma mixerbägaren

**Krav:** Enheten står still.

1. Vrid mixerbägaren moturs och ta loss den från motordelen.  
→ Fig. **16**

2. Ska du hålla av bearbetat livsmedel, ta av locket.

→ Fig. **17**

## 6.8 Mixa livsmedel med To-Go-mixbägaren

1. Förbered livsmedlen.  
Skär t.ex. stora livsmedel i bitar.
2. Lägg livsmedlen i To-Go-mixerbägaren.  
→ Fig. **18**  
Följ min. och max. bearbetningsmängd.
3. Sätt To-Go-knivinsatsen på To-Go-mixerbägaren.  
→ Fig. **19**
4. Skruva ihop To-Go-knivinsats och To-Go-mixerbägare ordentligt.  
→ Fig. **20**
  - Markeringarna ▼ och ▲ måste linjera med varandra.
  - Du kan inte sätta To-Go-knivinsatsen på motordelen förrän To-Go-mixerbägaren är ordentligt påskruvad.
5. Vrid vredet till 0.
6. Vrid To-Go-mixerbägaren på huvudet.  
→ Fig. **21**
7. Sätt To-Go-knivinsatsen på motordelen och vrid medurs tills den snäpper fast.  
→ Fig. **21**
8. Sätt in nätstickkontakten.
9. Ställ in vridreglaget på rekommenderad hastighet eller använd ett program.  
→ Fig. **22**  
→ Fig. **23**
10. Bearbeta ingredienserna tills önskat resultat har uppnåtts.

11. Vrid vredet till 0 för att slå av funktionen.

→ Fig. **24**

## 6.9 Sätt på locket på To-Go-mixerbägaren

**Krav:** Enheten står still.

1. Vrid To-Go-mixerbägaren moturs och ta loss den från motordelen.  
→ Fig. **25**
2. Vänd på To-Go-mixerbägaren och skruva av To-Go-knivinsatsen.  
→ Fig. **25**
3. Sätt i locktätningen.  
→ Fig. **26**
4. Stäng dricköppningen i locket.  
→ Fig. **26**
5. Skruva lock och To-Go-mixerbägare ordentligt.  
→ Fig. **26**

---

## 7 Rengöring och skötsel

Du måste rengöra och sköta om maskinen noga för att den ska fungera.

### 7.1 Rengöringsmedel

Här får du veta vilka rengöringsmedel som är lämpliga för din apparat.

#### **OBS!**

Olämpliga rengöringsmedel eller felaktig rengöring kan skada enheten.

- ▶ Använd inga alkoholhaltiga rengöringsmedel.
- ▶ Använd inga vassa, spetsiga eller metalliska föremål.
- ▶ Använd inga trasor eller rengöringsmedel som kan repa apparaten.



## 7.2 Rengöringsöversikt

Rengör alla delar direkt efter användningen så att inga rester torkar in.

### OBS!

Vissa delar kan bli skadade om du maskindiskar dem.

- ▶ Maskindiska bara delar som är lämpliga för detta.
- ▶ Använd bara program som inte värmer vattnet till mer än 60 °C.
- ▶ Kläm inte fast plastdelar i diskmaskinen.

Rengör de olika delarna enligt anvisningarna i tabellen.

→ Fig. **27**

## 7.3 Använda rengöringsprogram

Rengöringsprogrammet kan förrengöra mixerbägare och knivinsats.

1. Följ rengöringsinstruktionen i tabellen.  
→ Fig. **28**
2. Häll av rengöringsvätskan.  
✓ Grova livsmedelsrester är borta.
3. Rengör komponenterna.

## 7.4 Förbereda rengöringen

Ta isär de hopmonterade delarna före rengöringen.

### OBS!

Osakkunnig hantering kan skada klingorna eller avläggsytan.

- ▶ Lägg aldrig ned knivinsatsen med bladen nedåt.

→ Fig. **29** - **29**

# 8 Användningsexempel

De största mängderna och längsta bearbetningstiderna som anges i tabellerna måste följas. När du bearbetar maximal mängd ska du använda rekommenderad max. bearbetningstid.

→ Fig. **30**

→ Fig. **31**

→ Fig. **32**

### Notera

Begränsad mixerbearbetning:

- Det går inte att mixa pålägg som jordnöts-, kokosnötsmör eller nötkräm utan påtryckare.
- Tillagning av majonnäs är bara möjlig med 2 hela ägg.
- Blanda fasta livsmedel med rätt mängd vätska.
- Blanda pulverlivsmedel med rätt mängd vätska före mixning eller lös upp helt i vätska. Pulverlivsmedel är t.ex. strösocker, kakaopulver, rostade sojabönor, mjöl, proteinpulver.

- Baklava
- 1000 g valnötter, hackade
  - 1 tsk kanel
  - 6 msk socker

### Sockersirap:

- Häll 1250 g sockret i mixerbägaren.
- Mixa sockret 15 sekunder i läge **max**.

- 350 g smör
- 1500 g filodeg
- 1250 g socker
- 1000 ml vatten

- Tillsätt vattnet och mixa 5 sekunder i läge **max**.

### **Bearbetning:**

- Mixa de hackade valnötterna med 6 msk sockret och 1 tsk kanelen.
- Smält smöret.
- Smörj en 33 x 40 cm bakform, med smält smör.
- För att få en stabil botten ska du lägga 8 lager filodeg ovanpå varandra och pensla med smör mellan dem.
- Strö hälften av valnötsblandningen ovanpå.
- Täck med 2 lager filodeg och pensla varje lager med smör och tillsätt sedan valnötsblandningen.
- Upprepa procediren några gånger tills valnötsblandningen är slut.
- Täck med ytterligare 4 lager filodeg och pensla varje lager med smör.
- Skär baklavan ned till bakformens botten i rutor eller kvadranter.
- Grädda i 10 minuter vid 200 °C och därefter i 80 minuter vid 150 °C tills baklavan är gyllengul och knaprig.
- Ta ut baklavan ur ugnen och håll omedelbart **sockersirapen** över den.
- Låt den svalna innan den serveras.

---

## 8.1 Hämta fler recept

- ▶ Skanna följande QR-kod för att hämta fler recept online.



## 9 Avhjälpning av fel

Småfel på enheten kan du åtgärda själv. Använd informationen om felåtgärder innan du kontaktar service. Då slipper du onödiga kostnader.

### **VARNING!**

#### **Risk för elstötar!**

Obehöriga reparationer är farliga.

- ▶ Det är bara specialutbildad personal som får reparera maskinen.
- ▶ Maskinen får bara repareras med originalreservdelar.
- ▶ Om apparatens nätanslutningsledning blir skadad måste den för att risker ska förhindras bytas av tillverkaren eller dennes kundtjänst eller av en person med likvärdiga kvalifikationer.

<b>Fel</b>	<b>Orsak och felsökning</b>
Apparaten fungerar inte.	Kontakten sitter inte i. <ul style="list-style-type: none"> <li>▶ Anslut apparaten till elnätet.</li> </ul>
	Säkringen har gått i proppskåpet. <ul style="list-style-type: none"> <li>▶ Kontrollera säkringen i säkringsboxen.</li> </ul>
	Strömförsörjningen har fallit bort. <ul style="list-style-type: none"> <li>▶ Kontrollera om rumsbelysningen eller andra apparater i rummet fungerar.</li> </ul>
	Locket eller mixerbägaren är inte låsta eller har tagits bort under bearbetningen. <ol style="list-style-type: none"> <li>1. Sätt mixerbägaren på motordelen och vrid medurs tills den snäpper fast.</li> <li>2. Vrid locket åt , tills det snäpper fast.</li> </ol>
	To-Go-knivinsatsen är inte låst. <ul style="list-style-type: none"> <li>▶ Sätt To-Go-mixerbägaren med To-Go-knivinsatsen på motordelen och vrid medurs tills den snäpper fast.</li> </ul>
Enheten brummar.	Programmet avbröts med vredet <ul style="list-style-type: none"> <li>▶ Vrid vredet till <b>0</b>.</li> </ul>
	Kniven är blockerad eller trög. <ul style="list-style-type: none"> <li>▶ Vrid vredet till <b>0</b>.</li> <li>▶ Ta bort blockeringen.</li> </ul>

Fel	Orsak och felsökning
Enheten slår av vid användning.	För stor bearbetningsmängd eller för lång bearbetningstid. <ul style="list-style-type: none"> <li>▶ Gör enheten strömlös.</li> <li>▶ Vrid vredet till <b>0</b>.</li> <li>▶ Minska bearbetningsmängden.</li> <li>▶ Låt apparaten svalna så att överlastsäkringen avaktiveras.</li> </ul>
Programmet går inte i gång.	Vredet står inte på <b>on</b> . <ul style="list-style-type: none"> <li>▶ Vrid vredet till <b>on</b>.</li> </ul>
Det går inte att sätta på den hopmonterade To-Go-mixerbägaren på motordelen.	To-Go-knivinsatsen är inte korrekt fastskruvad och säkerhetsspärren förhindrar att den sätts på. <ul style="list-style-type: none"> <li>▶ Skruva ihop To-Go-knivinsats och To-Go-mixerbägare genom att vrida medurs.</li> <li>✓ To-Go-knivinsats och To-Go-mixerbägare är ordentligt hopskruvade.</li> <li>✓ Markeringarna ▼ och ▲ måste linjera med varandra.</li> </ul>
Locket på To-Go-mixerbägaren är inte tätt.	Locktätningen saknas. <ul style="list-style-type: none"> <li>▶ Sätt i tätningen.</li> </ul>

---

## 10 Transport, lagring och avfallshantering

### 10.1 Omhändertagande av begagnade apparater

Genom en miljökompatibel avfallshantering kan värdefulla råmaterial återanvändas.

1. Ta ut nätanslutningsledningens stickkontakt.
2. Klipp av nätanslutningsledningen.
3. Omhänderta enheten miljövänligt.

Information om aktuell avfallshantering kan du få hos återförsäljare och kommun.



Denna enhet är märkt i enlighet med det europeiska direktivet 2012/19/EU om avfall som utgörs av eller innehåller elektroniska produkter (waste electrical and electronic equipment - WEEE). Direktivet anger ramarna för inom EU giltigt återtagande och korrekt återvinning av uttjänta enheter.

---



---

## 11 Kundtjänst

Funktionsrelevanta originalreservdelar enligt gällande ekodesignförordning går att beställa från service minst 7 år efter lanseringen av maskinen inom EES.

**Notera:** Kundtjänstens åtgärder är kostnadsfria inom ramen för tillverkarens garantivillkor.

Utförligare information om garantitid och garantivillkor i ditt land finns hos service, återförsäljare eller på vår webbsajt.

När du kontaktar kundtjänsten behöver du ha apparatens produktnummer (E-nr.) och tillverkningsnummer (FD).

Kontaktuppgifterna till kundtjänsten finns i den medföljande kundtjänstföreteckningen eller på vår webbplats.

### 11.1 Produktnummer (E-nr.) och tillverkningsnummer (FD)

Produktnumret (E-nr.) och tillverkningsnumret (FD) står på maskinens typskylt.

Skriv upp dina apparatuppgifter och telefonnumret till kundtjänsten så att du snabbt kan hitta dem.

# Lisätietoja on digitaalisessa käyttöoppaassa.



## Sisällysluettelo

<b>1 Turvallisuus.....</b>	<b>135</b>
1.1 Yleisiä ohjeita .....	135
1.2 Määräyksenmukainen käyttö..	135
1.3 Käyttäjien rajoitukset .....	136
1.4 Turvallisuusohjeet.....	136
<b>2 Esinevahinkojen välttäminen ..</b>	<b>139</b>
<b>3 Ympäristönsuojelu ja säästö... 139</b>	
3.1 Pakkausmateriaalin hävittäminen .....	139
<b>4 Pakkauksesta purkaminen ja tarkastus.....</b>	<b>139</b>
4.1 Laitteen ja osien purkaminen pakkauksesta .....	139
4.2 Toimitussisältö.....	139
4.3 Laitteen sijoittaminen.....	139
<b>5 Tutustuminen .....</b>	<b>140</b>
5.1 Laite .....	140
5.2 Symbolit.....	140
5.3 Kierrettävä valitsin .....	140
5.4 Ohjauspaneeli.....	140
5.5 Valmius.....	141
5.6 Ohjelmavalitsimet .....	141
5.7 Turvajärjestelmät .....	141
<b>6 Käytön perusteet.....</b>	<b>141</b>
6.1 Sekoituskulhon ja laitteen esivalmistelu .....	141
6.2 Manuaalisen nopeuden valitsimen käyttö.....	142
6.3 Jaksottainen käyttö.....	142
6.4 Ohjelmien käyttö.....	142
6.5 Syöttöpainimen käyttö .....	142
6.6 Ainesten lisääminen .....	142
6.7 Sekoituskannun tyhjentäminen .....	143
6.8 Elintarvikkeiden käsittely To- Go-sekoituspullolla .....	143
6.9 Kannen asettaminen To-Go- sekoituspulloon .....	143
<b>7 Puhdistus ja hoito .....</b>	<b>143</b>
7.1 Puhdistusaine .....	144
7.2 Puhdistusohjeet.....	144
7.3 Puhdistusohjelman käyttö .....	144
7.4 Puhdistuksen valmistelu.....	144
<b>8 Käyttöesimerkkejä .....</b>	<b>144</b>
8.1 Hae lisää reseptejä.....	146
<b>9 Toimintahäiriöiden korjaaminen.....</b>	<b>147</b>
<b>10 Kuljetus, säilytys ja hävittäminen.....</b>	<b>149</b>
10.1 Käytöstä poistetun laitteen hävittäminen .....	149
<b>11 Huoltopalvelu .....</b>	<b>149</b>
11.1 Mallinumero (E-nro) ja valmistusnumero (FD).....	149



# 1 Turvallisuus

Noudata seuraavia turvallisuusohjeita.

## 1.1 Yleisiä ohjeita

- Lue tämä ohje huolellisesti.
- Säilytä ohjeet ja tuotetiedot myöhempää käyttötarvetta tai mahdollista uutta omistajaa varten.
- Jos laitteessa on kuljetusvaurioita, älä kytke laitetta käyttöön.

## 1.2 Määräyksenmukainen käyttö

Käytä laitetta vain:

- valmistajan alkuperäisten osien kanssa.
- sekoittamiseen ja soseuttamiseen.
- keittoainesten soseuttamiseen ja lämmittämiseen.
- lettutaikinan, sorbetin, levitteiden, kastikkeiden ja jäätelön valmistamiseen.
- jääpalojen murskaamiseen.
- valvonnan alaisena.
- kotitalouksissa tavallisten määrien käsittelyyn ja keskeytyksettä ainoastaan ohjeissa ilmoitetun ajan.
- yksityisissä kotitalouksissa ja kodinomaisen ympäristön suljetuissa tiloissa huonelämpötilassa.
- enintään 2000 m korkeudella merenpinnasta.

Katkaise laitteen virransyöttö, kun:

- Älä käytä laitetta.
- et valvo laitetta.
- kokoat laitetta.
- irrotat laitteen osia.
- puhdistat laitetta.
- lähestyt pyöriviä osia.
- havaitset virheen.

### 1.3 Käyttäjien rajoitukset

Fyysisiltä, sensorisilta tai henkisiltä valmiuksiltaan rajoitteiset taikka kokemattomat ja/tai taitamattomat henkilöt voivat käyttää tätä laitetta, jos heidän turvallisuudestaan vastaava henkilö valvoo heitä tai on perehdyttänyt heidät laitteen turvalliseen käyttöön ja käytöstä aiheutuviin vaaroihin.

Lapset eivät saa leikkiä laitteella.

Lapset eivät saa puhdistaa laitetta tai tehdä sille mitään käyttäjälle kuuluvia huoltotöitä.

Lapset eivät saa käyttää laitetta. Pidä lapset poissa laitteen ja liitäntäjohdon lähetyviltä.

### 1.4 Turvallisuusohjeet

#### **⚠ VAROITUS – Sähköiskun vaara!**

Viallinen laite tai verkkojohto on vaarallinen.

- ▶ Älä käytä viallista laitetta.
- ▶ Jos laitteen pinta on haljennut tai murtunut, sitä ei saa missään tapauksessa käyttää.
- ▶ Älä vedä verkkojohdosta, kun irrotat laitteen sähköverkosta. Vedä aina verkkojohdon pistokkeesta.
- ▶ Jos laite tai verkkojohto on rikki, irrota heti verkkojohdon pistoke tai kytke sulake sulakerasiassa pois päältä.
- ▶ Soita huoltopalveluun. → *Sivu 149*

Epäasianmukaiset asennukset ovat vaarallisia.

- ▶ Liitä laite ainoastaan tyyppikilvessä olevien tietojen mukaiseen sähköverkkoon.

Epäasianmukaiset korjaukset ovat vaarallisia.

- ▶ Laitteen korjaustöitä saavat tehdä vain alan ammattilaiset.
- ▶ Laitteen korjaukseen saa käyttää vain alkuperäisiä varaosia.
- ▶ Jos laitteen verkkojohto vaurioituu, sen saa turvallisuussyistä vaihtaa vain valmistaja, sen huoltopalvelu tai vastaavan pätevyuden omaava henkilö.

Laitteeseen pääsevä kosteus voi aiheuttaa sähköiskun.

- ▶ Laitetta tai verkkojohtoa ei saa upottaa veteen eikä pestä astianpesukoneessa.
- ▶ Käytä laitetta vain suljetuissa tiloissa.



- ▶ Älä altista laitetta voimakkaalle kuumuudelle tai kosteudelle.
  - ▶ Älä käytä laitteen puhdistukseen höyry- tai painepesuria.
- Verkkojohdon viallinen eristys on vaarallinen.

- ▶ Varmista, että verkkojohto ei koske laitteen kuumiin osiin tai lämmönlähteisiin.
- ▶ Varmista, että verkkojohto ei koske teräviin ulokkeisiin tai reunoihin.
- ▶ Verkkojohtoa ei saa taittaa, jättää puristuksiin eikä muuttaa.

### **⚠ VAROITUS – Tulipalovaara!**

Voimakas kuumuus voi saada laitteen ja muut osat syttymään.

- ▶ Älä koskaan aseta laitetta kuumien pintojen päälle tai läheisyyteen.

### **⚠ VAROITUS – Palamisvaara!**

Kuumat elintarvikkeet voivat roiskua käsiteltäessä ja kannen alta voi päästä ulos höyryä.

- ▶ Täytä laitteeseen enintään 1800 ml kuumaa tai kuohuvaa elintarviketta.
- ▶ Ole varovainen, kun käsittelet kuumia elintarvikkeita.
- ▶ Älä kumarru laitteen yläpuolelle.
- ▶ Älä käsittele kuumia elintarvikkeita, yli 50 °C, To-Go-sekoituspullossa.
- ▶ Ole varovainen, kun lisäät kuumia nesteitä tehosekoittimeen, sillä laitteesta saattaa tulla kuumaa höyryä.
- ▶ Älä käsittele kuumia elintarvikkeita, yli 70 °C, sekoituskannussa.

### **⚠ VAROITUS – Loukkaantumisvaara!**

Viallisia osia sisältävän laitteen käyttö voi aiheuttaa tapaturmia.

- ▶ Osat, joissa on halkeamia tai muita vaurioita tai jotka eivät ole kunnolla kohdallaan, on vaihdettava valmistajan alkuperäisiin varaosiin.

Epäasianmukainen käyttö voi aiheuttaa tapaturmia.

- ▶ Käytä laitetta vain, kun sen kaikki osat ovat paikoilleen kiinnitettyinä.

### **⚠ VAROITUS – Leikkautumisvaara!**

Sekoitusterät ovat teräviä.

- ▶ Kun puhdistat ja tyhjennät sekoituskulhon, varo teräviä teriä.
- ▶ Älä milloinkaan koske teriin paljain käsin.

### **⚠ VAROITUS – Tukehtumisvaara!**

Lapset saattavat leikkiessään esim. vetää pakkausmateriaaleja päähänsä tai kääriytyä niihin ja tukehtua.

- ▶ Pidä pakkausmateriaali poissa lasten ulottuvilta.
- ▶ Älä anna lasten leikkiä pakkausmateriaalilla.

Lapset voivat vetää henkeen tai niellä pieniä osia ja tukehtua niihin.

- ▶ Pidä pienet osat poissa lasten ulottuvilta.
- ▶ Älä anna lasten leikkiä pienillä osilla.

### **⚠ VAROITUS – Terveysriski!**

Pinnoilla olevat epäpuhtaudet voivat vaarantaa terveyden.

- ▶ Noudata puhdistusohjeita.
- ▶ Puhdista aina ennen käyttöä kaikki pinnat, jotka ovat kosketuksissa elintarvikkeiden kanssa.

## 2 Esinevahinkojen välttäminen

### HUOMIO!

Epäasianmukainen käyttö voi aiheuttaa aineellisia vahinkoja.

- ▶ Älä koskaan käytä laitetta tyhjäkäynnillä.
- ▶ Älä ylitä enimmäiskäsittelymääriä.
- ▶ Älä koskaan käytä sekoituskulhoa mikroaaltouunissa tai leivinuunissa.
- ▶ Tarkista ennen käyttöä, ettei sekoituskulhossa ole vierasesineitä, ja poista mahdolliset vierasesineet.
- ▶ Älä työnnä sekoituskulhoon mukana toimitettua syöttöpaininta lukuun ottamatta muita esineitä, kuten veistä tai lusikkaa.
- ▶ Älä koskaan altista sekoituskulhoa yli 80 °C lämpötiloille.

## 3 Ympäristönsuojelu ja säästö

### 3.1 Pakkausmateriaalin hävittäminen

Pakkausmateriaalit ovat ympäristöystävällisiä ja kierrätyskelpoisia.

- ▶ Hävitä yksittäiset osat lajiteltuina.

## 4 Pakkauksesta purkamisen ja tarkastus

Kerromme tässä, mitä on huomioitava purettaessa laitetta pakkauksesta.

### 4.1 Laitteen ja osien purkamisen pakkauksesta

1. Ota laite pakkauksesta.
2. Ota kaikki muut osat ja mukana toimitetut asiakirjat pakkauksesta ja aseta ne ulottuville.
3. Poista pakkausmateriaali.
4. Poista tarrat ja muovit.

### 4.2 Toimitussisältö

Kun olet poistanut kaikki osat pakkauksesta, tarkista ettei niissä ole kuljetusvaurioita ja että kaikki osat ovat mukana.

→ Kuva 1

<b>A</b>	Peruslaite
<b>B</b>	Sekoituskulho
<b>C</b>	Kansi ja mitta-astia
<b>D</b>	Syöttöpainin
<b>E</b>	To-Go-sekoituspullo ja teräosa <sup>1</sup>
<b>F</b>	Kansi, jossa tiiviste ja suljettava juoma-aukko <sup>1</sup>
<b>G</b>	Käyttöohje

<sup>1</sup> Laitteen varustuksesta riippuen

### 4.3 Laitteen sijoittaminen

1. Aseta laite tukevalle, tasaiselle ja puhtaalle työtasolle.
2. Säädä verkkojohto tarvittavaan pituuteen.
  - Voit lyhentää johtoa työntämällä sitä säilytyslokeroon.
  - Jos haluat jatkaa johdon pituutta uudelleen, vedä johtoa ulos säilytyslokerosta.
3. Älä liitä pistoketta pistorasiaan.

## 5 Tutustuminen

### 5.1 Laite

Tästä löydät yleiskuvan laitteen osista.

→ Kuva **2**

<b>1</b>	Peruslaite
<b>2</b>	Kierrettävä valitsin
<b>3</b>	Sekoituskulho
<b>4</b>	Asteikko
<b>5</b>	Kansi ja täyttöaukko
<b>6</b>	Mitta-astia
<b>7</b>	Syöttöpainin
<b>8</b>	Suljettavalla juoma-aukolla varustettu kansi <sup>1</sup>
<b>9</b>	Tiiviste <sup>1</sup>
<b>10</b>	To-Go-sekoituspullo <sup>1</sup>
<b>11</b>	To-Go-teräosa <sup>1</sup>
<b>12</b>	Johdon kelaustila

<sup>1</sup> Laitteen varustuksesta riippuen

**Huomautus:** Jos jokin lisävaruste ei kuulu laitteen vakiovarusteisiin, voit tilata sen huoltopalvelusta.

### 5.2 Symbolit

Tästä löydät yleiskuvan laitteen symboleista.

Symboli	Selitys
	Kohdistusmerkinnät
	Lukituksen avaaminen.
	Lukitseminen.

Symboli	Selitys
max 80°C 	Älä koskaan altista sekoituskulhoa yli 80 °C:n lämpötiloille.

### 5.3 Kierrettävä valitsin

Kierrettävällä valitsimella aloitetaan ja lopetetaan aineiden käsittely sekä valitaan nopeus.

Symbol	Kuvaus
<b>i</b>	
<b>0</b>	Kytke laite pois päältä.
<b>on</b>	Laitteen kytkeminen päälle.
<b>min</b>	Pienin nopeus: sellaisten elintarvikkeiden emulgointi ja käsittely, joita ei tarvitse hienontaa kovin pieneksi.
<b>max</b>	Suurin nopeus: elintarvikkeiden sekoittaminen, soseuttaminen ja vaahdottaminen.
<b>pulse</b>	Pitoasento: suurin nopeus niin kauan kuin kiertovalitsinta pidetään tässä asennossa.

**Ohje:** Voit säätää nopeutta portaattomasti välillä **min** – **max**.

### 5.4 Ohjauspaneeli

Ohjauspaneelin avulla käytetään laitteen tiettyjä toimintoja. Ohjauspaneelissa syttyvät vain ohjelmat, jotka soveltuvat lisävarusteelle.

**Huomautus:** Jos kosketusnäyttö on märkä tai likainen, se voi rajoittaa sen toimivuutta.

→ Kuva **3**

<b>1</b>	Ohjelmavalitsimet
----------	-------------------

## 5.5 Valmius

Jos kiertovalitsin on asetettu asentoon **on** etkä käytä laitetta, laite siirtyy 10 minuutin kuluttua valmiustilaan. Ohjauspaneelissa ei ole valoa valmiustilassa. Mikä tahansa laitteen käyttö lopettaa valmiustilan, esim. ohjauspaneelin koskettaminen, kiertovalitsimen kiertäminen tai kannen avaaminen tai sulkeminen.

## 5.6 Ohjelmavalitsimet

Kun kytket laitteen päälle, vain ne ohjelmapainikkeet syttyvät, jotka ovat käytettävissä kyseiselle lisävarusteelle.

Ohjelma	Toiminto
Clean	Sekoituskulhon esipuhdistus.
Smoothie	Smoothien valmistus.
Ice Crush	Jääpalojen hienontaminen.
Hot Soup	Keittojen valmistaminen.
Shake	Pirtelöiden ja proteiinipirtelöiden valmistaminen.
Ice Cream	Jäätelön ja sorbettien valmistaminen.

### Huomautukset

- Käytä kuivattujen hedelmien, kuitupitoisten elintarvikkeiden tai siementen sekoittamiseen ohjelmaa **Smoothie**.
- Ohjelmassa **Hot Soup** ainekset kuumenevat, kun niitä sekoitetaan nopeasti.

## 5.7 Turvajärjestelmät

Tästä löydät yhteenvedon laitteen turvajärjestelmistä.

## Turvalukko

Turvalukko estää laitteen tahattoman päällekytkemisen. Kun sekoituskannu on asetettu oikein paikalleen ja kansi on lukittu, laite voidaan kytkeä päälle ja sitä voidaan käyttää.

### Ylikuormitussuoja

Ylikuormitussuoja estää moottorin ja muiden osien vioittumisen liian suuren kuormituksen seurauksena.

## 6 Käytön perusteet

### 6.1 Sekoituskulhon ja laitteen esivalmistelu

1. Valmistele elintarvikkeet; esim. leikkaa isokokoiset elintarvikkeet paloiksi.
2. Käännä kiertovalitsin asentoon **0**.
3. Aseta sekoituskannu peruslaitteen päälle ja käännä myötöpäivään, kunnes se lukittuu paikalleen.  
→ Kuva **4**
4. Täytä elintarvikkeet sekoituskulhoon.  
→ Kuva **5**  
Älä koskaan täytä sekoituskulhoa yli 2000 ml:n rajan.
5. Kiinnitä mitta-astia kanteen ja aseta kansi sekoituskannun päälle.  
→ Kuva **6**  
Merkintöjen ▼ ja ▲ on oltava kohdakkain.
6. Kierrä kantta suuntaan <img alt="lock icon" data-bbox="635 785 655 805"/>, kunnes se lukittuu.  
→ Kuva **7**  
Kannen on oltava kokonaan kiinni.
7. Liitä pistoke pistorasiaan.

## 6.2 Manuaalisen nopeuden valitsimen käyttö

**Vaativuus:** Sekoituskulho ja laite on valmisteltu.

→ "Sekoituskulhon ja laitteen esivalmistelu", Sivu 141

1. Käännä kiertovalitsin asentoon on.  
→ Kuva **8**
- ✓ Ohjauspaneelin valo syttyy ja laite on käyttövalmis.
2. Käännä kierrettävä valitsin suositeltuun nopeuteen.  
→ Kuva **9**
3. Käsittele aineksia, kunnes lopputulos on haluamasi.  
**Ohje:** Välttääksesi elintarvikkeiden epätoivottua kuumenemista voit käsitellä aineksia lyhyemmän aikaa tai pienemmällä nopeudella.
4. Kun haluat lopettaa käytön, käännä kiertovalitsin asentoon 0.  
→ Kuva **10**

## 6.3 Jaksottainen käyttö

**Vaativuus:** Sekoituskulho ja laite on valmisteltu.

→ "Sekoituskulhon ja laitteen esivalmistelu", Sivu 141

1. Käännä kiertovalitsin asentoon **pulse** ja pidä käännettynä.  
→ Kuva **11**
- ✓ Aineksia käsitellään suurimmalla nopeudella.
2. Vapauta kierrettävä valitsin.
- ✓ Kiertovalitsin siirtyy asentoon 0.
- ✓ Käsitely pysähtyy.

## 6.4 Ohjelmien käyttö

**Vaativuus:** Sekoituskulho ja laite on valmisteltu.

→ "Sekoituskulhon ja laitteen esivalmistelu", Sivu 141

1. Käännä kiertovalitsin asentoon on.  
→ Kuva **8**
- ✓ Ohjauspaneelin valo syttyy ja laite on käyttövalmis.
2. Paina haluamaasi ohjelmavalitsinta.  
→ Kuva **12**
3. Odota, kunnes laite pysähtyy.
4. Kun haluat lopettaa käytön, käännä kiertovalitsin asentoon 0.  
→ Kuva **10**

**Ohje:** Voit keskeyttää ohjelman painamalla ohjelmavalitsinta. Jatka käsittelyä painamalla ohjelmavalitsinta uudelleen. Jos haluat pysäyttää ohjelman enneaikaisesti, paina joko valittua ohjelmavalitsinta 3 sekunnin ajan tai aseta kiertovalitsin asentoon 0.

## 6.5 Syöttöpainimen käyttö

1. Ota mitta-astia pois paikaltaan ja aseta lasta täyttöaukkoon.  
→ Kuva **13**
2. Työnnä elintarvikkeita alaspäin.  
→ Kuva **13**

## 6.6 Ainesten lisääminen

1. Ota käsittelyn kuluessa mitta-astia pois paikaltaan ja lisää ainekset kannen aukon kautta.  
→ Kuva **14**
2. Jos haluat lisätä suurempia määriä aineksia, avaa kansi käsittelyn aikana.
- ✓ Laite pysähtyy tauon ajaksi.
3. Lisää ainekset.  
→ Kuva **15**
4. Sulje kansi ja jatka käsittelyä.  
Manuaalista nopeuden valitsinta käytettäessä laite jatkaa käsittelyä automaattisesti.

Jos haluat jatkaa käsittelyä ohjelman käytön aikana, paina ohjelmavalitsinta.

## 6.7 Sekoituskannun tyhjentäminen

**Vaatus:** Laite ei ole käynnissä.

1. Kierrä sekoituskannua vastapäivään ja irrota se peruslaitteesta.  
→ Kuva **16**
2. Kun haluat poistaa käsitellyt elintarvikkeet, poista kansi.  
→ Kuva **17**

## 6.8 Elintarvikkeiden käsittely To-Go-sekoituspullolla

1. Valmistele elintarvikkeet.  
Leikkaa esimerkiksi kookkaat elintarvikkeet paloiksi.
2. Kaada elintarvikkeet To-Go-sekoituspulloon.  
→ Kuva **18**  
Noudata pienimpiä ja suurimpia mahdollisia käsittelymääriä.
3. Aseta To-Go-teräosa To-Go-sekoituspulloon.  
→ Kuva **19**
4. Kierrä To-Go-teräosa ja To-Go-sekoituspullo kunnolla kiinni.  
→ Kuva **20**
  - Merkintöjen ▼ ja ▲ on oltava kohdakkain.
  - Voit liittää To-Go-teräosan peruslaitteeseen vain, kun To-Go-sekoituspullo on kierretty siihen kunnolla kiinni.
5. Käännä kiertovalitsin asentoon 0.
6. Käännä To-Go-sekoituspullo ylösalaisin.  
→ Kuva **21**

7. Aseta To-Go-teräosa peruslaitteen päälle ja käännä myötäpäivään, kunnes se lukittuu paikalleen.  
→ Kuva **21**
8. Liitä pistoke pistorasiaan.
9. Käännä kiertovalitsin suositeltuun nopeuteen tai käytä ohjelmaa.  
→ Kuva **22**  
→ Kuva **23**
10. Käsittele aineksia, kunnes lopputulos on haluamasi.
11. Kun haluat lopettaa käytön, käännä kiertovalitsin asentoon 0.  
→ Kuva **24**

## 6.9 Kannen asettaminen To-Go-sekoituspulloon

**Vaatus:** Laite ei ole käynnissä.

1. Kierrä To-Go-sekoituspulloa vastapäivään ja irrota se peruslaitteesta.  
→ Kuva **25**
2. Käännä To-Go-sekoituspullo ylösalaisin ja kierrä To-Go-teräosa irti.  
→ Kuva **25**
3. Aseta kannen tiiviste paikalleen.  
→ Kuva **26**
4. Sulje kannessa oleva juoma-aukko.  
→ Kuva **26**
5. Kierrä kansi ja To-Go-sekoituspullo kunnolla kiinni.  
→ Kuva **26**

---

## 7 Puhdistus ja hoito

Puhdista ja hoida laitetta huolellisesti, jotta se pysyy pitkään toimintakuntoisena.

## 7.1 Puhdistusaine

Kerromme tässä, mitkä puhdistusaineet soveltuvat laitteelle.

### HUOMIO!

Epäsopivat puhdistusaineet tai virheellinen puhdistus voi vaurioittaa laitetta.

- ▶ Älä käytä alkoholi- tai spriipitoista puhdistusainetta.
- ▶ Älä käytä teräväreunaisia tai -kärkisiä tai metalliesineitä.
- ▶ Älä käytä hankaavia liinoja tai puhdistusaineita.

## 7.2 Puhdistusohjeet

Puhdista kaikki osat käytön jälkeen, jotta elintarvikkeiden jäänteet eivät kuivu niihin kiinni.

### HUOMIO!

Eräät osat voivat vioittua, jos ne pestään astianpesukoneessa.

- ▶ Pese astianpesukoneessa vain konepesuun soveltuvia osia.
- ▶ Käytä vain ohjelmia, joissa veden lämpötila ei ylitä 60 °C:tta.
- ▶ Varo, että muoviosat eivät jää puristuksiin astianpesukoneessa.

Puhdista yksittäiset osat taulukon ohjeiden mukaan.

→ Kuva **27**

## 7.3 Puhdistusohjelman käyttö

Puhdistusohjelmalla voit esipuhdistaa sekoituskannun ja teräosan.

1. Noudata taulukossa olevia puhdistusohjeita.  
→ Kuva **28**
2. Hävitä puhdistusneste.  
✓ Karkeimmat elintarvikkejäämät on poistettu.
3. Puhdista rakenneosat.

## 7.4 Puhdistuksen valmistelu

Irrota kootut osat toisistaan ennen puhdistusta.

### HUOMIO!

Epäasianmukainen käsittely voi vahingoittaa teriä tai säilytyspintaa.

- ▶ Älä laske teräosaa pöydälle niin, että terät ovat alaspäin.

→ Kuva **29** - **29**

---

## 8 Käyttöesimerkkejä

Noudata ehdottomasti taulukoissa annettuja maksimimääriä ja käsittelyaikoja. Kun käsittelet maksimimäärää, käytä pisintä suositeltua käsittelyaikaa.

→ Kuva **30**

→ Kuva **31**

→ Kuva **32**

### Huomaus

Rajoitukset käsittelylle tehosekoittimessa:

- Levitteiden kuten maapähkinävoin, kookospähkinävoin tai pähkinälevitteiden sekoittaminen on mahdollista vain syöttöpainimen avulla.
- Majoneesi voidaan valmistaa vain kahdesta kokonaisesta kananmunasta.
- Sekoita kiinteät elintarvikkeet riittävään nestemäärään.



- Sekoita jauhemuotoiset elintarvikkeet ennen tehosekoittimeen laittamista riittävään nestemäärään tai liuotane kokonaan nesteeseen.

Jauhemaisia elintarvikkeita ovat esim. tomusokeri, kaakaojauhe, paahdetut soijapavut, jauhot, valkuisjauhe.

- Baklava
- 1000 g saksanpähkinöitä, pilkottuna
  - 1 tl kanelia
  - 6 rkl sokeria
  - 350 g voita
  - 1500 g filotaikinaa
  - 1250 g sokeria
  - 1000 ml vettä

### **Sokerisiirappi:**

- Laita 1250 g sokeria sekoituskuhoon.
- Sekoita sokeria 15 sekuntia nopeudella **max**.
- Lisää vesi ja sekoita 5 sekuntia nopeudella **max**.

### **Käsittely:**

- Sekoita pilkotut saksanpähkinät ja 6 rkl sokeria sekä 1 tl kanelia.
- Sulata voi.
- Voitele 33 x 40 cm:n kokoinen vuoka sulatetulla voilla.
- Jotta pohjasta tulee tukeva, aseta päällekkäin 8 kerrosta filotaikinaa ja sivele kerrosten väliin voita.
- Ripottele päälle 1/2 saksanpähkinäseoksesta.
- Peitä 2 kerroksella filotaikinaa, sivele jokainen kerros voilla ja levitä päälle saksanpähkinäseos.
- Toista tätä muutaman kerran, kunnes saksanpähkinäseos on käytetty loppuun.
- Peitä vielä 4 kerroksella filotaikinaa ja sivele jokainen kerros voilla.
- Leikkaa baklava vinoneliöiksi tai neliöiksi vuolan pohjaan asti.
- Paista 10 minuuttia 200 °C, ja sitten 80 minuuttia 150 °C, kunnes baklava on kullankeltainen ja rapea.
- Ota baklava uunista ja kaada **sokerisiirappi** heti sen päälle.
- Anna jäähtyä ennen tarjoilua.

## 8.1 Hae lisää reseptejä

- ▶ Voit hakea lisää reseptejä internetistä skannaamalla seuraavan QR-koodin.



## 9 Toimintahäiriöiden korjaaminen

Voit poistaa itse laitteen pienet toimintahäiriöt. Tutustu häiriöiden korjaamisesta annettuihin ohjeisiin ennen kuin otat yhteyden huoltopalveluun. Näin vältät turhia kustannuksia.

### VAROITUS

#### Sähköiskun vaara!

Epäasianmukaiset korjaukset ovat vaarallisia.

- ▶ Laitteen korjauksia saavat tehdä vain alan ammattilaiset.
- ▶ Laitteen korjaukseen saa käyttää vain alkuperäisiä varaosia.
- ▶ Jos laitteen verkkojohto vaurioituu, sen saa turvallisuussyistä vaihtaa vain valmistaja, sen huoltopalvelu tai vastaavan pätevyyden omaava henkilö.

Vika	Syy ja vianhaku
Laite ei toimi.	<p>Verkkajohdon pistoke ei ole liitetty.</p> <ul style="list-style-type: none"> <li>▶ Liitä laite sähköverkkoon.</li> </ul>
	<p>Sulake on luennut sulakerasiassa.</p> <ul style="list-style-type: none"> <li>▶ Tarkasta sulakerasiassa oleva sulake.</li> </ul>
	<p>Virransaanti on katkennut.</p> <ul style="list-style-type: none"> <li>▶ Tarkista, toimivatko huoneen valot tai muut huoneessa olevat laitteet.</li> </ul>
	<p>Kansi tai sekoituskulho ei ole lukittunut tai se on poistettu käsittelyn aikana.</p> <ol style="list-style-type: none"> <li>1. Aseta sekoituskannu peruslaitteen päälle ja käännä myötapäivään, kunnes se lukittuu paikalleen.</li> <li>2. Kierrä kantta suuntaan , kunnes se lukittuu.</li> </ol>
	<p>To-Go-teräosa ei ole lukittunut.</p> <ul style="list-style-type: none"> <li>▶ Aseta To-Go-sekoituspullo, jossa on To-Go-teräosa, peruslaitteen päälle ja käännä myötapäivään, kunnes se lukittuu paikalleen.</li> </ul>
	<p>Ohjelma keskeytettiin kiertovalitsimella.</p> <ul style="list-style-type: none"> <li>▶ Käännä kiertovalitsin asentoon 0.</li> </ul>
Laite hurisee.	<p>Terä on jumittunut tai raskasliikkeinen.</p> <ul style="list-style-type: none"> <li>▶ Käännä kiertovalitsin asentoon 0.</li> <li>▶ Avaa jumiutunut kohta.</li> </ul>

<b>Vika</b>	<b>Syy ja vianhaku</b>
Laite kytkeytyy käytön aikana pois päältä.	Käsiteltävä määrä on liian suuri tai käsittelyaika liian pitkä. <ul style="list-style-type: none"><li>▶ Irrota laite sähköverkosta.</li><li>▶ Käännä kiertovalitsin asentoon <b>0</b>.</li><li>▶ Pienennä käsiteltävien ainesten määrää.</li><li>▶ Anna laitteen jäähtyä, jotta ylikuormitussuoja palautuu normaalitilaan.</li></ul>
Ohjelma ei käynnisty.	Kiertovalitsin ei ole asennossa <b>on</b> . <ul style="list-style-type: none"><li>▶ Käännä kiertovalitsin asentoon <b>on</b>.</li></ul>
Koottua To-Go-sekoituspulloa ei voi kiinnittää peruslaitteeseen.	To-Go-teräosaa ei ole kiinnitetty oikein ja turvalukitus estää kiinnittämisen. <ul style="list-style-type: none"><li>▶ Kierrä To-Go-teräosaa ja To-Go-sekoituspulloa kerran myötäpäivään.</li><li>✓ To-Go-teräosa ja To-Go-sekoituspullo on kierretty kokonaan kunnolla kiinni.</li><li>✓ Merkinnät ▼ ja ▲ ovat kohdakkain.</li></ul>
To-Go-sekoituspullon kansi vuotaa.	Kannesta puuttuu tiiviste. <ul style="list-style-type: none"><li>▶ Aseta tiiviste paikalleen.</li></ul>

## 10 Kuljetus, säilytys ja hävittäminen

### 10.1 Käytöstä poistetun laitteen hävittäminen

Ympäristön huomioivan hävittämisen avulla arvokkaita raaka-aineita voidaan käyttää uudelleen.

1. Irrota verkkojohdon pistoke pistorasiasta.
2. Katkaise verkkojohto.
3. Hävitä laite ympäristöstävällisesti.

Tarkempia tietoja kierrätysmahdollisuuksista saat kodinkoneliikkeistä sekä paikkakuntasi jätehuollosta vastaavilta viranomaisilta.



Tämän laitteen merkintä perustuu käytettyjä sähkö- ja elektroniikkalaitteita (waste electrical and electronic equipment - WEEE) koskevaan direktiiviin 2012/19/EU. Tämä direktiivi määrittää käytettyjen laitteiden palautus- ja kierrätys-säännökset koko EU:n alueella.

Lisätietoja käyttömaan takuuajasta ja takuuehdoista saat huoltopalvelustamme, jälleenmyyjältäsi tai verkkosivuiltamme.

Kun otat yhteyden huoltopalveluun, tarvitset laitteen mallinumeron (E-Nr.) ja valmistusnumeron (FD).

Huoltopalvelun yhteystiedot löytyvät oheisesta huoltopalveluluettelosta tai internet-sivuiltamme.

### 11.1 Mallinumero (E-nro) ja valmistusnumero (FD)

Mallinumero (E-nro) ja valmistusnumero (FD) on merkitty koneen tyyppikilpeen.

Merkitse laitteen tiedot ja huoltopalvelun puhelinnumero muistiin, niin löydät ne taas nopeasti.

## 11 Huoltopalvelu

Ekosuunnittelua koskevan asetuksen mukaisia toiminnan kannalta oleellisia osia on saatavilla huoltopalvelumme kautta vähintään 7 vuoden ajan laitteen markkinoille saattamisen jälkeen Euroopan talousalueella.

**Huomautus:** Huoltopalvelu on valmistajan takuun puitteissa maksuton.

**Para más información, consulte la Guía del usuario digital.**



## Tabla de contenidos

<b>1 Seguridad .....</b>	<b>151</b>		
1.1 Advertencias de carácter general.....	151	6.5 Uso del empujador.....	159
1.2 Uso conforme a lo prescrito ..	151	6.6 Agregar o reponer ingredientes.....	159
1.3 Limitación del grupo de usuarios.....	152	6.7 Vaciar el vaso de la batidora	159
1.4 Consejos y advertencias de seguridad .....	152	6.8 Procesar los alimentos con la batidora de vaso To Go ....	159
<b>2 Evitar daños materiales .....</b>	<b>155</b>	6.9 Colocar la tapa en el vaso de la batidora To Go .....	160
<b>3 Protección del medio ambiente y ahorro .....</b>	<b>155</b>	<b>7 Cuidados y limpieza.....</b>	<b>160</b>
3.1 Eliminación del embalaje .....	155	7.1 Productos de limpieza.....	160
<b>4 Desembalar y comprobar .....</b>	<b>155</b>	7.2 Vista general de la limpieza..	160
4.1 Desembalar el aparato y las piezas .....	155	7.3 Utilizar el programa de limpieza .....	161
4.2 Volumen de suministro .....	155	7.4 Preparativos para la limpieza	161
4.3 Colocar el aparato.....	156	<b>8 Ejemplos prácticos .....</b>	<b>161</b>
<b>5 Familiarizándose con el aparato.....</b>	<b>156</b>	8.1 Consultar más recetas .....	163
5.1 Aparato.....	156	<b>9 Solucionar pequeñas averías..</b>	<b>164</b>
5.2 Símbolos.....	156	<b>10 Transporte, almacenamiento y eliminación de desechos .....</b>	<b>166</b>
5.3 Mando giratorio .....	156	10.1 Eliminación del aparato usado.....	166
5.4 Panel de mando .....	157	<b>11 Servicio de Asistencia Técnica .....</b>	<b>166</b>
5.5 Modo preparado .....	157	11.1 Número de producto (E-Nr.) y número de fabricación (FD).....	166
5.6 Teclas de programas .....	157		
5.7 Sistemas de seguridad .....	157		
<b>6 Manejo básico .....</b>	<b>158</b>		
6.1 Preparar el vaso de la batidora y el aparato.....	158		
6.2 Utilizar el ajuste manual de la velocidad .....	158		
6.3 Utilizar el accionamiento momentáneo.....	158		
6.4 Utilizar programas .....	158		



# 1 Seguridad

Tenga en cuenta las siguientes indicaciones de seguridad.

## 1.1 Advertencias de carácter general

- Lea atentamente estas instrucciones.
- Conservar las instrucciones y la información del producto para un uso posterior o para futuros propietarios.
- No conecte el aparato en el caso de que haya sufrido daños durante el transporte.

## 1.2 Uso conforme a lo prescrito

Utilizar el aparato únicamente:

- con piezas originales.
- para mezclar y hacer purés.
- para hacer puré y calentar ingredientes para sopas.
- para preparar masas de crepe, sorbetes, cremas para untar, salsas y helado.
- Para picar cubitos de hielo.
- bajo la supervisión de una persona.
- para cantidades y tiempos de funcionamiento habituales de uso doméstico.
- en el uso doméstico privado y en espacios cerrados del entorno doméstico a temperatura ambiente.
- hasta una altura de 2000 m sobre el nivel del mar.

Desconectar el aparato de la fuente de alimentación cuando:

- No utilizar el aparato.
- no se esté vigilando el aparato.
- se esté montando el aparato.
- se esté desmontando el aparato.
- se esté limpiando el aparato.
- se aproximen elementos rotativos.
- se encuentre un error.

### 1.3 Limitación del grupo de usuarios

Este aparato los pueden manejar personas con facultades físicas, sensoriales o mentales disminuidas o bien con falta de experiencia y/o de conocimientos, si lo hacen bajo supervisión o han sido instruidas acerca del uso seguro del aparato y han comprendido los peligros resultantes de ello.

No deje que los niños jueguen con el aparato.

La limpieza y el cuidado del aparato a cargo del usuario no deberán ser efectuados por niños.

El aparato no deberá ser usado por niños. Mantenga a los niños alejados del aparato y del cable de conexión.

### 1.4 Consejos y advertencias de seguridad

#### **⚠ ADVERTENCIA – ¡Riesgo de descarga eléctrica!**

Un aparato dañado o un cable de conexión defectuoso son peligrosos.

- ▶ No ponga nunca en funcionamiento un aparato dañado.
- ▶ No hacer funcionar nunca un aparato con una superficie agrietada o rota.
- ▶ No tirar nunca del cable de conexión a la red eléctrica para desenchufar el aparato. Desenchufar siempre el cable de conexión de red de la toma de corriente.
- ▶ Si el aparato o el cable de conexión de red están dañados, desenchufar inmediatamente el cable de conexión de red o desconectar el interruptor automático del cuadro eléctrico.
- ▶ Llame al Servicio de Asistencia Técnica. → *Página 166*

Las instalaciones realizadas de forma incorrecta son peligrosas.

- ▶ Conectar y poner en funcionamiento el aparato solo de conformidad con los datos que figuran en la placa de características del mismo.

Las reparaciones inadecuadas son peligrosas.

- ▶ Solo el personal especializado puede realizar reparaciones e intervenciones en el aparato.
- ▶ Utilizar únicamente piezas de repuesto originales para la reparación del aparato.



- ▶ Si el cable de conexión de red de este aparato resulta dañado, debe sustituirlo el fabricante, el Servicio de Asistencia Técnica o una persona cualificada a fin de evitar posibles situaciones de peligro.

La infiltración de humedad puede provocar una descarga eléctrica.

- ▶ No sumergir nunca en agua el aparato o el cable de conexión de red ni introducirlos en el lavavajillas.
- ▶ Utilizar el aparato solo en espacios interiores.
- ▶ No exponer el aparato a altas temperaturas y humedad.
- ▶ No utilizar limpiadores por chorro de vapor ni de alta presión para limpiar el aparato.

Un aislamiento incorrecto del cable de conexión de red es peligroso.

- ▶ Evitar siempre que el cable de conexión de red entre en contacto con piezas calientes del aparato o fuentes de calor.
- ▶ Evite siempre que el cable de conexión de red entre en contacto con esquinas o bordes afilados.
- ▶ No doble, aplaste ni modifique nunca el cable de conexión de red.

### **⚠ ADVERTENCIA – ¡Riesgo de incendio!**

Un calor fuerte puede incendiar el aparato y otras piezas.

- ▶ No colocar nunca el aparato sobre o cerca de superficies calientes.

### **⚠ ADVERTENCIA – ¡Riesgo de quemaduras por líquidos calientes!**

Es posible que los alimentos calientes salpiquen durante el procesamiento y, además, vapor puede salir de la tapa.

- ▶ Llenar como máximo 1800 ml de alimentos calientes o espumosos.
- ▶ Tener precaución al elaborar alimentos calientes.
- ▶ No inclinarse sobre el aparato.
- ▶ No procesar alimentos calientes por encima de 50 ° C en el vaso de la batidora To Go.

- ▶ Tener cuidado al introducir líquidos calientes en la batidora, ya que podría salir vapor caliente.
- ▶ No procesar alimentos calientes por encima de 70 ° C en el vaso de la batidora.

### **⚠ ADVERTENCIA – ¡Riesgo de lesiones!**

Poner el aparato en funcionamiento con piezas dañadas puede causar lesiones.

- ▶ Piezas que presenten grietas u otros daños, o bien que no asienten correctamente, deben cambiarse por piezas de repuesto originales.

El uso inadecuado puede provocar lesiones.

- ▶ Utilizar el aparato solo completamente ensamblado.

### **⚠ ADVERTENCIA – ¡Riesgo de cortes!**

La cuchilla de la batidora tiene hojas cortantes.

- ▶ Tener cuidado con la hojas cortantes al limpiar o vaciar el vaso de la batidora.
- ▶ No tocar nunca las hojas de las cuchillas con las manos.

### **⚠ ADVERTENCIA – ¡Riesgo de asfixia!**

Los niños pueden ponerse el material de embalaje por encima de la cabeza, o bien enrollarse en él, y asfixiarse.

- ▶ Mantener el material de embalaje fuera del alcance de los niños.
- ▶ No permita que los niños jueguen con el embalaje.

Si los niños encuentran piezas de tamaño reducido, pueden aspirarlas o tragarlas y asfixiarse.

- ▶ Mantener las piezas pequeñas fuera del alcance de los niños.
- ▶ No permita que los niños jueguen con piezas pequeñas.

### **⚠ ADVERTENCIA – ¡Riesgo de daños para la salud!**

La suciedad en las superficies puede ser perjudicial para la salud.

- ▶ Respetar las indicaciones de limpieza.
- ▶ Antes de cada uso, limpiar las superficies que entren en contacto con alimentos.

## 2 Evitar daños materiales

### ¡ATENCIÓN!

El uso inadecuado puede provocar daños materiales.

- ▶ No poner nunca en marcha el aparato en vacío.
- ▶ No exceda las cantidades máximas de batido.
- ▶ No utilizar nunca el vaso de la batidora en el microondas ni en el horno.
- ▶ Antes del uso, compruebe si hay cuerpos extraños en el vaso de la batidora y, en caso afirmativo, elimínelos.
- ▶ No introducir objetos en el vaso de la batidora, a excepción del empujador suministrado, p. ej. un cuchillo o una cuchara.
- ▶ No exponer nunca el vaso de la batidora a temperaturas por encima de 80 °C.

## 3 Protección del medio ambiente y ahorro

### 3.1 Eliminación del embalaje

Los materiales del embalaje son respetuosos con el medio ambiente y reciclables.

- ▶ Desechar las diferentes piezas separadas según su naturaleza.



Eliminar el embalaje de forma ecológica.

## 4 Desembalar y comprobar

Aquí se puede obtener más información sobre lo que se tiene que tener en cuenta al desembalar.

### 4.1 Desembalar el aparato y las piezas

1. Sacar del embalaje el aparato.
2. Sacar del embalaje las otras piezas y la documentación adjunta; y tenerlos preparados.
3. Retirar el material de embalaje existente.
4. Retire las pegatinas y las láminas existentes.

### 4.2 Volumen de suministro

Al desembalar el aparato, comprobar que estén todas las piezas y que no presenten daños ocasionados durante el transporte.

→ Fig. **1**

<b>A</b>	Base motriz
<b>B</b>	Vaso de la batidora
<b>C</b>	Tapa y vaso medidor
<b>D</b>	Empujador
<b>E</b>	Batidora de vaso To Go con cuchilla <sup>1</sup>
<b>F</b>	Tapa con junta y abertura bloqueable para beber <sup>1</sup>
<b>G</b>	Instrucciones de uso

<sup>1</sup> Según el equipamiento del aparato

## 4.3 Colocar el aparato

- Colocar el aparato sobre una superficie de trabajo estable, plana, limpia y lisa.
- Ajustar el cable de alimentación a la longitud necesaria.
  - Para reducir la longitud del cable de conexión, introducir el cable en el compartimento para el cable.
  - Para volver a alargar la longitud del cable, extraer el cable del compartimento para el cable.
- No introducir el enchufe en la toma de corriente.

## 5 Familiarizándose con el aparato

### 5.1 Aparato

Aquí encontrará una vista general de los componentes de su aparato.

→ Fig. 2

1	Base motriz
2	Mando giratorio
3	Vaso de la batidora
4	Escala
5	Tapa con boca de llenado
6	Vaso medidor
7	Empujador
8	Tapa con abertura para beber con cierre <sup>1</sup>
9	Junta <sup>1</sup>
10	Vaso de la batidora To Go <sup>1</sup>

<sup>1</sup> Según el equipamiento del aparato





11	Cuchilla To Go <sup>1</sup>
12	Compartimento para guardar el cable

<sup>1</sup> Según el equipamiento del aparato

**Nota:** Si su aparato no incluye alguno de los accesorios descritos, puede solicitarlos al servicio de asistencia técnica.

### 5.2 Símbolos

Aquí encontrará un resumen de los símbolos que aparecen en el aparato.

Símbolo	Explicación
	Marcas de posición
	Abrir el cierre.
	Cerrar el cierre.
	No exponer nunca el vaso de la batidora a temperaturas por encima de 80 °C.

### 5.3 Mando giratorio

Con el mando giratorio se inicia y detiene el proceso, y se selecciona la velocidad.

Símbolo	Descripción
0	Desconectar el aparato.
on	Encender el aparato.
min	Velocidad mínima: Emulsionar y procesar alimentos que no se deben batir demasiado.
max	Velocidad máxima: Batir los alimentos, hacer puré y hacer espuma.

Símbolo	Descripción
pulse	Modo rápido: funcionamiento a máxima velocidad mientras el mando giratorio se mantiene en esta posición.

**Consejo:** Se puede ajustar la velocidad entre **min** y **max** con un ajuste continuo.

## 5.4 Panel de mando

Mediante el panel de mando se pueden utilizar determinadas funciones del aparato. En el panel de mando solo se iluminan los programas adecuados para el accesorio.

**Nota:** Si la pantalla táctil está mojada o sucia, su funcionamiento puede ser limitado.

→ Fig. **3**

### 1 Teclas de programas

## 5.5 Modo preparado

Cuando el mando giratorio está en la posición **on** y no utiliza el aparato, este pasará al modo preparado tras 10 minutos. En el modo preparado, el panel de control no está encendido. Cualquier acción que se lleva a cabo en el aparato interrumpe el modo preparado, por ejemplo, tocar el panel de control, girar el mando giratorio o abrir o cerrar la tapa.

## 5.6 Teclas de programas

Al encender el aparato, solo se iluminan las teclas de programa disponibles para el accesorio correspondiente.

Programa	Función
Clean	Limpiar el vaso de la batidora antes de usarlo.
Smoothie	Preparar smoothies.
Ice Crush	Picar cubitos de hielo.
Hot Soup	Preparar sopas.
Shake	Preparar batidos de leche y de proteínas.
Ice Cream	Preparar helados y sorbetes.

## Notas

- Utilice el programa **Smoothie** para mezclar frutos secos, alimentos con fibra o semillas.
- En el programa **Hot Soup**, los ingredientes se calientan al mezclarse a gran velocidad.

## 5.7 Sistemas de seguridad

Aquí encontrará una vista general de los sistemas de seguridad del aparato.

### Dispositivo de seguridad de conexión

El seguro de conexión evita que su aparato se conecte involuntariamente.

Si el vaso de la batidora está colocado, el aparato puede conectarse y manejarse.

### Seguro contra sobrecarga

El seguro contra sobrecarga evita que el motor y otros componentes se dañen debido a una carga demasiado elevada.

## 6 Manejo básico

### 6.1 Preparar el vaso de la batidora y el aparato

1. Preparar los alimentos, p. ej., cortar los alimentos grandes en trozos.
2. Colocar el mando giratorio en la posición 0.
3. Colocar el vaso de la batidora sobre la base motriz y girarlo en sentido horario hasta que quede encajado.

→ Fig. 4

4. Introducir los alimentos en el vaso de la batidora.

→ Fig. 5

No llenar nunca el vaso de la batidora por encima de la marca de 2000 ml.

5. Encajar el vaso medidor en la tapa y montar la tapa sobre el vaso de la batidora.

→ Fig. 6

Las marcas ▼ y ▲ deben estar alineadas entre sí.

6. Girar la tapa en sentido <img alt="lock icon" data-bbox="368 601 388 621"/> hasta que encaje.

→ Fig. 7

La tapa tiene que estar completamente cerrada.

7. Introducir el enchufe en la toma de corriente.

### 6.2 Utilizar el ajuste manual de la velocidad

**Requisito:** El vaso de la batidora y el aparato están preparados.

→ "Preparar el vaso de la batidora y el aparato", Página 158

1. Colocar el mando giratorio en la posición on.  
→ Fig. 8
- ✓ El panel de mando se enciende y el aparato está listo para el uso.
2. Ajustar el mando giratorio en la velocidad recomendada.  
→ Fig. 9

3. Procesar los ingredientes hasta alcanzar el resultado deseado.

**Consejo:** Para evitar el calentamiento indeseado de los alimentos, procese los ingredientes durante menos tiempo o a menor velocidad.

4. Para finalizar el funcionamiento, colocar el mando giratorio en la posición 0.

→ Fig. 10

### 6.3 Utilizar el accionamiento momentáneo

**Requisito:** El vaso de la batidora y el aparato están preparados.

→ "Preparar el vaso de la batidora y el aparato", Página 158

1. Colocar el mando giratorio en **pulse** y retenerlo en esta posición.

→ Fig. 11

- ✓ Los ingredientes se procesarán con la velocidad más alta.
2. Soltar el mando giratorio.
- ✓ El mando giratorio regresa automáticamente a la posición 0.
- ✓ La elaboración se detiene.

### 6.4 Utilizar programas

**Requisito:** El vaso de la batidora y el aparato están preparados.

→ "Preparar el vaso de la batidora y el aparato", Página 158

1. Colocar el mando giratorio en la posición **on**.  
→ Fig. **8**
- ✓ El panel de mando se enciende y el aparato está listo para el uso.
2. Pulsar la tecla del programa deseado.  
→ Fig. **12**
3. Esperar a que el aparato se detenga completamente.
4. Para finalizar el funcionamiento, colocar el mando giratorio en la posición **0**.  
→ Fig. **10**

**Consejo:** Para poner en pausa el programa, pulsar la tecla del programa. Para continuar con la preparación, volver a pulsar la tecla del programa. Para detener el programa antes de tiempo, pulsar la tecla del programa escogido durante 3 segundos o colocar el mando giratorio en la posición **0**.

## 6.5 Uso del empujador

1. Retirar el vaso medidor e introducir el tapón en la boca de llenado.  
→ Fig. **13**
2. Empujar los ingredientes hacia abajo.  
→ Fig. **13**

## 6.6 Agregar o reponer ingredientes

1. Retirar el vaso medidor durante la elaboración e incorporar los ingredientes a través de la abertura de la tapa.  
→ Fig. **14**

2. Para reponer grandes cantidades de ingredientes, abrir la tapa durante la preparación.
- ✓ El aparato se detiene.
3. Introducir los ingredientes.  
→ Fig. **15**
4. Cerrar la tapa y continuar con la preparación.  
Con el ajuste manual de la velocidad, el aparato continúa con la preparación de forma automática. Si se utiliza un programa, pulsar la tecla del programa para continuar con la preparación.

## 6.7 Vaciar el vaso de la batidora

**Requisito:** El aparato está parado.

1. Girar el vaso de la batidora en sentido antihorario y retirarlo de la base motriz.  
→ Fig. **16**
2. Para añadir la comida procesada, retirar la tapa.  
→ Fig. **17**

## 6.8 Procesar los alimentos con la batidora de vaso To Go

1. Preparar los alimentos.  
Por ejemplo, cortar los alimentos de gran tamaño en trozos.
2. Introducir los alimentos en el vaso de la batidora To Go.  
→ Fig. **18**  
Se deben tener en cuenta las cantidades de procesamiento máximas y mínimas.
3. Colocar la cuchilla To Go en el vaso de la batidora To Go.  
→ Fig. **19**

4. Enroscar firmemente la cuchilla To Go y el vaso de la batidora To Go.  
→ Fig. **20**
  - Las marcas ▼ y ▲ deben estar alineadas entre sí.
  - La cuchilla To Go solo puede unirse a la base motriz con el vaso de la batidora To Go completamente desenroscado.
5. Colocar el mando giratorio en la posición 0.
6. Girar el vaso de la batidora To Go por la parte superior.  
→ Fig. **21**
7. Colocar la cuchilla To Go sobre la base motriz y girarla en sentido horario hasta que quede encajada.  
→ Fig. **21**
8. Introducir el enchufe en la toma de corriente.
9. Ajustar el mando giratorio en la velocidad recomendada o utilizar un programa.  
→ Fig. **22**  
→ Fig. **23**
10. Procesar los ingredientes hasta alcanzar el resultado deseado.
11. Para finalizar el funcionamiento, colocar el mando giratorio en la posición 0.  
→ Fig. **24**

## 6.9 Colocar la tapa en el vaso de la batidora To Go

**Requisito:** El aparato está parado.

1. Girar el vaso de la batidora To Go en sentido antihorario y retirarlo de la base motriz.  
→ Fig. **25**

2. Dar la vuelta al vaso de la batidora To Go y desenroscar la cuchilla To Go.  
→ Fig. **25**
3. Colocar la junta para la tapa.  
→ Fig. **26**
4. Tapar la abertura para beber.  
→ Fig. **26**
5. Enroscar con fuerza la tapa y el vaso de la batidora To Go.  
→ Fig. **26**

---

## 7 Cuidados y limpieza

Para que el aparato mantenga durante mucho tiempo su capacidad funcional, debe mantenerse y limpiarse con cuidado.

### 7.1 Productos de limpieza

Descubra aquí los productos de limpieza que son adecuados para su aparato.

#### ¡ATENCIÓN!

El aparato podría dañarse debido a una limpieza incorrecta o utilización de productos de limpieza inadecuados.

- ▶ No utilizar productos de limpieza que contengan alcohol.
- ▶ No utilizar objetos afilados, en punta o metálicos.
- ▶ No utilizar paños ni productos de limpieza abrasivos.

### 7.2 Vista general de la limpieza

Limpiar todas las piezas directamente después de utilizarlas para evitar que los restos se sequen en la superficie.



**¡ATENCIÓN!**

Algunos elementos pueden dañarse al lavarlos en el lavavajillas.

- ▶ Lavar en el lavavajillas solo las piezas adecuados.
- ▶ Utilizar solo programas que no calienten el agua a más de 60° C.
- ▶ No lavar las piezas de plástico en el lavavajillas.

Limpia todas las piezas como se indica en la tabla.

→ Fig. **27**

### 7.3 Utilizar el programa de limpieza

Con el programa de limpieza, es posible realizar el prelavado de la cuchilla y del vaso de la batidora.

1. Seguir las instrucciones de limpieza de la tabla.  
→ Fig. **28**
2. Desechar el líquido de limpieza.
  - ✓ Se han retirado los restos de alimentos de gran tamaño.
3. Lavar las piezas.

### 7.4 Preparativos para la limpieza

Desmontar las piezas montadas antes de la limpieza.

**¡ATENCIÓN!**

El manejo inadecuado puede dañar las cuchillas o la superficie de apoyo.

- ▶ No depositar nunca la cuchilla con las hojas hacia abajo.

→ Fig. **29** - **29**

## 8 Ejemplos prácticos

Observar estrictamente las cantidades máximas admisibles y los tiempos de elaboración de los alimentos indicados en las tablas. Si procesa la cantidad máxima, utilice el tiempo de procesamiento máximo recomendado.

→ Fig. **30**

→ Fig. **31**

→ Fig. **32**

**Nota**

Limitaciones de cara a la elaboración en la batidora:

- Mezclar alimentos untables (como mantequilla de cacahuete, mantequilla de cacao o crema de avellanas) solo es posible con el empujador.

- La mayonesa solo se puede preparar con 2 huevos enteros.
- Mezclar los alimentos sólidos con suficiente líquido.
- Mezclar los alimentos en polvo con suficiente líquido antes de mezclarlos o disolverlos del todo en líquido. Por alimentos en polvo se entienden azúcar glas, cacao en polvo, habas de soja tostadas, harina o proteína en polvo, entre otros.

- Baklava
- 1000 g de nueces picadas
  - 1 cucharita. de canela
  - 6 cuch. de azúcar
  - 350 g de mantequilla
  - 1500 g masa filo
  - 1250 g de azúcar
  - 1000 ml de agua

#### **Sirope de azúcar:**

- Introducir 1250 g de azúcar en el vaso de la batidora.
- Mezclar el azúcar 15 segundos en la posición **max**.
- Añadir el agua y mezclar 5 segundos en la posición **max**.

#### **Elaboración:**

- Mezclar las nueces picadas con 6 cuch. de azúcar y 1 cucharita. de canela.
  - Derretir la mantequilla.
  - Pintar un molde para horno de 33 x 40 cm con la mantequilla derretida.
  - Para conseguir una base consistente, colocar la primera hoja de masa filo y pintarla con mantequilla. Colocar la segunda hoja encima, volverla a pintar y repetir hasta poner 8 hojas de masa filo.
  - Espolvorear con  $\frac{1}{5}$  de la mezcla de nueces.
  - Poner 2 hojas de masa filo encima y pintar cada hoja con mantequilla. Cubrir con la mezcla de nueces.
  - Repetir esta operación varias veces hasta que se acabe la mezcla de nueces.
  - Colocar 4 hojas más de masa filo y pintar cada una con mantequilla.
  - Cortar el baklava hasta abajo en cuadrados o en rombos.
  - Hornear primero 10 minutos a 200 °C y después 80 minutos a 150 °C, hasta que el baklava tenga un color dorado y esté crujiente.
  - Sacar el baklava del horno y regarlo de inmediato con el **sirope de azúcar**.
  - Dejar enfriar antes de servir.
-

## 8.1 Consultar más recetas

- ▶ Para consultar más recetas en la web, escanear el siguiente código QR.



## 9 Solucionar pequeñas averías

El usuario puede solucionar por sí mismo las pequeñas averías de este aparato. Se recomienda utilizar la información relativa a la subsanación de averías antes de ponerse en contacto con el Servicio de Asistencia Técnica. De este modo se evitan costes innecesarios.

### ADVERTENCIA

#### Riesgo de descarga eléctrica!

Las reparaciones inadecuadas son peligrosas.

- ▶ Solo el personal especializado puede realizar reparaciones e intervenciones en el aparato.
- ▶ Utilizar únicamente piezas de repuesto originales para la reparación del aparato.
- ▶ Si el cable de conexión de red de este aparato resulta dañado, debe sustituirlo el fabricante, el Servicio de Asistencia Técnica o una persona cualificada a fin de evitar posibles situaciones de peligro.

Fallo	Causa y resolución de problemas
El aparato no funciona.	<p>El enchufe del cable de conexión de red no está conectado.</p> <ul style="list-style-type: none"> <li>▶ Conectar el aparato a la red eléctrica.</li> </ul> <hr/> <p>El fusible de la caja de fusibles ha saltado.</p> <ul style="list-style-type: none"> <li>▶ Comprobar el fusible de la caja de fusibles.</li> </ul> <hr/> <p>El suministro de corriente eléctrica se ha interrumpido.</p> <ul style="list-style-type: none"> <li>▶ Comprobar que la iluminación del compartimento u otros aparatos funciona en la habitación.</li> </ul> <hr/> <p>La tapa o el vaso de la batidora no están bloqueados o se han retirado durante la preparación.</p> <ol style="list-style-type: none"> <li>1. Colocar el vaso de la batidora sobre la base motriz y girarlo en sentido horario hasta que quede encajado.</li> <li>2. Girar la tapa en sentido  hasta que encaje.</li> </ol> <hr/> <p>La cuchilla To Go no está bloqueada.</p> <ul style="list-style-type: none"> <li>▶ Colocar el vaso de la batidora To Go con la cuchilla To Go sobre la base motriz y girarlo en sentido horario hasta que quede encajado.</li> </ul> <hr/> <p>El programa ha terminado con el mando giratorio.</p> <ul style="list-style-type: none"> <li>▶ Colocar el mando giratorio en la posición 0.</li> </ul>
Aparato emite un zumbido.	<p>La cuchilla está bloqueado o se mueve con dificultad.</p> <ul style="list-style-type: none"> <li>▶ Colocar el mando giratorio en la posición 0.</li> <li>▶ Retirar el elemento de bloqueo.</li> </ul>

<b>Fallo</b>	<b>Causa y resolución de problemas</b>
El aparato se desconecta durante la marcha.	<p>La cantidad de alimentos para la el procesamiento es excesiva o el tiempo de procesamiento muy largo.</p> <ul style="list-style-type: none"> <li>▶ Desconectar el aparato de la red eléctrica.</li> <li>▶ Colocar el mando giratorio en la posición <b>0</b>.</li> <li>▶ Reducir la cantidad de alimentos.</li> <li>▶ Dejar enfriar el aparato para que se desactive el seguro contra sobrecarga.</li> </ul>
El programa seleccionado no arranca.	<p>El mando giratorio no se encuentra en la posición <b>on</b>.</p> <ul style="list-style-type: none"> <li>▶ Colocar el mando giratorio en la posición <b>on</b>.</li> </ul>
El vaso de la batidora To Go montado no puede colocarse sobre la base motriz.	<p>El vaso de la batidora To Go no está correctamente enroscado y el cierre de seguridad impide su colocación.</p> <ul style="list-style-type: none"> <li>▶ Enroscar con un giro la cuchilla To Go y el vaso de la batidora To Go en sentido horario.</li> <li>✓ La cuchilla To Go y el vaso de la batidora To Go están completos y enroscados con fuerza.</li> <li>✓ Las marcas ▼ y ▲ están alineadas una enfrente de la otra.</li> </ul>
La tapa del vaso de la batidora To Go presenta fugas.	<p>Falta la junta de la tapa.</p> <ul style="list-style-type: none"> <li>▶ Colocar la junta.</li> </ul>

---

## 10 Transporte, almacenamiento y eliminación de desechos

### 10.1 Eliminación del aparato usado

Gracias a la eliminación respetuosa con el medio ambiente pueden reutilizarse materiales valiosos.

1. Desenchufar el cable de conexión de red de la toma de corriente.
2. Cortar el cable de conexión de red.
3. Desechar el aparato de forma respetuosa con el medio ambiente.

Puede obtener información sobre las vías y posibilidades actuales de desecho de materiales de su distribuidor o ayuntamiento local.



Este aparato está marcado con el símbolo de cumplimiento con la Directiva Europea 2012/19/UE relativa a los aparatos eléctricos y electrónicos usados (Residuos de aparatos eléctricos y electrónicos RAEE).

La directiva proporciona el marco general válido en todo el ámbito de la Unión Europea para la retirada y la reutilización de los residuos de los aparatos eléctricos y electrónicos.

---

---

## 11 Servicio de Asistencia Técnica

Las piezas de repuesto originales relevantes para el funcionamiento conforme al reglamento sobre diseño ecológico se pueden adquirir en nuestro Servicio de Asistencia Técnica durante al menos 7 años a partir de la fecha de introducción en el mercado del aparato dentro del Espacio Económico Europeo.

**Nota:** La intervención del Servicio de Asistencia Técnica es gratuita en el marco de las condiciones de garantía del fabricante.

Para obtener información detallada sobre el periodo de validez de la garantía y las condiciones de garantía en su país, póngase en contacto con nuestro Servicio de Asistencia Técnica o con su distribuidor, o bien consulte nuestra página web.

Cuando se ponga en contacto con el Servicio de Asistencia Técnica, no olvide indicar el número de producto (E-Nr.) y el número de fabricación (FD) del aparato.

Los datos de contacto del Servicio de Asistencia Técnica se encuentran en el directorio adjunto o en nuestra página web.

### 11.1 Número de producto (E-Nr.) y número de fabricación (FD)

El número de producto (E-Nr.) y el número de fabricación (FD) se encuentran en la placa de características del aparato.

Para volver a encontrar rápidamente los datos del aparato o el número de teléfono del Servicio de Asistencia Técnica, puede anotar dichos datos.

**Para obter mais informações, consulte o Guia do usuário digital.**



## Índice

<b>1 Segurança .....</b>	<b>168</b>		
1.1 Indicações gerais .....	168	6.7 Esvaziar o copo misturador ..	176
1.2 Utilização correta.....	168	6.8 Processar alimentos com o	
1.3 Limitação do grupo de utili-		copo misturador To-Go .....	176
zadores.....	169	6.9 Colocar a tampa no copo	
1.4 Indicações de segurança.....	169	misturador To-Go .....	176
<b>2 Evitar danos materiais .....</b>	<b>172</b>	<b>7 Limpeza e manutenção.....</b>	<b>177</b>
<b>3 Proteção do meio ambiente e</b>		7.1 Produto de limpeza .....	177
<b>    poupança .....</b>	<b>172</b>	7.2 Vista geral da limpeza.....	177
3.1 Eliminação da embalagem ....	172	7.3 Utilizar o programa de limpe-	
<b>4 Desembalamento e verifica-</b>		za.....	177
<b>    ção .....</b>	<b>172</b>	7.4 Preparar a limpeza.....	177
4.1 Desembalar o aparelho e as		<b>8 Exemplos de utilização.....</b>	<b>178</b>
peças.....	172	8.1 Aceder a outras receitas.....	179
4.2 Âmbito de fornecimento.....	172	<b>9 Eliminar falhas .....</b>	<b>180</b>
4.3 Instalar o aparelho .....	172	<b>10 Transportar, armazenar e</b>	
<b>5 Familiarização .....</b>	<b>173</b>	<b>    eliminar .....</b>	<b>182</b>
5.1 Aparelho .....	173	10.1 Eliminar o aparelho usado..	182
5.2 Símbolos.....	173	<b>11 Assistência Técnica.....</b>	<b>182</b>
5.3 Seletor rotativo .....	173	11.1 Número do produto (E-Nr.)	
5.4 Painel de comandos .....	173	e número de fabrico (FD) ...	182
5.5 Estado de vigília.....	174		
5.6 Teclas de programa.....	174		
5.7 Sistemas de segurança .....	174		
<b>6 Operação base .....</b>	<b>174</b>		
6.1 Preparar o copo misturador			
e o aparelho .....	174		
6.2 Usar a regulação manual da			
velocidade .....	175		
6.3 Utilizar a ligação instantânea .	175		
6.4 Utilizar programas .....	175		
6.5 Usar o calcador.....	175		
6.6 Adicionar ingredientes .....	175		



## 1 Segurança

Respeite as seguintes indicações de segurança.

### 1.1 Indicações gerais

- Leia atentamente este manual.
- Guarde estas instruções e as informações sobre o produto para posterior utilização ou para entregar a futuros proprietários.
- Se detetar danos de transporte, não ligue o aparelho.

### 1.2 Utilização correta

Utilize o aparelho apenas:

- com peças originais.
- para misturar e fazer purés.
- para reduzir a puré e aquecer os ingredientes para sopas.
- para preparar massas para crepes, sorvetes, cremes para barrar, molhos e gelados.
- para triturar cubos de gelo.
- sob supervisão.
- para as quantidades e frequências normais num lar.
- para uso doméstico e em espaços fechados domésticos à temperatura ambiente.
- a uma altitude até 2000 m acima do nível do mar.

Desligue o aparelho da corrente quando:

- não utilizar o aparelho.
- não vigiar o aparelho.
- montar o aparelho.
- desmontar o aparelho.
- limpar o aparelho.
- se aproximar de peças em rotação.
- for confrontado com um erro.



### 1.3 Limitação do grupo de utilizadores

Este aparelho pode ser utilizado por pessoas com capacidades físicas, sensoriais ou mentais limitadas ou com falta de experiência e/ou conhecimentos, desde que supervisionadas ou informadas sobre como trabalhar com o aparelho de forma segura e instruídas sobre os perigos inerentes.

As crianças não podem brincar com o aparelho.

A limpeza e a manutenção pelo utilizador não podem ser realizadas por crianças.

O aparelho não pode ser utilizado por crianças. Manter as crianças afastadas do aparelho e da ficha de ligação.

### 1.4 Indicações de segurança

#### **AVISO – Risco de choque elétrico!**

Um aparelho ou um cabo elétrico danificados são objetos perigosos.

- ▶ Nunca operar um aparelho danificado.
- ▶ Nunca operar um aparelho com a superfície fissurada ou quebrada.
- ▶ Para desligar o aparelho da fonte de alimentação nunca puxar pelo cabo elétrico. Remover o cabo elétrico sempre pela ficha.
- ▶ Se o aparelho ou o cabo elétrico estiver avariado, puxe o cabo ou a ficha da tomada ou desligue o fusível no quadro elétrico.
- ▶ Contactar a Assistência Técnica. → *Página 182*

Instalações indevidas são perigosas.

- ▶ Ligar e operar o aparelho unicamente de acordo com as indicações na placa de características.

Reparações indevidas são perigosas.

- ▶ As reparações no aparelho apenas podem ser realizadas por técnicos qualificados.
- ▶ Para a reparação do aparelho só podem ser utilizadas peças sobresselentes originais.
- ▶ Se o cabo de alimentação deste aparelho sofrer algum dano, deverá ser substituído pelo fabricante ou pela sua Assistência Técnica, ou por um técnico devidamente qualificado para o efeito, para se evitarem situações de perigo.

A infiltração de humidade pode provocar um choque eléctrico.

- ▶ Nunca mergulhar o aparelho ou o cabo eléctrico em água e nunca o lavar na máquina de lavar loiça.
- ▶ Utilize o aparelho apenas em espaços fechados.
- ▶ Nunca exponha o aparelho a calor intenso e humidade.
- ▶ Não utilizar aparelhos de limpeza a vapor ou de alta pressão para limpar o aparelho.

É perigoso se o cabo eléctrico tiver um isolamento danificado.

- ▶ Não permitir, em caso algum, que o cabo eléctrico entre em contacto com componentes do aparelho quentes ou com fontes de calor.
- ▶ Não permitir, em caso algum, que o cabo eléctrico entre em contacto com pontas afiadas ou arestas vivas.
- ▶ Não permitir, em caso algum, que o cabo eléctrico seja dobrado, esmagado ou modificado.

### **⚠ AVISO – Risco de incêndio!**

O calor forte pode incendiar o aparelho e outras peças.

- ▶ Nunca colocar o aparelho sobre ou nas proximidades de superfícies quentes.

### **⚠ AVISO – Risco de escaldadura!**

Os alimentos quentes podem salpicar durante o processamento e pode sair vapor pela tampa.

- ▶ Introduzir o máximo de 1800 ml de alimentos quentes ou que formem espuma.
- ▶ Processar alimentos quentes com cuidado.
- ▶ Não se inclinar sobre o aparelho.
- ▶ Não processar alimentos quentes acima dos 50 °C no copo misturador To-Go.
- ▶ Ter cuidado ao deitar líquidos quentes no triturador, pois pode sair vapor quente.
- ▶ Não processar alimentos quentes acima dos 70 °C no copo misturador.

**⚠ AVISO – Risco de ferimentos!**

A utilização do aparelho com peças danificadas pode dar origem a ferimentos.

- ▶ Peças que apresentem fissuras ou outros danos, ou que não estejam colocadas corretamente, têm de ser substituídas por peças sobressalentes originais.

Uma utilização incorreta pode provocar ferimentos.

- ▶ Utilizar o aparelho apenas em estado totalmente montado.

**⚠ AVISO – Risco de corte!**

A lâmina do misturador tem lâminas afiadas.

- ▶ Ao limpar e esvaziar o copo misturador, tenha atenção às lâminas afiadas.
- ▶ Nunca toque nas lâminas com as mãos desprotegidas.

**⚠ AVISO – Risco de asfixia!**

As crianças podem colocar o material de embalagem sobre a cabeça ou enrolar-se no mesmo e sufocar.

- ▶ Manter o material de embalagem fora do alcance das crianças.
- ▶ Não permitir que as crianças brinquem com o material de embalagem.

As crianças podem inalar ou engolir peças pequenas e sufocar.

- ▶ Manter as peças pequenas fora do alcance das crianças.
- ▶ Não permitir que as crianças brinquem com peças pequenas.

**⚠ AVISO – Risco de danos para a saúde!**

As impurezas nas superfícies podem acarretar danos para a saúde.

- ▶ Ter em atenção as indicações de limpeza.
- ▶ Limpar as superfícies que entram em contacto com os alimentos antes de cada utilização.

## 2 Evitar danos materiais

### ATENÇÃO!

Uma utilização incorreta pode originar danos materiais.

- ▶ Nunca utilize o aparelho em vazio.
- ▶ Não exceder as quantidades máximas de processamento.
- ▶ Nunca utilize o copo misturador no micro-ondas ou no forno.
- ▶ Antes de utilizar o copo misturador, verificar a eventual presença de corpos estranhos e removê-los.
- ▶ Não introduzir quaisquer objetos no copo misturador excetuando o calcador fornecido, p. ex. faca ou colher.
- ▶ Nunca submeta o copo misturador a temperaturas superiores a 80 °C.

## 3 Proteção do meio ambiente e poupança

### 3.1 Eliminação da embalagem

Os materiais de embalagem são ecológicos e reutilizáveis.

- ▶ Separar os componentes e eliminá-los de acordo com o tipo de material.

## 4 Desembalamento e verificação

Dizemos-lhe aqui o que deve ter em atenção durante o desembalamento.

### 4.1 Desembalar o aparelho e as peças

1. Retire o aparelho da embalagem.

2. Retire todas as outras peças e a documentação de acompanhamento da embalagem e prepare-as para a utilização.
3. Remova o material de embalagem existente.
4. Remova os autocolantes e as películas existentes.

### 4.2 Âmbito de fornecimento

Depois de desembalar o aparelho, há que verificar todas as peças quanto a danos de transporte e se o material fornecido está completo.

→ Fig. 1

<b>A</b>	Aparelho base
<b>B</b>	Copo misturador
<b>C</b>	Tampa e copo medidor
<b>D</b>	Calcador
<b>E</b>	Copo misturador To-Go com adaptador da lâmina <sup>1</sup>
<b>F</b>	Tampa com vedante e abertura de beber que pode ser fechada <sup>1</sup>
<b>G</b>	Manual de instruções

<sup>1</sup> Conforme o equipamento do aparelho

### 4.3 Instalar o aparelho

1. Coloque o aparelho sobre uma bancada estável, plana, limpa e lisa.
2. Ajustar o cabo elétrico para o comprimento pretendido.
  - Para encurtar o comprimento do cabo, insira o cabo no respetivo compartimento para o cabo.
  - Para prolongar novamente o comprimento do cabo, puxe o cabo para fora do respetivo compartimento.

3. Não ligue a ficha de rede à tomada.

## 5 Familiarização

### 5.1 Aparelho

Aqui encontra uma vista geral dos componentes do seu aparelho.

→ Fig. 2





1	Aparelho base
2	Seletor rotativo
3	Copo misturador
4	Escala
5	Tampa com abertura de enchimento
6	Copo medidor
7	Calçador
8	Tampa com abertura de beber que fecha <sup>1</sup>
9	Vedante <sup>1</sup>
10	Copo misturador To-Go <sup>1</sup>
11	Adaptador da lâmina To-Go <sup>1</sup>
12	Compartimento para o cabo

<sup>1</sup> Conforme o equipamento do aparelho

**Nota:** Se um acessório não estiver incluído no fornecimento, é possível encomendá-lo através do Serviço Assistência Técnica.

### 5.2 Símbolos

Aqui encontra uma vista geral dos símbolos do seu aparelho.

Símbolo	Explicação
	Marcações de posição
	Abrir o bloqueio.
	Fechar o bloqueio.
	Nunca submeta o copo misturador a temperaturas superiores a 80 °C.

### 5.3 Seletor rotativo

O seletor rotativo permite-lhe iniciar e parar o processamento e selecionar a velocidade.

Símbolo	Descrição
0	Desligue o aparelho.
on	Ligar o aparelho.
min	Velocidade mínima: emulsionar e processar alimentos que não devem ser muito misturados.
max	Velocidade máxima: misturar alimentos, reduzir a puré e fazer espuma.
pulse	Ligação momentânea: velocidade máxima enquanto o seletor rotativo permanecer nesta posição.

**Dica:** Pode regular a velocidade de forma contínua entre **min** e **max**.

### 5.4 Painel de comandos

O painel de comandos permite usar determinadas funções do seu aparelho. No painel de comandos acendem-se apenas os programas indicados para o acessório.

**Nota:** Se o visor tátil estiver molhado ou sujo, tal pode limitar a função.

→ Fig. 3

1	Teclas de programa
---	--------------------

## 5.5 Estado de vigília

Se o seletor rotativo estiver em **on** e não operar o aparelho, o seu aparelho entra em estado de vigília após 10 minutos. No estado de vigília o painel de comandos não está iluminado.

Qualquer operação no aparelho interrompe o estado de vigília, p. ex. tocar no painel de comandos, rodar o seletor rotativo ou abrir ou fechar a tampa.

## 5.6 Teclas de programa

Quando liga o aparelho, acendem-se apenas as teclas dos programas disponíveis para o respetivo acessório.

Programa	Função
Clean	Realizar a limpeza prévia do copo misturador.
Smoothie	Preparar smoothies.
Ice Crush	Triturar cubos de gelo.
Hot Soup	Preparar sopas.
Shake	Preparar batidos de leite e de proteína.
Ice Cream	Preparar gelados e sorvetes.

### Notas

- Utilize o programa **Smoothie** para misturar frutos secos, alimentos fibrosos e sementes.
- No programa **Hot Soup** os ingredientes aquecem devido à mistura de alta velocidade.

## 5.7 Sistemas de segurança

Aqui encontra uma vista geral dos sistemas de segurança do seu aparelho.

## Proteção de ligação

A proteção de ligação impede que o seu aparelho se ligue acidentalmente.

Quando o copo misturador estiver corretamente colocado, é possível ligar e operar o aparelho.

## Proteção contra sobrecarga

A proteção contra sobrecarga impede que o motor e outros componentes fiquem danificados devido a uma carga demasiado elevada.

# 6 Operação base

## 6.1 Preparar o copo misturador e o aparelho

1. Preparar os alimentos, p. ex. cortar alimentos grandes em pedaços.
2. Colocar o seletor rotativo em **0**.
3. Coloque o copo misturador no aparelho base e rode no sentido dos ponteiros do relógio até engatar.  
→ Fig. 4
4. Coloque os alimentos no copo misturador.  
→ Fig. 5  
Nunca encher o copo misturador acima da marca dos 2000 ml.
5. Encaixar o copo medidor na tampa e colocar a tampa no copo misturador.  
→ Fig. 6  
As marcações ▼ e ▲ têm de estar alinhadas uma com a outra.
6. Rodar a tampa no sentido <img alt="lock icon" data-bbox="855 815 875 835"/> até engatar.  
→ Fig. 7  
A tampa tem que estar completamente fechada.
7. Ligue a ficha à tomada.

## 6.2 Usar a regulação manual da velocidade

**Requisito:** O copo misturador e o aparelho estão preparados.

→ "Preparar o copo misturador e o aparelho", Página 174

1. Colocar o seletor rotativo em **on**.  
→ Fig. **8**
- ✓ O painel de comandos acende-se e o aparelho está pronto a funcionar.
2. Posicione o seletor rotativo na velocidade recomendada.  
→ Fig. **9**
3. Processe os ingredientes até obter o resultado pretendido.

**Dica:** Para evitar um aquecimento indesejado dos alimentos, processe os ingredientes durante menos tempo ou com uma velocidade mais baixa.

4. Para parar o funcionamento, coloque o seletor rotativo em **0**.  
→ Fig. **10**

## 6.3 Utilizar a ligação instantânea

**Requisito:** O copo misturador e o aparelho estão preparados.

→ "Preparar o copo misturador e o aparelho", Página 174

1. Colocar o seletor rotativo em **pulse** e manter.  
→ Fig. **11**
- ✓ Os ingredientes são processados com a velocidade máxima.
2. Soltar o seletor rotativo.
- ✓ O seletor rotativo salta para **0**.
- ✓ O processamento é interrompido.

## 6.4 Utilizar programas

**Requisito:** O copo misturador e o aparelho estão preparados.

→ "Preparar o copo misturador e o aparelho", Página 174

1. Colocar o seletor rotativo em **on**.  
→ Fig. **8**
- ✓ O painel de comandos acende-se e o aparelho está pronto a funcionar.
2. Premir a tecla de programa pretendida.  
→ Fig. **12**
3. Aguarde a paragem do aparelho.
4. Para parar o funcionamento, coloque o seletor rotativo em **0**.  
→ Fig. **10**

**Dica:** Para pausar o programa, prima a tecla de programa. Para continuar o processamento, voltar a premir a tecla de programa.

Para parar o programa antes do tempo, premir a tecla de programa selecionada por 3 segundos ou colocar o seletor rotativo em **0**.

## 6.5 Usar o calcador

1. Retirar o copo medidor e inserir o calcador na abertura de enchimento.  
→ Fig. **13**
2. Empurrar os alimentos para baixo.  
→ Fig. **13**

## 6.6 Adicionar ingredientes

1. Durante o processamento, retirar o copo medidor e introduzir os ingredientes pela abertura na tampa.  
→ Fig. **14**

## pt Operação base

2. Para adicionar quantidades maiores de ingredientes, abrir a tampa durante o processamento.  
✓ O aparelho faz uma pausa.
3. Introduzir os ingredientes.  
→ Fig. **15**
4. Fechar a tampa e continuar o processamento.  
Com a regulação manual da velocidade, o aparelho continua o processamento automaticamente.  
Premir a tecla de programa para continuar o processamento durante a utilização de um programa.

### 6.7 Esvaziar o copo misturador

**Requisito:** O aparelho está parado.

1. Rodar o copo misturador no sentido contrário ao dos ponteiros do relógio e retirá-lo do aparelho base.  
→ Fig. **16**
2. Para envasar os alimentos processados, retire a tampa.  
→ Fig. **17**

### 6.8 Processar alimentos com o copo misturador To-Go

1. Prepare os alimentos.  
Por exemplo, corte alimentos grandes em pedaços.
2. Coloque os alimentos no copo misturador To-Go.  
→ Fig. **18**  
Ter em atenção as quantidades de processamento mínimas e máximas.
3. Coloque o adaptador da lâmina To-Go no copo misturador To-Go.  
→ Fig. **19**

4. Enrosque bem o adaptador da lâmina To-Go e o copo misturador To-Go.  
→ Fig. **20**  
– As marcações ▼ e ▲ têm de estar alinhadas uma com a outra.  
– Só pode ligar o adaptador da lâmina To-Go ao aparelho base se o copo misturador To-Go estiver completamente enroscado.
5. Colocar o seletor rotativo em 0.
6. Vire o copo misturador To-Go ao contrário.  
→ Fig. **21**
7. Coloque o adaptador da lâmina To-Go no aparelho base e rode no sentido dos ponteiros do relógio até engatar.  
→ Fig. **21**
8. Ligue a ficha à tomada.
9. Posicionar o seletor rotativo na velocidade recomendada ou usar um programa.  
→ Fig. **22**  
→ Fig. **23**
10. Processe os ingredientes até obter o resultado pretendido.
11. Para parar o funcionamento, coloque o seletor rotativo em 0.  
→ Fig. **24**

### 6.9 Colocar a tampa no copo misturador To-Go

**Requisito:** O aparelho está parado.

1. Rodar o copo misturador To-Go no sentido contrário ao dos ponteiros do relógio e retirá-lo do aparelho base.  
→ Fig. **25**



2. Virar o copo misturador To-Go e desenroscar o adaptador da lâmina To-Go.  
→ Fig. **25**
3. Colocar o vedante para a tampa.  
→ Fig. **26**
4. Fechar a abertura de beber na tampa.  
→ Fig. **26**
5. Enroscar bem a tampa e o copo misturador To-Go.  
→ Fig. **26**

## 7 Limpeza e manutenção

Para que o seu aparelho se mantenha durante muito tempo operacional, deve proceder a uma limpeza e manutenção cuidadosa do mesmo.

### 7.1 Produto de limpeza

Fique a saber que produtos de limpeza são adequados para o seu aparelho.

#### ATENÇÃO!

Produtos de limpeza inapropriados ou uma limpeza incorreta podem danificar o aparelho.

- ▶ Não utilizar detergentes que contêm álcool ou álcool etílico.
- ▶ Não utilizar objetos cortantes, pontiagudos ou metálicos.
- ▶ Não utilizar panos ou detergentes abrasivos.

### 7.2 Vista geral da limpeza

Limpar imediatamente todas as peças após a utilização, para que os resíduos não sequem.

#### ATENÇÃO!

Algumas peças podem ficar danificadas ao serem lavadas na máquina de lavar loiça.

- ▶ Lave na máquina de lavar loiça apenas as peças adequadas para tal.
- ▶ Utilize apenas programas que não aqueçam a água acima de 60 °C.
- ▶ Não prenda peças de plástico na máquina de lavar loiça.

Limpe cada uma das peças, como indicado na tabela.

→ Fig. **27**

### 7.3 Utilizar o programa de limpeza

Com o programa de limpar pode realizar a limpeza prévia do copo misturador e do adaptador da lâmina.

1. Seguir as instruções de limpeza na tabela.  
→ Fig. **28**
2. Eliminar o líquido de limpeza.
  - ✓ Os restos de alimentos mais grosseiros estão removidos.
3. Limpe os componentes.

### 7.4 Preparar a limpeza

Separar as peças montadas antes da limpeza.

#### ATENÇÃO!

O manuseamento impróprio pode danificar as lâminas ou a superfície de apoio.

- ▶ Nunca pousar o adaptador da lâmina com as lâminas viradas para baixo.

→ Fig. **29** - **29**

## 8 Exemplos de utilização

Respeitar impreterivelmente as quantidades máximas e os tempos de preparação indicados nas tabelas. Se processar a quantidade máxima, utilize o tempo de processamento máximo recomendado.

→ Fig. **30**

→ Fig. **31**

→ Fig. **32**

### Nota

Limitações ao processamento no misturador:

- A mistura de cremes de barrar, tais como creme de manteiga de amendoim, manteiga de coco ou creme de noz só é possível com o calcador.

- A preparação de maionese só é possível com 2 ovos inteiros.
- Misturar alimentos sólidos com uma quantidade suficiente de líquido.
- Misturar alimentos em pó com uma quantidade suficiente de líquido ou dissolvê-los completamente em líquido antes de os liquidificar. Alimentos em pó são, p. ex., açúcar de confeitiro, cacau em pó, grãos de soja torrados, farinha, proteínas em pó.

### Baclava

- 1000 g de nozes, picadas
- 1 colher de chá de canela
- 6 colher de sopa de açúcar
- 350 g de manteiga
- 1500 g de massa filo
- 1250 g de açúcar
- 1000 ml de água

### Calda de açúcar:

- Deitar 1250 g de açúcar no copo misturador.
- Misturar o açúcar 15 segundos na fase **max**.
- Adicionar a água e misturar 5 segundos na fase **max**.

### Processamento:

- Misturar as nozes picadas com 6 colher de sopa de açúcar e 1 colher de chá de canela.
- Derreter a manteiga.
- Untar um tabuleiro com 33 x 40 cm de tamanho com manteiga derretida.
- Para obter um fundo estável, sobrepor 8 camadas de massa filo e untá-las com manteiga entre si.
- Polvilhar com  $\frac{1}{5}$  da mistura de nozes.
- Cobrir com 2 camadas de massa filo, untar cada camada com manteiga e depois adicionar a mistura de nozes.
- Repita o processo algumas vezes até gastar a mistura de nozes.
- Cobrir com mais 4 camadas de massa filo e untar cada camada com manteiga.

- Cortar o baclava até ao fundo do tabuleiro em losangos ou quadrados.
  - Cozer por 10 minutos a 200 °C e cozer depois por 80 minutos a 150 °C até o baclava ficar dourado e estaladiço.
  - Retirar o baclava do forno e derramar imediatamente **calda de açúcar** sobre o mesmo.
  - Deixar arrefecer antes de servir.
- 

## 8.1 Aceder a outras receitas

- ▶ Para aceder a outras receitas online, faça a leitura do seguinte código QR.



## 9 Eliminar falhas

Pequenas anomalias no aparelho podem ser eliminadas pelo próprio utilizador. Antes de contactar a Assistência técnica, consulte as informações sobre a eliminação de anomalias. Isto permite evitar custos desnecessários.

### AVISO

#### Risco de choque eléctrico!

Reparações indevidas são perigosas.

- ▶ As reparações no aparelho apenas podem ser realizadas por técnicos qualificados.
- ▶ Para a reparação do aparelho só podem ser utilizadas peças sobresselentes originais.
- ▶ Se o cabo de alimentação deste aparelho sofrer algum dano, deverá ser substituído pelo fabricante ou pela sua Assistência Técnica, ou por um técnico devidamente qualificado para o efeito, para se evitarem situações de perigo.

Avaria	Causa e diagnóstico
O aparelho não funciona.	<p>A ficha do cabo de alimentação não está inserida.</p> <ul style="list-style-type: none"> <li>▶ Ligue o aparelho à corrente eléctrica.</li> </ul>
	<p>O fusível na caixa de fusíveis foi acionado.</p> <ul style="list-style-type: none"> <li>▶ Verifique o fusível na caixa de fusíveis.</li> </ul>
	<p>Faltou a alimentação eléctrica.</p> <ul style="list-style-type: none"> <li>▶ Verifique se a iluminação ambiente ou outros aparelhos no mesmo espaço estão a funcionar.</li> </ul>
	<p>A tampa ou o copo misturador não está bloqueado ou foi retirado durante o processamento.</p> <ol style="list-style-type: none"> <li>1. Coloque o copo misturador no aparelho base e rode-o no sentido dos ponteiros do relógio até engatar.</li> <li>2. Rode a tampa no sentido &lt;img alt="lock symbol" data-bbox="658 671 673 686"/&gt; até engatar.</li> </ol>
	<p>O adaptador da lâmina To-Go não está bloqueado.</p> <ul style="list-style-type: none"> <li>▶ Coloque o copo misturador To-Go com o adaptador da lâmina To-Go no aparelho base e rode-o no sentido dos ponteiros do relógio até engatar.</li> </ul>
	<p>O programa foi interrompido com o selector rotativo.</p> <ul style="list-style-type: none"> <li>▶ Coloque o seletor rotativo em 0.</li> </ul>
O aparelho zumba.	<p>A lâmina está bloqueada ou movimenta-se com dificuldade.</p> <ul style="list-style-type: none"> <li>▶ Coloque o seletor rotativo em 0.</li> <li>▶ Remova o bloqueio.</li> </ul>

<b>Avaria</b>	<b>Causa e diagnóstico</b>
O aparelho desliga-se durante o funcionamento.	A quantidade de processamento é demasiado elevada ou a duração do processamento é demasiado longa. <ul style="list-style-type: none"><li>▶ Desligue o aparelho da corrente.</li><li>▶ Coloque o seletor rotativo em <b>0</b>.</li><li>▶ Reduza a quantidade a processar.</li><li>▶ Deixe o aparelho arrefecer para desativar a proteção contra sobrecarga.</li></ul>
O programa não inicia.	O seletor rotativo não está em <b>on</b> . <ul style="list-style-type: none"><li>▶ Coloque o seletor rotativo em <b>on</b>.</li></ul>
Não é possível colocar o copo misturador To-Go completo no aparelho base.	O acessório de lâminas To-Go não está corretamente enroscado e o fecho de segurança impere a colocação. <ul style="list-style-type: none"><li>▶ Enrosque o adaptador da lâmina To-Go e o copo misturador To-Go com uma rotação no sentido dos ponteiros do relógio.</li><li>✓ O adaptador da lâmina To-Go e o copo misturador To-Go estão completa e firmemente enroscados.</li><li>✓ As marcas ▼ e ▲ estão alinhadas uma com a outra.</li></ul>
A tampa no copo misturador To-Go tem uma fuga.	Falta o vedante na tampa. <ul style="list-style-type: none"><li>▶ Coloque o vedante.</li></ul>

---

## 10 Transportar, armazenar e eliminar

### 10.1 Eliminar o aparelho usado

Através duma eliminação compatível com o meio ambiente, podem ser reutilizadas matérias-primas valiosas.

1. Desligar a ficha de rede do cabo elétrico.
2. Cortar o cabo elétrico.
3. Elimine o aparelho de forma ecológica.

Para obter mais informações sobre os procedimentos atuais de eliminação, contacte o seu Agente Especializado ou os Serviços Municipais da sua zona.



Este aparelho está marcado em conformidade com a Directiva

2012/19/UE relativa aos resíduos de equipamentos eléctricos e electrónicos (waste electrical and electronic equipment - WEEE).

A directiva estabelece o quadro para a criação de um sistema de recolha e valorização dos equipamentos usados válido em todos os Estados Membros da União Europeia.

---

Assistência Técnica para um tempo de duração de, pelo menos, 7 anos a partir da colocação do seu aparelho no mercado dentro do Espaço Económico Europeu.

**Nota:** A Assistência Técnica é gratuita no âmbito das condições de garantia do fabricante.

Pode obter informações detalhadas sobre o período e as condições de garantia no seu país junto da nossa Assistência Técnica, do comerciante ou na nossa página web.

Se contactar a Assistência Técnica, deve ter à mão o número de produto (E-Nr.) e o número de fabrico (FD) do seu aparelho.

Os dados de contacto da Assistência Técnica encontram-se no registo de pontos de Assistência Técnica em anexo ou na nossa página web.

### 11.1 Número do produto (E-Nr.) e número de fabrico (FD)

Encontra o número de produto (E-Nr.) e o número de fabrico (FD) na placa de características do aparelho. Aponte os dados para ter sempre à mão os dados do seu aparelho e o número de telefone da Assistência Técnica.

---

## 11 Assistência Técnica

Pode adquirir peças de substituição originais relevantes para o funcionamento em conformidade com o regulamento relativo aos requisitos de conceção ecológica junto da nossa

**Για περισσότερες πληροφορίες, ανατρέξτε στον ψηφιακό οδηγό χρήσης.**



## **Πίνακας περιεχομένων**

<b>1 Ασφάλεια.....</b>	<b>184</b>	6.4 Χρήση των προγραμμάτων ....	192
1.1 Γενικές υποδείξεις .....	184	6.5 Χρήση του εξαρτήματος	
1.2 Χρήση σύμφωνα με τον σκοπό προορισμού .....	184	ώθησης .....	192
1.3 Περιορισμός ομάδας χρηστών .....	185	6.6 Συμπλήρωση υλικών .....	192
1.4 Υποδείξεις ασφαλείας.....	185	6.7 Άδειασμα του δοχείου ανάμειξης .....	192
<b>2 Αποφυγή των υλικών ζημιών..</b>	<b>188</b>	6.8 Επεξεργασία των τροφίμων με το δοχείο ανάμειξης To-Go.....	192
<b>3 Προστασία περιβάλλοντος και οικονομία .....</b>	<b>188</b>	6.9 Τοποθέτηση καπακιού στο ποτήρι μίξερ To-Go.....	193
3.1 Απόσυρση συσκευασίας .....	188	<b>7 Καθαρισμός και φροντίδα .....</b>	<b>193</b>
<b>4 Αφαίρεση από τη συσκευασία και έλεγχος.....</b>	<b>188</b>	7.1 Υλικά καθαρισμού .....	193
4.1 Αφαίρεση από τη συσκευασία της συσκευής και των εξαρτημάτων.....	188	7.2 Επισκόπηση καθαρισμού .....	194
4.2 Υλικά παράδοσης .....	188	7.3 Χρήση του προγράμματος καθαρισμού .....	194
4.3 Τοποθέτηση της συσκευής .....	188	7.4 Προετοιμασία καθαρισμού....	194
<b>5 Γνωριμία .....</b>	<b>189</b>	<b>8 Παραδείγματα εφαρμογών ....</b>	<b>194</b>
5.1 Συσκευή.....	189	8.1 Κλήση περαιτέρω συνταγών ..	196
5.2 Σύμβολα.....	189	<b>9 Αποκατάσταση βλαβών .....</b>	<b>197</b>
5.3 Περιστρεφόμενος διακόπτης..	189	<b>10 Μεταφορά, αποθήκευση και απόσυρση .....</b>	<b>199</b>
5.4 Πεδίο χειρισμού .....	190	10.1 Απόσυρση παλιάς συσκευής.....	199
5.5 Λειτουργία ετοιμότητας (Standby).....	190	<b>11 Υπηρεσία εξυπηρέτησης πελατών .....</b>	<b>199</b>
5.6 Πλήκτρα προγραμμάτων.....	190	11.1 Αριθμός προϊόντος (E-Nr.) και αριθμός κατασκευής (FD).....	199
5.7 Συστήματα ασφαλείας .....	190		
<b>6 Βασικός χειρισμός.....</b>	<b>191</b>		
6.1 Προετοιμασία του δοχείου ανάμειξης και της συσκευής ..	191		
6.2 Χρήση της χειροκίνητης ρύθμισης της ταχύτητας.....	191		
6.3 Χρήση της στιγμιαίας λειτουργίας .....	191		



## 1 Ασφάλεια

Προσέξτε τις ακόλουθες υποδείξεις ασφαλείας.

### 1.1 Γενικές υποδείξεις

- Διαβάστε προσεκτικά αυτές τις οδηγίες.
- Φυλάξτε τις οδηγίες καθώς και τις πληροφορίες προϊόντος για μετέπειτα χρήση ή για τον επόμενο κάτοχο της συσκευής.
- Μη συνδέετε τη συσκευή σε περίπτωση ζημιάς κατά τη μεταφορά.

### 1.2 Χρήση σύμφωνα με τον σκοπό προορισμού

Χρησιμοποιείτε τη συσκευή μόνο:

- Με γνήσια εξαρτήματα.
- για την ανάμιξη και πολτοποίηση.
- για την πολτοποίηση και θέρμανση των συστατικών για σούπες.
- Για την παρασκευή ζύμης για κρέπες, σορμπέ, αλειμμάτων, σαλτσών και παγωτού.
- Για τον θρυμματισμό παγοκύβων.
- κάτω από επιτήρηση.
- Για ποσότητες και χρόνους επεξεργασίας, συνήθεις για το νοικοκυριό.
- στα ιδιωτικά νοικοκυριά και σε κλειστούς χώρους του οικιακού περιβάλλοντος σε θερμοκρασία δωματίου.
- μέχρι ένα ύψος από 2000 m πάνω από την επιφάνεια της θάλασσας.

Αποσυνδέετε τη συσκευή από την τροφοδοσία ρεύματος όταν:

- μη χρησιμοποιήσετε τη συσκευή.
- Δεν επιτηρείτε τη συσκευή.
- Συναρμολογείτε τη συσκευή.
- Αποσυναρμολογείτε τη συσκευή.
- Καθαρίζετε τη συσκευή.
- Πλησιάζετε σε περιστρεφόμενα μέρη.
- Ερχόσαστε αντιμέτωποι με ένα σφάλμα.



### 1.3 Περιορισμός ομάδας χρηστών

Αυτή η συσκευή μπορεί να χρησιμοποιηθεί από άτομα με περιορισμένες φυσικές, αισθητήριες ή πνευματικές ικανότητες ή με ανεπαρκή εμπειρία και/ή ανεπαρκείς γνώσεις, όταν επιτηρούνται ή έχουν ενημερωθεί σχετικά με την ασφαλή χρήση της συσκευής και έχουν κατανοήσει τους πιθανούς από τη χρήση της συσκευής κινδύνους.

Τα παιδιά δεν επιτρέπεται να παίζουν με τη συσκευή.

Ο καθαρισμός και η συντήρηση από το χρήστη δεν επιτρέπεται να εκτελείται από παιδιά.

Η συσκευή δεν επιτρέπεται να χρησιμοποιείται από παιδιά. Κρατάτε τα παιδιά μακριά από τη συσκευή και το καλώδιο σύνδεσης.

### 1.4 Υποδείξεις ασφαλείας

#### **⚠ ΠΡΟΕΙΔΟΠΟΙΗΣΗ – Κίνδυνος ηλεκτροπληξίας!**

Μια συσκευή ή ένα καλώδιο σύνδεσης που έχουν υποστεί ζημιά είναι επικίνδυνα.

- ▶ Μη λειτουργείτε ποτέ μια συσκευή που έχει υποστεί ζημιά.
- ▶ Μη λειτουργείτε ποτέ μια συσκευή με ραγισμένη ή σπασμένη επιφάνεια.
- ▶ Μην τραβάτε ποτέ το καλώδιο σύνδεσης, για να αποσυνδέσετε τη συσκευή από το δίκτυο του ρεύματος. Τραβάτε πάντοτε το φισ του καλωδίου σύνδεσης.
- ▶ Όταν η συσκευή ή το καλώδιο σύνδεσης έχει ζημιά, τραβήξτε αμέσως το φισ του καλωδίου σύνδεσης ή κατεβάστε την ασφάλεια στο κιβώτιο των ασφαλειών.
- ▶ Καλέστε την υπηρεσία εξυπηρέτησης πελατών. → Σελίδα 199

Οι μη ενδεδειγμένες εγκαταστάσεις είναι επικίνδυνες.

- ▶ Συνδέστε και χρησιμοποιείτε τη συσκευή μόνο σύμφωνα με τα στοιχεία που αναφέρονται στην πινακίδα τύπου.

Οι ακατάλληλες επισκευές είναι επικίνδυνες.

- ▶ Μόνο εκπαιδευμένο γι' αυτό, ειδικευμένο προσωπικό επιτρέπεται να πραγματοποιήσει επισκευές στη συσκευή.
- ▶ Μόνο γνήσια ανταλλακτικά επιτρέπεται να χρησιμοποιηθούν για την επισκευή της συσκευής.

- ▶ Εάν το καλώδιο σύνδεσης στο δίκτυο του ρεύματος αυτής της συσκευής υποστεί ζημιά, πρέπει να αντικατασταθεί από τον κατασκευαστή ή την υπηρεσία εξυπηρέτησης πελατών του ή από ένα αντίστοιχα ειδικευμένο άτομο, για την αποφυγή επικινδύνων καταστάσεων.

Μια εισχώρηση υγρασίας μπορεί να προκαλέσει ηλεκτροπληξία.

- ▶ Η συσκευή και το καλώδιο σύνδεσης στο δίκτυο του ρεύματος δεν επιτρέπονται να βυθίζονται ποτέ μέσα σε νερό ούτε να πλένονται στο πλυντήριο πιάτων.
- ▶ Χρησιμοποιείτε τη συσκευή μόνο σε κλειστούς χώρους.
- ▶ Μην εκθέτετε τη συσκευή ποτέ σε μεγάλη ζέση και υγρασία.
- ▶ Μη χρησιμοποιείτε συσκευές εκτόξευσης ατμού ή συσκευές καθαρισμού υψηλής πίεσης, για να καθαρίσετε τη συσκευή.

Μια χαλασμένη μόνωση του καλωδίου σύνδεσης είναι επικίνδυνη.

- ▶ Μη φέρνετε ποτέ το καλώδιο σύνδεσης σε επαφή με καυτά μέρη συσκευών ή πηγές θερμότητας.
- ▶ Μην αφήνετε ποτέ το καλώδιο σύνδεσης στο δίκτυο να έρθει σε επαφή με αιχμηρές μύτες ή κοφτερές ακμές.
- ▶ Μην τσακίζετε, μη συνθλίβετε ή μη μετατρέπετε ποτέ το καλώδιο σύνδεσης στο δίκτυο.

### **⚠ ΠΡΟΕΙΔΟΠΟΙΗΣΗ – Κίνδυνος πυρκαγιάς!**

Η δυνατή θερμότητα μπορεί να προκαλέσει φωτιά στη συσκευή και σε περαιτέρω εξαρτήματα.

- ▶ Μην τοποθετείτε τη συσκευή ποτέ επάνω ή κοντά σε καυτές επιφάνειες.

### **⚠ ΠΡΟΕΙΔΟΠΟΙΗΣΗ – Κίνδυνος ζεματίσματος!**

Τα ζεστά τρόφιμα μπορεί να πιτσιλίσουν κατά την επεξεργασία και μπορεί να διαφύγει ατμός από το καπάκι.

- ▶ Προσθέτετε το μέγιστο 1800 ml καυτά ή αφρίζοντα τρόφιμα.
- ▶ Προσέχετε κατά την επεξεργασία ζεστών τροφίμων.
- ▶ Μη σκύβετε πάνω από τη συσκευή.
- ▶ Μην επεξεργάζεστε καυτά τρόφιμα πάνω από 50 °C στο δοχείο ανάμειξης To-Go.
- ▶ Προσοχή κατά την πλήρωση καυτών υγρών στο επιτραπέζιο μίξερ, επειδή μπορεί να διαφύγει καυτός ατμός.

- ▶ Μην επεξεργάζεστε καυτά τρόφιμα πάνω από 70 °C στο δοχείο ανάμειξης.

### **⚠ ΠΡΟΕΙΔΟΠΟΙΗΣΗ – Κίνδυνος τραυματισμού!**

Η λειτουργία της συσκευής με χαλασμένα εξαρτήματα, μπορεί να οδηγήσει σε τραυματισμούς.

- ▶ Αντικαταστήστε εξαρτήματα, τα οποία εμφανίζουν ρωγμές ή άλλες ζημιές ή δεν προσαρμόζονται σωστά, με γνήσια ανταλλακτικά.

Η ακατάλληλη χρήση μπορεί να οδηγήσει σε τραυματισμούς.

- ▶ Χρησιμοποιείτε τη συσκευή μόνο σε πλήρως συναρμολογημένη κατάσταση.

### **⚠ ΠΡΟΕΙΔΟΠΟΙΗΣΗ – Κίνδυνος κοπής!**

Το μαχαίρι του μίξερ έχει κοφτερές λεπίδες.

- ▶ Κατά τον καθαρισμό και το άδειασμα του δοχείου ανάμειξης, προσέξτε τις κοφτερές λεπίδες.
- ▶ Μην αγγίζετε ποτέ τις λεπίδες με γυμνά χέρια.

### **⚠ ΠΡΟΕΙΔΟΠΟΙΗΣΗ – Κίνδυνος ασφυξίας!**

Τα παιδιά μπορεί να περάσουν τα υλικά της συσκευασίας πάνω από το κεφάλι ή να τυλιχτούν σ' αυτά και να πάθουν ασφυξία.

- ▶ Κρατάτε τα υλικά συσκευασίας μακριά από τα παιδιά.
- ▶ Μην αφήνετε τα παιδιά να παίζουν με τα υλικά συσκευασίας.

Τα παιδιά μπορεί να εισπνεύσουν ή να καταπιούν μικρά κομμάτια και έτσι να πάθουν ασφυξία.

- ▶ Κρατάτε τα μικρά κομμάτια μακριά από τα παιδιά.
- ▶ Μην αφήνετε τα παιδιά να παίζουν με μικρά κομμάτια.

### **⚠ ΠΡΟΕΙΔΟΠΟΙΗΣΗ – Κίνδυνος βλάβης για την υγεία!**

Η ρύπανση των επιφανειών μπορεί να θέσει σε κίνδυνο την υγεία.

- ▶ Προσέχετε τις υποδείξεις καθαρισμού.
- ▶ Καθαρίζετε τις επιφάνειες, που έρχονται σε επαφή με τρόφιμα, πριν από κάθε χρήση.

## 2 Αποφυγή των υλικών ζημιών

### ΠΡΟΣΟΧΗ!

Η ακατάλληλη χρήση μπορεί να οδηγήσει σε υλικές ζημιές.

- ▶ Μη λειτουργείτε ποτέ τη συσκευή χωρίς τρόφιμα (κενή λειτουργία).
- ▶ Μην υπερβαίνετε τις μέγιστες ποσότητες επεξεργασίας.
- ▶ Μη χρησιμοποιήσετε ποτέ το δοχείο ανάμειξης στον φούρνο μικροκυμάτων ή στον ηλεκτρικό φούρνο.
- ▶ Πριν από τη χρήση, ελέγξτε το ποτήρι μίξερ για ξένα σώματα και αφαιρέστε τα.
- ▶ Μην εισάγετε άλλα αντικείμενα εκτός από το συμπαραδιδόμενο εξάρτημα ώθησης μέσα στο δοχείο ανάμειξης, π.χ. μαχαίρι ή κουτάλι.
- ▶ Μην εκθέτετε ποτέ το ποτήρι μίξερ σε θερμοκρασίες άνω των 80 °C.

## 3 Προστασία περιβάλλοντος και οικονομία

### 3.1 Απόσυρση συσκευασίας

Τα υλικά συσκευασίας είναι φιλικά προς το περιβάλλον και επαναχρησιμοποιούμενα.

- ▶ Αποσύρете τα επιμέρους εξαρτήματα ξεχωριστά, ανάλογα με το είδος.

## 4 Αφαίρεση από τη συσκευασία και έλεγχος

Τι πρέπει να προσέξετε κατά την αφαίρεση από τη συσκευασία, το μαθαίνετε εδώ.

### 4.1 Αφαίρεση από τη συσκευασία της συσκευής και των εξαρτημάτων

1. Αφαιρέστε τη συσκευή από τη συσκευασία.
2. Αφαιρέστε όλα τα περαιτέρω εξαρτήματα και τα συνοδευτικά έγγραφα από τη συσκευασία και έχετε τα πρόχειρα.
3. Απομακρύνετε τα υπάρχοντα υλικά συσκευασίας.
4. Αφαιρέστε τα αυτοκόλλητα και τις μεμβράνες που υπάρχουν.

### 4.2 Υλικά παράδοσης

Μετά το ξεπακετάρισμα ελέγξτε όλα τα μέρη για ενδεχόμενες ζημιές μεταφοράς καθώς και για την πληρότητα της παράδοσης.

→ *Εικ. 1*

<b>A</b>	Βασική συσκευή
<b>B</b>	Δοχείο ανάμειξης
<b>C</b>	Καπάκι και κύπελλο μέτρησης
<b>D</b>	Εξάρτημα ώθησης
<b>E</b>	Δοχείο ανάμειξης To-Go με ένθετο μαχαριού <sup>1</sup>
<b>F</b>	Καπάκι με στεγανοποίηση και επανασφραγιζόμενο άνοιγμα πόσης <sup>1</sup>
<b>G</b>	Οδηγίες χρήσης

<sup>1</sup> Ανάλογα με τον εξοπλισμό της συσκευής

### 4.3 Τοποθέτηση της συσκευής

1. Τοποθετήστε τη συσκευή επάνω σε μια σταθερή, επίπεδη, καθαρή και λεία επιφάνεια εργασίας.

2. Ρυθμίστε το ηλεκτρικό καλώδιο στο απαραίτητο μήκος.
  - Για να μικρύνετε το μήκος του καλωδίου, σπρώξτε το καλώδιο στη θήκη καλωδίου.
  - Για να μεγαλώστε ξανά το μήκος του καλωδίου, τραβήξτε το καλώδιο από τη θήκη καλωδίου.
3. Μη βάλετε το φιν στην πρίζα.

## 5 Γνωριμία

### 5.1 Συσσκευή

Εδώ θα βρείτε μια επισκόπηση για τα εξαρτήματα της συσκευής σας.

→ *Εικ.* **2**





<b>1</b>	Βασική συσκευή
<b>2</b>	Περιστρεφόμενος διακόπτης
<b>3</b>	Ποτήρι μίξερ
<b>4</b>	Κλίμακα
<b>5</b>	Καπάκι με στόμιο πλήρωσης
<b>6</b>	Κύπελλο μέτρησης
<b>7</b>	Εξάρτημα ώθησης
<b>8</b>	Καπάκι με επανασφραγιζόμενο άνοιγμα πόσης <sup>1</sup>
<b>9</b>	Στεγανοποίηση <sup>1</sup>
<b>10</b>	Δοχείο ανάμειξης To-Go <sup>1</sup>
<b>11</b>	Ένθετο μαχαιριού To-Go <sup>1</sup>
<b>12</b>	Θήκη φύλαξης καλωδίου

<sup>1</sup> Ανάλογα με τον εξοπλισμό της συσκευής

**Σημείωση:** Σε περίπτωση που ένα εξάρτημα δεν περιλαμβάνεται στα υλικά παράδοσης, μπορείτε να το παραγγείλετε μέσω της υπηρεσίας εξυπηρέτησης πελατών.

### 5.2 Σύμβολα

Εδώ θα βρείτε μια επισκόπηση των συμβόλων στη συσκευή σας.

Σύμβολο	Εξήγηση
	Μαρκαρίσματα θέσης
	Άνοιγμα της ασφάλισης.
	Κλείσιμο της ασφάλισης.
 max 80°C	Μην εκθέτετε ποτέ το δοχείο ανάμειξης σε θερμοκρασίες άνω των 80 °C.

### 5.3 Περιστρεφόμενος διακόπτης

Με τον περιστρεφόμενο διακόπτη ξεκινάτε και σταματάτε την επεξεργασία και επιλέγετε την ταχύτητα.

Σύμβολο	Περιγραφή
0	Απενεργοποιήστε τη συσκευή.
on	Ενεργοποίηση της συσκευής.
min	Χαμηλότερη ταχύτητα: Γαλακτωματοποίηση και επεξεργασία τροφίμων, που δεν πρέπει να αναμειχθούν πάρα πολύ.
max	Μέγιστη ταχύτητα: Ανάμειξη, πολτοποίηση τροφίμων και δημιουργία αφρού.
pulse	Στιγμιαία ενεργοποίηση: Μέγιστη ταχύτητα, όσο ο περιστρεφόμενος διακόπτης διατηρείται σε αυτή τη θέση.

**Συμβουλή:** Μπορείτε να ρυθμίσετε συνεχόμενα την ταχύτητα μεταξύ **min** και **max**.

## 5.4 Πεδίο χειρισμού

Μέσω του πεδίου χειρισμού χρησιμοποιήστε ορισμένες λειτουργίες της συσκευής σας. Στο πεδίο χειρισμού ανάβουν μόνο τα προγράμματα, που είναι κατάλληλα για τα εξαρτήματα.

**Σημείωση:** Εάν η οθόνη αφής είναι υγρή ή λερωμένη, αυτό μπορεί να περιορίσει τη λειτουργικότητά της.

→ *Εικ.* **3**

### 1 Πλήκτρα προγραμμάτων

## 5.5 Λειτουργία ετοιμότητας (Standby)

Όταν ο περιστρεφόμενος διακόπτης βρίσκεται στο **on** και δεν χρησιμοποιείτε τη συσκευή, περνά η συσκευή σας μετά από 10 λεπτά στη λειτουργία ετοιμότητας. Στη λειτουργία ετοιμότητας το πεδίο χειρισμού δεν είναι φωτισμένο.

Κάθε χειρισμός της συσκευής διακόπτει τη λειτουργία ετοιμότητας, π.χ. άγγιγμα του πεδίου χειρισμού, γύρισμα του περιστρεφόμενου διακόπτη ή άνοιγμα ή κλείσιμο του καπακιού.

## 5.6 Πλήκτρα προγραμμάτων

Όταν ενεργοποιείτε τη συσκευή, ανάβουν μόνο τα πλήκτρα προγραμμάτων, που είναι διαθέσιμα για τα εκάστοτε εξαρτήματα.

### Πρόγραμ- Λειτουργία μα

<b>Clean</b>	Προκαθαρισμός του δοχείου ανάμειξης.
--------------	--------------------------------------

<b>Smoothie</b>	Παρασκευή σμούθι.
-----------------	-------------------

### Πρόγραμ- Λειτουργία μα

<b>Ice Crush</b>	Θρυματισμός παγοκύβων.
------------------	------------------------

<b>Hot Soup</b>	Παρασκευή σούπας.
-----------------	-------------------

<b>Shake</b>	Παρασκευή μιλκ σέικ και σέικ πρωτεΐνης.
--------------	---

<b>Ice Cream</b>	Παρασκευή παγωτού και σορμπέ.
------------------	-------------------------------

### Υποδείξεις

- Χρησιμοποιήστε το πρόγραμμα **Smoothie**, για να αναμειξετε αποξηραμένα φρούτα, ινώδη τρόφιμα ή σπόρους.
- Στο πρόγραμμα **Hot Soup** θερμαίνονται τα υλικά με την ανάμειξη υψηλής ταχύτητας.

## 5.7 Συστήματα ασφαλείας

Εδώ θα βρείτε μια επισκόπηση των συστημάτων ασφαλείας της συσκευής σας.

### Ασφάλεια ενεργοποίησης

Η ασφάλεια ενεργοποίησης εμποδίζει την αθέλητη ενεργοποίηση της συσκευής σας.

Όταν το δοχείο ανάμειξης είναι σωστά τοποθετημένο, η συσκευή μπορεί να ενεργοποιηθεί και να χειρισθεί.

### Ασφάλεια υπερφόρτωσης

Η ασφάλεια υπερφόρτωσης εμποδίζει την πρόκληση ζημιών στον κινητήρα και στα άλλα εξαρτήματα λόγω ενός πολύ υψηλού φορτίου.

## 6 Βασικός χειρισμός

### 6.1 Προετοιμασία του δοχείου ανάμειξης και της συσκευής

1. Προετοιμάστε τα τρόφιμα, π.χ. κόψτε τα μεγάλα τρόφιμα σε κομμάτια.
2. Θέστε τον περιστρεφόμενο διακόπτη στο **0**.
3. Τοποθετήστε το δοχείο ανάμειξης πάνω στη βασική συσκευή και στρέψτε το προς τη φορά των δεικτών του ρολογιού, μέχρι να ασφαλίσει.  
→ **Εικ. 4**

4. Βάλτε τα τρόφιμα στο δοχείο ανάμειξης.  
→ **Εικ. 5**

Ποτέ μη γεμίζετε το δοχείο ανάμειξης πάνω από το μαρκάρισμα των 2.000 ml.

5. Βάλτε το κύπελλο μέτρησης στο καπάκι και τοποθετήστε το καπάκι στο δοχείο ανάμειξης.  
→ **Εικ. 6**

Τα μαρκάρια ▼ και ▲ πρέπει να είναι μεταξύ τους ευθυγραμμισμένα.

6. Γυρίστε το καπάκι προς την κατεύθυνση <math>\triangleleft</math>, μέχρι να ασφαλίσει.  
→ **Εικ. 7**

Το καπάκι πρέπει να είναι καλά κλεισμένο.

7. Βάλτε το φιλ στην πρίζα.

### 6.2 Χρήση της χειροκίνητης ρύθμισης της ταχύτητας

**Προϋπόθεση:** Το δοχείο ανάμειξης και η συσκευή είναι προετοιμασμένα.  
→ "Προετοιμασία του δοχείου ανάμειξης και της συσκευής", Σελίδα 191

1. Θέστε τον περιστρεφόμενο διακόπτη στο **on**.  
→ **Εικ. 8**
- ✓ Το πεδίο χειρισμού ανάβει και η συσκευή είναι σε ετοιμότητα λειτουργίας.
2. Θέστε τον περιστρεφόμενο διακόπτη στη συνιστούμενη ταχύτητα.  
→ **Εικ. 9**
3. Επεξεργαστείτε τα υλικά, μέχρι να επιτευχθεί το επιθυμητό αποτέλεσμα.  
**Συμβουλή:** Για την αποφυγή της ανεπιθύμητης θέρμανσης των τροφίμων, επεξεργάζεστε τα υλικά για λιγότερο χρόνο ή σε μια χαμηλότερη ταχύτητα.
4. Για να τερματίσετε τη λειτουργία, θέστε τον περιστρεφόμενο διακόπτη στο **0**.  
→ **Εικ. 10**

### 6.3 Χρήση της στιγμιαίας λειτουργίας

**Προϋπόθεση:** Το δοχείο ανάμειξης και η συσκευή είναι προετοιμασμένα.  
→ "Προετοιμασία του δοχείου ανάμειξης και της συσκευής", Σελίδα 191

1. Θέστε τον περιστρεφόμενο διακόπτη στο **pulse** και κρατήστε τον.  
→ **Εικ. 11**
- ✓ Τα υλικά επεξεργάζονται με την υψηλότερη ταχύτητα.
2. Αφήστε ελεύθερο τον περιστρεφόμενο διακόπτη.
- ✓ Ο περιστρεφόμενος διακόπτης περνά στο **0**.
- ✓ Η επεξεργασία σταματά.

## 6.4 Χρήση των προγραμμάτων

**Προϋπόθεση:** Το δοχείο ανάμειξης και η συσκευή είναι προετοιμασμένα.  
→ "Προετοιμασία του δοχείου ανάμειξης και της συσκευής", Σελίδα 191

1. Θέστε τον περιστρεφόμενο διακόπτη στο **on**.  
→ **Εικ. 8**
- ✓ Το πεδίο χειρισμού ανάβει και η συσκευή είναι σε ετοιμότητα λειτουργίας.
2. Πατήστε το επιθυμητό πλήκτρο προγράμματος.  
→ **Εικ. 12**
3. Περιμένετε την ακινητοποίηση της συσκευής.
4. Για να τερματίσετε τη λειτουργία, θέστε τον περιστρεφόμενο διακόπτη στο **0**.  
→ **Εικ. 10**

**Συμβουλή:** Για προσωρινή παύση του προγράμματος, πατήστε το πλήκτρο προγράμματος. Για να συνεχίσετε την επεξεργασία, πατήστε ξανά το πλήκτρο προγράμματος.

Για να τερματίσετε πρόωρα το πρόγραμμα, πατήστε το επιλεγμένο πλήκτρο προγράμματος για 3 δευτερόλεπτα ή γυρίστε τον περιστρεφόμενο διακόπτη στη θέση **0**.

## 6.5 Χρήση του εξαρτήματος ώθησης

1. Αφαιρέστε το κύπελλο μέτρησης και τοποθετήστε το εξάρτημα ώθησης μέσα στο άνοιγμα πλήρωσης.  
→ **Εικ. 13**
2. Σπρώξτε τα τρόφιμα προς τα κάτω.  
→ **Εικ. 13**

## 6.6 Συμπλήρωση υλικών

1. Κατά τη διάρκεια της επεξεργασίας, αφαιρέστε το κύπελλο μέτρησης και βάλτε τα υλικά μέσα από το άνοιγμα στο καπάκι.  
→ **Εικ. 14**
2. Για να συμπληρώσετε μεγαλύτερες ποσότητες υλικών, ανοίξτε το καπάκι κατά τη διάρκεια της επεξεργασίας.  
✓ Η συσκευή είναι σε προσωρινή παύση.
3. Προσθέστε τα υλικά.  
→ **Εικ. 15**
4. Κλείστε το καπάκι και συνεχίστε την επεξεργασία.  
Κατά τη χειροκίνητη ρύθμιση της ταχύτητας, η συσκευή συνεχίζει την επεξεργασία αυτόματα.  
Για να συνεχίσετε την επεξεργασία, κατά τη χρήση ενός προγράμματος, πατήστε το πλήκτρο προγράμματος.

## 6.7 Άδειασμα του δοχείου ανάμειξης

**Προϋπόθεση:** Η συσκευή είναι ακινητοποιημένη.

1. Γυρίστε το δοχείο ανάμειξης αντίθετα στη φορά των δεικτών του ρολογίου και αφαιρέστε το από τη βασική συσκευή.  
→ **Εικ. 16**
2. Για να γεμίσετε τα επεξεργασμένα τρόφιμα, αφαιρέστε το καπάκι.  
→ **Εικ. 17**

## 6.8 Επεξεργασία των τροφίμων με το δοχείο ανάμειξης To-Go

1. Προετοιμάστε τα τρόφιμα.



- Για παράδειγμα, κόψτε τα μεγάλα τρόφιμα σε κομμάτια.
2. Βάλτε τα τρόφιμα στο δοχείο ανάμειξης To-Go.  
→ *Εικ.* **18**  
Προσέχετε τις ελάχιστες και τις μέγιστες ποσότητες των επεξεργαζόμενων υλικών.
  3. Τοποθετήστε το ένθετο μαχαιριού To-Go πάνω στο δοχείο ανάμειξης To-Go.  
→ *Εικ.* **19**
  4. Βιδώστε σφιχτά το ένθετο μαχαιριού To-Go και το δοχείο ανάμειξης To-Go.  
→ *Εικ.* **20**
    - Τα μαρκαρίσματα ▼ και ▲ πρέπει να είναι μεταξύ τους ευθυγραμμισμένα.
    - Μπορείτε να συνδέσετε το ένθετο μαχαιριού To-Go με τη βασική συσκευή μόνο, με πλήρως βιδωμένο επάνω το δοχείο ανάμειξης To-Go.
  5. Θέστε τον περιστρεφόμενο διακόπτη στο 0.
  6. Τοποθετήστε το δοχείο ανάμειξης To-Go ανάποδα.  
→ *Εικ.* **21**
  7. Τοποθετήστε το ένθετο μαχαιριού To-Go πάνω στη βασική συσκευή και στρέψτε το προς τη φορά των δεικτών του ρολογιού, μέχρι να ασφαλίσει.  
→ *Εικ.* **21**
  8. Βάλτε το φιλς στην πρίζα.
  9. Θέστε τον περιστρεφόμενο διακόπτη στη συνιστούμενη ταχύτητα ή χρησιμοποιήστε ένα πρόγραμμα.  
→ *Εικ.* **22**  
→ *Εικ.* **23**
  10. Επεξεργαστείτε τα υλικά, μέχρι να επιτευχθεί το επιθυμητό αποτέλεσμα.

11. Για να τερματίσετε τη λειτουργία, θέστε τον περιστρεφόμενο διακόπτη στο 0.  
→ *Εικ.* **24**

## 6.9 Τοποθέτηση καπακιού στο ποτήρι μίξερ To-Go

**Προϋπόθεση:** Η συσκευή είναι ακινητοποιημένη.

1. Γυρίστε το δοχείο ανάμειξης To-Go αντίθετα στη φορά των δεικτών του ρολογιού και αφαιρέστε το από τη βασική συσκευή.  
→ *Εικ.* **25**
2. Αναποδογυρίστε το δοχείο ανάμειξης To-Go και ξεβιδώστε το ένθετο μαχαιριού To-Go.  
→ *Εικ.* **25**
3. Τοποθετήστε τη στεγανοποίηση για το καπάκι.  
→ *Εικ.* **26**
4. Κλείστε το άνοιγμα πόσης στο καπάκι.  
→ *Εικ.* **26**
5. Βιδώστε σφιχτά το καπάκι και το δοχείο ανάμειξης To-Go.  
→ *Εικ.* **26**

---

## 7 Καθαρισμός και φροντίδα

Για να παραμένει η συσκευή σας για μεγάλο χρονικό διάστημα λειτουργική, καθαρίζετε και φροντίζετε την προσεκτικά.

### 7.1 Υλικά καθαρισμού

Μάθετε, ποια υλικά καθαρισμού είναι κατάλληλα για τη συσκευή σας.

### ΠΡΟΣΟΧΗ!

Λόγω ακατάλληλου υλικού καθαρισμού ή λάθος καθαρισμού, μπορεί η συσκευή να υποστεί ζημιά.

- ▶ Μην χρησιμοποιείτε καθαριστικά που περιέχουν αλκοόλη ή οινόπνευμα.
- ▶ Μη χρησιμοποιήσετε κανένα κοφτερό, αιχμηρό ή μεταλλικό αντικείμενο.
- ▶ Μη χρησιμοποιείτε σκληρά πανιά ή απορρυπαντικά.

### 7.2 Επισκόπηση καθαρισμού

Καθαρίζετε αμέσως μετά τη χρήση όλα τα εξαρτήματα, για να εμποδίσετε την ξήρανση τυχών υπολειμμάτων.

### ΠΡΟΣΟΧΗ!

Μερικά εξαρτήματα μπορεί να πάθουν ζημιά, κατά τον καθαρισμό στο πλυντήριο πιάτων.

- ▶ Καθαρίζετε μόνο κατάλληλα εξαρτήματα στο πλυντήριο πιάτων.
- ▶ Χρησιμοποιείτε μόνο προγράμματα, τα οποία δε θερμαίνουν το νερό πάνω από τους 60 °C.
- ▶ Μη μαγκώνετε τα πλαστικά μέρη στο πλυντήριο πιάτων.

Καθαρίστε τα ξεχωριστά μέρη, όπως αναφέρεται στον πίνακα.

→ Εικ. **27**

### 7.3 Χρήση του προγράμματος καθαρισμού

Με το πρόγραμμα καθαρισμού, μπορείτε να προκαθαρίσετε το δοχείο ανάμειξης και το ένθετο μαχαιριού.

1. Ακολουθήστε τις οδηγίες καθαρισμού στον πίνακα.

→ Εικ. **28**

2. Αποσύρετε το υγρό καθαρισμού.

✓ Τα χονδρότερα υπολείμματα τροφίμων έχουν απομακρυνθεί.

3. Καθαρίστε τα εξαρτήματα.

### 7.4 Προετοιμασία καθαρισμού

Χωρίστε τα συναρμολογημένα εξαρτήματα πριν τον καθαρισμό.

### ΠΡΟΣΟΧΗ!

Ο ακατάλληλος χειρισμός μπορεί να καταστρέψει τις λεπίδες ή την επιφάνεια εναπόθεσης.

- ▶ Μην εναποθέτετε το ένθετο μαχαιριού ποτέ με τις λεπίδες προς τα κάτω.

→ Εικ. **29** - **29**

## 8 Παραδείγματα εφαρμογών

Προσέχετε οπωσδήποτε τις μέγιστες ποσότητες και χρόνους επεξεργασίας στους πίνακες. Εάν επεξεργαστείτε τη μέγιστη ποσότητα, χρησιμοποιήστε τον μέγιστο συνιστώμενο χρόνο επεξεργασίας.

→ Εικ. **30**

→ Εικ. **31**

→ Εικ. **32**

### Σημείωση

Περιορισμοί για την επεξεργασία στο μίξερ:

- Η ανάμειξη αλειμμάτων όπως φυτικόβούτυρο, βούτυρο καρύδας ή βούτυρο καρυδιού είναι δυνατή μόνο με το εξάρτημα ώθησης.
- Η παρασκευή μαγιονέζας είναι δυνατή μόνο με 2 ολόκληρα αυγά.

- Αναμειγνύετε τα στερεά τρόφιμα με επαρκή ποσότητα υγρού.
- Αναμειγνύετε τα τρόφιμα υπό μορφή σκόνης πριν την ανάμειξη με επαρκή ποσότητα υγρού ή διαλύ-

στε τα εντελώς σε υγρό. Τρόφιμα υπό μορφή σκόνης είναι π.χ. ζάχαρη άχνη, σκόνη κακάο, αλεσμένη καβουρδισμένη σόγια, αλεύρι, σκόνη πρωτεΐνης.

Μπακλα-  
βάς

- 1000 γρ. καρύδια, τεμαχισμένα
- 1 κουταλάκι κανέλα
- 6 κουταλιά ζάχαρη
- 350 γρ. βούτυρο
- 1500 γρ. ζύμη
- 1250 γρ. ζάχαρη
- 1000 ml νερό

### **Σιρόπι ζάχαρης:**

- Βάλτε 1250 γρ. ζάχαρη στο δοχείο ανάμειξης.
- Αναμείξτε τη ζάχαρη 15 δευτερόλεπτα στη βαθμίδα **max**.
- Προσθέστε το νερό και αναμείξτε 5 δευτερόλεπτα στη βαθμίδα **max**.

### **Επεξεργασία:**

- Αναμείξτε τα τεμαχισμένα καρύδια με 6 κουταλιά ζάχαρη και 1 κουταλάκι κανέλα.
- Λιώστε το βούτυρο.
- Αλείψτε ένα ταψί 33 x 40 cm με λιωμένο βούτυρο.
- Για να πάρετε μια σταθερή βάση, στρώστε 8 στρώσεις ζύμης τη μια πάνω στην άλλη και αλείψτε τις ενδιάμεσα με βούτυρο.
- Πασπαλίστε με το 1/6 του μείγματος των καρυδιών.
- Καλύψτε με 2 στρώσεις ζύμης και αλείψτε κάθε στρώση με βούτυρο και μετά βάλτε από πάνω το μείγμα καρυδιών.
- Επαναλάβετε τη διαδικασία μερικές φορές, μέχρι να εξαντληθεί το μείγμα των καρυδιών.
- Καλύψτε με άλλες 4 στρώσεις ζύμης και αλείψτε κάθε στρώση με βούτυρο.
- Κόψτε τον μπακλαβά σε ρόμβους ή τετράγωνα μέχρι τον πάτο του ταψιού.
- Ψήστε 10 λεπτά στους 200 °C, μετά ψήστε 80 λεπτά στους 150 °C, μέχρι να ροδίσει και να γίνει τραγανός ο μπακλαβάς.
- Βγάλτε τον μπακλαβά από το φούρνο και περιχύστε τον αμέσως με το **σιρόπι ζάχαρης**.
- Πριν από το σερβίρισμα αφήστε τον να κρυώσει.

## 8.1 Κλήση περαιτέρω συνταγών

- ▶ Για την online κλήση περαιτέρω συνταγών, σαρώστε τον ακόλουθο κωδικό QR.



## 9 Αποκατάσταση βλαβών

Τις μικρότερες βλάβες στη συσκευή σας μπορείτε να τις αποκαταστήσετε οι ίδιοι. Χρησιμοποιήστε τις πληροφορίες για την αποκατάσταση βλαβών, προτού έρθετε σε επαφή με την υπηρεσία εξυπηρέτησης πελατών. Έτσι αποφεύγετε άσκοπα έξοδα.

### ΠΡΟΕΙΔΟΠΟΙΗΣΗ

#### Κίνδυνος ηλεκτροπληξίας!

Οι ακατάλληλες επισκευές είναι επικίνδυνες.

- ▶ Μόνο εκπαιδευμένο γι' αυτό, ειδικευμένο προσωπικό επιτρέπεται να πραγματοποιήσει επισκευές στη συσκευή.
- ▶ Μόνο γνήσια ανταλλακτικά επιτρέπεται να χρησιμοποιηθούν για την επισκευή της συσκευής.
- ▶ Εάν το καλώδιο σύνδεσης στο δίκτυο του ρεύματος αυτής της συσκευής υποστεί ζημιά, πρέπει να αντικατασταθεί από τον κατασκευαστή ή την υπηρεσία εξυπηρέτησης πελατών του ή από ένα αντίστοιχα ειδικευμένο άτομο, για την αποφυγή επικινδύνων καταστάσεων.

<b>Βλάβη</b>	<b>Αιτίες και αντιμετώπιση προβλημάτων</b>
Η συσκευή δε λειτουργεί.	<p>Το φις του καλωδίου σύνδεσης στο δίκτυο του ρεύματος δεν είναι συνδεδεμένο.</p> <ul style="list-style-type: none"> <li>▶ Συνδέστε τη συσκευή στο δίκτυο του ρεύματος.</li> </ul>
	<p>Η ασφάλεια στο κιβώτιο ασφαλειών έπεσε.</p> <ul style="list-style-type: none"> <li>▶ Ελέγξτε την ασφάλεια στο κιβώτιο των ασφαλειών.</li> </ul>
	<p>Η παροχή ρεύματος έχει διακοπεί.</p> <ul style="list-style-type: none"> <li>▶ Ελέγξτε, εάν λειτουργεί ο φωτισμός χώρου ή οι άλλες συσκευές στον χώρο.</li> </ul>
	<p>Το καπάκι ή το δοχείο ανάμειξης δεν είναι ασφαλισμένα ή έχουν αφαιρεθεί κατά τη διάρκεια της επεξεργασίας.</p> <ol style="list-style-type: none"> <li>1. Τοποθετήστε το δοχείο ανάμειξης πάνω στη βασική συσκευή και στρέψτε το προς τη φορά των δεικτών του ρολογιού, μέχρι να ασφαλίσει.</li> <li>2. Γυρίστε το καπάκι προς την κατεύθυνση , μέχρι να ασφαλίσει.</li> </ol>
	<p>Το ένθετο μαχαιριού To-Go δεν είναι ασφαλισμένο.</p> <ul style="list-style-type: none"> <li>▶ Τοποθετήστε το δοχείο ανάμειξης To-Go μαζί με το ένθετο μαχαιριού To-Go πάνω στη βασική συσκευή και στρέψτε το προς τη φορά των δεικτών του ρολογιού, μέχρι να ασφαλίσει.</li> </ul>
	<p>Το πρόγραμμα διακόπηκε με τον περιστρεφόμενο διακόπτη.</p> <ul style="list-style-type: none"> <li>▶ Θέστε τον περιστρεφόμενο διακόπτη στο <b>0</b>.</li> </ul>

<b>Βλάβη</b>	<b>Αιτίες και αντιμετώπιση προβλημάτων</b>
Η συσκευή "βουίζει".	<p>Το μαχαίρι είναι μπλοκαρισμένο ή κινείται δύσκολα.</p> <ul style="list-style-type: none"> <li>▶ Θέστε τον περιστρεφόμενο διακόπτη στο 0.</li> <li>▶ Απομακρύνετε την εμπλοκή.</li> </ul>
Η συσκευή τίθεται κατά τη χρήση εκτός λειτουργίας.	<p>Η ποσότητα των επεξεργαζόμενων υλικών είναι πολύ μεγάλη ή η χρονική διάρκεια επεξεργασίας ήταν πολύ μεγάλη.</p> <ul style="list-style-type: none"> <li>▶ Αποσυνδέστε τη συσκευή από το δίκτυο του ρεύματος.</li> <li>▶ Θέστε τον περιστρεφόμενο διακόπτη στο 0.</li> <li>▶ Μειώστε την ποσότητα επεξεργασίας.</li> <li>▶ Αφήστε τη συσκευή να κρυώσει, για την απενεργοποίηση της ασφάλειας υπερφόρτωσης.</li> </ul>
Το πρόγραμμα δεν ξεκινά.	<p>Ο περιστρεφόμενος διακόπτης δε βρίσκεται στο on.</p> <ul style="list-style-type: none"> <li>▶ Θέστε τον περιστρεφόμενο διακόπτη στο on.</li> </ul>
Το συναρμολογημένο ποτήρι μίξερ To-Go δεν μπορεί να τοποθετηθεί στη βασική συσκευή.	<p>Το ένθετο μαχαίριού To-Go δεν έχει βιδωθεί σωστά και το πάμα ασφαλείας εμποδίζει την τοποθέτηση.</p> <ul style="list-style-type: none"> <li>▶ Βιδώστε το ένθετο μαχαίριού To-Go και το δοχείο ανάμειξης To-Go με μια περιστροφή προς τη φορά των δεικτών του ρολογιού.</li> <li>✓ Το ένθετο μαχαίριού To-Go και το δοχείο ανάμειξης To-Go είναι πλήρως και σφικτά βιδωμένα.</li> <li>✓ Τα μαρκαρίσματα ▼ και ▲ είναι μεταξύ τους ευθυγραμμισμένα.</li> </ul>
Το καπάκι στο ποτήρι μίξερ To-Go είναι μη στεγανό.	<p>Η στεγανοποίηση στο καπάκι λείπει.</p> <ul style="list-style-type: none"> <li>▶ Τοποθετήστε τη στεγανοποίηση.</li> </ul>

## 10 Μεταφορά, αποθήκευση και απόσυρση

### 10.1 Απόσυρση παλιών συσκευής

Με την απόσυρση σύμφωνα με τους κανόνες προστασίας του περιβάλλοντος, μπορούν να επαναποκτηθούν πολύτιμες πρώτες ύλες.

1. Τραβήξτε το φίς του καλωδίου σύνδεσης στο δίκτυο του ρεύματος.
2. Κόψτε το καλώδιο σύνδεσης στο δίκτυο του ρεύματος.
3. Αποσύρετε τη συσκευή σύμφωνα με τους κανόνες προστασίας του περιβάλλοντος.

Πληροφορίες σχετικά με τους επίκαιρους τρόπους απόσυρσης θα βρείτε στο ειδικό κατάστημα ή στην αρμόδια τοπική Δημοτική Αρχή σας.



Αυτή η συσκευή χαρακτηρίζεται σύμφωνα με την ευρωπαϊκή οδηγία 2012/19/ΕΕ περί ηλεκτρικών και ηλεκτρονικών συσκευών (waste electrical and electronic equipment - WEEE). Η οδηγία προκαθορίζει τα πλαίσια για μια απόσυρση και αξιοποίηση των παλιών συσκευών με ισχύ σ' όλη την ΕΕ.

την υπηρεσία εξυπηρέτησης πελατών της εταιρείας μας για τη διάρκεια του λιγότερο 7 ετών από τη θέση σε κυκλοφορία της συσκευής σας εντός του Ευρωπαϊκού Οικονομικού Χώρου.

**Σημείωση:** Η χρήση της υπηρεσίας εξυπηρέτησης πελατών είναι στο πλαίσιο των όρων εγγύησης του κατασκευαστή δωρεάν.

Λεπτομερείς πληροφορίες για τον χρόνο εγγύησης και τους όρους εγγύησης στη χώρα σας θα λάβετε από την υπηρεσία εξυπηρέτησης πελατών της εταιρείας μας, τον έμπορό σας ή την ιστοσελίδα μας.

Όταν έρθετε σε επαφή με την υπηρεσία εξυπηρέτησης πελατών, χρειάζεστε τον αριθμό προϊόντος (E-Nr.) και τον αριθμό κατασκευής (FD) της συσκευής σας.

Τα στοιχεία επικοινωνίας της υπηρεσίας εξυπηρέτησης πελατών θα τα βρείτε στον συνημμένο κατάλογο της υπηρεσίας εξυπηρέτησης πελατών ή στην ιστοσελίδα μας.

### 11.1 Αριθμός προϊόντος (E-Nr.) και αριθμός κατασκευής (FD)

Τον αριθμό προϊόντος (E-Nr.) και τον αριθμό κατασκευής (FD) θα τους βρείτε στην πινακίδα τύπου της συσκευής.

Για να βρείτε ξανά γρήγορα τα στοιχεία της συσκευής σας και τον αριθμό τηλεφώνου της υπηρεσίας εξυπηρέτησης πελατών, μπορείτε να τα σημειώσετε.

## 11 Υπηρεσία εξυπηρέτησης πελατών

Σχετικά με τη λειτουργία γνήσια ανταλλακτικά, σύμφωνα με την αντίστοιχη διάταξη οικολογικού σχεδιασμού, μπορείτε να προμηθευτείτε από

# Daha fazla bilgi için lütfen Dijital Kullanım Kılavuzuna bakın.



## İçindekiler tablosu

<b>1 Güvenlik.....</b>	<b>201</b>		
1.1 Genel uyarılar .....	201	6.7 Karıştırma kabının boşaltılması.....	209
1.2 Amaca uygun kullanım.....	201	6.8 Besinlerin To-Go karıştırma kabıyla işlenmesi .....	209
1.3 Kullanıcı grubu konusunda kısıtlama .....	202	6.9 Kapağı To-Go karıştırma kabına oturtunuz.....	209
1.4 Güvenlikle ilgili uyarılar.....	202		
<b>2 Maddi hasarların önlenmesi ....</b>	<b>205</b>	<b>7 Cihazı temizleme ve bakımını yapma .....</b>	<b>210</b>
<b>3 Çevrenin korunması ve tasarruf .....</b>	<b>205</b>	7.1 Temizlik malzemeleri .....	210
3.1 Ambalajı atığa verme .....	205	7.2 Temizliğe genel bakış.....	210
<b>4 Ambalajdan çıkarma ve kontrol.....</b>	<b>205</b>	7.3 Temizleme programının kullanılması.....	210
4.1 Cihazın ve parçaların ambalajdan çıkartılması.....	205	7.4 Temizlik hazırlığı .....	210
4.2 Teslimat kapsamı .....	205	<b>8 Kullanım örnekleri.....</b>	<b>211</b>
4.3 Cihazın kurulması .....	205	8.1 Başka tariflerin çağrılması.....	212
<b>5 Cihazı tanıma.....</b>	<b>206</b>	<b>9 Arızaları giderme .....</b>	<b>213</b>
5.1 Cihaz.....	206	<b>10 Taşıma, depolama ve atığa verme .....</b>	<b>215</b>
5.2 Semboller .....	206	10.1 Eski cihazları atığa verme ...	215
5.3 Döner şalter.....	206	<b>11 Müşteri hizmetleri.....</b>	<b>215</b>
5.4 Kumanda bölümü.....	206	11.1 Ürün numarası (E-Nr.) ve imalat numarası (FD).....	216
5.5 Hazırda bekleme .....	207		
5.6 Program tuşları.....	207		
5.7 Emniyet sistemleri .....	207		
<b>6 Temel Kullanım .....</b>	<b>207</b>		
6.1 Karıştırma kabının ve cihazın hazırlanması .....	207		
6.2 Manuel hız ayarını kullanma... ..	208		
6.3 Moment devresinin kullanılması.....	208		
6.4 Programların kullanılması.....	208		
6.5 Tıkacı kullanma.....	208		
6.6 Malzeme ilave edilmesi .....	208		





# 1 Güvenlik

Aşağıdaki güvenlik ile ilgili uyarıları dikkate alınız.

## 1.1 Genel uyarılar

- Bu kılavuzu dikkatlice okuyunuz.
- Kılavuzu ve ürün bilgilerini, ileride kullanmak için veya cihazın muhtemel bir sonraki sahibi için saklayın.
- Nakliye hasarı varsa cihaz bağlantılarını kurmayınız.

## 1.2 Amaca uygun kullanım

Cihazı sadece şu amaçla kullanınız:

- orijinal parçaları ile kullanınız.
- Karıştırma ve püreleme için.
- çorbalar için malzemelerin pürlenmesi ve ısıtılması için.
- krep hamurları, sorbeler, sürülebilir ürünler, soslar ve dondurmalar hazırlamak için kullanınız.
- Küp buz doğramak için.
- gözünüzü cihazdan ayırmadan kullanın.
- evde işlenen miktar ve süreler için kullanın.
- özel konutlarda ve özel konutların kapalı mekanlarında oda sıcaklığında.
- deniz seviyesinden en fazla 2000 m yüksekliğe kadar kullanın.

Aşağıdaki durumlarda cihazın elektrik bağlantısını ayırın:

- cihazı kullanmayın.
- cihazı gözlem altında tutmadığınızda.
- cihazı birleştirirken.
- cihazın parçalarını ayırırken.
- cihazı temizlerken.
- döner parçalara yaklaştığınızda.
- bir hatayla karşılaştığınızda.

### 1.3 Kullanıcı grubu konusunda kısıtlama

Bu cihaz fiziksel, algısal veya zihinsel becerileri sınırlı olan ya da deneyimi ve bilgisi yetersiz olan kişiler tarafından, mutlaka sorumlu bir kişinin nezareti altında veya ancak cihazın güvenli kullanımı konusunda bilgilendirilmiş ve kullanımdan kaynaklanan tehlikeleri anlamış olmaları halinde kullanılabilir.

Çocukların cihaz ile oynamasına izin vermeyiniz.

Temizlik ve kullanıcının yapacağı bakım çalışmaları çocuklar tarafından yapılmamalıdır.

Bu cihaz çocuklar tarafından kullanılmamalıdır. Çocuklar cihazdan ve bağlantı hattından uzak tutulmalıdır.

### 1.4 Güvenlikle ilgili uyarılar

#### **⚠ UYARI – Elektrik çarpması tehlikesi!**

Kendisi veya şebeke bağlantı kablosu hasar görmüş olan bir cihaz tehlikelidir.

- ▶ Hasarlı cihazlar kesinlikle kullanılmamalıdır.
- ▶ Yüzeyi çatlamış olan veya kırık olan bir cihazı kesinlikle kullanmayın.
- ▶ Cihazı elektrik şebekesinden ayırmak için kesinlikle şebeke bağlantı kablosundan tutularak çekilmemelidir. Her zaman şebeke bağlantı kablosunun fişinden tutularak çekilmelidir.
- ▶ Cihaz veya şebeke bağlantı kablosu arızalıysa fiş derhal çekilmeli veya sigorta kutusundan sigorta kapatılmalıdır.
- ▶ Müşteri hizmetlerini arayınız. → *Sayfa 215*

Usulüne uygun olmayan kurulumlar tehlikelidir.

- ▶ Cihazı sadece tip plakasındaki bilgilere göre bağlanmalı ve işletilmelidir.

Usulüne uygun olmayan onarımlar tehlikelidir.

- ▶ Sadece bunun eğitimini almış uzman personel cihazda onarımlar yapabilir.
- ▶ Cihazın onarımı sırasında sadece orijinal yedek parçalar kullanılmalıdır.
- ▶ Bu cihazın elektrik kablosu zarar görmüşse tehlikenin önlenmesi için, üretici, müşteri hizmetleri veya benzer kalifikasyona sahip bir kişi tarafından değiştirilmelidir.

Cihaza nem girmesi elektrik çarpmasına neden olabilir.

- ▶ Cihazı veya elektrik kablosunu kesinlikle suya sokmayın veya bulaşık makinesine koymayın.
- ▶ Cihazı yalnızca kapalı alanlarda kullanın.
- ▶ Cihazı kesinlikle aşırı sıcaklığa ve ıslaklığa maruz bırakmayın.
- ▶ Cihazı temizlemek için buharlı temizleyiciler veya yüksek basınçlı temizleyiciler kullanmayın.

Hasarlı bir elektrik kablosu izolasyonu tehlike teşkil eder.

- ▶ Şebeke bağlantı kablosunun cihazın sıcak parçaları veya ısı kaynakları ile temas etmesine asla izin vermeyiniz.
- ▶ Şebeke bağlantı kablosunun keskin uçlar veya kenarlar ile temas etmesine asla izin vermeyiniz.
- ▶ Şebeke bağlantı kablosunu asla bükmemeniz, ezmeyeniz veya değiştirmeniz.

### **⚠ UYARI – Yangın tehlikesi!**

Yüksek ısı, cihazın ve diğer parçaların alev almasına neden olabilir.

- ▶ Cihazı kesinlikle sıcak yüzeylerin üzerine veya yakınına koymayınız.

### **⚠ UYARI – Haşlanma tehlikesi!**

Sıcak besinler, işleme sırasında sıçrayabilir ve kapaktan buhar çıkabilir.

- ▶ En fazla 1800 ml sıcak veya köpüren besinler doldurun.
- ▶ Sıcak yiyecekleri işlerken dikkatli olunuz.
- ▶ Cihazın üstüne doğru eğilmeyiniz.
- ▶ 50°C üzerindeki sıcak besinleri To-Go karıştırma kabında işlemeyiniz.
- ▶ Miksere sıcak sıvılar doldururken dikkatli olun, dışarı sıcak buhar çıkabilir.
- ▶ 70°C üzerindeki sıcak besinleri karıştırma kabında işlemeyiniz.

### **⚠ UYARI – Yaralanma tehlikesi!**

Hasarlı parçaları olan bir cihazın çalıştırılması yaralanmalara neden olabilir.

- ▶ Gözle görülür renk değişimleri, çatlaklar veya başka hasarlar olan veya yerine doğru oturmeyen parçaları orijinal yedek parçalarla değiştirin.

Cihazın usulüne uygun kullanılmaması yaralanmalara yol açabilir.

- ▶ Cihazı sadece komple monte edilmiş şekilde kullanınız.

### **⚠ UYARI – Kesilme tehlikesi!**

Mikser bıçağının keskin bıçak ağızları vardır.

- ▶ Karıştırma kabını temizlerken ve boşaltırken keskin bıçaklara dikkat edin.
- ▶ Bıçak ağızlarına asla çıplak elle dokunmayın.

### **⚠ UYARI – Boğulma tehlikesi!**

Çocuklar ambalaj malzemelerini başlarının üzerine geçirebilir ve ambalaj malzemesine dolanarak boğulabilir.

- ▶ Ambalaj malzemesini çocuklardan uzak tutun.
- ▶ Çocukların ambalaj malzemeleri ile oynamasına izin vermeyin.

Çocuklar küçük parçaları soluyabilir veya yutabilir ve bunun sonucunda boğulabilir.

- ▶ Küçük parçaları çocuklardan uzak tutun.
- ▶ Çocukların küçük parçalarla oynamasına izin vermeyin.

### **⚠ UYARI – Sağlık tehlikesi!**

Yüzeylerdeki kirler sağlık için tehlike oluşturabilir.

- ▶ Temizlik bilgilerini dikkate alın.
- ▶ Gıda maddeleri ile temas eden yüzeyleri her kullanımdan önce temizleyin.

## 2 Maddi hasarların önlenmesi

### DİKKAT!

Cihazın usulüne uygun kullanılmaması maddi hasarlara yol açabilir.

- ▶ Cihazı kesinlikle malzemesiz çalıştırmayın.
- ▶ Azami işleme miktarları aşılmamalıdır.
- ▶ Karıştırma kabını hiçbir zaman mikrodalga fırında veya normal fırında kullanmayın.
- ▶ Kullanmadan önce karıştırma kapları yabancı cisim bakımından kontrol edilmeli ve bunlar giderilmelidir.
- ▶ Karıştırma kabının içine kesinlikle cihazla birlikte verilen tıkaç haricinde bıçak veya kaşık gibi bir cisim sokmayınız.
- ▶ Karıştırma kabını asla 80 °C üzeri sıcaklıklara maruz bırakmayınız.

## 3 Çevrenin korunması ve tasarruf

### 3.1 Ambalajı atığa verme

Ambalaj malzemeleri çevre dostudur ve geri dönüştürülebilir.

- ▶ Münferit parçalar türlerine göre ayrılarak imha edilmelidir.

## 4 Ambalajdan çıkarma ve kontrol

Cihazı ambalajından çıkartırken nelere dikkat etmeniz gerektiğini bu bölümde bulabilirsiniz.

### 4.1 Cihazın ve parçaların ambalajdan çıkartılması

1. Cihazı ambalajından çıkartın.
2. Tüm diğer parçalar ve beraberindeki belgeleri ambalajdan çıkartın ve hazır tutun.
3. Mevcut ambalaj malzemesini çıkartın.
4. Mevcut etiketleri ve folyoları çıkartın.

### 4.2 Teslimat kapsamı

Ambalajından çıkardıktan sonra tüm parçalarda nakliyeden kaynaklanan hasarlar olup olmadığını ve parçaların eksiksiz olup olmadığını kontrol edin.  
→ Şek. 1

<b>A</b>	Ana cihaz
<b>B</b>	Karıştırma kabı
<b>C</b>	Kapak ve ölçme kabı
<b>D</b>	Tıkaç
<b>E</b>	EasyKlick bıçak üniteli To-Go karıştırma kabı <sup>1</sup>
<b>F</b>	Kapatılabilen içme delikli ve contalı kapak <sup>1</sup>
<b>G</b>	Kullanım kılavuzu

<sup>1</sup> Cihazın donanımına göre değişir

### 4.3 Cihazın kurulması

1. Cihazı dengeli, düz ve temiz bir çalışma alanı üzerine yerleştirin.
2. Elektrik kablosunu gereken uzunluğa ayarlayınız.
  - Kablo uzunluğunu kısaltmak için kabloyu kablo gözünün içine doğru itiniz.
  - Kablo uzunluğunu tekrar uzatmak için kabloyu kablo gözünden çekiniz.

tr Cihazı tanıma

3. Elektrik fişini takmayın.

## 5 Cihazı tanıma

### 5.1 Cihaz

Bu bölümde, cihazınızın parçalarını tanıtan bir genel görünüm verilmektedir.

→ Şek. 2



1	Ana cihaz
2	Döner şalter
3	Karıştırma kabı
4	Ölçek
5	Dolum delikli kapak
6	Ölçme kabı
7	Tıkaç
8	Kapatılabilen içme delikli kapak <sup>1</sup>
9	Conta <sup>1</sup>
10	Portatif karıştırma kabı <sup>1</sup>
11	To-Go bıçak ünitesi <sup>1</sup>
12	Kablo gözü



<sup>1</sup> Cihazın donanımına göre değişir

**Not:** Bir aksesuar teslimat kapsamında yer almıyorsa, bu aksesuarı müşteri hizmetlerinden sipariş edebilirsiniz.

### 5.2 Semboller

Bu bölümde, cihazınızdaki sembolleri tanıtan bir genel bakış yer almaktadır.

Sembol	Açıklama
	Pozisyon işaretleri
	Kilidi açınız.

Sembol	Açıklama
	Kilidi kapatınız.
	Karıştırma kabını asla 80 °C üzerinde sıcaklıklara maruz bırakmayınız.

### 5.3 Döner şalter

İşlemeyi döner şalter ile başlatıp durdurduktan sonra hızı seçin.

Sembol	Açıklama
0	Cihazı kapatınız.
on	Cihazı çalıştırınız.
min	En düşük hız: Çok fazla karıştırılmaması gereken besinleri emülsiyon haline getirme ve işleme.
max	En yüksek hız: Besinleri karıştırma, püre yapma ve köpürtme.
pulse	Anlık devreye alma: Döner şalter bu pozisyonda tutulduğu sürece en yüksek hız.

**İpucu:** min ile max arasında kademesiz bir hız ayarı yapabilirsiniz.

### 5.4 Kumanda bölümü

Kumanda paneli üzerinden cihazınızın belirli fonksiyonlarını kullanabilirsiniz. Kumanda panelinde yalnızca aksesuar için uygun olan programlar yanar.

**Not:** Dokunmatik ekranın ıslak veya kirli olması ekranın işlevselliğini kısıtlayabilir.

→ Şek. 3

1	Program tuşları
---	-----------------

## 5.5 Hazırda bekleme

Döner şalter **on** konumundayken cihazı kullanmazsanız cihazınız 10 dakika sonra Standby bekleme moduna geçer. Standby modundayken kumanda panelinin ışıkları yanmaz.

Cihazda kumanda paneline dokunulması, döner şalterin çevrilmesi, kapağın açılması veya kapatılması gibi her türlü kullanım cihazı Standby modundan çıkarır.

## 5.6 Program tuşları

Cihazı çalıştırdığınızda yalnızca ilgili aksesuar için kullanılabilen program tuşları yanar.

Program	Fonksiyon
Clean	Karıştırma kabında ön temizleme.
Smoothie	Smoothie'ler hazırlama.
Ice Crush	Buz küplerini parçalama.
Hot Soup	Çorba pişirme.
Shake	Sütlü içecekler ve proteinli içecekler hazırlama.
Ice Cream	Dondurmalar ve sorbeler hazırlama.

### Notlar

- Kuru meyveleri, lifli gıdaları veya tohumları karıştırmak için **Smoothie** programını kullanınız.
- **Hot Soup** programında malzemeler, yüksek hızlı karıştırma sonucu ısınır.

## 5.7 Emniyet sistemleri

Bu bölümde cihazınızdaki emniyet sistemlerine ilişkin bir genel bakış bulabilirsiniz.

## Çalışma emniyeti sistemi

Çalışma emniyet sistemi, cihazın istenmeyen şekilde çalışmaya başlamasını engeller. Karıştırma kabı doğru biçimde yerleştirilmiş ise, cihaz açılabilir ve kullanılabilir.

## Aşırı yüklenme emniyeti

Aşırı yüklenme emniyeti, motorun ve diğer parçaların çok yüksek yüklenme nedeniyle hasar görmelerini önler.

# 6 Temel Kullanım

## 6.1 Karıştırma kabının ve cihazın hazırlanması

1. Besinleri hazırlayınız, örn. büyük besinleri parçalar halinde kesiniz.
2. Döner şalteri **0** konumuna getiriniz.
3. Karıştırma kabını ana cihaz üzerine yerleştiriniz ve yerine oturana kadar saat yönünde çeviriniz.  
→ Şek. 4
4. Besinleri karıştırma kabına doldurun.  
→ Şek. 5  
Karıştırma kabını asla 2000 ml işaretini geçecek kadar doldurmuyunuz.
5. Ölçme kabını kapağa takınız ve kapağı da karıştırma kabına yerleştiriniz.  
→ Şek. 6  
▼ ve ▲ işaretleri aynı hizada olmalıdır.
6. Kapağı yerine oturana kadar <img alt="lock icon" data-bbox="885 815 900 830"/> yönünde çeviriniz.  
→ Şek. 7  
Kilitli kapak tamamen kapatılmış olmalıdır.
7. Elektrik fişini takın.

## 6.2 Manuel hız ayarını kullanma

**Gereklilik:** Karıştırma kabı ve cihaz hazırdır.

→ "Karıştırma kabının ve cihazın hazırlanması", Sayfa 207

1. Döner şalteri **on** konumuna getiriniz.  
→ Şek. **8**
- ✓ Kumanda paneli yanıp söner ve cihaz kullanıma hazırdır.
2. Döner şalteri önerilen hıza ayarlayın.  
→ Şek. **9**
3. İsteddiğiniz sonuca ulaşana kadar malzemeler üzerinde çalışın.  
**İpucu:** Gıdaların çok fazla ısınmasını istemiyorsanız, malzemeleri daha kısa bir süre boyunca veya daha düşük hızda işleyiniz.
4. Çalışmayı sona erdirmek için döner şalteri **0** konumuna getiriniz.  
→ Şek. **10**

## 6.3 Moment devresinin kullanılması

**Gereklilik:** Karıştırma kabı ve cihaz hazırdır.

→ "Karıştırma kabının ve cihazın hazırlanması", Sayfa 207

1. Döner şalteri **pulse** konumuna getiriniz ve bu konumda tutunuz.  
→ Şek. **11**
- ✓ Malzemeler en yüksek hızda işlenir.
2. Döner şalteri serbest bırakınız.
- ✓ Döner şalter **0** konumuna geçer.
- ✓ İşleme durdurulur.

## 6.4 Programların kullanılması

**Gereklilik:** Karıştırma kabı ve cihaz hazırdır.

→ "Karıştırma kabının ve cihazın hazırlanması", Sayfa 207

1. Döner şalteri **on** konumuna getiriniz.  
→ Şek. **8**
- ✓ Kumanda paneli yanıp söner ve cihaz kullanıma hazırdır.
2. İsteddiğiniz program tuşuna basınız.  
→ Şek. **12**
3. Cihazın durmasını bekleyiniz.
4. Çalışmayı sona erdirmek için döner şalteri **0** konumuna getiriniz.  
→ Şek. **10**

**İpucu:** Programı duraklatmak için program tuşuna basınız. İşlemeye devam etmek için tekrar program tuşuna basınız. Programı zamanından önce durdurmak için, seçili program tuşunu 3 saniye süreyle basılı tutunuz veya döner şalteri **0** konumuna getiriniz.

## 6.5 Tıkacı kullanma

1. Ölçme kabını çıkartınız ve tıkacı dolmuş deliğine takınız.  
→ Şek. **13**
2. Besinleri aşağı doğru itiniz.  
→ Şek. **13**

## 6.6 Malzeme ilave edilmesi

1. İşleme sırasında ölçme kabını çıkarınız ve malzemeleri kapaktaki açıklıktan içeri doldurunuz.  
→ Şek. **14**
2. İşleme sırasında fazla miktarda malzeme ilave etmek için kapağı açınız.
- ✓ Cihaz beklemeye alınır.



3. Malzemeleri doldurunuz.  
→ Şek. **15**
4. Kapağı kapatınız ve işlemeye devam ediniz.  
Manuel hız ayarı yapıldığında, cihaz işlemeye otomatik olarak devam eder.  
Program kullanılırken işlemeye devam etmek için program tuşuna basınız.

## 6.7 Karıştırma kabının boşaltılması

**Gereklilik:** Cihaz duruyor.

1. Karıştırma kabını saat dönüş yönünün tersine doğru çeviriniz ve ana cihazdan çıkartınız.  
→ Şek. **16**
2. İşlenen besinleri doldurmak için kapağı çıkarınız.  
→ Şek. **17**

## 6.8 Besinlerin To-Go karıştırma kabıyla işlenmesi

1. Yiyecekleri hazırlayınız.  
Örneğin büyük yiyecekleri parçalar halinde kesebilirsiniz.
2. Besinleri To-Go karıştırma kabına doldurunuz.  
→ Şek. **18**  
Minimum ve maksimum işleme miktarlarını dikkate alınız.
3. To-Go bıçak ünitesini To-Go karıştırma kabına yerleştiriniz.  
→ Şek. **19**

4. To-Go bıçak ünitesini ve To-Go karıştırma kabını sıkıca vidalayınız.  
→ Şek. **20**  
– ▼ ve ▲ işaretleri aynı hizada olmalıdır.  
– To-Go bıçak ünitesi sadece tamamen vidalanmış To-Go karıştırma kabıyla birlikte ana cihaza bağlayabilirsiniz.
5. Döner şalteri 0 konumuna getiriniz.
6. To-Go karıştırma kabını başlığın üzerinde çeviriniz.  
→ Şek. **21**
7. To-Go bıçak ünitesini ana cihaz üzerine yerleştiriniz ve yerine oturana kadar saat yönünde çeviriniz.  
→ Şek. **21**
8. Elektrik fişini takın.
9. Döner şalteri önerilen hıza ayarlayınız veya bir program kullanınız.  
→ Şek. **22**  
→ Şek. **23**
10. İstedığınız sonuca ulaşana kadar malzemeler üzerinde çalışın.
11. Çalışmayı sona erdirmek için döner şalteri 0 konumuna getiriniz.  
→ Şek. **24**

## 6.9 Kapağı To-Go karıştırma kabına oturtunuz

**Gereklilik:** Cihaz duruyor.

1. To-Go karıştırma kabını saat yönünün tersine çeviriniz ve ana cihazdan çıkartınız.  
→ Şek. **25**
2. To-Go karıştırma kabını çeviriniz ve To-Go bıçak ünitesini çevirerek sökünüz.  
→ Şek. **25**
3. Kapak contasını yerleştiriniz.  
→ Şek. **26**

tr Cihazı temizleme ve bakımını yapma

4. Kapaktaki içme deliğini kapatınız.  
→ Şek. 26
5. Kapağı ve To-Go karıştırma kabını sıkıca vidalayınız.  
→ Şek. 26

## 7 Cihazı temizleme ve bakımını yapma

Cihazınızın uzun süre işler durumda kalmasını sağlamak için, itinayla temizliğini ve bakımını yapınız.

### 7.1 Temizlik malzemeleri

Cihazınız için hangi temizleme maddelerinin uygun olduğu konusunda bilgi alın.

#### **DİKKAT!**

Uygun olmayan temizlik malzemelerinin kullanılması veya temizliğin yanlış yapılması sonucunda cihaz hasar görebilir.

- ▶ Alkol veya ispirto içeren temizleme maddeleri kullanmayınız.
- ▶ Keskin, sivri uçlu veya metalik cisimler kullanmayınız.
- ▶ Aşındırıcı nitelikte bez veya temizleme maddeleri kullanılmamalıdır.

### 7.2 Temizliğe genel bakış

Artıkların kuruyarak yapışmasını engellemek için tüm parçaları kullandıktan hemen sonra temizleyiniz.

#### **DİKKAT!**

Bazı parçalar bulaşık makinesinde yıkandığında hasar görebilir.

- ▶ Bulaşık makinesinde sadece uygun olan parçaları temizleyin.
- ▶ Sadece suyu 60 °C üzerinde ısıtmayan bulaşık makinesi programlarını kullanın.
- ▶ Plastik parçaları bulaşık makinesine koymayın.

Her bir parçayı tabloda belirtilen şekilde temizleyiniz.

→ Şek. 27

### 7.3 Temizleme programının kullanılması

Temizleme programı ile karıştırma kabını ve bıçak ünitesini ön temizlemeye tabi tutabilirsiniz.

1. Tablodaki temizleme talimatını takip ediniz.  
→ Şek. 28
2. Temizleme sıvısını imha ediniz.  
✓ En kaba gıda artıkları temizlenmiş olur.
3. Parçaları temizleyiniz.

### 7.4 Temizlik hazırlığı

Temizlemeye başlamadna önce, birleştirmiş olduğunuz cihaz parçalarını ayırınız.

#### **DİKKAT!**

Uygun olmayan kullanımlar bıçaklara veya dayanma yüzeyine zarar verebilir.

- ▶ Bıçak ünitesini kesinlikle bıçak aşığıya bakacak şekilde yerleştirmeyiniz.

→ Şek. 29 - 29

## 8 Kullanım örnekleri

Tablolarda verilen azami miktarlara ve işleme sürelerine mutlaka dikkat ediniz. Azami miktarı işlediğinizde, önerilen azami işleme süresine uyunuz.

→ Şek. **30**

→ Şek. **31**

→ Şek. **32**

### Not

Karıştırıcıda işleme için kısıtlamalar:

- Fıstık ezmesi, hindistan cevizi yağı veya fındık ezmesi gibi ezmelerin karışımı sadece tıkaç ile mümkündür.

- Mayonez mutlaka 2 tam yumurta kullanılarak hazırlanabilir.
- Sert besinleri yeterince sıvıyla karıştırınız.
- Toz biçimindeki besinleri karıştırma işleminden önce yeterince sıvıyla karıştırınız veya sıvı içinde tamamen çözünüz. Toz besinler örneğin toz şeker, kakao tozu, kavrulmuş soya fasulyesi, un, protein tozu vb.'dir.

- Baklava
- 1000 g ceviz, doğranmış
  - 1 TK tarçın
  - 6 ÇK şeker
  - 350 g tereyağı
  - 1500 g yaprak yufka
  - 1250 g şeker
  - 1000 ml su

### Şeker şerbeti:

- 1250 g şeker karıştırma kabına doldurunuz.
- 15 Saniye şeker max kademe ayarında karıştırınız.
- Su ekleyiniz ve 5 Saniye malzemelerini max kademe ayarında karıştırınız.

### İşleme:

- Doğranmış cevizleri 6 ÇK şeker ve 1 TK tarçın ile karıştırınız.
- Tereyağını eritiniz.
- 33 x 40 cm ölçülerinde bir fırın kabını eritilmiş tereyağıyla yağlayınız.
- Sağlam bir taban oluşturmak için 8 kat yufkayı aralarına tereyağı sürerek üst üste yerleştiriniz.
- Ceviz karışımının 1/3 kadarını serpiniz.
- 2 kat yufkayı, aralarını tereyağı ile yağlayıp üzerlerine cevizli karışımı dökerek yerleştiriniz.
- Ceviz karışımı bitene kadar işlemi birkaç kez tekrarlayınız.
- Aralarını tereyağı ile yağlayarak 4 kat daha yufka yerleştiriniz.
- Baklavayı fırın tepsisinin tabanına kadar baklava veya kare şeklinde kesiniz.

- 10 Dakika kadar 200 °C fırında pişiriniz, ardından baklava altın rengini alana ve çitir çitir olana kada 80 Dakika kadar 150 °C fırında pişiriniz.
  - Baklavayı fırından çıkartınız ve üzerine hemen **şeker şerbetini** dökünüz.
  - Servis etmeden önce soğumasını bekleyiniz.
- 

## 8.1 Başka tariflerin çağırılması

- ▶ Başka tarifleri çevrimiçi çağırmak için QR kodunu tarayınız.



## 9 Arızaları giderme

Cihazınızdaki küçük arızaları kendiniz giderebilirsiniz. Müşteri hizmetlerine başvurmadan önce arıza gidermeye ilişkin verilen bilgilerden yararlanınız. Bu sayede gereksiz masrafı önlemiş olursunuz.



### UYARI

#### Elektrik çarpması tehlikesi!

Usulüne uygun olmayan onarımlar tehlikelidir.

- ▶ Sadece bunun eğitimini almış uzman personel cihazda onarımlar yapabilir.
- ▶ Cihazın onarımı sırasında sadece orijinal yedek parçalar kullanılmalıdır.
- ▶ Bu cihazın elektrik kablosu zarar görmüşse tehlikenin önlenmesi için, üretici, müşteri hizmetleri veya benzer kalifikasyona sahip bir kişi tarafından değiştirilmelidir.

Hata	Nedeni ve sorun giderme
Cihaz çalışmıyor.	Şebeke bağlantı kablosunun elektrik fişi takılı değil. ▶ Cihazı elektrik şebekesine bağlayınız.
	Sigorta kutusundaki sigorta atmış. ▶ Sigorta kutusundaki ilgili sigortayı kontrol ediniz.
	Elektrik beslemesi kesildi. ▶ Oda aydınlatmasının veya odadaki diğer cihazların çalışıp çalışmadığını kontrol ediniz.
	Kapak veya karıştırma kabı kilitli değil veya işlem sırasında çıkarılmış. <b>1.</b> Karıştırma kabını ana cihaz üzerine yerleştiriniz ve yerine oturana kadar saat dönüş yönünde çeviriniz. <b>2.</b> Kapağı yerine oturana kadar <img alt="lock icon" data-bbox="688 601 708 618"/> yönünde çeviriniz.
	To-Go bıçak ünitesi kilitli değil. ▶ To-Go karıştırma kabını To-Go bıçak ünitesiyle birlikte ana cihaz üzerine yerleştiriniz ve yerine oturana kadar saat yönünde çeviriniz.
	Program döner şalterle iptal edildi. ▶ Döner şalteri <b>0</b> konumuna getiriniz.
Cihazdan vızıltılar geliyor.	Bıçak bloke olmuş veya zor hareket ediyor. ▶ Döner şalteri <b>0</b> konumuna getiriniz. ▶ Blokağı kaldırın.

<b>Hata</b>	<b>Nedeni ve sorun giderme</b>
Cihaz kullanım esnasında kapanıyor.	İşleme miktarı çok yüksek veya işleme süresi çok uzun. <ul style="list-style-type: none"><li>▶ Cihazı elektrik şebekesinden ayırınız.</li><li>▶ Döner şalteri <b>0</b> konumuna getiriniz.</li><li>▶ İşleme miktarını azaltınız.</li><li>▶ Aşırı yüklenme emniyetinin devre dışı kalması için cihazın soğumasını bekleyiniz.</li></ul>
Program çalışmaya başlamıyor.	Döner şalter <b>on</b> konumunda değildir. <ul style="list-style-type: none"><li>▶ Döner şalteri <b>on</b> konumuna getiriniz.</li></ul>
Toplanmış To-Go karıştırma kabı ana cihaza yerleştirilemiyor.	To-Go bıçak ünitesi doğru vidalanmamış ve güvenlik kilidi yerleştirmeyi önleyiyor. <ul style="list-style-type: none"><li>▶ To-Go bıçak ünitesini ve To-Go karıştırma kabını saat yönünde sıkıca vidalayınız.</li><li>✓ To-Go bıçak ünitesi ve To-Go karıştırma kabı tamamen ve sıkıca vidalanmıştır.</li><li>✓ ▼ ve ▲ işaretleri aynı hizada olmalıdır.</li></ul>
To-Go karıştırma kabı üzerindeki kapak sızdırıyor.	Kapaktaki conta hatalı. <ul style="list-style-type: none"><li>▶ Contayı yerleştiriniz.</li></ul>

## 10 Taşıma, depolama ve atığa verme

### 10.1 Eski cihazları atığa verme

Çevreye duyarlı bir imha işlemiyle çok değerli ham maddeler yeniden kullanılmak üzere değerlendirilebilir.

1. Elektrik kablosunun elektrik fişini çekin.
2. Elektrik kablosunu kesip ayırın.
3. Cihazı çevreye zarar vermeyecek şekilde imha ediniz.

Güncel imha yol ve yöntemleri hakkında bilgi edinmek için lütfen yetkili satıcınıza veya bağlı olduğunuz belediyeye ya da şehir idaresine başvurunuz.



Bu ürün T.C. Çevre ve Şehircilik Bakanlığı tarafından yayımlanan "Atık Elektrikli ve Elektronik Eşyaların Kontrolü

Yönetmeliği"nde belirtilen zararlı ve yasaklı maddeleri içermez.

AEEE yönetmeliğine uygundur.

Bu ürün, geri dönüşümlü ve tekrar kullanılabilir nitelikteki yüksek kaliteli parça ve malzemelerden üretilmiştir. Bu nedenle, ürünü, hizmet ömrünün sonunda evsel veya diğer atıklarla birlikte atmayın. Elektrikli ve elektronik cihazların geri dönüşümü için bir toplama noktasına götürün. Bu toplama noktalarını bölgenizdeki

yerel yönetime sorun. Kullanılmış ürünleri geri kazanıma vererek çevrenin ve doğal kaynakların korunmasına yardımcı olun. Ürünü atmadan önce çocukların güvenliği için elektrik fişini kesin ve kilit mekanizmasını kırarak çalışmaz duruma getirin.

## 11 Müşteri hizmetleri

İlgili Eko Tasarım Yönetmeliği uyarınca fonksiyon ile ilgili orijinal yedek parçaları, cihazınız Avrupa Ekonomik Bölgesi'nde piyasaya çıkarıldıktan sonra en az 7 yıl süresince müşteri hizmetlerimizden temin edebilirsiniz.

**Not:** Müşteri hizmetlerinin kullanımı üretici garantisi koşulları kapsamında ücretsizdir.

Ülkenizde geçerli olan garanti süresi ve garanti koşulları ile ilgili ayrıntılı bilgileri müşteri hizmetlerimizden, yetkili satıcınızdan veya Web sitemizden alabilirsiniz.

Müşteri hizmetlerine başvurduğunuzda cihazınızın ürün numarasını (E-Nr.) ve imalat numarasını (FD) hazır bulundurunuz. İthalatçı Firma: BSH Ev Aletleri ve Sanayi Ticaret A.Ş.

Fatih Sultan Mehmet Mah. Balkan Çad. No:51

Ümraniye-İstanbul-Türkiye  
Tel : 0216 528 90 00 Fax : 0216 528 99 99

Üretici Firma : BSH Hausgeräte GmbH

Carl-Wery Straße 34  
81739 München, Germany  
www.bosch-home.com

## tr Müşteri hizmetleri

Müşteri hizmetlerinin irtibat bilgileri, ektteki müşteri hizmetleri dizninde veya web sitemizde yer almaktadır. Tüm yetkili servis istasyonlarının iletişim bilgilerine aşağıdaki web sitemizden ulaşabilirsiniz.  
<https://www.bosch-yetkiliservisi.com/>  
Ayrıca yetkili servis istasyonlarına ait bilgiler, ilgili bakanlık tarafından oluşturulan [www.servis.gov.tr](http://www.servis.gov.tr) adresli web sitesinde yer almaktadır.

### **11.1 Ürün numarası (E-Nr.) ve imalat numarası (FD)**

Ürün numarasını (E-Nr.) ve imalat numarasını (FD) cihazın tip etiketinde bulabilirsiniz.  
Cihaz bilgilerini ve müşteri hizmetlerinin telefon numarasını hızlıca bulabilmeniz için bilgileri not etmenizi öneririz.



**Więcej informacji na ten temat można znaleźć w cyfrowym podręczniku użytkownika.**



## Spis treści

<b>1 Bezpieczeństwo .....</b>	<b>218</b>	6.6 Dodawanie składników .....	227
1.1 Wskazówki ogólne .....	218	6.7 Opróżnianie dzbanka mikse- ra .....	227
1.2 Użytkowanie zgodne z prze- znaczeniem.....	218	6.8 Przetwarzanie produktów za pomocą pojemnika "na wy- nos" .....	227
1.3 Ograniczenie grupy użytkow- ników .....	219	6.9 Zakładanie pokrywy na po- jemniku na wynos.....	228
1.4 Zasady bezpieczeństwa .....	219	<b>7 Czyszczenie i pielęgnacja.....</b>	<b>228</b>
<b>2 Zapobieganie szkodom mate- rialnym .....</b>	<b>223</b>	7.1 Środki czyszczące .....	228
<b>3 Ochrona środowiska i oszczędność.....</b>	<b>223</b>	7.2 Przegląd procesu czyszcze- nia.....	228
3.1 Usuwanie opakowania .....	223	7.3 Używanie programu czysz- czenia .....	229
<b>4 Rozpakowanie i sprawdzenie ..</b>	<b>223</b>	7.4 Przygotowania do czyszcze- nia.....	229
4.1 Rozpakowywanie urządzenia i jego części .....	223	<b>8 Przykłady zastosowań .....</b>	<b>229</b>
4.2 Zakres dostawy .....	223	8.1 Pobieranie dodatkowych przepisów .....	230
4.3 Ustawianie urządzenia.....	223	<b>9 Usuwanie usterek.....</b>	<b>231</b>
<b>5 Poznawanie urządzenia .....</b>	<b>224</b>	<b>10 Transport, przechowywanie i utylizacja.....</b>	<b>233</b>
5.1 Urządzenie.....	224	10.1 Utylizacja zużytego urzą- dzenia .....	233
5.2 Symbole.....	224	<b>11 Serwis .....</b>	<b>233</b>
5.3 Przełącznik obrotowy .....	224	11.1 Numer produktu (E-Nr) i nu- mer fabryczny (FD).....	234
5.4 Panel obsługi.....	224		
5.5 Tryb czuwania.....	225		
5.6 Przyciski programowe .....	225		
5.7 Systemy zabezpieczające .....	225		
<b>6 Podstawowy sposób obsługi ..</b>	<b>225</b>		
6.1 Przygotowywanie pojemnika miksera i urządzenia .....	225		
6.2 Korzystanie z funkcji manual- nej regulacji prędkości.....	226		
6.3 Używanie włączania chwilo- wego .....	226		
6.4 Korzystanie z programów.....	226		
6.5 Stosowanie popychacza .....	227		



## 1 Bezpieczeństwo

Przestrzegać poniższych wskazówek bezpieczeństwa.

### 1.1 Wskazówki ogólne

- Należy dokładnie przeczytać niniejszą instrukcję.
- Instrukcję należy zachować i starannie przechowywać jako źródło informacji, a także z myślą o innych użytkownikach.
- Jeżeli w trakcie transportu urządzenie zostało uszkodzone, nie wolno go podłączać.

### 1.2 Użytkowanie zgodne z przeznaczeniem

Urządzenia należy używać wyłącznie:

- z oryginalnymi częściami,
- do rozcierania na purée i miksowania.
- do blendowania i podgrzewania składników do zup.
- do przygotowywania ciast na naleśniki, sorbetów, past do smarowania, sosów i lodów.
- do rozdrabniania kostek lodu.
- ciągle je nadzorując.
- do przetwarzania ilości typowych dla gospodarstw domowych w typowym dla gospodarstw domowych czasie.
- w prywatnym gospodarstwie domowym i zamkniętych otoczeniach domowych w temperaturze pokojowej.
- do wysokości 2000 m nad poziomem morza.

Urządzenie należy odłączać od źródła zasilania prądem, gdy:

- nie używać urządzenia.
- nie jest nadzorowane.
- jest składane.
- jest rozkładane.
- jest czyszczone.
- użytkownik zbliża się do obracających się części.
- użytkownik napotkał błąd.

### 1.3 Ograniczenie grupy użytkowników

Osobom o zredukowanych zdolnościach fizycznych, sensorycznych i umysłowych lub nieposiadającym odpowiedniego doświadczenia i/lub wiedzy wolno używać urządzenia tylko pod warunkiem, że znajdują się pod opieką innych osób lub zostały poinstruowane w zakresie bezpiecznej obsługi urządzenia i rozumieją zagrożenia z niej wynikające.

Dzieciom nie wolno bawić się urządzeniem.

Dzieciom nie wolno wykonywać żadnych przewidzianych dla użytkownika czynności z zakresu czyszczenia i konserwacji urządzenia.

Tego urządzenia nie wolno obsługiwać dzieciom. Dzieciom należy uniemożliwić dostęp do urządzenia i jego przewodu zasilającego.

### 1.4 Zasady bezpieczeństwa

#### **⚠ OSTRZEŻENIE – Ryzyko porażenia prądem!**

Uszkodzone urządzenie lub uszkodzony przewód przyłączeniowy stanowią zagrożenie.

- ▶ Nigdy nie włączać uszkodzonego urządzenia.
- ▶ Nigdy nie używać urządzenia, jeżeli jego powierzchnia jest pęknięta lub złamana.
- ▶ Nigdy nie ciągnąć za przewód przyłączeniowy, aby odłączyć urządzenie od sieci. Zawsze ciągnąć za wtyczkę przewodu przyłączeniowego.
- ▶ W przypadku uszkodzenia urządzenia lub przewodu przyłączeniowego należy natychmiast wyciągnąć wtyczkę przewodu przyłączeniowego lub wyłączyć bezpiecznik w skrzynce bezpiecznikowej.
- ▶ Wezwać serwis. → *Strona 233*

Nieprawidłowo wykonane instalacje stanowią poważne zagrożenie.

- ▶ Urządzenie należy podłączyć i użytkować zgodnie z informacjami podanymi na tabliczce znamionowej.

Nieprawidłowo przeprowadzone naprawy stanowią poważne zagrożenie.

- ▶ Naprawy urządzenia mogą być wykonywane wyłącznie przez wykwalifikowany personel.
- ▶ Do naprawy urządzenia należy używać wyłącznie oryginalnych części zamiennych.
- ▶ W przypadku uszkodzenia przewodu sieciowego tego urządzenia należy zlecić jego wymianę przez producenta, jego serwis lub przez odpowiednio wykwalifikowaną osobę, co jest koniecznym warunkiem wykluczenia zagrożeń.

Wnikająca wilgoć może prowadzić do porażenia prądem.

- ▶ Nigdy nie zanurzać urządzenia lub przewodu sieciowego w wodzie ani nie umieszczać ich w zmywarce do naczyń.
- ▶ Używać urządzenia wyłącznie w zamkniętych pomieszczeniach.
- ▶ Nigdy nie narażać urządzenia na działanie wysokiej temperatury i wilgoci.
- ▶ Nie używać do czyszczenia urządzenia myjek parowych ani ciśnieniowych.

Uszkodzona izolacja lub uszkodzony przewód sieciowy stanowią poważne zagrożenie.

- ▶ Nigdy nie dopuszczać do kontaktu przewodu przyłączeniowego z gorącymi częściami urządzenia lub źródłami ciepła.
- ▶ Nigdy nie dopuszczać do kontaktu przewodu przyłączeniowego z przedmiotami zakończonymi ostrym czubkiem i ostrymi krawędziami.
- ▶ Nigdy nie załamywać, nie zgniatać ani nie modyfikować przewodu przyłączeniowego.

### **⚠ OSTRZEŻENIE – Ryzyko pożaru!**

Silne rozgrzanie może spowodować zapalenie się urządzenia i innych elementów.

- ▶ Nigdy nie ustawiać urządzenia na gorących powierzchniach ani w ich pobliżu.

**⚠ OSTRZEŻENIE – Ryzyko oparzenia!**

Gorące artykuły mogą podczas przetwarzania pryskać, a z pokrywy może uchodzić para.

- ▶ Wlewać do przystawki maksymalnie 1800 ml gorących lub pieniących się artykułów.
- ▶ Zachowywać ostrożność przy przetwarzaniu gorących artykułów spożywczych.
- ▶ Nie pochylać się nad urządzeniem.
- ▶ Nie przetwarzać gorących produktów spożywczych o temperaturze powyżej 50°C w pojemniku "na wynos".
- ▶ Podczas napełniania miksera gorącymi płynami należy zachować ostrożność, ponieważ może z niego nagle ujść gorąca para.
- ▶ Nie przetwarzać w dzbanku miksera gorących produktów spożywczych, których temperatura przekracza 70°C.

**⚠ OSTRZEŻENIE – Ryzyko odniesienia obrażeń!**

Używanie urządzenia z uszkodzonymi częściami może spowodować zranienie.

- ▶ Części posiadające pęknięcia lub inne uszkodzenia albo niepoprawnie zamocowane muszą zostać wymienione na oryginalne części zamienne.

Niezgodne z przeznaczeniem użytkowanie produktu może spowodować zranienia.

- ▶ Urządzenia należy używać tylko wtedy, gdy jest ono całkowicie zmontowane.

**⚠ OSTRZEŻENIE – Ryzyko zacięcia!**

Nóż miksera ma ostre ostrza.

- ▶ Przy czyszczeniu i opróżnianiu pojemnika miksera uważać na ostre ostrza.
- ▶ Nigdy nie dotykać ostrzy noży gołymi rękami.

**⚠ OSTRZEŻENIE – Ryzyko uduszenia się!**

Dzieci mogą sobie naciągnąć materiały opakowania na głowę lub zawinąć się w nie i udusić się.

- ▶ Materiały z opakowania należy trzymać poza zasięgiem dzieci.

- ▶ Nie pozwalać dzieciom na zabawę opakowaniem, a szczególnie folią.

Dzieci mogą połknąć drobne części lub zadławić się nimi, co może doprowadzić do uduszenia.

- ▶ Drobne części należy trzymać poza zasięgiem dzieci.
- ▶ Nie należy pozwalać dzieciom na zabawę drobnymi częściami.

### **OSTRZEŻENIE – Ryzyko uszczerbku na zdrowiu!**

Zanieczyszczenia na powierzchniach urządzenia mogą zagrażać zdrowiu.

- ▶ Należy przestrzegać wskazówek dotyczących czyszczenia.
- ▶ Powierzchnie mające kontakt z żywnością należy czyścić przed każdym użyciem.

## 2 Zapobieganie szkodom materialnym

### UWAGA!

Niezgodne z przeznaczeniem użytkowanie produktu może spowodować szkody materialne.

- ▶ Nigdy nie włączać pustego urządzenia.
- ▶ Nie przekraczać maksymalnych przetwarzanych ilości.
- ▶ Nigdy nie używać pojemnika miksera w kuchenkach mikrofalowych lub piekarnikach.
- ▶ Przed użyciem sprawdzić, czy w pojemniku znajdują się ciała obce, i usunąć je.
- ▶ Nie wkładać do pojemnika miksera żadnych przedmiotów poza dołączonym popychaczem, np. noża lub łyżki.
- ▶ Pojemnik miksera nie powinien być wystawiany na działanie temperatur powyżej 80 °C.

## 3 Ochrona środowiska i oszczędność

### 3.1 Usuwanie opakowania

Materiały opakowaniowe są przyjazne dla środowiska i nadają się do recyklingu.

- ▶ Poszczególne elementy utylizować zgodnie z rodzajem materiału.

## 4 Rozpakowanie i sprawdzenie

Tutaj podane są informacje o tym, co musisz wziąć pod uwagę podczas rozpakowywania.

### 4.1 Rozpakowywanie urządzenia i jego części

1. Wyjąć urządzenie z opakowania.
2. Wyjąć z opakowania i przygotować wszystkie pozostałe części i dodatkowe dokumenty.
3. Usunąć opakowanie.
4. Usunąć naklejki i folie.

### 4.2 Zakres dostawy

Po rozpakowaniu należy sprawdzić wszystkie części pod kątem ewentualnych uszkodzeń podczas transportu.

→ Rys. 1

<b>A</b>	Korpus urządzenia
<b>B</b>	Pojemnik do miksowania
<b>C</b>	Pokrywa i miarka
<b>D</b>	Popychacz
<b>E</b>	Pojemnik "na wynos" z wkładką tnącą <sup>1</sup>
<b>F</b>	Pokrywa z uszczelką i zamykanym otworem do picia <sup>1</sup>
<b>G</b>	Instrukcja obsługi

<sup>1</sup> Zależnie od wyposażenia urządzenia

### 4.3 Ustawianie urządzenia

1. Postawić urządzenie na stabilnej, poziomej, czystej i równej powierzchni.
2. Ustawić kabel zasilający na odpowiednią długość.
  - Aby skrócić kabel, wsunąć go częściowo do schowka na kabel.
  - Aby ponownie przedłużyć kabel, wysunąć go ze schowka na kabel.

- Nie podłączać wtyczki do gniazda sieciowego.

## 5 Poznawanie urządzenia

### 5.1 Urządzenie

W tym miejscu można znaleźć przegląd części urządzenia.

→ Rys. 2

1	Korpus urządzenia
2	Przełącznik obrotowy
3	Pojemnik miksera
4	Podziałka
5	Pokrywa z otworem do napełniania
6	Miarka
7	Popychacz
8	Pokrywa z zamykanym otworem do picia <sup>1</sup>
9	Uszczelka <sup>1</sup>
10	Pojemnik "na wynos" <sup>1</sup>
11	Wkładka tnąca pojemnika "na wynos" <sup>1</sup>
12	Schówek na elektryczny przewód zasilający

<sup>1</sup> Zależnie od wyposażenia urządzenia

**Uwaga:** Jeżeli element wyposażenia nie należy do zakresu dostawy, można go zamówić za pośrednictwem serwisu.

### 5.2 Symbole

W tym miejscu można znaleźć przegląd symboli znajdujących się na urządzeniu.

Symbol	Objaśnienie
	Oznaczenia pozycji
	Otworzyć blokadę.
	Zamknąć blokadę.
	Nigdy nie narażać pojemnika miksera na działanie temperatur wyższych niż 80°C.

### 5.3 Przełącznik obrotowy

Przełącznik obrotowy służy do włączania i wyłączenia urządzenia i wybierania prędkości.

Symbol	Opis
0	Wyłączyć urządzenie.
on	Włączanie urządzenia.
min	Najniższa prędkość: emulgowanie i przetwarzanie artykułów spożywczych, które nie powinny być zmiksowane zbyt drobno.
max	Najwyższa prędkość: miksowanie, miksowanie na puree i spienianie artykułów spożywczych.
pulse	Działanie chwilowe: najwyższa prędkość tak długo, jak długo przełącznik obrotowy znajduje się w tej pozycji.

**Wskazówka:** Prędkość można ustawić płynnie w przedziale od **min** do **max**.

### 5.4 Panel obsługi

Panel obsługi umożliwia korzystanie z określonych funkcji urządzenia. Na panelu obsługi świecą tylko programy, które są przystosowane do używanej przystawki.



**Uwaga:** Jeśli wyświetlacz dotykowy jest mokry lub brudny, może to ograniczyć jego funkcjonalność.

→ Rys. **3**

## **1** Przyciski programowe

### 5.5 Tryb czuwania

Gdy przełącznik obrotowy jest ustawiony w pozycji **on**, ale urządzenie nie jest obsługiwane, po upływie 10 min urządzenie przechodzi w tryb czuwania. W trybie czuwania panel obsługi nie jest podświetlony. Każda obsługa urządzenia, np. dotknięcie panelu obsługi, obrócenie przełącznika obrotowego czy otwarcie lub zamknięcie pokrywy, przerywa tryb czuwania.

### 5.6 Przyciski programowe

Po włączeniu urządzenia świecą tylko przyciski, które są dostępne dla danej przystawki.

<b>Program</b>	<b>Funkcja</b>
Clean	Wstępne czyszczenie pojemnika miksera.
Smoothie	Przygotowywanie smoothie.
Ice Crush	Rozdrabnianie kostek lodu.
Hot Soup	Przygotowywanie zup.
Shake	Przygotowywanie koktajlów mlecznych i koktajlów proteinowych.
Ice Cream	Przygotowywanie lodów i sorbetów.

#### **Uwagi**

- Do miksowania suszonych owoców, włóknistych artykułów spożywczych i nasion należy używać programu **Smoothie**.

- Podczas wykonywania programu **Hot Soup** składniki rozgrzewają się wskutek miksowania z wysoką prędkością obrotową.

## 5.7 Systemy zabezpieczające

W tym miejscu można znaleźć przegląd systemów bezpieczeństwa urządzenia.

### **Blokada włączenia**

Blokada włączenia uniemożliwia przypadkowe włączenie urządzenia. Urządzenie można włączyć i obsługiwać po prawidłowym nasadzeniu dzbanka miksera.

### **Zabezpieczenie przed przeciążeniem**

Zabezpieczenie przed przeciążeniem zapobiega uszkodzeniu silnika i innych części przez nadmierne obciążenie.

## 6 Podstawowy sposób obsługi

### 6.1 Przygotowywanie pojemnika miksera i urządzenia

1. Przygotować artykuły spożywcze, np. pokroić duże artykuły na kawałki.
2. Ustawić przełącznik obrotowy na **0**.
3. Dzbanek miksera nasadzić na korpus urządzenia i obrócić w kierunku zgodnym z ruchem wskazówek zegara tak, aby się zatrzasnął.

→ Rys. **4**

4. Napełnić artykułami pojemnik miksera.

→ Rys. **5**

Nigdy nie napełniać pojemnika miksera powyżej znacznika 2000 ml.

5. Włożyć miarkę do pokrywy i założyć pokrywę na pojemnik miksera.

→ Rys. **6**

Oznaczenia ▼ i ▲ muszą być skierowane do siebie wzajemnie.

6. Pokrywę obracać w kierunku <img alt="lock icon" data-bbox="425 278 448 298"/>, aż zatrzaśnie się na swoim miejscu.

→ Rys. **7**

Pokrywa musi być całkowicie zamknięta.

7. Podłączyć wtyczkę do gniazda sieciowego.

## 6.2 Korzystanie z funkcji manualnej regulacji prędkości

**Wymaganie:** Pojemnik miksera i urządzenie są przygotowane.

→ "Przygotowywanie pojemnika miksera i urządzenia", Strona 225

1. Ustawić przełącznik obrotowy na on.  
→ Rys. **8**
- ✓ Świeci panel obsługi i urządzenie jest gotowe do pracy.
2. Ustawić przełącznik obrotowy na zalecaną prędkość.  
→ Rys. **9**
3. Przetwarzać składniki do uzyskania żadanego rezultatu.

**Wskazówka:** Aby uniknąć niepożądanego rozgrzewania artykułów spożywczych, należy je przetwarzać krócej lub z niższą prędkością obrotową.

4. W celu zakończenia trybu pracy, ustawić przełącznik obrotowy na 0.

→ Rys. **10**

## 6.3 Używanie włączania chwilowego

**Wymaganie:** Pojemnik miksera i urządzenie są przygotowane.

→ "Przygotowywanie pojemnika miksera i urządzenia", Strona 225

1. Ustawić przełącznik obrotowy na **pulse** i przytrzymać.  
→ Rys. **11**
- ✓ Składniki są mieszane przy najwyższej prędkości obrotowej.
2. Zwolnić przełącznik obrotowy.
- ✓ Przełącznik obrotowy przeskakuje w położenie 0.
- ✓ Przetwarzanie zostaje zatrzymane.

## 6.4 Korzystanie z programów

**Wymaganie:** Pojemnik miksera i urządzenie są przygotowane.

→ "Przygotowywanie pojemnika miksera i urządzenia", Strona 225

1. Ustawić przełącznik obrotowy na on.  
→ Rys. **8**
- ✓ Świeci panel obsługi i urządzenie jest gotowe do pracy.
2. Nacisnąć przycisk żadanego programu.  
→ Rys. **12**
3. Poczekać, aż urządzenie się zatrzyma.
4. W celu zakończenia trybu pracy, ustawić przełącznik obrotowy na 0.  
→ Rys. **10**

**Wskazówka:** Aby wstrzymać wykonywanie programu, nacisnąć przycisk tego programu. Aby kontynuować przetwarzanie, ponownie nacisnąć przycisk programu.

W celu zakończenia programu przed czasem naciskać przycisk wybranego programu przez 3 sekundy, albo ustawić przełącznik obrotowy na 0.

## 6.5 Stosowanie popychacza

1. Wyjąć miarkę i włożyć popychacz w otwór do napełniania.  
→ Rys. **13**
2. Popychać artykuły spożywcze w dół.  
→ Rys. **13**

## 6.6 Dodawanie składników

1. Podczas przetwarzania należy wyjąć miarkę i włączyć składniki przez otwór w pokrywie.  
→ Rys. **14**
2. W celu dodania większej ilości składników podczas przetwarzania, otworzyć pokrywę.
- ✓ Urządzenie przerywa pracę.
3. Włożyć składniki.  
→ Rys. **15**
4. Zamknąć pokrywę i kontynuować przetwarzanie.

W przypadku manualnego ustawienia prędkości urządzenie automatycznie kontynuuje przetwarzanie. Aby kontynuować przetwarzanie w czasie korzystania z programu, nacisnąć przycisk tego programu.

## 6.7 Opróżnianie dzbanka miksera

**Wymaganie:** Urządzenie jest wyłączone.

1. Obrócić dzbanek miksera w kierunku przeciwnym do ruchu wskazówek zegara i zdjąć z korpusu urządzenia.  
→ Rys. **16**
2. Aby wykorzystać wszystkie przygotowane produkty, należy zdjąć pokrywę.  
→ Rys. **17**

## 6.8 Przetwarzanie produktów za pomocą pojemnika "na wynos"

1. Przygotować produkty spożywcze. Na przykład pokroić duże produkty na kawałki.
2. Umieścić produkty w pojemniku "na wynos".  
→ Rys. **18**  
Nie przekraczać minimalnych ani maksymalnych ilości przetwarzanych artykułów.
3. Nasadzić wkładkę tnącą pojemnika "na wynos" na pojemnik.  
→ Rys. **19**
4. Dobrze przykręcić wkładkę tnącą do pojemnika "na wynos".  
→ Rys. **20**
  - Oznaczenia ▼ i ▲ muszą się znaleźć naprzeciwko siebie.
  - Wkładkę tnącą pojemnika "na wynos" można połączyć z korpusem urządzenia wyłącznie z wkręconym do końca pojemnikiem "na wynos".
5. Ustawić przełącznik obrotowy na 0.
6. Obrócić pojemnik "na wynos" do góry dnem.  
→ Rys. **21**

7. Wkładkę tnącą pojemnika "na wynos" nasadzić na korpus urządzenia i obrócić w kierunku zgodnym z ruchem wskazówek zegara tak, aby się zatrzasnęła.  
→ Rys. **21**
8. Podłączyć wtyczkę do gniazda sieciowego.
9. Ustawić przełącznik obrotowy na zalecaną prędkość albo użyć jednego z programów.  
→ Rys. **22**  
→ Rys. **23**
10. Przetwarzać składniki do uzyskaniażądanego rezultatu.
11. W celu zakończenia trybu pracy, ustawić przełącznik obrotowy na 0.  
→ Rys. **24**

## 6.9 Zakładanie pokrywy na pojemniku na wynos

**Wymaganie:** Urządzenie jest wyłączone.

1. Obrócić pojemnik "na wynos" w kierunku przeciwnym do ruchu wskazówek zegara i zdjąć z korpusu urządzenia.  
→ Rys. **25**
2. Odwrócić pojemnik "na wynos" i odkręcić wkładkę tnącą.  
→ Rys. **25**
3. Założyć uszczelkę na pokrywę.  
→ Rys. **26**
4. Zamknąć otwór do picia w pokrywie.  
→ Rys. **26**
5. Przykręcić pokrywę do pojemnika "na wynos".  
→ Rys. **26**

---

## 7 Czyszczenie i pielęgnacja

Aby urządzenie długo zachowało sprawność, należy je starannie czyścić i pielęgnować.

### 7.1 Środki czyszczące

W tym miejscu są podane środki czyszczące nadające się do czyszczenia urządzenia.

#### **UWAGA!**

Niewłaściwe środki czyszczące lub nieprawidłowe czyszczenie mogą spowodować uszkodzenie urządzenia.

- ▶ Nie używać środków czyszczących zawierających alkohol lub spirytus.
- ▶ Nie używać ostrych, spiczastych czy metalowych przedmiotów.
- ▶ Nie stosować szorstkich ściereczek ani środków do szorowania.

### 7.2 Przegląd procesu czyszczenia

Po użyciu od razu czyścić wszystkie części, aby nie dopuścić do zasychania resztek składników.

#### **UWAGA!**

Mycie w zmywarce do naczyń może uszkodzić niektóre części.

- ▶ W zmywarce do naczyń należy myć tylko przystosowane do tego celu części.
- ▶ Używać tylko programów, które nie podgrzewają wody do temperatury przewyższającej 60°C.
- ▶ Nie zaciskać plastikowych części w zmywarce.

Wyczyścić poszczególne części zgodnie z opisem podanym w tabeli.

→ Rys. **27**

### 7.3 Używanie programu czyszczenia

Za pomocą programu czyszczenia można przeprowadzić czyszczenie wstępne dzbanka miksera oraz wkładki tnącej.

1. Zastosować się do instrukcji czyszczenia podanej w tabeli.  
→ Rys. **28**
2. Zutyliizować roztwór czyszczący.
- ✓ Największe resztki jedzenia są usunięte.
3. Wyczyścić elementy.

### 7.4 Przygotowania do czyszczenia

Przed rozpoczęciem czyszczenia oddzielić od siebie zmontowane części.

#### UWAGA!

Nieprawidłowe używanie urządzenia może spowodować uszkodzenie ostrz albo podłoża.

- ▶ Nigdy nie odkładać wkładki tnącej nożami skierowanymi w dół.

→ Rys. **29** - **29**

## 8 Przykłady zastosowań

Stosować się ściśle do podanych w tabelach maksymalnych ilości i czasów przetwarzania. Przetwarzając ilości maksymalne należy wykorzystywać maksymalny zalecany czas przetwarzania.

→ Rys. **30**

→ Rys. **31**

→ Rys. **32**

#### Uwaga

Ograniczenia przetwarzania w mikserze:

- Miksowanie past takich jak masło z orzeszków ziemnych, masło z orzechów kokosowych czy pasty z orzechów jest możliwe jedynie przy użyciu zatyczki.

- Przygotowywanie majonezu jest możliwe tylko z użyciem 2 pełnych jaj.
- Produkty spożywcze o konsystencji stałej mieszać zawsze z odpowiednią ilością płynu.
- Przed miksowaniem wymieszać produkty spożywcze w proszku z wystarczającą ilością płynu lub całkowicie rozpuścić się w płynie. Produkty w proszku to np. cukier puder, kakao w proszku, prażona soja, mąka, białko w proszku.

#### Bakława

- 1000 g orzechów włoskich, posiekanych
- 1 ½ łyżki cynamonu
- 6 łyżek cukru
- 350 g masła
- 1500 g ciasta filo
- 1250 g cukru
- 1000 ml wody

#### Syrup cukrowy:

- Umieścić 1250 g cukru w pojemniku miksera.
- Miksować cukier przez 15 sekund/sekund na poziomie **max**.
- Dodać wodę i miksować przez 5 sekund/sekund na poziomie **max**.

### Przygotowanie:

- Zmiksować posiekane orzechy włoskie z 6 łyżkami cukru i 1 łyżką cynamonu.
- Roztopić masło.
- Wysmarować roztopionym masłem formę do pieczenia o rozmiarach 33 x 40 cm.
- Aby uzyskać stabilne podłoże, ułożyć 8 warstw ciasta filo jedna na drugiej, smarując je między sobą masłem.
- Pokryć je 1/5 mieszanki orzechowej.
- Przykryć 2 warstwami ciasta filo, smarując każdą warstwę masłem i układając na niej mieszankę orzechową.
- Powtórzyć tę czynność kilka razy, aby zużyć całość mieszanki orzechowej.
- Przykryć kolejnymi 4 warstwami ciasta filo, smarując każdą warstwę masłem i układając na niej mieszankę orzechową.
- Pociąć płat białawy do dna formy w romby lub kwadraty.
- Piec 10 minut przy 200 °C, a następnie przez 80 minut przy 150 °C, aż biaława nabierze złotożółtego koloru i stanie się chrupiąca.
- Wyjąć białawę z piekarnika i od razu oblać **syropem cukrowym**.
- Przed podaniem ostudzić.

---

## 8.1 Pobieranie dodatkowych przepisów

- ▶ W celu pobrania z Internetu dodatkowych przepisów zeskanować pokazany niżej kod QR.



## 9 Usuwanie usterek

Mniejsze usterek urządzenia można usuwać samodzielnie. Przed skontaktowaniem się z serwisem należy się zapoznać z informacjami na temat samodzielnego usuwania usterek. Pozwoli to uniknąć niepotrzebnych kosztów.

### OSTRZEŻENIE

#### Ryzyko porażenia prądem!

Nieprawidłowo przeprowadzone naprawy stanowią poważne zagrożenie.

- ▶ Naprawy urządzenia mogą być wykonywane wyłącznie przez wykwalifikowany personel.
- ▶ Do naprawy urządzenia należy używać wyłącznie oryginalnych części zamiennych.
- ▶ W przypadku uszkodzenia przewodu sieciowego tego urządzenia należy zlecić jego wymianę przez producenta, jego serwis lub przez odpowiednio wykwalifikowaną osobę, co jest koniecznym warunkiem wykluczenia zagrożeń.

Usterka	Przyczyna i rozwiązywanie problemów
Urządzenie nie działa.	<p>Wtyczka przewodu przyłączeniowego nie jest włożona.</p> <ul style="list-style-type: none"> <li>▶ Podłączyć urządzenie do sieci elektrycznej.</li> </ul>
	<p>Wyłączył się bezpiecznik w skrzynce bezpiecznikowej.</p> <ul style="list-style-type: none"> <li>▶ Sprawdzić bezpiecznik w skrzynce bezpiecznikowej.</li> </ul>
	<p>Przerwa w dostawie prądu.</p> <ul style="list-style-type: none"> <li>▶ Sprawdzić, czy działają inne urządzenia i oświetlenie pomieszczenia.</li> </ul>
	<p>Pokrywa lub pojemnik miksera nie są zablokowane albo zostały zdjęte podczas przetwarzania.</p> <ol style="list-style-type: none"> <li>1. Umieścić pojemnik miksera na korpusie urządzenia i obrócić go w kierunku zgodnym z ruchem wskazówek zegara tak, aby się zatrzasnął.</li> <li>2. Obrócić pokrywę w kierunku &lt;img alt="lock icon" data-bbox="695 655 710 670"/&gt; tak, aby się zatrzasnęła.</li> </ol>
	<p>Wkładka tnąca pojemnika "na wynos" nie jest zablokowana.</p> <ul style="list-style-type: none"> <li>▶ Nasadzić pojemnik "na wynos" wraz z wkładką tnącą na korpus urządzenia i obrócić go w kierunku zgodnym z ruchem wskazówek zegara tak, aby się zatrzasnął.</li> </ul>
	<p>Program został przerwany za pomocą przełącznika obrotowego.</p> <ul style="list-style-type: none"> <li>▶ Ustawić przełącznik obrotowy na 0.</li> </ul>

Usterka	Przyczyna i rozwiązywanie problemów
Urządzenie buczy.	<p>Nóż jest zablokowany lub porusza się trudem.</p> <ul style="list-style-type: none"> <li>▶ Ustawić przełącznik obrotowy na 0.</li> <li>▶ Usunąć blokadę.</li> </ul>
Urządzenie wyłącza się podczas pracy.	<p>Za duża ilość składników lub za długi czas przetwarzania.</p> <ul style="list-style-type: none"> <li>▶ Odłączyć urządzenie od zasilania.</li> <li>▶ Ustawić przełącznik obrotowy na 0.</li> <li>▶ Zmniejszyć ilość miksowanych składników.</li> <li>▶ Zaczekać, aż urządzenie ostygnie, co spowoduje dezaktywację systemu zabezpieczającego przed przeciążeniem.</li> </ul>
Program nie włącza się.	<p>Przełącznik obrotowy znajduje się w położeniu on.</p> <ul style="list-style-type: none"> <li>▶ Ustawić przełącznik obrotowy na on.</li> </ul>
Zmontowanego pojemnika na wynos nie da się założyć na korpusie urządzenia.	<p>Pojemnik na wynos jest nieprawidłowo skręcony i zamek bezpieczeństwa uniemożliwia założenie.</p> <ul style="list-style-type: none"> <li>▶ Przykręcić nakładkę tnącą pojemnika "na wynos" do pojemnika, obracając ją w kierunku zgodnym z ruchem wskazówek zegara.</li> <li>✓ Wkładka tnąca pojemnika "na wynos" jest prawidłowo i całkowicie przykręcona do pojemnika.</li> <li>✓ Oznaczenia ▼ i ▲ muszą znaleźć się naprzeciw siebie.</li> </ul>
Pokrywa na pojemniku na wynos jest nieuszczelna.	<p>Brakuje uszczelki w pokrywie.</p> <ul style="list-style-type: none"> <li>▶ Założyć uszczelkę.</li> </ul>



## 10 Transport, przechowywanie i utylizacja

### 10.1 Utylizacja zużytego urządzenia

Przyjazna dla środowiska utylizacja urządzenia pozwala odzyskać wartościowe surowce.

1. Odłączyć wtyczkę przewodu sieciowego od gniazda sieciowego.
2. Przeciąć przewód sieciowy.
3. Urządzenie utylizować zgodnie z przepisami o ochronie środowiska naturalnego.

Informacje o aktualnych możliwościach utylizacji można uzyskać od sprzedawcy lub w urzędzie miasta lub gminy.



To urządzenie jest oznaczone zgodnie z Dyrektywą Europejską 2012/09/UE oraz polską Ustawą z dnia 29 lipca 2005r. „O zużytym sprzęcie elektrycznym i elektronicznym” (Dz.U. z 2005 r. Nr 180, poz. 1495) symbolem przekreślonego kontenera na odpady. Takie oznakowanie informuje, że sprzęt ten, po okresie jego użytkowania nie może być mieszczony łącznie z innymi odpadami pochodzącymi z gospodarstwa domowego. Użytkownik jest zobowiązany do oddania go prowadzącym zbieranie zużytego sprzętu elektrycznego i elektronicznego. Prowadzący zbieranie, w tym lokalne punkty zbior-

ki, sklepy oraz gminne jednostka, tworzą odpowiedni system umożliwiający oddanie tego sprzętu. Właściwe postępowanie ze zużytym sprzętem elektrycznym i elektronicznym przyczynia się do uniknięcia szkodliwych dla zdrowia ludzi i środowiska naturalnego konsekwencji, wynikających z obecności składników niebezpiecznych oraz niewłaściwego składowania i przetwarzania takiego sprzętu.

## 11 Serwis

Istotne z punktu widzenia funkcjonalności oryginalne części zamienne zgodne z odpowiednim zarządzeniem w sprawie ekoprojektu dostępne są w naszym serwisie przez okres co najmniej 7 lat od daty wprowadzenia urządzenia na rynek na terenie Europejskiego Obszaru Gospodarczego.

**Uwaga:** W ramach warunków gwarancji producenckiej usługi serwisu są nieodpłatne.

Dokładne informacje na temat okresu i warunków gwarancji można uzyskać od naszego serwisu, od sprzedawcy urządzenia lub na naszej stronie internetowej.

Kontaktując się z serwisem należy podać numer produktu (E-Nr.) i numer fabryczny (FD) urządzenia. Dane kontaktowe serwisu można znaleźć tutaj lub w dołączonym wykazie punktów serwisowych albo na naszej stronie internetowej.

## **11.1 Numer produktu (E-Nr) i numer fabryczny (FD)**

Numer produktu (E-Nr) i numer fabryczny (FD) znajdują się na tabliczce znamionowej urządzenia.

Dane urządzenia i numer telefonu serwisu można zanotować oddzielnie, aby zapewnić sobie do nich szybki dostęp.

**Для отримання додаткової інформації зверніться до Цифрового посібника користувача.**



## **Вміст**

<b>1 Безпека .....</b>	<b>236</b>	6.4 Використання програми.....	243
1.1 Загальні вказівки .....	236	6.5 Використання штовхача.....	244
1.2 Використання за призначенням .....	236	6.6 Додавання інгредієнтів .....	244
1.3 Обмеження кола користувачів .....	237	6.7 Спорожнення чаші блендера.....	244
1.4 Правила техніки безпеки .....	237	6.8 Підготовка продуктів з переносною чашею блендера.....	244
<b>2 Як уникнути матеріальних збитків.....</b>	<b>240</b>	6.9 Встановлення кришки на чашу блендера To-Go .....	245
<b>3 Охорона довкілля й екологічне користування.....</b>	<b>240</b>	<b>7 Чистення та догляд .....</b>	<b>245</b>
3.1 Утилізація упаковки .....	240	7.1 Чистильні засоби.....	245
<b>4 Розпаковування й перевірка .....</b>	<b>240</b>	7.2 Огляд чистення.....	245
4.1 Розпаковування приладу й деталей .....	240	7.3 Використання програми очищення .....	245
4.2 Комплект поставки .....	240	7.4 Підготовка до чистення.....	246
4.3 Установлення приладу.....	240	<b>8 Приклади застосування.....</b>	<b>246</b>
<b>5 Знайомство.....</b>	<b>241</b>	8.1 Додаткові рецепти .....	247
5.1 Прилад .....	241	<b>9 Усунення несправностей.....</b>	<b>248</b>
5.2 Символи.....	241	<b>10 Транспортування, зберігання й утилізація.....</b>	<b>250</b>
5.3 Поворотний перемикач .....	241	10.1 Утилізація старих приладів .....	250
5.4 Панель керування .....	241	<b>11 Сервісні центри .....</b>	<b>250</b>
5.5 Режим очікування .....	242	11.1 Номер виробу (E-Nr.) і заводський номер (FD).....	250
5.6 Кнопки вибору програм .....	242		
5.7 Системи безпеки .....	242		
<b>6 Основні відомості про користування .....</b>	<b>242</b>		
6.1 Підготовка чаші блендера й приладу.....	242		
6.2 Використання ручного регулятора швидкості .....	243		
6.3 Застосування моментального ввімкнення.....	243		



## 1 Безпека

Дотримуйтеся наступних правил техніки безпеки.

### 1.1 Загальні вказівки

- Будь ласка, уважно прочитайте цю інструкцію.
- Збережіть інструкцію й інформацію про прилад для пізнішого користування або для наступного власника приладу.
- Не підключайте прилад, якщо його пошкоджено під час транспортування.

### 1.2 Використання за призначенням

Користуйтеся приладом лише за таких умов:

- з оригінальним приладдям.
- Для переробки у блендері та приготування пюре.
- для приготування пюре та розігрівання інгредієнтів для супів.
- щоб готувати млинцеве тісто, сорбети, бутербродні маси, соуси й морозиво.
- для подрібнювання кубиків льоду.
- під наглядом.
- для обробки продуктів у кількості і з тривалістю, звичайними для домашнього господарства.
- у приватних домогосподарствах і в закритих приміщеннях побутового призначення за кімнатної температури.
- на висоті щонайбільше 2000 м над рівнем моря.

Від'єднуйте прилад від електромережі, коли ви:

- не використовуєте прилад.
- залишаєте прилад без нагляду.
- збираєте прилад.
- розбираєте прилад.
- чистите прилад.
- наближаєтеся до деталей, що обертаються.
- зіткнулися з несправністю.

### 1.3 Обмеження кола користувачів

Особи з фізичними, сенсорними або ментальними вадами або особи, яким бракує знань та досвіду, можуть користуватися приладом лише під наглядом або якщо вони пройшли підготовку з безпечного користування приладом та розуміють можливість небезпеки.

Дітям заборонено гратися з приладом.

Дітям заборонено чистити й обслуговувати прилад.

Дітям заборонено користуватися цим приладом. Прилад і кабель живлення слід берегти від дітей.

### 1.4 Правила техніки безпеки

#### **⚠ УВАГА! – Небезпека ураження електричним струмом!**

Пошкоджений прилад або пошкоджений мережний кабель — джерело небезпеки.

- ▶ Ніколи не користуйтеся пошкодженим приладом.
- ▶ Заборонено користуватися приладом, поверхня якого тріснула чи зламалася.
- ▶ Не тягніть за мережний кабель, щоб від'єднати прилад від мережі. Завжди тягніть тільки за мережний штекер мережного кабелю.
- ▶ Якщо прилад або мережний кабель пошкоджений, негайно від'єднайте мережевий штекер розподільного блока або вимкніть запобіжник у розподільному блоці.
- ▶ Зателефонуйте до сервісного центру. → *Стор. 250*

Монтаж, виконаний неналежним чином, може становити небезпеку для користувача.

- ▶ Прилад дозволено підключати до електромережі й експлуатувати лише відповідно до даних, зазначених на заводській таблиці.
- ▶ Забороняється використання приладу в приміщеннях, де електрична мережа не обладнана заземлювальним проводом.

Ремонтні роботи, виконані неналежним чином, можуть скласти небезпеку для користувача.

- ▶ Ремонтувати прилад дозволено тільки фахівцям.

- ▶ Для ремонту приладу дозволяється використовувати лише оригінальні запчастини.
- ▶ Щоб уникнути небезпек, у разі пошкодження кабелю живлення цього приладу його заміну має виконувати виробник, сервісний центр або особа з відповідною кваліфікацією.

Рідина, що витекла, може спричинити ураження електричним струмом.

- ▶ Ніколи не занурюйте ні прилад, ні кабель живлення у воду й не мийте в посудомийній машині.
- ▶ Використовуйте прилад лише в закритих приміщеннях.
- ▶ Бережіть прилад від високої температури й вологи.
- ▶ Не можна чистити прилад за допомогою парового або високотискового приладу.

Пошкоджена ізоляція кабелю живлення — джерело небезпеки.

- ▶ Не допускайте контакту кабелю живлення з гарячими частинами приладу чи іншими джерелами тепла.
- ▶ Не допускайте контакту мережного кабелю з гострими предметами.
- ▶ Не перегинайте, не перетискайте й не переобладнуйте кабель живлення.

### **⚠ УВАГА! – Небезпека пожежі!**

Від високої температури прилад і його деталі можуть загорітися.

- ▶ У жодному разі не ставте прилад на гарячі поверхні або поблизу них.

### **⚠ УВАГА! – Небезпека опіку!**

Гарячі продукти можуть розбризкуватися під час обробки, а з-під кришки може виходити пара.

- ▶ Кількість гарячих або пінистих продуктів не має перевищувати 1800 мл.
- ▶ Обробляючи гарячі продукти, будьте обережні.
- ▶ Не нахилийтеся над приладом.
- ▶ Не оброблюйте гарячі продукти з температурою понад 50 °C у переносній чаші блендера.

- ▶ Потрібна обережність під час заливання гарячих рідин до стаціонарного блендера, зважаючи на можливість виділення гарячої пари.
- ▶ Не оброблюйте гарячі продукти з температурою понад 70 °C у чаші блендера.

### **⚠ УВАГА! – Небезпека травмування!**

Користування приладом з пошкодженими частинами може призводити до травм.

- ▶ Частини, що мають помітні тріщини чи інші пошкодження або ж не тримаються як слід, необхідно замінити оригінальними запчастинами.

Неналежне користування може спричинити травми.

- ▶ Використовуйте прилад тільки в повністю зібраному стані.

### **⚠ УВАГА! – Небезпека порізів!**

В ножа блендера гострі леза.

- ▶ Чистячи і спорожняючи чашу блендера, зважайте на гострі леза.
- ▶ Ніколи не торкайтеся лез голіруч.

### **⚠ УВАГА! – Небезпека удушення!**

Діти можуть натягти пакувальні матеріали собі на голову або загорнутися в них і задихнутися.

- ▶ Бережіть пакувальні матеріали від дітей.
- ▶ Не дозволяйте дітям гратися з пакувальним матеріалом. Діти можуть удихнути чи проковтнути дрібні деталі й унаслідок цього задихнутися.
- ▶ Бережіть дрібні деталі від дітей.
- ▶ Не дозволяйте дітям гратися з дрібними деталями.

### **⚠ УВАГА! – Небезпека шкоди здоров'ю!**

Бруд на поверхнях може бути небезпечний для здоров'я.

- ▶ Виконуйте вказівки з чищення.
- ▶ Поверхні, які контактують з харчовими продуктами, слід чистити перед кожним користуванням.

## 2 Як уникнути матеріальних збитків

### УВАГА!

Неналежне користування може спричинити матеріальну шкоду.

- ▶ Заборонено вмикати порожній прилад.
- ▶ Не перевищуйте максимальну кількість перероблюваного продукту.
- ▶ Ніколи не нагрівайте чашу блендера в мікрохвильовій печі або духовці.
- ▶ Перед використанням перевірте чашу блендера на наявність сторонніх предметів і видаліть їх.
- ▶ Не встромляйте у чашу блендера жодні предмети, окрім доданого штовхача, напр., ножі або ложки.
- ▶ Ніколи не піддавайте чашу міксеру температурі вище 80 °С.

## 3 Охорона довкілля й ощадливе користування

### 3.1 Утилізація упаковки

Пакувальні матеріали екологічно безпечні і можуть використовуватися повторно.

- ▶ Окремі складники потрібно розсортувати й утилізувати роздільно.

## 4 Розпакування й перевірка

Тут ви дізнаєтеся, яких правил слід дотримуватися, розпаковуючи прилад.

### 4.1 Розпакування приладу й деталей

1. Вийміть прилад з упаковки.
2. Вийміть з упаковки й підготуйте всі додаткові деталі й супровідну документацію.
3. Зніміть наявний пакувальний матеріал.
4. Зніміть наявні наклейки та плівки.

### 4.2 Комплект поставки

Після розпакування перевірте, чи комплект повний і чи не пошкодило якісь частини під час транспортування.

→ Мал. 1

<b>A</b>	Основний блок приладу
<b>B</b>	Чаша блендера
<b>C</b>	Кришка та мірна склянка
<b>D</b>	Штовхач
<b>E</b>	Чаша блендера To-Go з ножовою вставкою <sup>1</sup>
<b>F</b>	Кришка з ущільненням та отвором для пиття, що закривається <sup>1</sup>
<b>G</b>	Інструкція з експлуатації

<sup>1</sup> Залежно від комплектації приладу

### 4.3 Установлення приладу

1. Поставте прилад на стійку, рівну, чисту й гладку робочу поверхню.
2. Відрегулюйте кабель живлення на потрібну довжину.
  - Щоб укоротити кабель, частково засуньте його у відсік для зберігання.
  - Щоб знову збільшити довжину кабелю, витягніть кабель з відсіку.



3. Не вставляйте штепсель у розетку.

## 5 Знайомство

### 5.1 Прилад

Тут можна познайомитися зі складниками приладу.

→ Мал. 2

1	Основний блок приладу
2	Поворотний перемикач
3	Чаша блендера
4	Шкала
5	Кришка з завантажувальним отвором
6	Мірна склянка
7	Штовхач
8	Кришка з отвором для пиття, що закривається <sup>1</sup>
9	Ущільнювач <sup>1</sup>
10	Переносна чаша блендера <sup>1</sup>
11	Переносна ріжуча вставка <sup>1</sup>
12	Відсік для зберігання кабелю



<sup>1</sup> Залежно від комплектації приладу

**Зауваження:** Якщо приладдя відсутнє в комплекті, його можна замовити через сервісний центр.

### 5.2 Символи

Тут наведено огляд символів, наявних на приладі.

Символ	Пояснення
	Позначення положення

Символ	Пояснення
	Відкрийте фіксатор.
	Закрийте фіксатор.
 max 80°C	Ніколи не піддавайте чашу блендера температурі понад 80 °C.

### 5.3 Поворотний перемикач

Поворотний перемикач слугує для запуску й зупинення обробки, а також для вибору швидкості.

Сим-вол	Опис
0	Вимкніть прилад.
on	Увімкніть прилад.
min	Найнижча швидкість: емульгація і обробка продуктів, що не потребують надто ретельного змішування.
max	Найвища швидкість: змішування, пюрування та збивання продуктів.
pulse	Моментальне ввімкнення: найвища швидкість, поки поворотний перемикач утримується в цьому положенні.

**Порада:** Швидкість можна плавно регулювати від **min** до **max**.

### 5.4 Панель керування

За допомогою панелі керування можна користуватися певними функціями приладу. На панелі керування підсвічуються лише програми, сумісні з приладдям.

**Зауваження:** Якщо сенсорний дисплей вологий або забруднений, це може негативно вплинути на функціональність.

→ Мал. **3**

---

## **1** Кнопки вибору програм

---

### **5.5 Режим очікування**

Коли поворотний перемикач стоїть у положенні **on** і ви не користуєтесь приладом, за 10 хв прилад переходить у режим очікування. У режимі очікування панель керування не підсвічується.

Будь-яка дія з приладом (наприклад, торкання до панелі керування, повертання поворотного перемикача, відчинення/зачинення кришки) перериває режим очікування.

### **5.6 Кнопки вибору програм**

Після ввімкнення приладу підсвічуються лише кнопки програм, доступні для відповідного приладдя.

<b>Програма</b>	<b>Функція</b>
Clean	Попереднє очищення чаші блендера.
Smoothie	Приготування смузі.
Ice Crush	Подрібнення кубиків льоду.
Hot Soup	Приготування супів.
Shake	Приготування молочних і протеїнових шейків.
Ice Cream	Приготування морозива й сорбету.

#### **Вказівки**

■ Для обробки сухофруктів, волокнистих продуктів або насіння використовуйте програму **Smoothie**.

■ У разі використання програми **Hot Soup** інгредієнти нагріваються під час швидкісного змішування.

### **5.7 Системи безпеки**

Тут наведено огляд систем безпеки приладу.

#### **Захист від увімкнення**

Захист від увімкнення запобігає небажаному ввімкненню приладу. Якщо чаша блендера правильно встановлена, прилад можна увімкнути та використовувати.

#### **Захист від перевантаження**

Захист від перевантаження запобігає пошкодженню двигуна й інших частин через зависоке навантаження.

---

## **6 Основні відомості про користування**

### **6.1 Підготовка чаші блендера й приладу**

1. Підготуйте продукти; наприклад, поріжте великі продукти на шматки.
2. Поверніть перемикач у позицію **0**.
3. Встановіть чашу блендера на основний блок приладу та поверніть за годинниковою стрілкою до фіксації.  
→ Мал. **4**
4. Помістіть продукти в чашу блендера.  
→ Мал. **5**  
Не заповнюйте чашу блендера понад позначку 2000 мл.

5. Вставте в кришку мірну склянку та встановіть кришку на чашу блендера.  
→ Мал. **6**  
Позначки ▼ і ▲ мають розташуватися одна навпроти одної.
6. Поверніть кришку у напрямку <img alt="lock icon" data-bbox="448 188 468 208"/> до фіксації.  
→ Мал. **7**  
Кришка має бути повністю закритою.
7. Вставте штепсельну вилку в розетку.

## 6.2 Використання ручного регулятора швидкості

**Вимога:** Чаша блендера й прилад підготовлені.  
→ "Підготовка чаші блендера й приладу", Стор. 242

1. Поверніть перемикач у позицію **on**.  
→ Мал. **8**
- ✓ Панель керування підсвічується; прилад готовий до роботи.
2. Виберіть рекомендовану швидкість за допомогою поворотного перемикача.  
→ Мал. **9**
3. Обробляйте інгредієнти, доки не буде досягнуто бажаного результату.  
**Порада:** Щоб уникнути небажаного нагрівання продуктів, скоротіть обробку інгредієнтів або знизьте швидкість.
4. Для завершення режиму встановіть перемикач у положення **0**.  
→ Мал. **10**

## 6.3 Застосування ментального ввімкнення

**Вимога:** Чаша блендера й прилад підготовлені.  
→ "Підготовка чаші блендера й приладу", Стор. 242

1. Поверніть перемикач у позицію **pulse** та утримуйте.  
→ Мал. **11**
- ✓ Інгредієнти будуть оброблятися на найвищій швидкості.
2. Відпустіть поворотний перемикач.
- ✓ Перемикач автоматично повернеться в позицію **0**.
- ✓ Обробка зупиниться.

## 6.4 Використання програми

**Вимога:** Чаша блендера й прилад підготовлені.  
→ "Підготовка чаші блендера й приладу", Стор. 242

1. Поверніть перемикач у позицію **on**.  
→ Мал. **8**
- ✓ Панель керування підсвічується; прилад готовий до роботи.
2. Натисніть бажану кнопку програми.  
→ Мал. **12**
3. Зачекайте, поки прилад зупиниться.
4. Для завершення режиму встановіть перемикач у положення **0**.  
→ Мал. **10**

**Порада:** Щоб поставити програму на паузу, натисніть кнопку програми. Щоб відновити обробку, знову натисніть кнопку програми. Щоб зупинити програму дочасно, на 3 секунди натисніть відповідну кнопку програми або поверніть поворотний перемикач у положення 0.

## 6.5 Використання штовхача

1. Вийміть мірну склянку та вставте штовхач у завантажувальний отвір.  
→ Мал. **13**
2. Простовхуйте продукти вниз.  
→ Мал. **13**

## 6.6 Додавання інгредієнтів

1. Під час підготовки вийміть мірну склянку та додайте інгредієнти через отвір у кришці.  
→ Мал. **14**
  2. Щоб додати велику кількість інгредієнтів, відчиніть кришку під час обробки.
- ✓ Прилад призупинить роботу.
3. Завантажте інгредієнти.  
→ Мал. **15**
  4. Зачиніть кришку й відновіть обробку.  
У разі ручного регулювання швидкості прилад відновить обробку автоматично.  
Щоб відновити обробку в разі використання однієї з програм, натисніть відповідну кнопку програми.

## 6.7 Спорожнення чаші блендера

**Вимога:** Прилад зупинився.

1. Поверніть чашу блендера проти годинникової стрілки та вийміть її з основного блоку приладу.  
→ Мал. **16**
2. Щоб дістати оброблені продукти, зніміть кришку.  
→ Мал. **17**

## 6.8 Підготовка продуктів з переносною чашею блендера

1. Підготуйте продукти.  
Наприклад, поріжте великі продукти на шматочки.
2. Помістіть продукти в чашу блендера To-Go.  
→ Мал. **18**  
Зважайте на необхідну мінімальну та максимальну кількість продуктів.
3. Встановіть ножову вставку на чашу блендера To-Go.  
→ Мал. **19**
4. Щільно загвинтіть ножову вставку та чашу блендера To-Go.  
→ Мал. **20**
  - Позначки ▼ і ▲ мають розташуватися одна навпроти одної.
  - Ножову вставку можна приєднати до основного блока приладу лише з повністю загвинченою чашею блендера To-Go.
5. Поверніть перемикач у позицію 0.
6. Переверніть чашу блендера To-Go.  
→ Мал. **21**
7. Встановіть ножову вставку To-Go на основний блок приладу та поверніть за годинниковою стрілкою до фіксації.  
→ Мал. **21**

8. Вставте штепсельну вилку в розетку.
9. Установіть поворотний перемикач на рекомендовану швидкість або скористайтеся програмою.  
→ Мал. **22**  
→ Мал. **23**
10. Обробляйте інгредієнти, доки не буде досягнуто бажаного результату.
11. Для завершення режиму встановіть перемикач у положення 0.  
→ Мал. **24**

## 6.9 Встановлення кришки на чашу блендера To-Go

**Вимога:** Прилад зупинився.

1. Поверніть переносну чашу блендера проти годинникової стрілки та вийміть її з основного блоку приладу.  
→ Мал. **25**
2. Оберніть переносну чашу блендера та відкрутіть переносну ріжучу вставку.  
→ Мал. **25**
3. Вставте ущільнення для кришки.  
→ Мал. **26**
4. Закрийте отвір для пиття на кришці.  
→ Мал. **26**
5. Щільно загвинтіть кришку та переносну чашу блендера.  
→ Мал. **26**

## 7 Чищення та догляд

Щоб прилад працював довго, слід ретельно очистити його й доглядати за ним.

### 7.1 Чистильні засоби

Дізнайтеся, які засоби придатні для чищення приладу.

#### УВАГА!

Невідповідні засоби для очищення або неправильне очищення може призвести до пошкодження приладу.

- ▶ Не використовуйте засоби для очищення, що містять спирт.
- ▶ Не використовуйте загострені або металеві предмети.
- ▶ Не використовуйте жорсткі ганчірки або засоби для очищення.

### 7.2 Огляд чищення

Одразу після користування очистьте всі деталі, щоб залишки не прилипли.

#### УВАГА!

Деякі деталі внаслідок миття в посудомийній машині можуть бути пошкоджені.

- ▶ Мийте в посудомийній машині тільки придатні для цього деталі.
- ▶ Використовуйте тільки ті програми, котрі не нагрівають воду понад 60 °C.
- ▶ Не затискайте пластмасові деталі в посудомийній машині.

Почистьте окремі деталі, як показано в таблиці.

→ Мал. **27**

### 7.3 Використання програми очищення

Завдяки програмі очищення можна очистити чашу блендера та ріжучу вставку.

1. Дотримуйтеся наведених у таблиці інструкцій із чищення.

→ Мал. **28**

- Витріть рідину для очищення.
- ✓ Видалено найбільші залишки продуктів.
- Очистіть деталі.

## 7.4 Підготовка до чищення

Перед чищенням розділіть складені докупи частини.

### УВАГА!

Неналежне поводження може пошкодити леза або опорну поверхню.

- ▶ Не ставте ріжучу вставку лезами вниз.

→ Мал. **29** - **29**

---

## 8 Приклади застосування

Неодмінно зважайте на максимальну кількість і час обробки, указані в таблицях. У разі обробки максимальної кількості дайте приладу попрацювати максимальний рекомендований час.

→ Мал. **30**

→ Мал. **31**

→ Мал. **32**

### Зауваження

Обмеження обробки у блендері:

- Змішування спредів, таких як арахісове масло, кокосове масло або горіхові спреди, можливе лише зі штовхачем.

- Приготування майонезу можливе тільки з 2 цілих яєць.
- Змішайте тверді інгредієнти з достатньою кількістю рідини.
- Перш ніж змішати порошкоподібні інгредієнти, змішайте їх з достатньою кількістю рідини або повністю розчиніть в рідині. До порошкоподібних продуктів належать, наприклад, цукрова пудра, какао-порошок, смажена соя, борошно, білковий порошок.

- 
- Пахлава
- 1000 г волоських горіхів, подрібнених
  - 1 ч. л. кориці
  - 6 с. л. цукру
  - 350 г масла
  - 1500 г тіста філо
  - 1250 г цукру
  - 1000 мл води

### Цукровий сироп:

- Насипте в чашу блендера 1250 г цукру.
- Змішуйте цукор 15 с на швидкості **max**.
- Додайте воду і змішуйте 5 с на швидкості **max**.

### Обробка:

- Змішайте подрібнені волоські горіхи з 6 с. л. цукру і 1 ч. л. кориці.
- Розтопіть масло.
- Змастіть розтопленим маслом форму для випікання 33 x 40 см.
- Щоб отримати стійке денце, складіть стосиком 8 шарів тіста філо, змащуючи кожен шар маслом.

- Змастіть  $\frac{1}{8}$  горіхової суміші.
  - Накрийте 2 шарами тіста філо, змастивши кожен шар маслом, а тоді нанесіть горіхову суміш.
  - Повторюйте, доки не закінчиться горіхова суміш.
  - Накрийте ще 4 шарами тіста філо, змастивши кожен шар маслом.
  - Наріжте пахлаву аж до дна форми ромбами або квадратами.
  - 10 хв випікайте при 200 °С, тоді 80 хв при 150 °С, доки пахлава набуде золотаво-брунатного кольору й стане хрусткою.
  - Вийміть пахлаву з духовки й негайно полийте **цукровим сиропом**.
  - Перш ніж подавати на стіл, дайте охолонути.
- 

## 8.1 Додаткові рецепти

- Щоб отримати додаткові рецепти, зіскануйте цей QR-код.



## 9 Усунення несправностей

Незначні несправності приладу можна усувати власноруч. Перш ніж звертатися до сервісної служби, скористайтеся відомостями про усунення несправностей. Так можна уникнути зайвих витрат.

### УВАГА!

#### **Небезпека ураження електричним струмом!**

Ремонтні роботи, виконані неналежним чином, можуть скласти небезпеку для користувача.

- ▶ Ремонтувати прилад дозволено тільки фахівцям.
- ▶ Для ремонту приладу дозволяється використовувати лише оригінальні запчастини.
- ▶ Щоб уникнути небезпек, у разі пошкодження кабелю живлення цього приладу його заміну має виконувати виробник, сервісний центр або особа з відповідною кваліфікацією.

Несправність	Причина та усунення несправностей
Прилад не працює.	Не вставлений штекер мережного кабелю . ▶ Підключіть прилад до електромережі.
	Спрацював запобіжник у розподільному блоці. ▶ Перевірте запобіжник на електричному щиті.
	Зник струм. ▶ Перевірте, чи працює освітлення й інші прилади в приміщенні.
	Кришка або чаша блендера не зафіксована / її знято під час обробки. <b>1.</b> Встановіть чашу блендера на основний блок приладу та поверніть за годинниковою стрілкою до фіксації. <b>2.</b> Поверніть кришку у напрямку <img alt="lock icon" data-bbox="718 651 733 666"/> до фіксації.
	Ножова вставка To-Go не зафіксована. ▶ Встановіть переносну чашу блендера з переносною ріжучою вставкою на основний блок приладу та поверніть за годинниковою стрілкою до фіксації.
	Програма скасована поворотним перемикачем. ▶ Встановіть поворотний перемикач у позицію 0.
Прилад гуде.	Ніж заблокований або застряг. ▶ Встановіть поворотний перемикач у позицію 0. ▶ Усуньте блокування.



Несправність	Причина та усунення несправностей
Прилад вимикається під час використання.	Завелика кількість продуктів або надто довга тривалість обробки. <ul style="list-style-type: none"> <li>▶ Відключіть прилад від мережі живлення.</li> <li>▶ Встановіть поворотний перемикач у позицію 0.</li> <li>▶ Зменште кількість оброблюваних продуктів.</li> <li>▶ Дайте приладу охолонути, щоб деактивувати захист від перевантаження.</li> </ul>
Програма не запускається.	Поворотний вимикач не стоїть <b>on</b> . <ul style="list-style-type: none"> <li>▶ Встановіть поворотний перемикач у позицію <b>on</b>.</li> </ul>
Зібрану чашу блендера To-Go неможливо розмістити на основному блоці пристрою.	Ножова вставка To-Go неправильно пригвинчена, а запобіжний замок не дозволяє її приєднати. <ul style="list-style-type: none"> <li>▶ Пригвинтіть ножову вставку в блендері To-Go, повертаючи її за годинниковою стрілкою.</li> <li>✓ Ножова вставка та чаша блендера To-Go повністю та щільно загвинчені.</li> <li>✓ Позначка ▼ має розташуватися навпроти позначки ▲.</li> </ul>
Кришка чаші блендера To-Go негерметична.	У кришці відсутнє ущільнення. <ul style="list-style-type: none"> <li>▶ Вставте ущільнення.</li> </ul>

---

## 10 Транспортування, зберігання й утилізація

### 10.1 Утилізація старих приладів

Екологічна утилізація дає змогу повторно використовувати цінну сировину.

1. Витягніть штепсельну вилку кабелю живлення.
2. Переріжте кабель живлення.
3. Утилізуйте прилад екологічним способом.

Інформацію щодо актуальних способів утилізації можна отримати у продавця приладу або органів місцевого самоврядування.



Цей прилад маркіровано згідно положень європейської Директиви 2012/19/EU стосовно електронних та електроприладів, що були у використанні (waste electrical and electronic equipment - WEEE). Директивою визначаються можливості, які є дійсними у межах Європейського союзу, щодо прийняття назад та утилізації бувших у використанні приладів.

---

нашій сервісній службі впродовж щонайменше 7 років з моменту виходу приладу на ринок Європейського економічного простору.

**Зауваження:** Робота сервісного центру в гарантійних випадках безкоштовна.

Докладніші відомості про термін і умови гарантії у вашій країні можна отримати в сервісній службі, у дилера й на нашому сайті.

Звертаючись до сервісного центру, назвіть номер виробу (E-Nr.) і заводський номер (FD) приладу. Виробник: "БСХ Хаузгерете ГмБХ" вул. Карл-Вері-Штрассе, 34, м. Мюнхен, 81739, Німеччина  
Імпортер: ТОВ "БСХ Побутова Техніка", 03124, м.Київ, вул.Волноваська, 10/14 корп.Б, Україна

Контактні дані сервісного центру можна знайти в долученому довіднику або на нашому сайті.

### 11.1 Номер виробу (E-Nr.) і заводський номер (FD)

Номер виробу (E-Nr.) і заводський номер (FD) приладу наведено на заводській табличці.

Щоб мати змогу швидко знайти відомості про прилад і телефонний номер сервісного центру, ці дані можна записати.

---

## 11 Сервісні центри

Важливі для безпеки оригінальні запасні частини, що відповідають Директиві ЄС щодо екологічного проектування, можна придбати в

Для получения дополнительной информации см.  
Цифровое руководство пользователя.



## Содержание

<b>1 Безопасность.....</b>	<b>252</b>	6.6 Добавление ингредиентов .....	261
1.1 Общие указания .....	252	6.7 Опорожнение чаши блендера ...	261
1.2 Использование по назначению..	252	6.8 Переработка продуктов в ста-	
1.3 Ограничение круга пользова-		кране To-Go .....	261
1.4 Указания по технике безопас-	253	6.9 Закройте стакан To-Go крыш-	
ности .....	253	кой .....	262
<b>2 Предотвращение материаль-</b>	<b>257</b>	<b>7 Очистка и уход .....</b>	<b>262</b>
<b>ного ущерба .....</b>	<b>257</b>	7.1 Чистящие средства .....	262
<b>3 Защита окружающей среды и</b>	<b>257</b>	7.2 Обзор очистки .....	262
<b>экономию .....</b>	<b>257</b>	7.3 Использование программы	
3.1 Утилизация упаковки.....	257	очистки .....	263
<b>4 Распаковывание и контроль.....</b>	<b>257</b>	7.4 Подготовка к очистке .....	263
4.1 Распаковывание прибора и его		<b>8 Примеры использования .....</b>	<b>263</b>
частей .....	257	8.1 Запрос других рецептов .....	264
4.2 Комплект поставки .....	257	<b>9 Устранение неисправностей .....</b>	<b>265</b>
4.3 Установка прибора .....	257	<b>10 Транспортировка, хранение и</b>	
<b>5 Знакомство с прибором.....</b>	<b>258</b>	<b>   утилизация.....</b>	<b>267</b>
5.1 Прибор .....	258	10.1 Утилизация старого бытового	
5.2 Символы .....	258	прибора .....	267
5.3 Поворотный переключатель .....	258	<b>11 Сервисная служба .....</b>	<b>267</b>
5.4 Панель управления.....	258	11.1 Номер изделия (E-Nr.) и за-	
5.5 Режим ожидания.....	259	водской номер (FD) .....	267
5.6 Кнопки выбора программ .....	259		
5.7 Системы безопасности .....	259		
<b>6 Стандартное управление.....</b>	<b>259</b>		
6.1 Подготовка чаши блендера и			
прибора .....	259		
6.2 Использование ручной уста-			
новки скорости .....	260		
6.3 Использование моментального			
включения.....	260		
6.4 Использование программ .....	260		
6.5 Пользование толкателем .....	261		



## 1 Безопасность

Соблюдайте следующие указания по технике безопасности.

### 1.1 Общие указания

- Внимательно прочитайте данное руководство.
- Сохраните инструкцию и информацию о приборе для дальнейшего использования или для передачи следующему владельцу.
- В случае обнаружения повреждений, связанных с транспортировкой, не подключайте прибор.

### 1.2 Использование по назначению

Используйте прибор только:

- с оригинальными принадлежностями;
- для смешивания в блендере и приготовления пюре.
- для приготовления пюре и нагрева ингредиентов супов.
- для приготовления теста для блинчиков, сорбетов, намазок, соусов и мороженого;
- для измельчения кубиков льда.
- под присмотром;
- для переработки количества продуктов и времени обработки, характерных для домашнего хозяйства;
- в бытовых условиях и в закрытых помещениях домашних хозяйств при комнатной температуре.
- на высоте не более 2000 м над уровнем моря.

Отсоедините прибор от подачи электроэнергии, если вы:

- не используете прибор.
- оставляете прибор без присмотра;
- собираете прибор;
- разбираете прибор;
- очищаете прибор;
- приближаетесь к вращающимся деталям;
- разбираетесь с неполадкой.

### 1.3 Ограничение круга пользователей

Этот прибор могут использовать лица с ограниченными физическими, сенсорными или умственными способностями или не имеющими достаточного опыта или знаний, если они находятся под присмотром или после получения указаний по безопасному использованию прибора и после того, как они осознали опасности, связанные с неправильным использованием.

Детям запрещено играть с прибором.

Очистку и обслуживание прибора запрещается выполнять детям.

Прибор нельзя использовать детям. Не допускайте детей к прибору и его сетевому проводу.

### 1.4 Указания по технике безопасности

#### **⚠ ПРЕДУПРЕЖДЕНИЕ – Опасность поражения электрическим током!**

Поврежденный прибор или поврежденный сетевой кабель являются источником опасности.

- ▶ Категорически запрещается эксплуатировать поврежденный прибор.
- ▶ Категорически запрещается эксплуатация прибора, поверхность которого имеет трещины или повреждена.
- ▶ Запрещается тянуть за сетевой кабель, чтобы отсоединить прибор от сети электропитания. Вынимайте из розетки вилку сетевого кабеля.
- ▶ В случае повреждения прибора или сетевого кабеля немедленно выньте вилку сетевого кабеля из розетки или отключите предохранитель в блоке предохранителей.
- ▶ Обратитесь в сервисную службу. → *Страница 267*

При неквалифицированном монтаже прибор может стать источником опасности.

- ▶ При подключении прибора и его эксплуатации соблюдайте данные, приведенные на фирменной табличке.

При неквалифицированном ремонте прибор может стать источником опасности.

- ▶ Ремонтировать прибор разрешается только квалифицированным специалистом.

- ▶ Для ремонта прибора можно использовать только оригинальные запчасти.
- ▶ Во избежание опасностей замена поврежденного сетевого кабеля данного прибора может быть выполнена только производителем или авторизованной им сервисной службой либо лицом, имеющим аналогичную квалификацию.

Проникшая в прибор влага может стать причиной поражения электотоком.

- ▶ Категорически запрещается погружать прибор в воду или помещать его в посудомоечную машину.
- ▶ Используйте прибор только в закрытом помещении.
- ▶ Не пользуйтесь прибором при слишком высокой температуре или влажности.
- ▶ Не используйте для очистки прибора пароочистители или очистители высокого давления.

Поврежденная изоляция сетевого кабеля является источником опасности.

- ▶ Ни в коем случае не допускайте контакта сетевого кабеля с горячими частями прибора или с источниками тепла.
- ▶ Ни в коем случае не допускайте контакта сетевого кабеля с острыми концами или кромками.
- ▶ Запрещается перегибать, заземлять или переоборудовать сетевой кабель.

### **⚠ ПРЕДУПРЕЖДЕНИЕ – Опасность возгорания!**

При слишком высокой температуре возможно возгорание прибора и насадок.

- ▶ Никогда не ставьте прибор на горячие поверхности или рядом с ними.

### **⚠ ПРЕДУПРЕЖДЕНИЕ – Опасность ошпаривания!**

Горячие продукты могут разбрызгиваться при переработке, а из-под крышки может выходить пар.

- ▶ Количество горячих или пенистых продуктов не должно превышать 1800 мл.
- ▶ При переработке горячих продуктов следует соблюдать осторожность.

- ▶ Не наклоняйтесь над прибором.
- ▶ Не перерабатывайте продукты, температура которых выше 50 °С в стакане To-Go.
- ▶ При заливании в блендер горячих жидкостей следует соблюдать осторожность, так как наружу может вырваться пар.
- ▶ Не перерабатывайте продукты, температура которых выше 70 °С в чаше блендера.

### **⚠ ПРЕДУПРЕЖДЕНИЕ – Опасность травмирования!**

Эксплуатация прибора с поврежденными частями может стать причиной травм.

- ▶ Части прибора с трещинами или другими повреждениями, а также с неплотной посадкой должны быть заменены оригинальными частями.

Некомпетентное использование может стать причиной травм.

- ▶ Прибор можно использовать только в полностью собранном виде.

### **⚠ ПРЕДУПРЕЖДЕНИЕ – Опасность пореза!**

У ножей блендера острые лезвия.

- ▶ При чистке и опорожнении стакана блендера берегитесь острых лезвий.
- ▶ Не трогайте лезвия голыми руками.

### **⚠ ПРЕДУПРЕЖДЕНИЕ – Опасность удушья!**

Дети могут завернуться в упаковочный материал или надеть его себе на голову и задохнуться.

- ▶ Не подпускайте детей к упаковочному материалу.
- ▶ Не позволяйте детям играть с упаковочным материалом.

Дети могут вдохнуть или проглотить мелкие детали, в результате чего задохнуться.

- ▶ Не подпускайте детей к мелким деталям.
- ▶ Не позволяйте детям играть с мелкими деталями.

**⚠ ПРЕДУПРЕЖДЕНИЕ – Риск нанесения вреда здоровью!**

Загрязнения на поверхностях могут представлять опасность для здоровья.

- ▶ Соблюдайте указания по очистке.
- ▶ Поверхности, контактирующие с продуктами питания, следует очищать перед каждым использованием.



## 2 Предотвращение материального ущерба

### ВНИМАНИЕ!

Некомпетентное использование может привести к материальному ущербу.

- ▶ Никогда не включайте прибор в холодную.
- ▶ Не превышайте максимальный перерабатываемый объем.
- ▶ Запрещено использовать стакан блендера в микроволновой печи или духовом шкафу.
- ▶ Перед использованием проверьте, нет ли в стакане блендера посторонних предметов и удалите их при необходимости.
- ▶ Не опускайте в чашу блендера посторонние предметы, такие как нож или ложка, кроме толкателя, входящего в комплект поставки.
- ▶ Никогда не подвергайте стакан блендера воздействию температур более 80 °С.

## 3 Защита окружающей среды и экономия

### 3.1 Утилизация упаковки

Упаковочные материалы экологически безопасны и могут использоваться повторно.

- ▶ Утилизируйте отдельные части, предварительно рассортировав их.

## 4 Распаковывание и контроль

Здесь приводится информация, которую необходимо учесть при распаковывании.

### 4.1 Распаковывание прибора и его частей

1. Выньте прибор из упаковки.
2. Все остальные части и сопроводительную документацию выньте из упаковки и положите рядом.
3. Удалите имеющийся упаковочный материал.
4. Удалите имеющиеся наклейки и пленки.

### 4.2 Комплект поставки

После распаковки проверьте все детали на отсутствие транспортных повреждений, а также комплектность поставки.

→ Рис. 1

<b>A</b>	Основной блок
<b>B</b>	Стакан чоппера
<b>C</b>	Крышка и мерный стаканчик
<b>D</b>	Толкатель
<b>E</b>	Стакан To-Go с ножевой вставкой <sup>1</sup>
<b>F</b>	Крышка с уплотнителем и закрываемым отверстием для питья <sup>1</sup>
<b>G</b>	Инструкция по эксплуатации

<sup>1</sup> В зависимости от комплектации

### 4.3 Установка прибора

1. Устанавливайте прибор на прочную, ровную, чистую и гладкую рабочую поверхность.
2. Установите сетевой кабель на нужную длину.
  - Чтобы уменьшить длину кабеля, продвиньте его в отсек для кабеля.
  - Чтобы снова увеличить длину кабеля, вытяните его из отсека для кабеля.

3. Не вставляйте вилку сетевого шнура в розетку.

## 5 Знакомство с прибором

### 5.1 Прибор

Здесь приведен обзор составных частей прибора.

→ Рис. 2

1	Блок двигателя
2	Поворотный переключатель
3	Стакан блендера
4	Шкала
5	Крышка с загрузочным отверстием
6	Мерный стаканчик
7	Толкатель
8	Крышка с закрываемым отверстием для питья <sup>1</sup>
9	Прокладка <sup>1</sup>
10	Стакан To-Go <sup>1</sup>
11	Ножевая вставка To-Go <sup>1</sup>
12	Отсек для хранения кабеля



<sup>1</sup> В зависимости от комплектации

**Заметка:** Если одна из принадлежностей не входит в комплект поставки, ее можно заказать в сервисной службе.

### 5.2 Символы

Здесь перечислены символы, имеющиеся на приборе.

Символ	Пояснения
	Маркировка положений.

Символ	Пояснения
	Открыть фиксатор.
	Закрыть фиксатор.
	Никогда не подвергайте стакан блендера воздействию температур более 80 °С.

### 5.3 Поворотный переключатель

Поворотным переключателем запускается и останавливается переработка, а также выбирается скорость.

Символ	Описание
0	Выключите прибор.
on	Включение прибора.
min	Минимальная скорость: эмульгирование и переработка продуктов, которые не подлежат интенсивному смешиванию.
max	Максимальная скорость: смешивание, пюрирование и вспенивание.
pulse	Мгновенное включение: максимальная скорость, пока поворотный переключатель удерживается в этом положении.

**Рекомендация:** Вы можете плавно регулировать скорость между ступенями min и max.

### 5.4 Панель управления

Использовать определенные функции прибора можно через панель управления. На панели управления светятся только те программы, которые пригодны для соответствующей принадлежности.

**Заметка:** Если сенсорный дисплей мокрый или грязный, это может привести к ограничениям в его работе.

→ Рис. 3

## 1 Кнопки выбора программ

### 5.5 Режим ожидания

Если поворотный переключатель установлен на **оп** и вы не выполняете действий по обслуживанию прибора, он переходит через 10 мин. в режим ожидания. В режиме ожидания панель управления не подсвечивается.

При любом действии по обслуживанию прибора, например, при касании панели управления, вращении поворотного выключателя либо же при открывании или закрывании крышки режим ожидания завершается.

### 5.6 Кнопки выбора программ

При включении прибора загораются только кнопки программ, доступных для соответствующей принадлежности.

Программа	Функция
Clean	Предварительная очистка чаши блендера.
Smoothie	Приготовление смузи.
Ice Crush	Дробление кубиков льда.
Hot Soup	Приготовление супов.
Shake	Приготовление молочных и протеиновых коктейлей.
Ice Cream	Приготовление мороженого и сорбетов.

#### Примечания

- Для измельчения и смешивания сухофруктов, волокнистых продуктов или семян используйте программу Smoothie.

- При использовании программы Hot Soup в результате измельчения и смешивания на высокой скорости ингредиенты нагреваются.

### 5.7 Системы безопасности

Здесь приводится обзор систем безопасности вашего прибора.

#### Блокировка включения

Блокировка включения препятствует нежелательному включению вашего прибора.

Если блендер установлен правильно, устройство можно включить и использовать.

#### Защита от перегрузки

Защита от перегрузки препятствует повреждению электромотора и других компонентов вследствие слишком высокой нагрузки.

## 6 Стандартное управление

### 6.1 Подготовка чаши блендера и прибора

1. Подготовьте продукты, например, нарежьте крупные продукты на кусочки.
2. Установите поворотный переключатель на **0**.
3. Вставьте чашу блендера в блок двигателя и поверните по часовой стрелке до щелчка.

→ Рис. 4

4. Поместите продукты в стакан блендера.

→ Рис. 5

Ни в коем случае не заполняйте чашу блендера выше отметки в 2000 мл.

5. Вставьте мерный стаканчик в крышку и установите крышку на чашу блендера.

→ Рис. **6**

Метки ▼ и ▲ должны указывать друг на друга.

6. Поворачивайте крышку в направлении <img alt="lock icon" data-bbox="158 203 173 218"/> до щелчка.

→ Рис. **7**

Крышка должна быть полностью закрыта.

7. Вставьте вилку сетевого шнура в розетку.

## 6.2 Использование ручной установки скорости

**Требование:** Чаша блендера и прибор подготовлены.

→ "Подготовка чаши блендера и прибора", Страница 259

1. Установите поворотный переключатель на оп.

→ Рис. **8**

- ✓ Панель управления светится и прибор готов к работе.

2. Установите поворотный переключатель на рекомендуемую скорость.

→ Рис. **9**

3. Перерабатывайте ингредиенты до получения желаемого результата.

**Рекомендация:** Чтобы избежать нежелательного нагревания продуктов, перерабатывайте ингредиенты не так долго или на более низкой скорости.

4. Для завершения режима переведите поворотный переключатель в положение 0.

→ Рис. **10**

## 6.3 Использование моментального включения

**Требование:** Чаша блендера и прибор подготовлены.

→ "Подготовка чаши блендера и прибора", Страница 259

1. Установите поворотный переключатель на **pulse** и удерживайте в этом положении.

→ Рис. **11**

- ✓ Ингредиенты перерабатываются на максимальной скорости.

2. Отпустите поворотный переключатель.

- ✓ Поворотный переключатель возвращается в положение 0.

- ✓ Переработка останавливается.

## 6.4 Использование программ

**Требование:** Чаша блендера и прибор подготовлены.

→ "Подготовка чаши блендера и прибора", Страница 259

1. Установите поворотный переключатель на оп.

→ Рис. **8**

- ✓ Панель управления светится и прибор готов к работе.

2. Нажмите кнопку выбора необходимой программы.

→ Рис. **12**

3. Дождитесь полного завершения работы прибора.

4. Для завершения режима переведите поворотный переключатель в положение 0.

→ Рис. **10**

**Рекомендация:** Чтобы приостановить программу, нажмите кнопку выбора программ. Чтобы продолжить переработку, нажмите кнопку выбора программ еще раз.

Для остановки выполнения программы до ее завершения либо нажмите кнопку выбранной программы на 3 секунды, либо установите поворотный переключатель на 0.

## 6.5 Пользование толкателем

1. Извлеките мерный стаканчик и вставьте толкатель в загрузочное отверстие.

→ Рис. **13**

2. Протолкните продукты вниз.

→ Рис. **13**

## 6.6 Добавление ингредиентов

1. Снимите мерный стаканчик во время переработки и добавьте ингредиенты через отверстие в крышке.

→ Рис. **14**

2. Для добавления ингредиентов в значительном объеме откройте крышку во время переработки.

✓ Прибор прекращает работу.

3. Загрузите ингредиенты.

→ Рис. **15**

4. Закройте крышку и продолжите переработку.

При установке скорости вручную прибор автоматически продолжит переработку.

Чтобы продолжить переработку при использовании программы, нажмите кнопку выбора программ.

## 6.7 Опорожнение чаши блендера

**Требование:** Прибор завершил работу.

1. Поверните чашу блендера против часовой стрелки и снимите ее с блока двигателя.

→ Рис. **16**

2. снимите крышку, чтобы вылить переработанную массу.

→ Рис. **17**

## 6.8 Переработка продуктов в стакане To-Go

1. Подготовьте продукты.

Например, порежьте продукты большего размера на кусочки.

2. Поместите продукты в стакан To-Go.

→ Рис. **18**

Соблюдайте минимальное и максимальное количество перерабатываемых продуктов.

3. Вставьте ножевую вставку To-Go в стакан To-Go.

→ Рис. **19**

4. Надежно зафиксируйте ножевую вставку To-Go и стакане To-Go.

→ Рис. **20**

– Метки ▼ и ▲ должны указывать друг на друга.

– Вы можете подключать ножевую вставку To-Go к основному блоку только с полностью закрученным стаканом To-Go.

5. Установите поворотный переключатель на 0.

6. Переверните стакан To-Go вверх дном.

→ Рис. **21**

7. Вставьте ножевую вставку To-Go в основной блок и поверните по часовой стрелке до щелчка.  
→ Рис. 21
8. Вставьте вилку сетевого шнура в розетку.
9. Установите поворотный переключатель на рекомендуемую скорость или используйте программу.  
→ Рис. 22  
→ Рис. 23
10. Перерабатывайте ингредиенты до получения желаемого результата.
11. Для завершения режима переведите поворотный переключатель в положение 0.  
→ Рис. 24

## 6.9 Закройте стакан To-Go крышкой

**Требование:** Прибор завершил работу.

1. Поверните стакан To-Go против часовой стрелки и снимите его с блока двигателя.  
→ Рис. 25
2. Переверните стакан To-Go и открутите ножевую вставку To-Go.  
→ Рис. 25
3. Установите уплотнитель крышки.  
→ Рис. 26
4. Закройте отверстие для питья на крышке.  
→ Рис. 26
5. Плотно закрутите крышку на стакане To-Go.  
→ Рис. 26

---

## 7 Очистка и уход

Для долговременной исправной работы прибора требуется его тщательная очистка и уход.

### 7.1 Чистящие средства

Ниже указаны чистящие средства, пригодные для вашего прибора.

#### **ВНИМАНИЕ!**

При использовании неподходящих чистящих средств или при неправильной очистке возможно повреждение прибора.

- ▶ Не используйте моющие средства, содержащие алкоголь или спирт.
- ▶ Не используйте металлические и остроконечные предметы, а также предметы с острыми кромками.
- ▶ Не применяйте грубую ткань или абразивные чистящие средства.

### 7.2 Обзор очистки

Сразу после использования очищайте все части прибора, чтобы остатки продуктов не присыхали.

#### **ВНИМАНИЕ!**

Некоторые части прибора при мытье в посудомоечной машине могут быть повреждены.

- ▶ В посудомоечной машине мойте только пригодные для этого части.
- ▶ Используйте только программы, не нагревающие воду выше 60 °C.
- ▶ Не зажимайте пластмассовые части в посудомоечной машине.

Отдельные детали очищаются согласно таблице.

→ Рис. 27

### 7.3 Использование программы очистки

С помощью программы очистки вы можете запустить очистку чаши блендера и ножевой вставки.

1. Следуйте указаниям инструкции по очистке, приведенным в таблице.  
→ Рис. 28
2. Слейте чистящую жидкость.
- ✓ Извлеките самые крупные остатки пищи.
3. Очистите детали прибора.

### 7.4 Подготовка к очистке

Перед очисткой собранные детали следует разъединить.

#### ВНИМАНИЕ!

Некомпетентное обращение может привести к повреждению режущих кромок или поверхности для укладки.

- ▶ Никогда не опускайте ножевую насадку с лезвиями вниз.

→ Рис. 29 - 29

## 8 Примеры использования

Строго соблюдайте указанное в таблицах максимальное количество ингредиентов и время переработки. Если вы перерабатываете максимальный объем продуктов, используйте максимальное рекомендованное время переработки.

→ Рис. 30

→ Рис. 31

→ Рис. 32

#### Заметка

Продукты, не подходящие для переработки в блендере:

- Приготовление спредов, таких как арахисовое масло, кокосовое масло или ореховые пасты, невозможно без толкателя.

- Для приготовления майонеза следует брать 2 целых яйца.
- Добавьте к твердым продуктам достаточное количество жидкости.
- Смешайте порошкообразные продукты с достаточным количеством жидкости или полностью растворите в жидкости. К порошкообразным продуктам относится, например, сахарная пудра, какао-порошок, жареные соевые бобы, мука, протеиновый порошок.

- |         |   |
|---------|---|
| Пахлава | <ul style="list-style-type: none"> <li>■ 1000 г грецких орехов (порубить)</li> <li>■ 1 ч. л. корицы</li> <li>■ 6 ст. л. сахара</li> <li>■ 350 г сливочного масла</li> <li>■ 1500 г теста фило</li> <li>■ 1250 г сахара</li> <li>■ 1000 мл воды</li> </ul> |
|---------|---|

#### Сахарный сироп:

- 1250 г сахара насыпать в чашу блендера.
- Сахар взбивать 15 секунд на ступени **max**.
- Добавить воду и взбивать 5 секунд на ступени **max**.

#### Переработка:

- Рубленые грецкие орехи перемешать с 6 ст. л. сахара и 1 ч. л. корицы.
- Растопить сливочное масло.

- Форму для выпечки размером 33 x 40 см смазать растопленным сливочным маслом.
  - Для получения прочной основы наложить друг на друга 8 слоев теста фило, смазывая их сливочным маслом.
  - Посыпать  $\frac{1}{5}$  частью смеси с грецкими орехами.
  - Накрывать 2-мя слоями теста фило, смазывая каждый слой сливочным маслом, а затем выложить сверху еще часть смеси с грецкими орехами.
  - Повторить процесс несколько раз, пока смесь с грецкими орехами не закончится.
  - Накрывать еще 4-мя слоями теста фило, смазывая каждый слой сливочным маслом.
  - Нарезать пахлаву ромбами или квадратами, доходя до днища формы для выпечки.
  - Выпекать 10 минут при температуре 200 °С, затем 80 минут при 150 °С до золотистого цвета и хрустящего вида.
  - Достать пахлаву из духового шкафа и сразу же полить **сахарным сиропом**.
  - Перед подачей на стол дать остыть.
- 

## 8.1 Запрос других рецептов

- Для запроса других рецептов онлайн сосканируйте следующий QR-код.





## 9 Устранение неисправностей

Вы можете самостоятельно устранить незначительные неисправности вашего прибора. Воспользуйтесь информацией из главы «Устранение неисправностей» перед обращением в сервисную службу. Это позволит избежать дополнительных расходов.

### ПРЕДУПРЕЖДЕНИЕ

#### Опасность поражения электрическим током!

При неквалифицированном ремонте прибор может стать источником опасности.

- ▶ Ремонтировать прибор разрешается только квалифицированным специалистам.
- ▶ Для ремонта прибора можно использовать только оригинальные запчасти.
- ▶ Во избежание опасностей замена поврежденного сетевого кабеля данного прибора может быть выполнена только производителем или авторизованной им сервисной службой либо лицом, имеющим аналогичную квалификацию.

Неисправность	Причина и устранение неисправностей
Прибор не работает.	Вилка сетевого кабеля не вставлена в розетку. ▶ Подключите прибор к электросети.
	Сработал предохранитель в блоке предохранителей. ▶ Проверьте предохранитель в блоке предохранителей.
	Сбой электропитания. ▶ Проверьте, работает ли освещение или другие приборы в помещении.
	Крышка или чаша блендера не зафиксированы или были сняты во время переработки. 1. Вставьте чашу блендера в блок двигателя и поверните по часовой стрелке до щелчка. 2. Поворачивайте крышку в направлении  до щелчка.
Прибор издает гул.	Ножевая вставка To-Go не зафиксирована. ▶ Вставьте стакан To-Go с ножевой вставкой To-Go в блок двигателя и поверните по часовой стрелке до щелчка.
	Выполнение программы было прервано поворотным переключателем. ▶ Установите поворотный переключатель на 0.
	Нож заблокирован или его ход затруднен. ▶ Установите поворотный переключатель на 0. ▶ Снимите блокировку.

Неисправность	Причина и устранение неисправностей
Прибор выключается во время использования.	<p>Слишком большой объем перерабатываемых продуктов или слишком долгое время переработки.</p> <ul style="list-style-type: none"> <li>▶ Отсоедините прибор от сети.</li> <li>▶ Установите поворотный переключатель на 0.</li> <li>▶ Извлеките часть перерабатываемых продуктов.</li> <li>▶ Чтобы деактивировать защиту от перегрузки, необходимо дать прибору остыть.</li> </ul>
Не запускается программа.	<p>Поворотный переключатель стоит не на on.</p> <ul style="list-style-type: none"> <li>▶ Установите поворотный переключатель на on.</li> </ul>
Собранный стакан To-Go невозможно насадить на блок двигателя.	<p>Ножевая вставка To-Go привинчена неправильно, поэтому защитный замок не допускает установку.</p> <ul style="list-style-type: none"> <li>▶ Закрутите ножевую вставку To-Go и стакан To-Go по часовой стрелке.</li> <li>✓ Ножевая вставка To-Go и стакан To-Go полностью закручены и зафиксированы.</li> <li>✓ Метки ▼ и ▲ совмещены.</li> </ul>
Крышка на стакане To-Go негерметична	<p>Уплотнитель крышки отсутствует.</p> <ul style="list-style-type: none"> <li>▶ Установите уплотнитель.</li> </ul>

## 10 Транспортировка, хранение и утилизация

### 10.1 Утилизация старого бытового прибора

Утилизация в соответствии с экологическими нормами обеспечивает возможность вторичного использования ценных сырьевых материалов.

1. Выньте из розетки вилку сетевого кабеля.
2. Обрежьте сетевой кабель прибора.
3. Утилизируйте прибор в соответствии с экологическими нормами.

Сведения о возможных способах утилизации можно получить в специализированном торговом предприятии, а также в районных или городских органах управления.



Данный прибор имеет отметку о соответствии европейским нормам 2012/19/EU утилизации электрических и электронных приборов (waste electrical and electronic equipment - WEEE).

Данные нормы определяют действующие на территории Евросоюза правила возврата и утилизации старых приборов.

## 11 Сервисная служба

Важные для функционирования прибора оригинальные запчасти, соответствующие Директиве ЕС по экологическому проектированию электропотребляющей продукции, вы можете заказать в нашей сервисной службе, как минимум, в течение

7 лет с момента продажи вашего прибора в пределах Европейского экономического пространства.

**Заметка:** При выполнении гарантийных условий производителя работы выполняются сервисной службой бесплатно.

Подробную информацию о гарантийном сроке и условиях гарантии в вашей стране вы можете запросить в нашей сервисной службе, у вашего продавца или найти на нашем сайте.

При обращении в сервисную службу укажите номер изделия (E-Nr.) и заводской номер (FD) прибора.

Адрес и телефон сервисной службы можно найти в прилагаемом перечне сервисных служб или на нашем веб-сайте.

Для доступа к контактам служб клиентского сервиса, вы также можете использовать данный QR код.

<https://www.bosch-home.ru>



Импортер/Организация, принимающая претензии по качеству/ ТОО «BSH Home Appliances (БСХ Хоум Аплайансэс)» Республика Казахстан, г. Алматы, ул. Хаджи Мукана, 22/5, 7 этаж e-mail: [ala-infokz@bshg.com](mailto:ala-infokz@bshg.com) Срок службы устройства – 7 лет. На территории Республики Казахстан, при обнаружении неисправности, звоните в сервисный контакт-центр 5454 (только для мобильных телефонов).

### 11.1 Номер изделия (E-Nr.) и заводской номер (FD)

Номер изделия (E-Nr.) и заводской номер (FD) вы найдете на фирменной табличке своего прибора.

## **ru** Сервисная служба

Чтобы быстро найти данные прибора и номер телефона сервисной службы, вы можете записать эти данные.

# لمزيد من المعلومات ، يرجى الرجوع إلى دليل المستخدم الرقمي.



## فهرس المحتويات

6.5 استخدام الكباس ..... 277	<b>1 الأمان ..... 270</b>
6.6 إضافة المكونات ..... 277	1.1 إرشادات عامة ..... 270
6.7 تفريغ وعاء الخلط ..... 278	1.2 الاستعمال المطابق
6.8 تحضير المواد الغذائية	للتعليمات ..... 270
باستخدام وعاء الخلاط To-Go ... 278	1.3 تقييد دائرة المستخدمين ..... 271
6.9 وضع الغطاء على وعاء الخلط	1.4 إرشادات الأمان ..... 271
المحمول ..... 278	<b>2 تجبّب الأضرار المادية ..... 274</b>
<b>7 التنظيف والعناية ..... 279</b>	<b>3 حماية البيئة والتوفير ..... 274</b>
7.1 مواد التنظيف ..... 279	3.1 التخلص من مواد التغليف ..... 274
7.2 نظرة عامة على التنظيف ..... 279	<b>4 إخراج الجهاز من مواد</b>
7.3 استخدام برنامج التنظيف ..... 279	<b>التغليف وفحصه ..... 274</b>
7.4 التحضير للتنظيف ..... 279	4.1 إخراج الجهاز والأجزاء من مواد
<b>8 أمثلة تطبيقية ..... 280</b>	التغليف ..... 274
8.1 استدعاء وصفات أخرى ..... 281	4.2 مجموعة التجهيزات الموردة ..... 274
<b>9 التغلب على الاختلالات ..... 282</b>	4.3 نصب الجهاز ..... 274
<b>10 النقل والتخزين والتخلص ..... 284</b>	<b>5 التعرف ..... 275</b>
10.1 التخلص من الجهاز القديم ..... 284	5.1 الجهاز ..... 275
<b>11 خدمة العملاء ..... 284</b>	5.2 الرموز ..... 275
11.1 رقم المنتج (E-Nr.) ورقم	5.3 مفتاح دوار ..... 275
الصنع (FD) ..... 284	5.4 لوحة الاستعمال ..... 275
	5.5 وضع الاستعداد ..... 276
	5.6 أضرار البرامج ..... 276
	5.7 أنظمة الأمان والسلامة ..... 276
	<b>6 الاستعمال الأساسي ..... 276</b>
	6.1 تحضير وعاء الخلط والجهاز ..... 276
	6.2 استخدام منظم السرعة
	اليدوي ..... 277
	6.3 استخدام التشغيل اللحظي ..... 277
	6.4 استخدام البرامج ..... 277

## 1 الأمان

احرص على مراعاة إرشادات الأمان التالية.

### 1.1 إرشادات عامة

- اقرأ هذا الدليل بعناية.
- احتفظ بالدليل وبمعلومات المنتج لغرض الاستخدام اللاحق أو لتسليمها إلى المالك التالي.
- لا توصل الجهاز بالكهرباء في حالة وجود أضرار ناتجة عن عملية النقل.

### 1.2 الاستعمال المطابق للتعليمات

- لا تستخدم الجهاز إلا:
  - مع الأجزاء الأصلية.
  - للخلط والهرس.
  - لغرض هرس وتسخين مكونات المساء.
  - لتحضير عجائن الفطائر والشربات والمواد المدهونة والصلصات والمثلجات.
  - لتفتيت مكعبات الثلج.
  - تحت الإشراف.
  - لمعالجة الكميات ولفترات التشغيل المعتادة في الأغراض المنزلية.
  - في المنزل الخاص وفي الأماكن المغلقة من المحيط المنزلي في درجة حرارة الغرفة.
  - حتى ارتفاع يبلغ 2000 م فوق سطح البحر.
- فصل الجهاز من مصدر الإمداد بالتيار الكهربائي، عندما:
  - لا تستخدم الجهاز.
  - لا تراقب الجهاز.
  - تركّب الجهاز.
  - تفكّ الجهاز.
  - تنظّف الجهاز.
  - تقترب من أجزاء دوّارة.
  - تواجه خطرًا ما.

### 1.3 تقييد دائرة المستخدمين

يُسمح باستخدام هذا الجهاز من قِبَل الأشخاص الذين يعانون من نقص في القدرات الجسمانية أو الحسية أو العقلية أو الأشخاص الذين لديهم قصور في الخبرة أو المعرفة شريطة أن يتم مراقبتهم أو توجيههم إلى كيفية الاستخدام الآمن للجهاز مع التأكد من إدراكهم للأخطار المرتبطة بذلك.

لا يجوز للأطفال العبث بالجهاز.

لا يجوز للأطفال تنظيف الجهاز أو إجراء أعمال الصيانة المنوطة بالمستخدم.

لا يُسمح باستخدام الجهاز من قبل أطفال. يجب إبعاد الأطفال عن الجهاز وكابل التوصيل.

### 1.4 إرشادات الأمان

#### ⚠ تحذير - خطر الصعق الكهربائي!

- ◀ أي جهاز متضرر أو كابل كهرباء تالف سوف يشكّل خطرًا.
- ◀ لا تشغّل أبدًا جهازًا متضررًا.
- ◀ لا تشغّل جهازًا ذا سطح مشقوق أو مكسور.
- ◀ لا تشد كابل الكهرباء المتصل بالشبكة كي تفصل الجهاز عن شبكة الكهرباء أبدًا. انزع القابس الكهربائي من كابل الكهرباء دائمًا.
- ◀ إذا كان الجهاز متضررًا أو كابل التوصيل بالشبكة تالفًا، فاسحب على الفور القابس الكهربائي لكابل التيار أو افصل المصهر الموجود في صندوق المصاهر.
- ◀ اتصل بخدمة العملاء. ← صفحة 284
- ◀ تنطوي أعمال التركيب غير السليمة فنيًا على أخطار.
- ◀ لا توصّل الجهاز وتشغّل إلا وفقًا للقيم الموضّحة على لوحة الصنع.
- ◀ تنطوي أعمال الإصلاح غير السليمة فنيًا على أخطار.
- ◀ وحدهم أفراد الطاقم الفنيّ المدربون من أجل ذلك يُسمح لهم بإجراء إصلاحات على الجهاز.
- ◀ لا يُسمح إلا باستخدام قطع الغيار الأصلية لإصلاح الجهاز.
- ◀ إذا كان كابل الكهرباء لهذا الجهاز متضررًا، يجب تغييره من قبل الجهة الصانعة أو مركز خدمة العملاء التابع لها أو من قبل فني مؤهل بشكل مماثل، وذلك لتجنب المخاطر.
- ◀ الرطوبة المتوغلة في الجهاز قد تسبب صدمة كهربائية.
- ◀ لا تغمر الجهاز أو كابل الكهرباء في الماء أو في غسالة الأواني.
- ◀ لا تستخدم الجهاز إلا في أماكن مغلقة.
- ◀ لا تعرّض الجهاز أبدًا للحرارة والرطوبة الشديدين.

- ◀ لا تستخدم أجهزة تنظيف بالضغط العالي أو أجهزة تنظيف البخار، كي تنظف الجهاز.
- أي عزل متضرر لكابل الكهرباء سوف يشكّل خطرًا.
- ◀ لا تقم مطلقًا بوضع وصلة الشبكة في وضع تلامس مع أجزاء ساخنة من الجهاز أو مصادر حرارية.
- ◀ لا تقم مطلقًا بوضع وصلة الشبكة في وضع تلامس مع أسنان مدببة أو حواف حادة.
- ◀ لا تثني أو تسحق أو تغيّر وصلة الشبكة الكهربائية.

### ⚠ تحذير - خطر نشوب حريق!

- السخونة الشديدة يمكن أن تحرق الجهاز والأجزاء الأخرى.
- ◀ لا تضع الجهاز أبدًا على سطح ساخن أو بالقرب منه.

### ⚠ تحذير - خطر الإصابة باكتوات!

- يمكن أن تطلق المواد الغذائية الساخنة رذاذًا عند المعالجة وقد يتسرب بخارٌ من الغطاء.
- ◀ عبئ 1800 مل من المواد الغذائية الساخنة أو المكوّنة للرغوة.
- ◀ تؤخّ الحذر عند معالجة مواد غذائية ساخنة.
- ◀ لا تنحن على الجهاز.
- ◀ لا تقم بتحضير مواد غذائية ساخنة تزيد درجة حرارتها على 50 °م في وعاء الخلاط To-Go.
- ◀ تؤخّ الحذر عند تعبئة سوائل ساخنة في العجانة، إذ قد يتسرب بخارٌ ساخن.
- ◀ لا تقم بتحضير مواد غذائية ساخنة تزيد درجة حرارتها على 70 °م في وعاء الخلاط.

### ⚠ تحذير - خطر الإصابة!

- تشغيل جهاز به أجزاء متضررة يمكن أن يؤدي إلى حدوث إصابات.
- ◀ الأجزاء التي يتضح بها وجود شقوق أو أضرار أخرى مميزة أو أنها غير مركبة بشكلٍ صحيح، استبدلها بقطع غيار أصلية.
- الاستخدام غير المناسب يمكن أن يؤدي إلى إصابات.
- ◀ لا تستخدم الجهاز إلا عند تركيب أجزائه بالكامل.

### ⚠ تحذير - خطر القطع!

- سكين الخلاط بها شفرات حادة.
- ◀ انتبه إلى الشفرات الحادة أثناء تنظيف وعاء الخلاط وتفريغها.
- ◀ لا تلمس الشفرات بيدين مجردتين أبدًا.



**⚠ تحذير - خطر الاختناق!**

يمكن أن يلف الأطفال مواد التغليف فوق رؤوسهم أو ينحسروا بداخلها ويختنقوا.

- ◀ أبعد مواد التغليف عن متناول الأطفال.
- ◀ لا تدع الأطفال يلعبون بمواد التغليف للجهاز.
- يمكن أن يستنشق الأطفال الأجزاء الصغيرة أو يبتلعوها ومن ثم يختنقون.
- ◀ أبعد الأجزاء الصغيرة عن متناول الأطفال.
- ◀ لا تدع الأطفال يلعبون بالأجزاء الصغيرة.

**⚠ تحذير - خطر حدوث أضرار صحية!**

الأوساخ العالقة بالأسطح يمكن أن تشكّل خطرًا على الصحة.

- ◀ احرص على مراعاة إرشادات التنظيف.
- ◀ نظّف الأسطح التي تلامس المواد الغذائية قبل كل استخدام.

4. أزل أي م لصقات أو رقائق عن الجهاز.

## 4.2 مجموعة التجهيزات الموردة

بعد إخراج كافة القطع من أغلفتها تأكد من خلوها من أضرار النقل وعدم نقصان أيِّ منها.

← الشكل 1

A	الجهاز الأساسي
B	وعاء الخلط
C	الغطاء وكوب القياس
D	الكباس
E	وعاء الخلط مع وليجة السكين To-Go <sup>1</sup>
F	الغطاء المزود بإطار إحكام بفتحة للشرب قابلة للغلق <sup>1</sup>
G	دليل الاستعمال

<sup>1</sup> حسب تجهيز الجهاز

## 4.3 نصب الجهاز

1. ضع الجهاز على سطح تشغيل ثابت ومستو ونظيف وناعم.
2. اضبط كابل الشبكة الكهربائية بمقدار الطول المطلوب.
  - لاختزال طول الكابل، ادفع الكابل إلى داخل درج تخزين الكابل.
  - لإطالة طول الكابل مرةً أخرى، اسحب الكابل من درج تخزين الكابل.
3. لا تدخل قابس الجهاز في المقبس.

## 2 تجبُّب الأضرار المادية

تنبيه!

الاستخدام غير المناسب يمكن أن يؤدِّي إلى أضرارٍ مادية.

- ◀ لا تشغِّل أبدًا دون وجود خليط.
- ◀ لا تتجاوز الحد الأقصى لكميات المعالجة.
- ◀ لا تستخدم وعاء الخلط في المايكروويف أو في فرن الطهي.
- ◀ قبل الاستخدام، افحص وعاء الخلط بحثًا عن أجسام غريبة وقم بإزالتها.
- ◀ لا تدخل أيَّ أغراض خارج الكباس المرفق في وعاء الخلط، من قبيل السكاكين أو الملاعق.
- ◀ يحظر نهائيًا تعريض وعاء الخلط لدرجات حرارة أعلى من 80 م°.

## 3 حماية البيئة والتوفير

### 3.1 التخلص من مواد التغليف

كافة مواد التغليف خامة غير ضارة بالبيئة ويمكن إعادة استغلالها.

- ◀ تخلِّص من المكونات المفردة بشكل منفصل حسب نوعها.

## 4 إخراج الجهاز من مواد التغليف وفحصه

ما يجب عليك مراعاته عند إخراج الجهاز من مواد التغليف، تعرفه هنا.

### 4.1 إخراج الجهاز والأجزاء من مواد التغليف

1. أخرج الجهاز من عبوة التغليف.
2. خذ كافة الأجزاء الأخرى والمستندات المرفقة من عبوة التغليف وجهِّزها.
3. انزع مادة التغليف الموجودة.

## 5 التعرّف

## 5.1 الجهاز

تجد هنا نظرة عامة على مكوّنات جهازك.

← الشكل 2

1 الجهاز الأساسي

2 مفتاح دوار

3 وعاء الخلاط

4 التدرّج

5 غطاء ذو فتحة تعبئة

6 كوب القياس

7 الكباس

8 الغطاء المزود بفتحة للشرب قابلة للغلق<sup>1</sup>

9 حلقة إحكام<sup>1</sup>

10 وعاء الخلاط<sup>1</sup> To-Go

11 مجموعة السكين<sup>1</sup> To-Go

12 مبيت الكابل

<sup>1</sup> حسب تجهيز الجهاز

**ملاحظة:** إذا لم يكن أحد المُلحقات موجودًا داخل مجموعة التوريد، يمكنك طلبه عبر خدمة العملاء.

## 5.2 الرموز

تجد هنا نظرة عامة على الرموز الموجودة على جهازك.

الرمز الشرح

▲▼ علامات تحديد الموضع

> 🔒 فتح قفل التأمين.

< 🔒 غلق قفل التأمين.

الشرح الرمز

لا تُعرّض وعاء الخلاط لدرجات حرارة أعلى من 80°م أبدًا.

max 80°C  
🔥

## 5.3 مفتاح دوار

تستطيعُ بواسطة المفتاح الدوار بدء المعالجة وإيقافها واختيار السرعة.

الشرح الرمز

0 أطفئ الجهاز.

on تشغيل الجهاز.

min السرعة الدنيا: استلاب

ومعالجة المواد الغذائية، التي لا يجب خلطها بشدة.

max السرعة القصوى: خلط المواد الغذائية وهرسها وترغيتها.

pulse التبدل اللحظي: السرعة

القصوى، طالما ظل المفتاح الدوار في هذا الموضع.

**نصيحة:** يمكنك ضبط السرعة بين min و max دون تدرّج.

## 5.4 لوحة الاستعمال

تستخدم وظائف مُعيّنة لجهازك عبر لوحة الاستعمال. لا تضيء في نطاق الاستعمال سوى البرامج التي تناسب الملحق.

**ملاحظة:** عندما تكون شاشة اللمس رطبة أو متسخة، يمكن أن يُسبب ذلك تقييدًا للوظيفة.

← الشكل 3

1 أزرار البرامج

## 5.5 وضع الاستعداد

عندما يكون المفتاح الدوار على on وأنت لا تستعمل الجهاز، ينتقل جهازك بعد 10 دقائق إلى وضع الاستعداد. وفي وضع الاستعداد لا تضيء لوحة الاستعمال. ويقطع كل استعمال للجهاز وضع الاستعداد، من قبيل لمس لوحة الاستعمال، أو إدارة المفتاح الدوار، أو فتح الغطاء أو غلقه.

## 5.6 أضرار البرامج

عندما تُشغّل الجهاز، لا تضيء سوى أضرار البرامج المتاحة للملحق المعني.

## 6 الاستعمال الأساسي

### 6.1 تحضير وعاء الخلاط والجهاز

1. حضّر المواد الغذائية، مثلاً قطع المواد الغذائية إلى قطع.
2. اضبط المفتاح الدوار على 0.
3. ضع وعاء الخلاط على الجهاز الأساسي وأدره في اتجاه حركة عقارب الساعة حتى يستقر في مكانه.

← الشكل 4

4. عبّئ المواد الغذائية في وعاء الخلط.

← الشكل 5

- لا تُعبّئ وعاء الخلاط أبداً فوق علامة 2000 مليلتر.
5. أدخل كوب القياس في الغطاء وضع الغطاء على وعاء الخلاط.

← الشكل 6

يجب أن تتحاذى العلامتان ▼ و ▲ معاً.

6. أدر الغطاء في الاتجاه 6 حتى يستقر في مكانه.

← الشكل 7

يجب أن يكون الغطاء مغلقاً بالكامل.

7. قم بتوصيل القابس الكهربائي.

### البرنامج الوظيفة

Clean	التنظيف المسبق لوعاء الخلاط.
Smoothie	إعداد مشروبات سموزي.
Ice Crush	تفتيت مكعبات الثلج.
Hot Soup	تحضير أنواع الحساء.
Shake	إعداد مخفوقات الحليب ومخفوقات البروتين.
Ice Cream	إعداد الأيس كريم والشربات.

### ملاحظات

- استخدم برنامج Smoothie لخلط الثمار الجافة، أو المواد الغذائية ذات الألياف، أو الحبوب.
- تسخن المكوّنات في برنامج Hot Soup بفعل الخلط عالي السرعة.

## 5.7 أنظمة الأمان والسلامة

تجد هنا نظرة عامة على أنظمة الأمان والسلامة لجهازك.

## 6.2 استخدام منظم السرعة اليدوي

**الشرط:** يُجهَّز وعاء الخلاط والجهاز.  
← "تحضير وعاء الخلاط والجهاز"،  
صفحة 276

1. اضبط المفتاح الدوار على on.

← الشكل 8

✓ تضيء لوحة الاستعمال ويكون الجهاز جاهزاً للتشغيل.

2. ضع المفتاح الدوار على السرعة الموصى بها.

← الشكل 9

3. عالج المكوّنات إلى أن يتم الوصول إلى النتيجة المرغوبة.

**نصيحة:** لتجنّب سخونة غير المرغوب فيها للمواد الغذائية، عالج المكوّنات لفترةٍ أقصر أو على سرعةٍ أقل.

4. لإنهاء التشغيل، اضبط المفتاح الدوار على 0.

← الشكل 10

## 6.3 استخدام التشغيل اللحظي

**الشرط:** يُجهَّز وعاء الخلاط والجهاز.  
← "تحضير وعاء الخلاط والجهاز"،  
صفحة 276

1. اضبط المفتاح الدوار على pulse وثبته في هذا الموضع.

← الشكل 11

✓ تُعالج المكوّنات بأعلى سرعة.

2. حرّر المفتاح الدوار.

✓ ينتقل المفتاح الدوار إلى 0.

✓ تتوقف عملية المعالجة.

## 6.4 استخدام البرامج

**الشرط:** يُجهَّز وعاء الخلاط والجهاز.  
← "تحضير وعاء الخلاط والجهاز"،  
صفحة 276

1. اضبط المفتاح الدوار على on.

← الشكل 8

✓ تضيء لوحة الاستعمال ويكون الجهاز جاهزاً للتشغيل.

2. اضغط زر البرنامج المرغوب.

← الشكل 12

3. انتظر حتى يتوقف الجهاز.

4. لإنهاء التشغيل، اضبط المفتاح الدوار على 0.

← الشكل 10

**نصيحة:** كي تُوقف البرنامج مؤقتاً، اضغط على زر البرنامج. كي تستأنف المعالجة، اضغط زر البرنامج مجدداً. كي توقف البرنامج مبكراً، إما أن تضغط زر البرنامج المختار لمدة 3 ثوانٍ أو ضع المفتاح الدوار على 0.

## 6.5 استخدام الكباس

1. أخرج كوب القياس وأدخل الكباس في فتحة التعبئة.

← الشكل 13

2. أزع المواد الغذائية لأسفل.

← الشكل 13

## 6.6 إضافة المكونات

1. أثناء التحضير، أخرج كوب القياس وقم بتعبئة المكونات عبر الفتحة الموجودة بالغطاء.

← الشكل 14

2. لإضافة كميات أكبر من المكوّنات، افتح الغطاء في أثناء عملية المعالجة.

✓ يتوقف الجهاز مؤقتاً.

3. قم بتعبئة المكونات.

← الشكل 15

4. أغلق الغطاء وتابع المعالجة.

يستأنف الجهاز المعالجة تلقائيًا في حالة منظم السرعة اليدوي. كي تستأنف المعالجة في حال استخدام برنامج، اضغط زر البرنامج.

## 6.7 تفريغ وعاء الخلط

**الشرط:** يتوقف الجهاز تمامًا.

1. أدر وعاء الخلاط عكس اتجاه حركة عقارب الساعة، ثم افصله عن الجهاز الأساسي.

← الشكل 16

2. اخلع الغطاء لتعبئة المواد الغذائية المجهزة.

← الشكل 17

## 6.8 تحضير المواد الغذائية باستخدام وعاء الخلاط To-Go

1. قم بتحضير المواد الغذائية.

على سبيل المثال تقطيع المواد الغذائية الكبيرة إلى قطع.

2. قم بتعبئة المواد الغذائية في وعاء الخلط To-Go.

← الشكل 18

يجب مراعاة كميات التحضير الدنيا والقصوى.

3. قم بتركيب وليجة السكين To-Go على وعاء الخلط To-Go.

← الشكل 19

4. أحكم ربط وليجة السكين To-Go ووعاء الخلط To-Go.

← الشكل 20

– يجب أن تتحاذى العلامتان ▼ و ▲ معًا.

– لا يمكنك ربط وليجة السكين To-Go بالجهاز الأساسي إلا مع إحكام ربط وعاء الخلط To-Go تمامًا.

5. اضبط المفتاح الدوار على 0.

6. أدر وعاء الخلط To-Go على الرأس.

← الشكل 21

7. ضع وليجة السكين To-Go على الجهاز الأساسي وأدرها في اتجاه حركة عقارب الساعة حتى تستقر في مكانها.

← الشكل 21

8. قم بتوصيل الفابس الكهربائي.

9. ضع المفتاح الدوار على السرعة الموصى بها أو استخدم برنامجًا.

← الشكل 22

← الشكل 23

10. عالج المكونات إلى أن يتم الوصول إلى النتيجة المرغوبة.

11. لإنهاء التشغيل، اضبط المفتاح الدوار على 0.

← الشكل 24

## 6.9 وضع الغطاء على وعاء الخلط المحمول

**الشرط:** يتوقف الجهاز تمامًا.

1. أدر وعاء الخلاط To-Go عكس اتجاه حركة عقارب الساعة ثم افصله عن الجهاز الأساسي.

← الشكل 25

2. أدر وعاء الخلاط To-Go و قم بفك مجموعة السكين To-Go.

← الشكل 25

3. قم بتركيب إطار إحكام الغطاء.

← الشكل 26

4. أغلق فتحة الشرب الموجودة بالغطاء.

← الشكل 26

5. أحكم ربط الغطاء ووعاء الخلاط To-Go.

← الشكل 26

### تنبيه!

بعض الأجزاء يمكن أن تتضرر عند غسلها في غسالة الأطباق.

◀ لا تنظف إلا الأجزاء المناسبة للغسل في غسالة الأطباق.

◀ اقتصر على استخدام البرامج، التي لا تسخن الماء لأعلى من 60° درجة مئوية.

◀ لا تحصر الأجزاء البلاستيكية في غسالة الأطباق.

نظف الأجزاء المفردة كما هو مبين في الجدول.

← الشكل 27

## 7.3 استخدام برنامج التنظيف

يمكنك إجراء تنظيف أولي لوعاء الخلاط ومجموعة السكين باستخدام برنامج التنظيف.

1. اتبع دليل التنظيف في الجدول.

← الشكل 28

2. تخلص من سائل التنظيف.

✓ تمت إزالة بقايا المواد الغذائية الأكثر صلابة.

3. قم بتنظيف الأجزاء.

## 7.4 التحضير للتنظيف

افصل الأجزاء المرغبة قبل التنظيف.

### تنبيه!

قد يؤدي التعامل غير السليم إلى إتلاف الشفرات أو سطح التخزين.

◀ تجنب خلع مجموعة السكين بينما الشفرات موجهة لأسفل.

← الشكل 29 - 29

## 7 التنظيف والعناية

نظف جهازك واعتني به بدقة، كي يظل قادرًا على أداء وظيفته لمدة طويلة.

### 7.1 مواد التنظيف

تعرف على ماهية المنظفات المناسبة لجهازك.

### تنبيه!

يمكن أن يتضرر الجهاز بفعل مواد التنظيف غير المناسبة أو التنظيف الخاطئ.

◀ لا تستخدم مواد تنظيف محتوية على الكحول أو الإيثانول.

◀ لا تستخدم أي أغراض معدنية حادة أو مدببة.

◀ لا تستخدم أية فوط أو مواد تنظيف خادشة.

### 7.2 نظرة عامة على التنظيف

نظف كافة الأجزاء على الفور بعد الاستخدام، حتى لا تجف البقايا.

## 8 أمثلة تطبيقية

- تحضير المايونيز غير ممكن إلا باستخدام بيضتين كاملتين.
- اخلط المواد الغذائية الصلبة مع كمية كافية من السائل.
- امزج المواد الغذائية البودرة مع كمية كافية من السائل قبل الخلط أو قم بإذبتها في سائل بالكامل.
- المواد الغذائية البودرة، مثل السكر المطحون، مسحوق الكاكاو، فول الصويا المحمص والدقيق ومسحوق البروتين.

التمزم بالضرورة بالكميات القصوى ومدد الإعداد المنصوص عليها في الجداول. عندما تعالج الكمية القصوى، استخدم زمن المعالجة الأقصى الموصى به.

← الشكل 30

← الشكل 31

← الشكل 32

### ملاحظة

- قيود التحضير في الخلاط:
- خلط المواد الدهنية مثل زبدة الفول السوداني أو زبدة جوز الهند أو زبدة الجوز ممكن فقط بواسطة المدك.

بقلاوة

- 1000 ج جوز، مطحون
- 1 ملعقة
- صغيرة قرفة
- 6 ملعقة كبيرة سكر
- 350 ج زبد
- 1500 ج عجين فيلو
- 1250 ج سكر
- 1000 مل ماء

### قطر السكر:

- ضع 1250 ج سكر في وعاء الخلاط.
- اخلط السكر لمدة 15 ثوانٍ على المستوى max.
- أضف الماء واخلط لمدة 5 ثوانٍ على المستوى max.

### المعالجة:

- اخلط الجوز المطحون مع 6 ملعقة كبيرة سكر و 1 ملعقة صغيرة قرفة.
- اصهر الزبد.
- ادهن قالب خبز بمقاس 33 × 40 سم بالزبد الذائب.
- كي تحصل على أرضية مستقرة، رص 8 طبقاتٍ من عجين فيلو الواحدة فوق الأخرى وادهن ما بينها بالزبد.
- انثر 1/8 خليط الجوز.
- غط بطبقتين من عجين فيلو وادهن كل طبقةٍ بالزبد وضع عليها خليط الجوز بعد ذلك.
- كرر العملية عدة مرات، إلى أن يُستهلك خليط الجوز.
- غط بعدد 4 طبقاتٍ أخرى من عجين فيلو وادهن كل طبقةٍ بالزبد.



- قطع البقلاوة إلى مُعَيَّنَاتٍ أو مُرَبَّعَاتٍ حتى قاع قالب الخبز.
- اخبز لمدة 10 دقائق في درجة حرارة 200 °م، ثم لمدة 80 دقائق في درجة حرارة 150 °م، حتى تصبح البقلاوة صفراء ذهبية ومقرمشة.
- أخرج البقلاوة من الفرن واغمرها على الفور بقطر السكر.
- اتركها تبرد قبل التقديم.

## 8.1 استدعاء وصفات أخرى

- ◀ لاستدعاء وصفات أخرى عبر الإنترنت، امسح رمز الاستجابة السريعة التالي ضوئياً.



## 9 التغلب على الاختلالات

يمكنك أن تقوم بنفسك بإصلاح الأعطال البسيطة بجهازك. اقرأ معلومات التغلب على الأعطال قبل الاتصال بخدمة ما بعد البيع. حيث يجنبك ذلك أية تكاليف غير ضرورية.

### ⚠ تحذير

#### خطر الصعق الكهربائي!

- ▶ تنطوي أعمال الإصلاح غير السليمة فنيًا على أخطار.
- ▶ وحدهم أفراد الطاقم الفني المدربون من أجل ذلك يُسمح لهم بإجراء إصلاحات على الجهاز.
- ▶ لا يُسمح إلا باستخدام قطع الغيار الأصلية لإصلاح الجهاز.
- ▶ إذا كان كابل الكهرباء لهذا الجهاز متضررًا، يجب تغييره من قبل الجهة الصانعة أو مركز خدمة العملاء التابع لها أو من قبل فني مؤهل بشكل مماثل، وذلك لتجنب المخاطر.

العطل	السبب والتغلب على الأعطال
الجهاز لا يعمل.	لم يتم إدخال قابس كابل الكهرباء. ▶ وصل الجهاز بشبكة الكهرباء.
	انطلاق مصهر في صندوق المصاهر. ▶ افحص المصهر الكهربائي في صندوق المصاهر.
	الإمداد بالتيار الكهربائي منقطع. ▶ افحص ما إذا كانت إضاءة الغرفة أو الأجهزة الأخرى في الغرفة تعمل.
	الغطاء أو وعاء الخلاط ليسا مُحكمين أو أزيلتا في أثناء المعالجة.
	1. ضع وعاء الخلاط على الجهاز الأساسي وأدره في اتجاه حركة عقارب الساعة حتى يستقر في مكانه. 2. أدر الغطاء في الاتجاه  حتى يستقر في مكانه.
	مجموعة السكين المحمولة ليست محكمة الغلق. ▶ ضع وعاء الخلاط To-Go مع مجموعة السكين To-Go على الجهاز الأساسي وأدره في اتجاه حركة عقارب الساعة حتى يستقر في مكانه.
	تم إلغاء البرنامج باستخدام المفتاح الدوار. ▶ اضبط المفتاح الدوار على 0.
الجهاز يصدر صوت طنين.	تعرضت السكين للإعاقة أو ثقيلة الحركة. ▶ اضبط المفتاح الدوار على 0. ▶ أزل العائق.

العطل	السبب والتغلب على الأعطال
الجهاز يتوقف عن العمل أثناء الاستخدام.	كمية المعالجة كبيرة للغاية أو مدة المعالجة كانت طويلة للغاية. <ul style="list-style-type: none"> <li>◀ افصل الجهاز عن الشبكة الكهربائية.</li> <li>◀ اضبط المفتاح الدوار على 0.</li> <li>◀ قم بتقليل الكمية الجارية تحضيرها.</li> <li>◀ اترك الجهاز يبرد، كي تلغي تفعيل مصهر التأمين ضد التحميل الزائد.</li> </ul>
البرنامج لا يبدأ العمل.	المفتاح الدوار لا يثبت على on. <ul style="list-style-type: none"> <li>◀ اضبط المفتاح الدوار على on.</li> </ul>
لا يمكن وضع وعاء الخلط المحمول الذي تم تجميعه على الجهاز الأساسي.	لم يتم ربط مجموعة السكين المحمولة بشكل صحيح وقفل الأمان يعمل على منع التركيب. <ul style="list-style-type: none"> <li>◀ أحكم ربط وليجة السكين To-Go ووعاء الخلط To-Go بلفة في اتجاه حركة عقارب الساعة.</li> <li>✓ أحكم ربط وليجة السكين To-Go ووعاء الخلط To-Go تمامًا.</li> <li>✓ تتم محاذاة العلامتين ▼ و ▲ معًا.</li> </ul>
الغطاء الموجود على وعاء الخلط المحمول غير محكم الغلق.	إطار الإحكام غير موجود في الغطاء. <ul style="list-style-type: none"> <li>◀ قم بتركيب إطار الإحكام.</li> </ul>

## 11 خدمة العملاء

تحصل على قطع الغيار الأصلية المهمة للوظيفة وفقًا للائحة التصميم البيئي ذات الصلة لدى خدمة العملاء الخاصة بنا لمدة 7 سنوات على الأقل بدءًا من تسويق جهازك داخل المنطقة الاقتصادية الأوروبية.

يمكن الحصول على قطع غيار أصلية ذات صلة بالوظيفة وفقًا لتوجيهات التصميم الإيكولوجي ذات الصلة من خدمة العملاء لمدة 7 سنوات على الأقل من تاريخ استلام العميل للسلعة أو تاريخ تفعيل الضمان للسلع التي تحتاج إلى تركيب أو تشغيل<sup>1</sup>

**ملاحظة:** تكون الاستعانة بخدمة العملاء مجانية في إطار اشتراطات ضمان الجهة الصانعة.

سوف تحصل على معلومات مفصلة حول فترة الضمان وشروطه في بلدك لدى خدمة العملاء الخاصة بنا أو لدى التاجر الذي تتعامل معه أو على موقعنا الإلكتروني.

عندما تتواصل مع خدمة العملاء، سوف تكون بحاجة إلى رقم المنتج (E-Nr.) ورقم الصنع (FD-Nr.) الخاصين بجهازك. تجد بيانات الاتصال بخدمة العملاء في فهرس خدمة العملاء المرفق أو على موقعنا الإلكتروني.

### 11.1 رقم المنتج (E-Nr.) ورقم الصنع (FD)

تجد رقم المنتج (E-Nr.) ورقم الصنع (FD) على لوح الصنع للجهاز. كي تجد بيانات جهازك ورقم هاتف خدمة العملاء مجددًا بسرعة، يمكنك تدوين البيانات.

## 10 النقل والتخزين والتخلص

### 10.1 التخلص من الجهاز القديم

يمكن إعادة تدوير المواد الخام الثمينة من خلال التخلص من الجهاز بطريقة تحافظ على البيئة.

1. انزع القابس الكهربائي من كابل الكهرباء.
2. اقطع كابل الكهرباء.
3. تخلى من الجهاز بطريقة لا تضر بالبيئة.

يمكنك الحصول على المعلومات الخاصة بأحدث سبل التخلص من المخلفات لدى تاجر المتخصص أو لدى إدارة البلدية أو المدينة التي تتبع لها.

هذا الجهاز مطابق للمواصفة الأوروبية 2012/19 المجموعة الاقتصادية الأوروبية الخاصة بالأجهزة الكهربائية والإلكترونية القديمة (waste electrical and electronic equipment - WEEE).

وهذه المواصفة تحدد الإطار العام لقواعد تسري في جميع دول الاتحاد الأوروبي بخصوص استعادة الأجهزة القديمة وإعادة استغلالها.











## Thank you for buying a Bosch Home Appliance!

Register your new device on MyBosch now and profit directly from:

- **Expert tips & tricks for your appliance**
- **Warranty extension options**
- **Discounts for accessories & spare-parts**
- **Digital manual and all appliance data at hand**
- **Easy access to Bosch Home Appliances Service**

Free and easy registration – also on mobile phones:

**[www.bosch-home.com/welcome](http://www.bosch-home.com/welcome)**

**BOSCH**  
HOME APPLIANCES  
**SERVICE**

## Looking for help? You'll find it here.

Expert advice for your Bosch home appliances, help with problems or a repair from Bosch experts.

Find out everything about the many ways Bosch can support you:

**[www.bosch-home.com/service](http://www.bosch-home.com/service)**

Contact data of all countries are listed in the attached service directory.

### **BSH Hausgeräte GmbH**

Carl-Wery-Straße 34  
81739 München, GERMANY  
[www.bosch-home.com](http://www.bosch-home.com)

A Bosch Company



**8001318732** (040507)

de, en, fr, it, nl, da, no, sv, fi, es, pt, el, tr, pl, uk, ru, ar

Valid within Great Britain:  
Imported to Great Britain by  
BSH Home Appliances Ltd.  
Grand Union House  
Old Wolverton Road  
Wolverton, Milton Keynes  
MK12 5PT  
United Kingdom