



Purista®

Bedienungsanleitung / Operating Instructions / Mode d'emploi
Gebruiksaanwijzing / Istruzioni per l'uso / Manual de instrucciones
Betjeningsvejledning / Bruksanvisning / Bruksanvisning
Руководство по эксплуатации / Instrukcja obsługi / Naudojimo instrukcija



DE

GB

FR

NL

IT

ES

DK

SE

NO

RU

PL

LT

Inhaltsverzeichnis

1	Geräteübersicht	5
1.1	Gerät im Überblick	5
1.2	Bedienfeld im Überblick	6
2	Zu Ihrer Sicherheit	7
2.1	Bestimmungsgemäße Verwendung	7
2.2	Gefahr durch elektrischen Strom	7
2.3	Verbrennungs- und Verbrühungsgefahr	8
2.4	Weitere Gefahren	8
3	Erste Schritte	9
3.1	Gerät auspacken	9
3.2	Gerät aufstellen	9
3.3	Gerät anschließen	9
3.4	Gerät erstmalig einschalten	9
4	Grundlegende Bedienung	10
4.1	Gerät ein- und ausschalten	10
4.2	Kaffeebohnen in den Bohnenbehälter einfüllen	10
4.3	Wasser einfüllen	11
4.4	Auslauf für Kaffeegetränke einstellen	11
4.5	Tropfschale und Kaffeesatzbehälter entleeren	12
5	Getränke zubereiten	12
5.1	Kaffeestärke einstellen	13
5.2	Kaffeemenge einstellen	13
5.3	Kaffeegetränk zubereiten	13
5.4	Lieblingskaffee programmieren	13
5.5	Kaffeezubereitung abbrechen	14
5.6	Zwei Kaffeegetränke gleichzeitig zubereiten	14
6	Grundeinstellungen ändern	14
6.1	Servicemodus 1	15
6.2	Automatisches Ausschalten einstellen	15
6.3	Wasserhärte einstellen	16
6.4	Ausschaltspülung aktivieren/deaktivieren	16
6.5	Brühtemperatur einstellen	17
6.6	Servicemodus 2	17
6.7	Gerät auf Werkseinstellungen zurücksetzen	18
6.8	Mahlgrad einstellen	18

7	Pflege und Wartung	18
7.1	Allgemeine Reinigung.....	19
7.2	Brühgruppe reinigen	19
7.3	Reinigungsprogramm durchführen	20
7.4	Entkalkungsprogramm durchführen	21
7.5	Wasserfilter verwenden	23
8	Transport, Lagerung und Entsorgung	25
8.1	Gerät ausdampfen	25
8.2	Gerät transportieren	25
8.3	Gerät entsorgen	25
9	Technische Daten	26
10	Störungen	26

1 Geräteübersicht

1.1 Gerät im Überblick

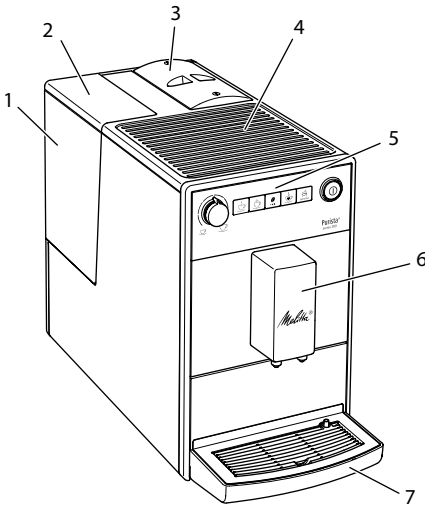

- 1 Wassertank
- 2 Deckel des Wassertanks
- 3 Bohnenbehälter mit Deckel
- 4 Tassenabstellfläche
- 5 Bedienfeld
- 6 Auslauf mit 2 Kaffeedüsen für Kaffegetränke
- 7 Tropfschale
- 8 Hebel „Mahlgradverstellung“ (innen)
- 9 Abdeckung
- 10 Brühgruppe (innen)
- 11 Kaffeesatzbehälter (innen)
- 12 Schwimmer
- 13 Tassenblech

Abb. 1: Gerät von links vorne



Abb. 2: Gerät von rechts vorne

1.2 Bedienfeld im Überblick

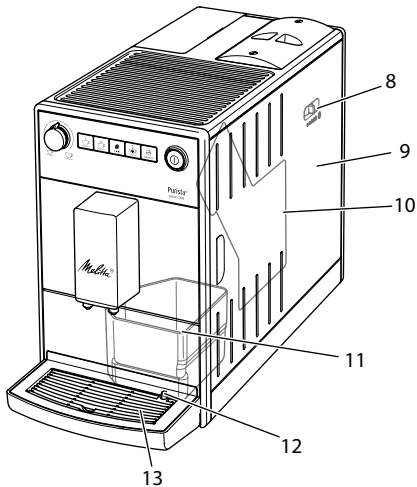

Abb. 3: Bedienfeld

- 14 Anzeigen
- 15 "Ein/Aus"-Taste
- 16 Tasten
- 17 Drehregler "Kaffeemenge"

Anzeige	Bezeichnung
	Bereitschaftsanzeige
	Anzeige 2mal
	Anzeige Wasser
	Anzeige Tropfschale
	Anzeige Kaffeebohne
	Anzeige Filter
clean	Anzeige Reinigen
decalc	Anzeige Entkalken
	Anzeige Entlüften

	Bezugstaste "Kaffee"
	Bedientaste "2 Tassen"
	Bedientaste "Kaffeestärke"
	Bezugstaste "Lieblingskaffee"
	Bedientaste "Service"

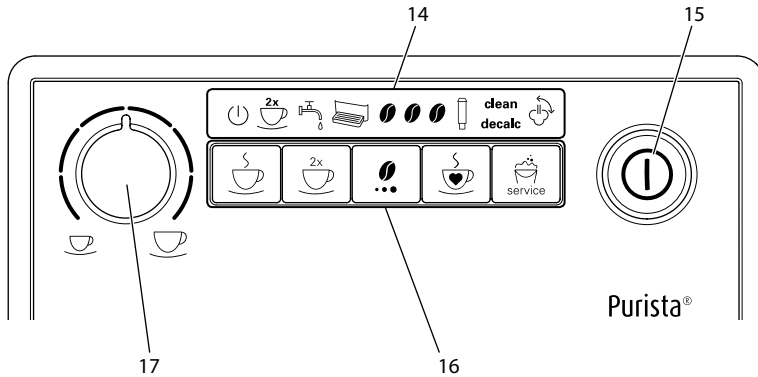
Liebe Kundin, lieber Kunde,

vielen Dank, dass Sie sich für den Kaffeevollautomaten Melitta® Purista® entschieden haben.

Die Bedienungsanleitung hilft Ihnen, die vielfältigen Möglichkeiten des Geräts kennenzulernen und höchsten Kaffeegenuss zu erleben.

Lesen Sie diese Bedienungsanleitung aufmerksam durch. So vermeiden Sie Personen- und Sachschäden. Bewahren Sie die Bedienungsanleitung sorgfältig auf. Falls Sie das Gerät weitergeben, geben Sie auch diese Bedienungsanleitung mit.

Für Schäden durch Nichtbeachtung der Bedienungsanleitung übernimmt Melitta keine Haftung.

Wenn Sie weitere Informationen benötigen oder Fragen zum Gerät haben, wenden Sie sich an Melitta oder besuchen Sie uns im Internet unter: www.melitta.de

Wir wünschen Ihnen viel Freude mit Ihrem Gerät.

2 Zu Ihrer Sicherheit

CE Das Gerät entspricht den geltenden Europäischen Richtlinien und ist nach dem neuesten Stand der Technik gebaut. Dennoch gibt es Restgefahren.

Um Gefahren zu vermeiden, müssen Sie die Sicherheitshinweise beachten. Für Schäden durch Nichtbeachtung von Sicherheitshinweisen übernimmt Melitta keine Haftung.

2.1 Bestimmungsgemäße Verwendung

Das Gerät dient zur Zubereitung von Kaffeegetränken aus Kaffeebohnen.

Das Gerät ist für den Gebrauch im privaten Haushalt bestimmt.

Jede andere Verwendung gilt als nicht bestimmungsgemäß und kann zu Personen- und Sachschäden führen. Melitta haftet nicht für Schäden, die durch nicht bestimmungsgemäße Verwendung des Geräts entstehen.

2.2 Gefahr durch elektrischen Strom

Falls das Gerät oder das Netzkabel beschädigt ist, besteht Lebensgefahr durch einen Stromschlag.

Beachten Sie die folgenden Sicherheitshinweise, um Gefährdungen durch elektrischen Strom zu vermeiden:

- Verwenden Sie kein beschädigtes Netzkabel.
- Ein beschädigtes Netzkabel darf ausschließlich durch den Hersteller, seinen Kundendienst oder seinen Servicepartner ersetzt werden.
- Öffnen Sie keine fest verschraubten Abdeckungen vom Gehäuse des Geräts.
- Verwenden Sie das Gerät nur, wenn es sich in technisch einwandfreiem Zustand befindet.

- Ein defektes Gerät darf ausschließlich von einer autorisierten Werkstatt repariert werden. Reparieren Sie das Gerät nicht selbst.
- Nehmen Sie keine Änderungen am Gerät, an seinen Bestandteilen und am Zubehör vor.
- Tauchen Sie das Gerät nicht in Wasser.
- Lassen Sie das Netzkabel nicht mit Wasser in Verbindung kommen.

2.3 Verbrennungs- und Verbrühungsgefahr

Austretende Flüssigkeiten und Dämpfe können sehr heiß sein. Teile des Geräts werden ebenfalls sehr heiß.

Beachten Sie die folgenden Sicherheitshinweise, um Verbrühungen und Verbrennungen zu vermeiden:

- Vermeiden Sie Hautkontakt mit den austretenden Flüssigkeiten und Dämpfen.
- Berühren Sie nicht während und unmittelbar nach einem Getränkebezug die Düsen am Auslauf. Warten Sie, bis die Bauteile abgekühlt sind.

2.4 Weitere Gefahren

Beachten Sie die folgenden Sicherheitshinweise, um Personen- und Sachschäden zu vermeiden:

- Betreiben Sie das Gerät nicht in einem Schrank oder Ähnlichem.
- Greifen Sie während des Betriebs nicht in den Innenraum des Geräts.
- Halten Sie das Gerät und sein Netzkabel von Kindern unter 8 Jahren fern.
- Dieses Gerät kann von Kindern ab 8 Jahren sowie von Personen mit verringerten physischen, sensorischen oder mentalen Fähigkeiten oder Mangel an Erfahrung und Wissen benutzt werden, wenn sie beaufsichtigt werden oder bezüglich des sicheren Gebrauchs des Geräts unterwiesen wurden und die daraus resultierenden Gefahren verstehen.
- Kinder dürfen nicht mit dem Gerät spielen. Reinigung und Wartung dürfen nicht von Kindern unter 8 Jahren durchgeführt werden. Kinder über 8 Jahren müssen bei der Reinigung und Wartung beaufsichtigt werden.
- Trennen Sie das Gerät von der Stromversorgung, wenn es längere Zeit unbeaufsichtigt ist.
- Das Gerät darf nicht in Höhenlagen über 2000 m betrieben werden.
- Beachten Sie bei der Reinigung des Geräts und seiner Bestandteile die Hinweise in dem entsprechenden Kapitel (*Pflege und Wartung* auf Seite 18).

3 Erste Schritte

In diesem Kapitel ist beschrieben, wie Sie Ihr Gerät für die Verwendung vorbereiten.

3.1 Gerät auspacken

- Packen Sie das Gerät aus. Entfernen Sie das Verpackungsmaterial, die Klebestreifen und die Schutzfolien vom Gerät.
- Bewahren Sie das Verpackungsmaterial für Transporte und eventuelle Rücksendungen auf.

i Information

Im Gerät können sich Kaffee- und Wasser Spuren befinden. Das Gerät wurde im Werk auf seine einwandfreie Funktion geprüft.

3.2 Gerät aufstellen

Beachten Sie die folgenden Hinweise:

- Stellen Sie das Gerät nicht in feuchten Räumen auf.
- Stellen Sie das Gerät auf eine stabile, ebene und trockene Fläche.
- Stellen Sie das Gerät nicht in der Nähe von Spülbecken oder Ähnlichem auf.
- Stellen Sie das Gerät nicht auf heiße Flächen.
- Halten Sie einen ausreichenden Abstand von etwa 10 cm zur Wand und zu anderen Gegenständen ein. Der Abstand nach oben sollte mindestens 20 cm betragen.
- Verlegen Sie das Netzkabel so, dass es nicht durch Kanten oder heiße Flächen beschädigt werden kann.

3.3 Gerät anschließen

Beachten Sie folgende Hinweise:

- Stellen Sie sicher, dass die Netzspannung mit der Betriebsspannung übereinstimmt, die in den Technischen Daten angegeben ist (siehe Tabelle *Technische Daten* auf Seite 26).

- Schließen Sie das Gerät nur an eine vorschriftsmäßig installierte Schutzkontaktsteckdose an. Wenden Sie sich im Zweifelsfall an eine Elektrofachkraft.
- Die Schutzkontaktsteckdose muss mindestens über eine 10-A-Sicherung abgesichert sein.

3.4 Gerät erstmalig einschalten

Sobald Sie das Gerät erstmalig einschalten, führt das Gerät eine automatische Spülung durch. Heißes Wasser fließt aus dem Auslauf. Dabei wird das Gerät entlüftet.

i Information

- Wir empfehlen, die ersten beiden Tassen Kaffee nach der ersten Inbetriebnahme wegzugießen.
- Falls Sie einen Wasserfilter verwenden möchten, sollten Sie diesen erst nach der ersten Inbetriebnahme einsetzen.





Abb. 4: "Ein/Aus"-Taste

Voraussetzung: Das Gerät ist aufgestellt und angeschlossen.

1. Stellen Sie ein Gefäß unter den Auslauf.
2. Drücken Sie die "Ein/Aus"-Taste (15).
 - » Die *Bereitschaftsanzeige* leuchtet kurz auf.
 - » Die Anzeige *Wasser* leuchtet und fordert Sie auf, den Wassertank zu füllen.
3. Öffnen Sie den Deckel des Wassertanks, und ziehen Sie den Wassertank am Griff nach oben aus dem Gerät.
4. Spülen Sie den Wassertank mit klarem Wasser aus. Füllen Sie den Wassertank mit frischem Wasser.

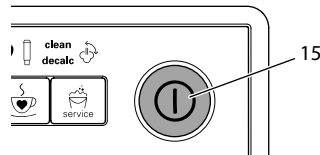
5. Setzen Sie den Wassertank von oben in das Gerät ein und schließen Sie den Deckel.
 - »  Die Anzeige *Entlüften* leuchtet und fordert Sie auf, das Gerät zu entlüften.
6.  Drücken Sie die Bedientaste "Kaffeestärke".
 - » Wasser fließt in die Tropfschale.
 - » Das Gerät heizt auf und heißes Wasser fließt aus dem Auslauf.
7. Sobald kein Wasser mehr aus dem Auslauf fließt, leuchtet die Anzeige *Kaffeebohne*.
 - » Das Gerät ist entlüftet.
8. Füllen Sie Kaffeebohnen in den Bohnenbehälter (siehe Kapitel 4.3 *Kaffeebohnen in den Bohnenbehälter einfüllen auf Seite 11*).
9. Bei Bedarf können Sie jetzt entweder
 - a) die Wasserhärte einstellen (siehe Kapitel 6.3 *Wasserhärte einstellen auf Seite 16*) oder
 - b) einen Wasserfilter einschrauben (siehe Kapitel 7.5 *Wasserfilter verwenden auf Seite 23*).

4 Grundlegende Bedienung

4.1 Gerät ein- und ausschalten

Vor dem Einschalten bei der ersten Inbetriebnahme des Geräts lesen Sie das Kapitel 3.4 *Gerät erstmalig einschalten auf Seite 9*.

Information

- Beim Ein- und Ausschalten führt das Gerät eine automatische Spülung durch.
- Bei der Spülung wird Spülwasser auch in die Tropfschale geleitet.

Gerät einschalten

1. Stellen Sie ein Gefäß unter den Auslauf.
2. Drücken Sie die "Ein/Aus"-Taste (15).

- » Das Gerät heizt sich auf und führt eine automatische Spülung durch.
- » Das Gerät wechselt in den Bereitschaftsmodus.

Information

Falls das Gerät nur kurzzeitig ausgeschaltet war, erfolgt nach dem Einschalten keine automatische Spülung.

Gerät ausschalten

1. Stellen Sie ein Gefäß unter den Auslauf.
2. Drücken Sie die "Ein/Aus"-Taste (15).
 - » Das Gerät führt eine automatische Spülung durch.
 - » Das Gerät schaltet sich aus.

Information

- Das Gerät schaltet sich automatisch aus, wenn es längere Zeit nicht bedient wird. Auch in diesem Fall erfolgt eine automatische Spülung.
- Die Ausschaltzeit können Sie im Servicemodus 1 einstellen (siehe Kapitel 6.2 *Automatisches Ausschalten einstellen auf Seite 15*).
- Wenn seit dem Einschalten kein Getränk zubereitet wurde oder der Wassertank leer ist, erfolgt keine Spülung.

4.2 Kaffeebohnen in den Bohnenbehälter einfüllen

Geröstete Kaffeebohnen verlieren ihr Aroma. Füllen Sie nur so viel Kaffeebohnen in den Bohnenbehälter, wie Sie in den nächsten 3 bis 4 Tagen verbrauchen werden.

ACHTUNG

Die Verwendung nicht geeigneter Kaffeesorten kann zum Verkleben des Mahlwerks führen.

- Verwenden Sie keine gefriergetrockneten oder karamellisierten Kaffeebohnen.

- Verwenden Sie kein Kaffeepulver oder Instantprodukte.

i Information

Bei einem Wechsel der Bohnensorte können sich noch Reste der alten Bohnensorte im Mahlwerk befinden.

Auch wenn der Bohnenbehälter leer läuft und daraufhin eine neue Bohnensorte eingefüllt wird, verbleibt immer noch eine Restmenge der alten Bohnensorte im Mahlwerk. Daher können die ersten beiden Kaffeebezüge noch Restmengen der alten Bohnensorte enthalten.

! Die blinkende Anzeige *Kaffeebohne* fordert Sie auf, Kaffeebohnen nachzufüllen.



Abb. 5: Deckel des Bohnenbehälters öffnen

1. Öffnen Sie den Deckel des Bohnenbehälters (3).
2. Füllen Sie Kaffeebohnen in den Bohnenbehälter.
3. Schließen Sie den Deckel des Bohnenbehälters.
Beim nächsten Kaffeebezug blinkt die Anzeige nicht mehr.

Läuft der Bohnenbehälter während der Getränkezubereitung leer, wird die Ausgabe abgebrochen und die Anzeige *Kaffeebohne* blinkt. Füllen Sie Kaffeebohnen in den Bohnenbehälter, blinkt die Anzeige zunächst weiter. Nach dem Drücken einer Bezugstaste fallen Kaffeebohnen in das Mahlwerk. Ein Kaffee wird zubereitet und das Blinken der Anzeige wird beendet. Es

leuchtet die *Bereitschaftsanzeige* und die Anzeige *Kaffeebohne*.

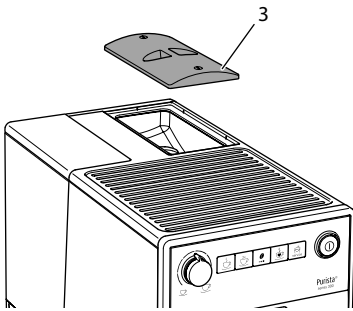
4.3 Wasser einfüllen

Für einen optimalen Kaffeegenuss verwenden Sie nur frisches, kaltes Wasser ohne Kohlensäure. Wechseln Sie das Wasser täglich.

i Information

Die Qualität des Wassers bestimmt sehr stark den Geschmack des Kaffees. Verwenden Sie deshalb einen Wasserfilter (siehe Kapitel 6.3 *Wasserhärte einstellen* auf Seite 16 und Kapitel 7.5 *Wasserfilter verwenden* auf Seite 23).

! Die leuchtende Anzeige *Wasser* fordert Sie auf, Wasser nachzufüllen.



Abb. 6: Wassertank entnehmen

1. Öffnen Sie den Deckel (2) des Wassertanks (1), und ziehen Sie den Wassertank am Griff nach oben aus dem Gerät.
2. Füllen Sie den Wassertank mit Wasser.
3. Setzen Sie den Wassertank von oben in das Gerät ein und schließen Sie den Deckel.

4.4 Auslauf für Kaffeetränke einstellen

Der Auslauf (6) ist höhenverstellbar. Stellen Sie einen möglichst geringen Abstand zwischen Auslauf und Gefäß ein. Schieben Sie den Auslauf je nach Gefäß nach oben oder nach unten.

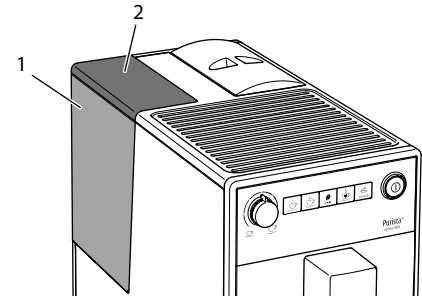

Abb. 7: Auslauf für Kaffeetränke einstellen

4.5 Tropfschale und Kaffeesatzbehälter entleeren

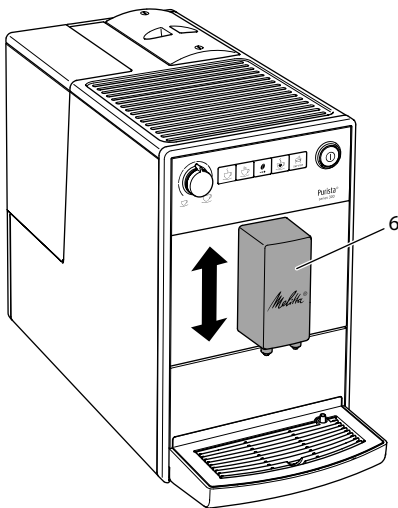

Wenn die Tropfschale (7) und der Kaffeesatzbehälter (11) voll sind, leuchtet die Anzeige *Tropfschale* und fordert Sie auf, die Behälter zu entleeren. Die Anzeige erscheint nach ca. 8 Getränkebezügen.

Der herausstehende Schwimmer (12) zeigt ebenfalls eine gefüllte Tropfschale an.

Entleeren Sie immer beide Behälter. Wenn die Tropfschale herausgezogen ist, blinkt die Anzeige *Tropfschale*.



Abb. 8: Tropfschale und Kaffeesatzbehälter entleeren

1. Ziehen Sie die Tropfschale (7) nach vorne aus dem Gerät heraus.
2. Entnehmen Sie den Kaffeesatzbehälter (11) und entleeren Sie ihn.
3. Entleeren Sie die Tropfschale.
4. Setzen Sie den Kaffeesatzbehälter ein.
5. Schieben Sie die Tropfschale bis zum Anschlag in das Gerät.

Information

Wenn Sie die Tropfschale und den Kaffeesatzbehälter entleeren, während das Gerät ausgeschaltet ist, registriert das Gerät diesen Vorgang nicht. Deshalb kann es passieren, dass Sie zum Entleeren aufgefordert werden, obwohl die Tropfschale und der Kaffeesatzbehälter noch nicht voll sind.

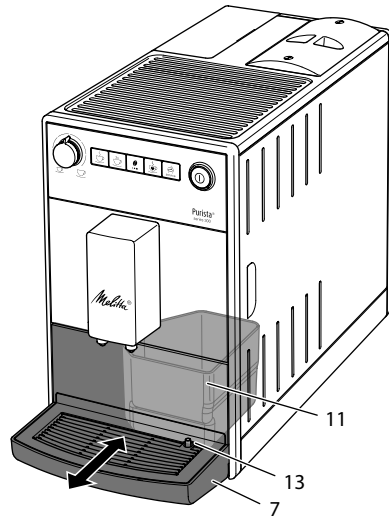
5 Getränke zubereiten

Beachten Sie:

- Im Wassertank sollte sich immer ausreichend Wasser befinden. Wenn der Füllstand zu gering ist, fordert das Gerät Sie zum Nachfüllen auf.

- Auch im Bohnenbehälter sollten sich immer ausreichend Kaffeebohnen befinden. Wenn keine Kaffeebohnen mehr vorhanden sind, bricht das Gerät die Zubereitung eines Kaffeegetränks ab.
- Die Gefäße für die Getränke sollten ausreichend groß sein. Die maximale Kaffeemenge beträgt 220 ml.

5.1 Kaffeestärke einstellen

Sobald das Gerät betriebsbereit ist, zeigt es die aktuelle Einstellung der Kaffeestärke an.

Folgende Einstellungen der Kaffeestärke sind möglich:

Anzeige	Kaffeestärke
	mild
	normal
	stark



Die Kaffeestärke können Sie durch ein- oder mehrmaliges Drücken der Bedientaste "Kaffeestärke" einstellen.

Sie können die Kaffeestärke vor dem Getränkebezug oder während des Mahlvorgangs einstellen.

Information

Beim Ausschalten des Geräts wird die zuletzt eingestellte Kaffeestärke gespeichert.

5.2 Kaffeemenge einstellen



Abb. 9: Kaffeemenge einstellen



Die Kaffeemenge können Sie mit dem Drehregler "Kaffeemenge" (17) einstellen.

Sie können die Kaffeemenge vor dem Getränkebezug oder während des Getränkebezugs einstellen.

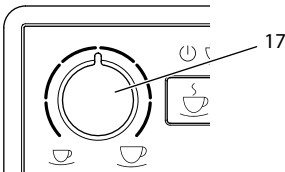
Es sind Kaffeemengen zwischen 25 ml und 220 ml stufenlos einstellbar.

5.3 Kaffeegetränk zubereiten

Voraussetzung: Das Gerät ist betriebsbereit.





1. Stellen Sie ein Gefäß unter den Auslauf.
2.   Drücken Sie eine der Bezugstasten.
 - » Der Mahlvorgang und die Getränkeausgabe starten.
 - » Die Getränkeausgabe endet automatisch.
3. Entnehmen Sie das Gefäß.

5.4 Lieblingskaffee programmieren

Mithilfe der Bezugstaste "Lieblingskaffee" können Sie Ihre bevorzugte Kaffeestärke und Kaffeemenge dauerhaft speichern.

Die Einstellungen werden während der Zubereitung eines Kaffees vorgenommen.

Voraussetzung: Das Gerät ist betriebsbereit.

1.  Drücken Sie die Bezugstaste "Lieblingskaffee" länger als 2 Sekunden.
 - »  Die Bereitschaftsanzeige und die Anzeige *Kaffeebohne* blinken schnell.
2.  Drücken Sie ein- oder mehrmals die Bedientaste "Kaffeestärke", um Ihre bevorzugte Kaffeestärke einzustellen.
3.  Drücken Sie die Bezugstaste "Lieblingskaffee".
 - » Der Mahlvorgang startet. Während des Mahlvorgangs können Sie die Kaffeestärke nochmals ändern.

» Die Getränkeausgabe startet.

4.  Drücken Sie während der Getränkeausgabe die Bezugstaste "Lieblingskaffee", wenn Ihre bevorzugte Kaffeemenge erreicht ist.
- » Die Getränkeausgabe stoppt.
- » Die Einstellungen werden gespeichert.

Wird die Getränkezubereitung mit der Bezugstaste "Kaffee" abgebrochen, werden die Kaffeemenge und die Kaffeestärke nicht gespeichert.

-  Drücken Sie die Bezugstaste "Lieblingskaffee", um einen Kaffee mit der gespeicherten Kaffeestärke und Kaffeemenge zuzubereiten.

5.5 Kaffeezubereitung abbrechen

Falls Sie die Zubereitung eines Kaffeetranks vorzeitig abbrechen wollen, drücken Sie die Bezugstaste erneut.

5.6 Zwei Kaffegetränke gleichzeitig zubereiten

Mit der Bedientaste "2 Tassen" bereiten Sie gleichzeitig zwei Kaffegetränke zu. Beim Zweitassenbezug führt das Gerät zwei Mahlvorgänge durch.







Abb. 10: Zweitassenbezug

1. Stellen Sie zwei Gefäße unter den Auslauf.
2.  Drücken Sie die Bedientaste "2 Tassen" (18).
 - »  Die Anzeige *2mal* leuchtet.
3.   Drücken Sie eine Bezugstaste.
 - » Der Mahlvorgang und die Getränkeausgabe starten.
 - » Die Getränkeausgabe endet automatisch.
4. Entnehmen Sie die beiden Gefäße.

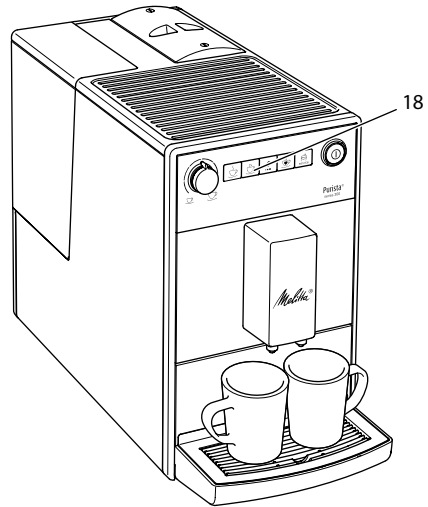
Information





- Die Einstellung gilt nur für eine einzelne Getränkezubereitung.
- Wenn Sie innerhalb von 1 Minute kein Kaffegetränk zubereiten, wechselt das Gerät zum Eintassenbezug.

6 Grundeinstellungen ändern

Die Grundeinstellungen des Geräts können Sie mit mehreren Funktionen ändern. Die Funktionen sind in zwei Servicemodi aufgeteilt.



6.1 Servicemodus 1

Jeder Funktion ist eine Anzeige zugeordnet.

Servicemodus 1	
Anzeige	Funktion
	Automatisches Ausschalten
	Wasserhärte
	Ausschaltspülung
	Filterprogramm
clean	Reinigungsprogramm
decalc	Entkalkungsprogramm
	Brühtemperatur

Zum Aufrufen des Servicemodus 1 gehen Sie wie folgt vor:

Voraussetzung: Das Gerät ist betriebsbereit.

-  Drücken Sie die Bedientaste "Service" länger als 2 Sekunden, um den Servicemodus 1 aufzurufen.
 - »  Die *Bereitschaftsanzeige* blinkt schnell und die Anzeige *2mal* leuchtet.
-  Durch ein- oder mehrmaliges Drücken der Bedientaste "Service" gelangen Sie zur gewünschten Funktion.
 - » Entsprechend der gewählten Funktion leuchtet eine Anzeige, siehe Tabelle *Servicemodus 1*.
 - » Die Anzahl der leuchtenden Bohrensymbole zeigt die aktive Einstellung der Funktion.

Drücken Sie die Bezugstaste "Kaffee", um den Servicemodus zu verlassen, ohne die Einstellungen zu speichern.





Information

Wenn innerhalb von 1 Minute keine weitere Eingabe erfolgt, wechselt das Gerät zum Bereitschaftsmodus zurück.

6.2 Automatisches Ausschalten einstellen

Wenn Sie das Gerät längere Zeit nicht bedienen, schaltet es sich zunächst in den Energiesparmodus. Nach einer weiteren, vorgegebenen Zeit schaltet sich das Gerät aus.





Folgende Einstellungen sind möglich:

Anzeige	Energiesparmodus nach:	Ausschalten nach:
	3 Minuten	30 Minuten
	10 Minuten	1 Stunde
	20 Minuten	4 Stunden
 blinken	30 Minuten	8 Stunden

Information

Sie beenden den Energiesparmodus, indem Sie eine beliebige Taste drücken.

Voraussetzung: Das Gerät ist betriebsbereit.

-  Drücken Sie die Bedientaste "Service" länger als 2 Sekunden, um den Servicemodus 1 aufzurufen.
-   Drücken Sie die Bedientaste "Service" so oft, bis die Anzeige für die Funktion *Automatisches Ausschalten* erscheint.
-  Drücken Sie die Bedientaste "Kaffeestärke" so oft, bis die gewünschte Zeit eingestellt ist.
-  Sie können die nächste Funktion aufrufen oder den Servicemodus verlassen:

- a) Drücken Sie die Bedientaste "Service" kurz, um zur nächsten Funktion zu navigieren.
- b) Drücken Sie die Bedientaste "Service" länger als 2 Sekunden, um die Einstellung zu speichern und den Servicemodus zu verlassen.

6.3 Wasserhärte einstellen





Mit der Einstellung der Wasserhärte wird reguliert, wie häufig das Gerät Sie auffordert, es zu entkalken. Je härter das Wasser ist, desto häufiger muss das Gerät entkalkt werden.

i Information



Während Sie einen Wasserfilter verwenden, können Sie keine Wasserhärte einstellen (siehe Kapitel 7.5 *Wasserfilter verwenden* auf Seite 23).



Bestimmen Sie die Wasserhärte mit dem beiliegenden Teststreifen. Beachten Sie die Anweisungen auf der Verpackung des Teststreifens und die Tabelle *Wasserhärtebereich* auf Seite 26.

Folgende Einstellungen sind möglich:

Anzeige	Wasserhärte
	weich, Entkalken nach 150 Liter
	mittel, Entkalken nach 100 Liter
	hart, Entkalken nach 70 Liter
 blinken	sehr hart, Entkalken nach 30 Liter
keine <i>Kaffeebohne</i>	Ein Wasserfilter wird verwendet. Es ist keine Einstellung möglich.

Voraussetzung: Das Gerät ist betriebsbereit.

1.  Drücken Sie die Bedientaste "Service" länger als 2 Sekunden, um den Servicemodus 1 aufzurufen.
2.   Drücken Sie die Bedientaste "Service" so oft, bis die Anzeige für die Funktion *Wasserhärte* erscheint.

3.  Drücken Sie die Bedientaste "Kaffeestärke" so oft, bis die gewünschte Wasserhärte eingestellt ist.
4.  Sie können die nächste Funktion aufrufen oder den Servicemodus verlassen:
 - a) Drücken Sie die Bedientaste "Service" kurz, um zur nächsten Funktion zu navigieren.
 - b) Drücken Sie die Bedientaste "Service" länger als 2 Sekunden, um die Einstellung zu speichern und den Servicemodus zu verlassen.

6.4 Ausschaltspülung aktivieren/deaktivieren

Es wird immer unmittelbar nach dem Einschalten das Kaffeesystem durchgespült. Nur die Ausschaltspülung kann aktiviert/deaktiviert werden. Ist diese aktiviert, wird nach dem Ausschalten das Kaffeesystem gespült.



i Information



Wir empfehlen, die Ausschaltspülung nicht dauerhaft zu deaktivieren, da die Ausschaltspülung das Kaffeesystem reinigt.

Folgende Einstellungen sind möglich:

Anzeige	Ausschaltspülung
	aktiviert
keine <i>Kaffeebohne</i>	deaktiviert

Voraussetzung: Das Gerät ist betriebsbereit.



1.  Drücken Sie die Bedientaste "Service" länger als 2 Sekunden, um den Servicemodus 1 aufzurufen.
2.   Drücken Sie die Bedientaste "Service" so oft, bis die Anzeige für die Funktion *Ausschaltspülung* erscheint.

3.  Drücken Sie die Bedientaste "Kaffeestärke" so oft, bis die Ausschaltspülung aktiviert oder deaktiviert ist.
4.  Sie können die nächste Funktion aufrufen oder den Servicemodus verlassen:
 - a) Drücken Sie die Bedientaste "Service" kurz, um zur nächsten Funktion zu navigieren.
 - b) Drücken Sie die Bedientaste "Service" länger als 2 Sekunden, um die Einstellung zu speichern und den Servicemodus zu verlassen.





6.5 Brühtemperatur einstellen

Die Brühtemperatur beeinflusst den Geschmack des Kaffeegetränks.

Folgende Einstellungen sind möglich:

Anzeige	Brühtemperatur
	niedrig
	mittel
	hoch



Voraussetzung: Das Gerät ist betriebsbereit.

1.  Drücken Sie die Bedientaste "Service" länger als 2 Sekunden, um den Servicemodus 1 aufzurufen.
2.   Drücken Sie die Bedientaste "Service" so oft, bis die Anzeige für die Funktion *Brühtemperatur* erscheint.
3.  Drücken Sie die Bedientaste "Kaffeestärke" so oft, bis die gewünschte Brühtemperatur eingestellt ist.
4.  Sie können die nächste Funktion aufrufen oder den Servicemodus verlassen:
 - a) Drücken Sie die Bedientaste "Service" kurz, um zur nächsten Funktion zu navigieren.

- b) Drücken Sie die Bedientaste "Service" länger als 2 Sekunden, um die Einstellung zu speichern und den Servicemodus zu verlassen.





6.6 Servicemodus 2

Jeder Funktion ist eine Anzeige zugeordnet.

Servicemodus 2	
Anzeige	Funktion
	Werkseinstellungen
	Ausdampfen

Zum Aufrufen des Servicemodus 2 gehen Sie wie folgt vor:

Voraussetzung: Das Gerät ist betriebsbereit.

1.   Drücken Sie die Bedientaste "Service" und zusätzlich die Bezugstaste "Kaffee" länger als 2 Sekunden, um den Servicemodus 2 aufzurufen.
 - »   Die *Bereitschaftsanzeige* und die Anzeige *2mal* blinken schnell.
2.  Durch ein- oder mehrmaliges Drücken der Bedientaste "Service" gelangen Sie zur gewünschten Funktion.
 - » Entsprechend der gewählten Funktion leuchtet eine Anzeige, siehe Tabelle *Servicemodus 2*.
 - » Die Anzahl der leuchtenden Bohnsymbole zeigt die aktive Einstellung der Funktion.

Drücken Sie die Bezugstaste "Kaffee", um den Servicemodus zu verlassen, ohne die Einstellungen zu speichern.







Information

Wenn innerhalb von 1 Minute keine weitere Eingabe erfolgt, wechselt das Gerät zum Bereitschaftsmodus zurück.

6.7 Gerät auf Werkseinstellungen zurücksetzen

Sie können das Gerät auf die Werkseinstellungen zurücksetzen. Beim Zurücksetzen gehen Ihre Einstellwerte in den Funktionen verloren. Die mit der Funktion Lieblingskaffee gespeicherte Kaffeestärke und Kaffeemenge gehen ebenfalls verloren.

Voraussetzung: Das Gerät ist betriebsbereit.

- 
 Drücken Sie die Bedientaste "Service" und zusätzlich die Bezugstaste "Kaffee" länger als 2 Sekunden, um den Servicemodus 2 aufzurufen.
- 
 Drücken Sie die Bedientaste "Service" so oft, bis die Anzeige für die Funktion *Werkseinstellungen* erscheint.
-  Drücken Sie die Bedientaste "Kaffeestärke" so oft, bis in der Anzeige eine Kaffeebohne leuchtet.
-  Drücken Sie die Bedientaste "Service" länger als 2 Sekunden, um das Gerät auf die Werkseinstellungen zurückzusetzen und den Servicemodus zu verlassen.

6.8 Mahlgrad einstellen

Der Mahlgrad des Kaffeepulvers hat Einfluss auf den Geschmack des Kaffees.

Wenn Sie den Mahlgrad feiner einstellen, wird der Kaffeegeschmack stärker.

ACHTUNG

Sehr fein gemahlenes Kaffeepulver kann die Brühgruppe verstopfen.

- Der Mahlgrad wurde vor der Auslieferung optimal eingestellt. Justieren Sie den Mahlgrad frühestens nach 100 Kaffeebezügen (nach etwa 1 Monat, abhängig vom Kaffeekonsum).
- Stellen Sie den Mahlgrad nicht zu fein ein. Der Mahlgrad ist optimal eingestellt, wenn der Kaffee gleichmäßig

aus dem Auslauf fließt und eine feine, dichte Crema entsteht.

Stellen Sie den Mahlgrad ein, während das Mahlwerk läuft.

Voraussetzung: Das Gerät ist betriebsbereit.



Abb. 11: Mahlgrad einstellen

- Öffnen Sie die Abdeckung (9). Fassen Sie dafür in die Mulde an der rechten Seite des Geräts, und ziehen Sie die Abdeckung zur Seite ab.
- Bereiten Sie einen Kaffee zu.
- Stellen Sie den Hebel (8) nach links oder nach rechts, während das Mahlwerk läuft.
Nach links = Mahlgrad feiner
Nach rechts = Mahlgrad gröber
- Setzen Sie die Abdeckung (9) seitlich ein, bis sie einrastet.

7 Pflege und Wartung

Durch regelmäßige Pflege und Wartung des Geräts stellen Sie eine gleichbleibend hohe Qualität Ihrer Getränke sicher.

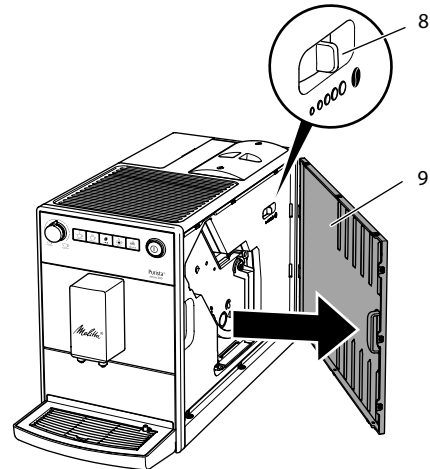
7.1 Allgemeine Reinigung

Reinigen Sie das Gerät regelmäßig. Entfernen Sie äußerliche Verunreinigungen von Kaffee sofort.

ACHTUNG

Bei Verwendung nicht geeigneter Reinigungsmittel kann die Oberfläche verkratzen.

- Verwenden Sie keine scheuernden Tücher, Schwämme und Reinigungsmittel.

Voraussetzung: Das Gerät ist ausgeschaltet.

- Reinigen Sie das Gerät von außen mit einem weichen, feuchten Tuch und einem handelsüblichen Geschirrspülmittel.
- Spülen Sie die Tropfschale, den Kaffeesatzbehälter und das Tassenblech ab. Verwenden Sie hierbei ein weiches, feuchtes Tuch und ein handelsübliches Geschirrspülmittel. Der Kaffeesatzbehälter ist spülmaschineneeignet.
- Reinigen Sie den Bohnenbehälter mit einem weichen, trockenen Tuch.

7.2 Brühgruppe reinigen

Zur Vermeidung von Schäden am Gerät empfehlen wir, die Brühgruppe einmal pro Woche zu reinigen.



Abb. 12: Brühgruppe ausbauen



Abb. 13: Brühgruppe reinigen

Voraussetzung: Das Gerät ist ausgeschaltet.

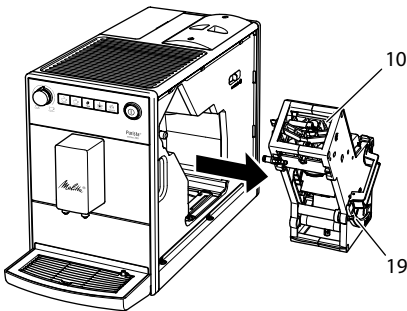
1. Öffnen Sie die Abdeckung (9). Fassen Sie dafür in die Mulde an der rechten Seite des Geräts, und ziehen Sie die Abdeckung zur Seite ab.
2. Drücken und halten Sie den roten Hebel (19) am Griff der Brühgruppe (10), und drehen Sie den Griff im Uhrzeigersinn, bis er am Anschlag einrastet.
3. Ziehen Sie die Brühgruppe am Griff aus dem Gerät heraus.
4. Spülen Sie die Brühgruppe als Ganzes unter fließendem Wasser gründlich von allen Seiten ab. Achten Sie insbesondere darauf, dass das Sieb (20) frei von Kaffeeresten ist.
5. Lassen Sie die Brühgruppe abtropfen.
6. Entfernen Sie mit einem weichen, trockenen Tuch Kaffeereste von den Flächen im Inneren des Geräts.
7. Setzen Sie die Brühgruppe in das Gerät ein. Drücken und halten Sie den roten Hebel am Griff der Brühgruppe und drehen Sie den Griff gegen den Uhrzeigersinn, bis er am Anschlag einrastet.
8. Setzen Sie die Abdeckung seitlich ein, bis sie einrastet.

Bei eingeschaltetem Gerät zeigt ein Wechselblinken der *Bereitschaftsanzeige* und der Anzeige *clean* eine fehlende Brühgruppe an. Nach dem Einsetzen der Brühgruppe wechselt das Gerät in den *Bereitschaftsmodus*.

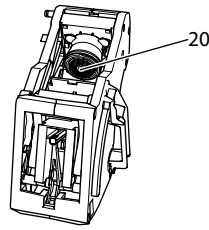
7.3 Reinigungsprogramm durchführen

Mit dem Reinigungsprogramm werden Rückstände und Kaffeeölrreste mit Hilfe von Kaffeevollautomaten-Reiniger entfernt.

Zur Vermeidung von Schäden am Gerät empfehlen wir, das Reinigungsprogramm alle 2 Monate – oder wenn das Gerät Sie dazu auffordert – durchzuführen.

clean Die leuchtende Anzeige *Reinigen* fordert Sie auf, das Gerät zu reinigen.

⚠ VORSICHT

Der Kontakt mit Kaffeevollautomaten-Reiniger kann zu Reizungen der Augen und der Haut führen.

- Beachten Sie die Verarbeitungshinweise auf der Verpackung des Kaffeevollautomaten-Reinigers.

ACHTUNG

Die Verwendung nicht geeigneter Kaffeevollautomaten-Reiniger kann zu Schäden am Gerät führen.





- Verwenden Sie ausschließlich die Melitta® PERFECT CLEAN Reinigungstabs für Kaffeevollautomaten.

Das Reinigungsprogramm dauert ungefähr 15 Minuten und sollte nicht unterbrochen werden.

Das Reinigungsprogramm läuft in mehreren Stufen ab. Der Fortschritt wird durch die Anzahl der angezeigten Kaffeebohnen verdeutlicht.

Während des Reinigungsprogramms führt das Gerät mehrere Spülvorgänge durch. Dabei wird auch in die Tropfschale gespült.

Voraussetzung: Das Gerät ist betriebsbereit.

1.  Drücken Sie die Bedientaste "Service" länger als 2 Sekunden, um den Servicemodus 1 aufzurufen.
 2.  **clean** Drücken Sie die Bedientaste "Service" so oft, bis die Anzeige für das Reinigungsprogramm erscheint.
 3.  Drücken Sie die Bedientaste "Service" länger als 2 Sekunden, um das Reinigungsprogramm zu starten.
 - » **clean** Die Anzeige *Reinigen* blinkt bis zum Ende des Reinigungsprogramms.
-  Die erste Stufe des Reinigungsprogramms startet. Eine Kaffeebohne leuchtet.
- »  Die Anzeige *Tropfschale* leuchtet und fordert Sie auf, die Tropfschale und den Kaffeesatzbehälter zu entleeren.
4. Entleeren Sie die Tropfschale und den Kaffeesatzbehälter.
 5. Setzen Sie die Tropfschale ohne den Kaffeesatzbehälter ein.
 6. Stellen Sie den Kaffeesatzbehälter unter den Auslauf.
 - » Das Gerät spült zweimal.
 - » **clean** Die Anzeige *Reinigen* blinkt schnell und fordert Sie auf, die Brühgruppe zu entnehmen und eine Reinigungstablette einzulegen.
 7. Entnehmen Sie die Brühgruppe. Schalten Sie das Gerät dabei nicht aus.
 8. Spülen Sie die Brühgruppe unter fließendem Wasser ab (siehe Kapitel 7.2 *Brühgruppe reinigen* auf Seite 19).
 9. Legen Sie eine Reinigungstablette in die Brühgruppe. Setzen Sie die Brühgruppe in das Gerät ein.





Abb. 14: Reinigungstablette in die Brühgruppe legen.

Die zweite Stufe des Reinigungsprogramms startet. Zwei Kaffeebohnen leuchten.

- » Das Gerät führt mehrere Spülvorgänge durch.
- »  Die Anzeige *Tropfschale* leuchtet und fordert Sie auf, die Tropfschale und den Kaffeesatzbehälter zu entleeren.

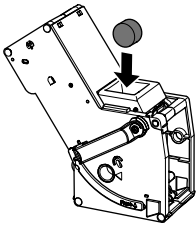
Die dritte Stufe des Reinigungsprogramms startet. Drei Kaffeebohnen leuchten.

10. Entleeren Sie die Tropfschale und den Kaffeesatzbehälter.
11. Setzen Sie die Tropfschale ohne den Kaffeesatzbehälter ein.

Die vierte Stufe des Reinigungsprogramms startet. Die drei Kaffeebohnen blinken.

12. Stellen Sie den Kaffeesatzbehälter unter den Auslauf.
 - » Das Gerät führt mehrere Spülvorgänge durch.
 - »  Die Anzeige *Tropfschale* leuchtet und fordert Sie auf, die Tropfschale und den Kaffeesatzbehälter zu entleeren.
13. Entleeren Sie die Tropfschale und den Kaffeesatzbehälter.
14. Setzen Sie die Tropfschale und den Kaffeesatzbehälter ein.
 - » Das Reinigungsprogramm ist beendet.
 - » Die Anzeige *Reinigen* erlischt.
 - » Das Gerät ist betriebsbereit.

Information

Falls das Reinigungsprogramm abgebrochen wurde, z.B. weil Sie das Gerät versehentlich ausgeschaltet haben, müssen Sie das Gerät wieder einschalten und den Anweisungen ab Schritt 10 folgen. Das Gerät ist anschließend betriebsbereit, auch wenn es nicht vollständig gereinigt wurde. Für eine vollständige Reinigung müssen Sie das Reinigungsprogramm von Anfang an durchführen.

7.4 Entkalkungsprogramm durchführen

Mit dem Entkalkungsprogramm werden Kalkablagerungen im Innern des Geräts mit Kaffeevollautomaten-Entkalker entfernt.

Zur Vermeidung von Schäden am Gerät empfehlen wir, das Entkalkungsprogramm alle 3 Monate – oder wenn Sie das Gerät dazu auffordert – durchzuführen, es sei denn, Sie nutzen regelmäßig einen Wasserfilter.

decalc Die leuchtende Anzeige *Entkalken* fordert Sie auf, das Gerät zu entkalken.

VORSICHT

Der Kontakt mit Entkalker kann zu Reizungen der Augen und der Haut führen.

- Beachten Sie die Verarbeitungshinweise auf der Verpackung des Entkalkers.

ACHTUNG

Die Verwendung nicht geeigneter Entkalker und die Nichtbeachtung der Verarbeitungshinweise können zu Schäden am Gerät führen.

- Verwenden Sie ausschließlich Melitta® ANTI CALC Flüssigentkalker für Kaffeevollautomaten.
- Beachten Sie die Verarbeitungshinweise auf der Verpackung des Entkalkers.

ACHTUNG**Ein eingeschraubter Wasserfilter kann während des Entkalkungsprogramms beschädigt werden.**



- Entfernen Sie den Wasserfilter (siehe Abb. 15 auf Seite 23).
- Legen Sie den Wasserfilter während des Entkalkungsprogramms in ein Gefäß mit Leitungswasser.
- Nach Beendigung des Entkalkungsprogramms können Sie den Wasserfilter wieder einsetzen und weiter verwenden.

Das Entkalkungsprogramm dauert ungefähr 25 Minuten und sollte nicht unterbrochen werden.

Das Entkalkungsprogramm läuft in mehreren Stufen ab. Der Fortschritt wird durch die Anzahl der angezeigten Kaffeebohnen verdeutlicht.

Während des Entkalkungsprogramms führt das Gerät mehrere Spülvorgänge durch. Dabei wird auch in die Tropfschale gespült.

Voraussetzung: Das Gerät ist betriebsbereit.

1.  Drücken Sie die Bedientaste "Service" länger als 2 Sekunden, um den Servicemodus 1 aufzurufen.
2.  **decalc** Drücken Sie die Bedientaste "Service" so oft, bis die Anzeige für die Funktion *Entkalken* erscheint.
3.  Drücken Sie die Bedientaste "Service" länger als 2 Sekunden, um das Entkalkungsprogramm zu starten.
 - » **decalc** Die Anzeige *Entkalken* blinkt bis zum Beenden des Entkalkungsprogramms.

 Die erste Stufe des Entkalkungsprogramms startet. Eine Kaffeebohne leuchtet.





- »  Die Anzeige *Tropfschale* leuchtet und fordert Sie auf, die

Tropfschale und den Kaffeesatzbehälter zu entleeren.

4. Entleeren Sie die Tropfschale und den Kaffeesatzbehälter.
5. Setzen Sie die Tropfschale ein.
 - »  Die Anzeige *Wasser* leuchtet und fordert Sie auf, Entkalkerlösung in den Wassertank zu füllen.
6. Entnehmen Sie den Wassertank.
7. Füllen Sie 0,5 Liter Entkalkerlösung in den Wassertank. Beachten Sie dabei die entsprechende Gebrauchsanleitung des Kaffeevollautomaten-Entkalkers
8. Setzen Sie den Wassertank wieder ein.

 Die zweite Stufe des Entkalkungsprogramms startet. Zwei Kaffeebohnen leuchten.

Der Entkalker benötigt ca. 20 Minuten Einwirkzeit. Während der Zeit werden mehrere Spülvorgänge durchgeführt.

- »  Die Anzeige *Tropfschale* leuchtet und fordert Sie auf, die Tropfschale und den Kaffeesatzbehälter zu entleeren.
9. Entleeren Sie die Tropfschale und den Kaffeesatzbehälter.
 10. Setzen Sie die Tropfschale ein.
 - »  Die Anzeige *Wasser* leuchtet und fordert Sie auf, den Wassertank zu füllen.
 11. Entnehmen Sie den Wassertank.
 12. Spülen Sie den Wassertank gründlich aus und füllen Sie ihn mit frischem Wasser.
 13. Setzen Sie den Wassertank ein.
-  Die dritte Stufe des Entkalkungsprogramms startet. Drei Kaffeebohnen leuchten.
- » Heißes Wasser fließt in die Tropfschale.
 - »  Die Anzeige *Tropfschale* leuchtet und fordert Sie auf, die Tropfschale und den Kaffeesatzbehälter zu entleeren.

14. Entleeren Sie die Tropfschale.
 15. Setzen Sie die Tropfschale und den Kaffeesatzbehälter ein.
- » Das Entkalkungsprogramm ist beendet.
 - » Die Anzeige *Entkalken* erlischt.
 - » Das Gerät ist betriebsbereit.

Information

Falls das Entkalkungsprogramm abgebrochen wurde, z.B. weil Sie das Gerät versehentlich ausgeschaltet haben, müssen Sie das Gerät wieder einschalten und den Anweisungen ab Schritt 9 folgen. Das Gerät ist anschließend betriebsbereit, auch wenn es nicht vollständig entkalkt wurde. Für eine vollständige Entkalkung müssen Sie das Entkalkungsprogramm von Anfang an durchführen.

7.5 Wasserfilter verwenden

Die Verwendung eines Wasserfilters verlängert die Lebensdauer des Geräts und Sie müssen das Gerät seltener entkalken. Der Wasserfilter filtert Kalk und andere Schadstoffe aus dem Wasser.

Verwenden Sie ausschließlich die Melitta® Pro Aqua-Filterpatronen für Kaffeefullautomaten. Beachten Sie die Verarbeitungshinweise auf der Verpackung des Wasserfilters.

Information

Bei Verwendung und regelmäßigem Austausch der Melitta® Pro Aqua-Filterpatrone muss das Gerät nur noch einmal pro Jahr entkalkt werden.

Die Angabe basiert auf durchschnittlich 6 Kaffeegetränken mit jeweils 120 ml pro Tag und 6-maligem Filterwechsel pro Jahr.



Abb. 15: Wasserfilter ein- oder ausschrauben



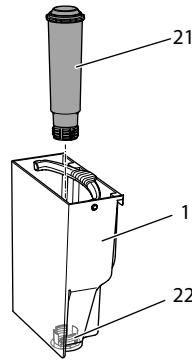

Der Wasserfilter (21) wird in das Gewinde (22) am Boden des Wassertanks (1) eingeschraubt oder ausgeschraubt.

Information

Der Wasserfilter sollte nicht über einen längeren Zeitraum trockenstehen. Wir empfehlen, den Wasserfilter bei längerem Nichtgebrauch in einem Gefäß mit Leitungswasser im Kühlschrank aufzubewahren.

Wasserfilter einsetzen

Voraussetzung: Das Gerät ist betriebsbereit.

1.  Drücken Sie die Bedientaste "Service" länger als 2 Sekunden, um den Servicemodus 1 aufzurufen.
2.   Drücken Sie die Bedientaste "Service" so oft, bis die Anzeige für die Funktion *Filter* erscheint.
3.   Drücken Sie die Bedientaste "Kaffeestärke", bis eine Bohne leuchtet.
4. Folgen Sie den Anweisungen aus Kapitel *Wasserfilter wechseln* ab Schritt 3.

Wasserfilter wechseln

Zur Erhaltung einer gleichbleibenden Wirkung des Wasserfilters empfehlen wir, den









Wasserfilter alle 2 Monate – oder wenn Sie das Gerät dazu auffordert – zu wechseln.

 Die leuchtende Anzeige *Filter* fordert Sie auf, den Wasserfilter zu wechseln.

Information





- Wenn Sie einen Wasserfilter verwenden, können Sie keine Wasserhärte einstellen. Die Wasserhärte ist automatisch auf weich eingestellt (siehe Kapitel 6.3 *Wasserhärte einstellen* auf Seite 16).
- Legen Sie den Wasserfilter für einige Minuten in ein Gefäß mit frischem Leitungswasser, bevor Sie ihn einsetzen.

Voraussetzung: Das Gerät ist betriebsbereit.

1.  Drücken Sie die Bedientaste "Service" länger als 2 Sekunden, um den Servicemodus 1 aufzurufen.
2.   Drücken Sie die Bedientaste "Service" so oft, bis die Anzeige für das Filterprogramm erscheint.
 - »  Ein Bohne leuchtet.
3.  Drücken Sie die Bedientaste "Service" länger als 2 Sekunden, um das Filterprogramm zu starten.
 - »  Die Anzeige *Filter* blinkt bis zum Beenden des Filterprogramms.
 - »  Die Anzeige *Tropfschale* leuchtet und fordert Sie auf, die Tropfschale und den Kaffeesatzbehälter zu entleeren.
4. Entleeren Sie die Tropfschale und den Kaffeesatzbehälter.
5. Setzen Sie die Tropfschale ohne den Kaffeesatzbehälter ein.
6. Stellen Sie den Kaffeesatzbehälter unter den Auslauf.
 - »  Die Anzeige *Wasser* leuchtet und fordert Sie auf, den Wassertank zu entnehmen und den Wasserfilter einzusetzen.
7. Entnehmen Sie den Wassertank.
8. Entleeren Sie den Wassertank.
9. Setzen Sie einen neuen Filter in den Wassertank ein (siehe *Abb. 15*).
10. Füllen Sie den Wassertank.
11. Setzen Sie den Wassertank wieder ein.
 - » Der Filter wird mit Wasser gespült.
 - » Wasser fließt in die Tropfschale.
12. Entleeren Sie die Tropfschale und den Kaffeesatzbehälter.
13. Setzen Sie die Tropfschale und den Kaffeesatzbehälter ein.
 - » Das Filterprogramm ist beendet.
 - » Die Anzeige *Filter* erlischt.
 - » Das Gerät ist betriebsbereit.

Wasserfilter dauerhaft abmelden

Wenn Sie einen eingesetzten Wasserfilter entfernt haben und das Gerät ohne Wasserfilter weiterbetreiben wollen, melden Sie den Wasserfilter am Gerät ab:

1. Entnehmen Sie den Wassertank.
2. Leeren Sie den Wassertank.
3. Entfernen Sie den Wasserfilter (siehe *Abb. 15*).
4. Füllen Sie den Wassertank.
5. Setzen Sie den Wassertank wieder ein.
6.  Drücken Sie die Bedientaste "Service" länger als 2 Sekunden, um den Servicemodus 1 aufzurufen.
7.   Drücken Sie die Bedientaste "Service" so oft, bis die Anzeige für die Funktion *Filter* erscheint.
8.  Drücken Sie die Bedientaste "Kaffeestärke" so oft, bis keine Kaffeebohne leuchtet.
9.  Drücken Sie die Bedientaste "Service" länger als 2 Sekunden, um die Einstellung zu speichern und den Servicemodus zu verlassen.
 - » Der Wasserfilter ist abgemeldet.
 - » Die Wasserhärte ist auf den Härtegrad zurückgestellt, die das Gerät vor dem Einsetzen eines Wasserfilters gespeichert hatte.
10. Stellen Sie gegebenenfalls die Wasserhärte ein (siehe Kapitel 6.3 *Wasserhärte einstellen* auf Seite 16).

8 Transport, Lagerung und Entsorgung







8.1 Gerät ausdampfen

Wir empfehlen, das Gerät bei längerem Nichtgebrauch, vor einem Transport und bei Frostgefahr auszudampfen.

Beim Ausdampfen wird das Restwasser aus dem Gerät entfernt.

Wenn Sie das Gerät erneut in Betrieb nehmen, wird nach dem Einschalten eine automatische Spülung durchgeführt und das Gerät entlüftet (siehe Kapitel 3.4 *Gerät erstmalig einschalten* auf Seite 9).

Voraussetzung: Das Gerät ist betriebsbereit.

1.   Drücken Sie die Bedientaste "Service" und zusätzlich die Bezugstaste "Kaffee" länger als 2 Sekunden, um den Servicemodus 2 aufzurufen.
2.   Drücken Sie die Bedientaste "Service" so oft, bis die Anzeige für die Funktion *Ausdampfen* erscheint.
3.  Drücken Sie die Bedientaste "Service" länger als 2 Sekunden, um das Ausdampfen zu starten.
 - »  Die *Bereitschaftsanzeige* blinkt, bis die Dampfbereitschaft erreicht ist.
 - »  Die Anzeige *Wasser* leuchtet und fordert Sie auf, den Wassertank zu entnehmen.
4. Entnehmen Sie den Wassertank und entleeren Sie ihn.
 - » Das Gerät ist ausgedampft und schaltet sich automatisch aus.

8.2 Gerät transportieren

ACHTUNG

Gefrierendes Restwasser kann zu Schäden am Gerät führen.

- Vermeiden Sie, dass das Gerät Temperaturen unter 0 °C ausgesetzt wird.

Transportieren Sie das Gerät in der Originalverpackung. Damit vermeiden Sie Transportschäden.

Bevor Sie das Gerät transportieren, führen Sie folgende Tätigkeiten aus:

1. Dampfen Sie das Gerät aus (siehe Kapitel 8.1 *Gerät ausdampfen* auf Seite 25).
2. Entleeren Sie die Tropfschale und den Kaffeesatzbehälter.
3. Entleeren Sie den Wassertank.
4. Entleeren Sie den Bohnenbehälter.
5. Reinigen Sie das Gerät (siehe Kapitel 7.1 *Allgemeine Reinigung* auf Seite 19).
6. Verpacken Sie das Gerät.

Information

- Beim Versand des Geräts an die Service-Stellen von Melitta ist es nicht nötig, das Tassenblech einzusenden. Sie vermeiden dadurch transportbedingte Kratzer.
- Verwenden Sie keine handelsüblichen Klebe- und Paketbänder zum Befestigen loser Teile. Beim Ablösen bleiben Kleberückstände am Gerät haften, die sich nur schwer entfernen lassen.

8.3 Gerät entsorgen

 Die mit diesem Symbol gekennzeichneten Geräte unterliegen der Europäischen Richtlinie 2002/96/EG für WEEE (Waste Electrical and Electronic Equipment).

Elektrogeräte gehören nicht in den Hausmüll.

Entsorgen Sie das Gerät umweltgerecht über geeignete Sammelsysteme.

9 Technische Daten

Technische Daten	
Betriebsspannung	220 V – 240 V, 50 Hz – 60 Hz
Leistungsaufnahme	1450 W
Pumpendruck	maximal 15 bar
Maße	
Breite	200 mm
Tiefe	460 mm
Höhe	334 mm
Fassungsvermögen	
Bohnenbehälter	125 g
Wassertank	1,2 l
Gewicht (leer)	7,9 kg
Umgebungsbedingungen	
Temperatur	10 °C – 32 °C
Relative Luftfeuchtigkeit	30 % – 80 % (nicht kondensierend)

Wasserhärtebereich	°dH	°e	°fH
Weich	0 bis 10	0 bis 13	0 bis 18
Mittel	10 bis 15	13 bis 19	18 bis 27
Hart	15 bis 20	19 bis 25	27 bis 36
Sehr hart	> 20	> 25	> 36

10 Störungen

Wenn die unten genannten Maßnahmen die Störungen nicht beheben oder andere, hier nicht aufgeführte Störungen auftreten, wenden Sie sich an unsere Hotline (Ortstarif).

Die Hotlinenummer finden Sie im Deckel vom Wassertank oder auf unserer Internetseite im Bereich Service.



Störung	Ursache	Maßnahme
Kaffee läuft nur tropfenweise aus dem Auslauf.	Mahlgrad ist zu fein.	<ul style="list-style-type: none"> ▪ Mahlgrad gröber einstellen (siehe Kapitel 6.8 auf Seite 18).
	Gerät ist verschmutzt.	<ul style="list-style-type: none"> ▪ Brühgruppe reinigen (siehe Kapitel 7.2 auf Seite 19). ▪ Reinigungsprogramm durchführen (siehe Kapitel 7.3 auf Seite 20).
	Gerät ist verkalkt.	<ul style="list-style-type: none"> ▪ Entkalkungsprogramm durchführen (siehe Kapitel 7.4 auf Seite 21).
Kaffee läuft nicht.	Wassertank ist nicht gefüllt oder nicht richtig eingesetzt.	<ul style="list-style-type: none"> ▪ Wassertank füllen und auf richtigen Sitz achten (siehe Kapitel 4.3 auf Seite 11).
	Brühgruppe ist verstopft.	<ul style="list-style-type: none"> ▪ Brühgruppe reinigen (siehe Kapitel 7.2 auf Seite 19).
Obwohl der Bohnenbehälter gefüllt ist, zeigt das Gerät an, dass Kaffeebohnen eingefüllt werden müssen.	Kaffeebohnen fallen nicht ins Mahlwerk.	<ul style="list-style-type: none"> ▪ Eine Bezugstaste drücken. ▪ Leicht an den Bohnenbehälter klopfen. ▪ Bohnenbehälter reinigen. ▪ Kaffeebohnen sind zu ölig. Andere Kaffeebohnen verwenden.
Lautes Geräusch des Mahlwerks.	Fremdkörper sind im Mahlwerk.	<ul style="list-style-type: none"> ▪ Hotline kontaktieren.
Brühgruppe lässt sich nach Entnahme nicht einsetzen.	Griff für die Verriegelung der Brühgruppe ist nicht in der richtigen Position.	<ul style="list-style-type: none"> ▪ Prüfen, ob der Griff für die Verriegelung korrekt eingerastet ist (siehe Kapitel 7.2 auf Seite 19).
	Antrieb ist nicht in der richtigen Position.	<ul style="list-style-type: none"> ▪ Bezugstaste "Kaffee" und Bedientaste "2 Tassen" gleichzeitig länger als 2 Sekunden drücken. Das Gerät führt eine Initialisierung durch.
Schnelles Wechselblinker der Anzeigen: 	Softwarestörung	<ul style="list-style-type: none"> ▪ Gerät aus- und wieder einschalten (siehe Kapitel 4.1 auf Seite 10). ▪ Hotline kontaktieren.
Schnelles Wechselblinker der Anzeigen: 	Brühgruppe ist nicht eingesetzt.	<ul style="list-style-type: none"> ▪ Brühgruppe einsetzen und verriegeln.
Leuchten der Anzeige, ohne dass sie aktiviert wurde: 	Gerät ist nicht vollständig entlüftet.	<ul style="list-style-type: none"> ▪ Gerät entlüften, dafür ggf. den Wasserbehälter füllen und anschließend die Bezugstasten "Kaffee" und "Lieblingskaffee" gleichzeitig drücken. Hierbei fließt Wasser in die Tropfschale. Anschließend ist das Gerät betriebsbereit. ▪ Brühgruppe reinigen (siehe Kapitel 7.2 auf Seite 19).

Table of contents

1	Overview of the appliance	31
1.1	Appliance at a glance	31
1.2	Overview of the control panel.....	32
2	For your safety	33
2.1	Proper use	33
2.2	Danger from electric current.....	33
2.3	Risk of burns and scalds.....	34
2.4	Other dangers	34
3	First steps	34
3.1	Unpacking the appliance	34
3.2	Installing the appliance.....	34
3.3	Connecting the appliance.....	35
3.4	Switching on the appliance for the first time.....	35
4	Basic operation	35
4.1	Switching the appliance on and off	35
4.2	Filling coffee beans into the bean container.....	36
4.3	Filling with water	37
4.4	Adjusting the outlet for coffee beverages	37
4.5	Emptying the drip tray and coffee grounds container	37
5	Preparing beverages	38
5.1	Setting the coffee strength.....	38
5.2	Setting the coffee quantity.....	38
5.3	Preparing the coffee beverage.....	39
5.4	Programming your favourite coffee	39
5.5	Stopping coffee preparation.....	39
5.6	Preparing two coffee beverages simultaneously	39
6	Changing basic settings	40
6.1	Service mode 1.....	40
6.2	Setting Auto OFF	40
6.3	Setting the water hardness.....	41
6.4	Activating/deactivating switch-off rinsing	41
6.5	Setting the brewing temperature	42
6.6	Service mode 2.....	42
6.7	Resetting the appliance to the factory settings.....	43
6.8	Setting the grinding fineness	43

7	Care and maintenance	44
7.1	General cleaning.....	44
7.2	Cleaning the brewing unit.....	44
7.3	Running the cleaning programme	45
7.4	Running the descaling programme	46
7.5	Using a water filter.....	48
8	Transport, storage and disposal	49
8.1	Venting the appliance	49
8.2	Transporting the appliance	50
8.3	Disposing of the appliance.....	50
9	Technical data	51
10	Troubleshooting	51

1 Overview of the appliance

1.1 Appliance at a glance

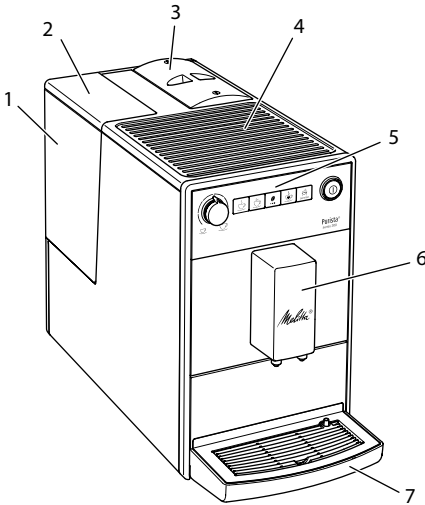

- 1 Water tank
- 2 Water tank lid
- 3 Bean container with lid
- 4 Cup rest
- 5 Control panel
- 6 Outlet with 2 coffee nozzles for coffee beverages
- 7 Drip tray
- 8 "Grinding fineness adjustment" lever (inner)
- 9 Cover
- 10 Brewing unit (inner)
- 11 Coffee grounds container (inner)
- 12 Float
- 13 Cup plate

Fig. 1: Front left of the appliance

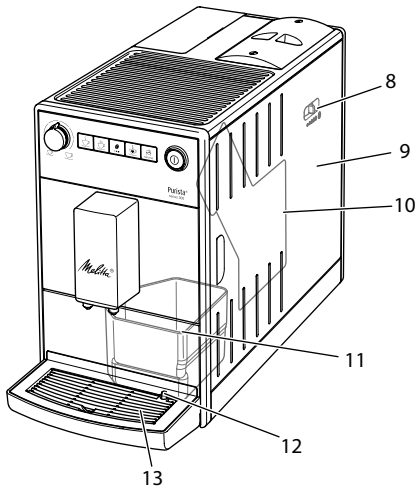

Fig. 2: Front right of the appliance

1.2 Overview of the control panel

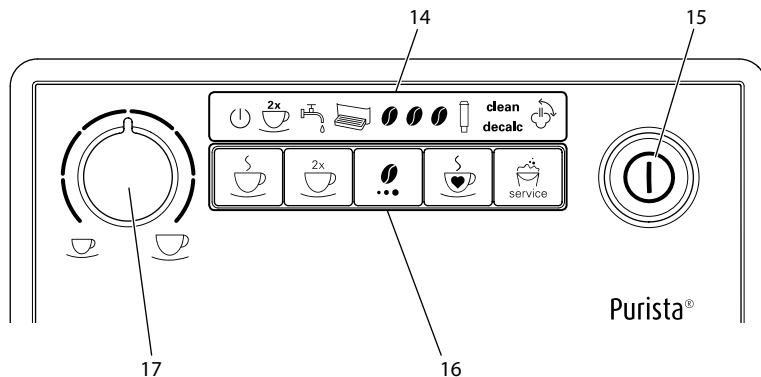

Fig. 3: Control panel

- 14 Indications
- 15 ON/OFF button
- 16 Buttons
- 17 "Coffee quantity" rotary regulator

Display	Designation
	Ready display
	2 cups display
	Water display
	Drip tray display
	Coffee beans display
	Filter display
clean	Clean display
decalc	Descaling display
	Venting display

Control	Designation
	"Coffee" direct key
	"2 cups" button
	"Coffees strength" button
	"Favourite coffee" button
	"Service" button

Dear Customer,

Thank you for purchasing the Melitta® Purista® fully automatic coffee maker.

The operating instructions will help you discover the diverse options offered by the appliance and enjoy your coffee to the full.

Read through the operating instructions carefully. This helps avoid personal injury and material damage. Store the operating instructions carefully. If you pass on the appliance, include the operating instructions with it.

Melitta accepts no liability for damage caused by failure to observe the operating instructions.

If you require further information or have any questions on the appliance, contact Melitta or visit our website at: www.international.melitta.de/

We hope you enjoy using your appliance.

2 For your safety

CE The appliance conforms to the relevant European directives and has been built using the latest technology. Nevertheless, some residual dangers remain.

Observe the safety instructions to avoid dangers. Melitta accepts no liability for damage caused by failure to observe the safety instructions.

2.1 Proper use

The appliance is used to prepare beverages made from coffee beans.

The appliance is intended for use in private households.

Any other use is regarded as improper and may lead to personal injury and material damage. Melitta accepts no liability for damage that arises due to improper use of the appliance.

2.2 Danger from electric current

If the appliance or the power cable is damaged, there is a risk of fatal electric shock.

Observe the following safety instructions to avoid danger from electric current:

- Do not use a damaged power cable.
- A damaged power cable may only be replaced by the manufacturer or its customer service or service partner.
- Do not open any covers firmly screwed onto the appliance housing.
- Only use the appliance when it is in a technically flawless condition.
- A defective appliance may only be repaired by an authorised workshop. Do not repair the appliance yourself.
- Do not make any changes to the appliance, its components or its accessories.
- Do not immerse the appliance in water.
- Do not let the power cable come into contact with water.

2.3 Risk of burns and scalds

Escaping fluids and steam may be very hot. Parts of the appliance can also become very hot.

Observe the following safety instructions to avoid scalds and burns:

- Avoid escaping fluids and steam coming into contact with the skin.
- Do not touch the nozzles on the outlet during and immediately after dispensing a beverage. Wait until the components have cooled down.

2.4 Other dangers

Observe the following safety instructions to avoid personal injury and material damage:

- Do not operate the appliance in a cabinet or similar.
- Do not reach into the interior of the appliance during operation.
- Keep the appliance and its power cable out of the reach of children under 8 years of age.
- This appliance may be used by children over 8 years of age and by persons with reduced physical, sensory or mental capabilities or a lack of experience and knowledge if they are supervised or have been instructed in using the appliance safely and understand the resulting risks.

- Children must not play with the appliance. Cleaning and maintenance must not be undertaken by children younger than 8 years of age. Children over 8 years of age must be supervised during cleaning and maintenance.
- Disconnect the appliance from the power supply when left unsupervised for a long time.
- The appliance must not be operated at altitudes over 2000 m.
- Please observe the instructions in the corresponding section when cleaning the appliance and its components (*Care and maintenance* on page 44).

3 First steps

This chapter describes how to prepare your appliance for use.

3.1 Unpacking the appliance

- Unpack the appliance. Remove the packaging material, the adhesive strips and the protective films from the appliance.
- Keep the packaging material for transport and any return shipments.

Information

The appliance may contain traces of coffee and water. The appliance has been tested in the factory to ensure that it functions perfectly.

3.2 Installing the appliance

Observe the following instructions:

- Do not install the appliance in damp rooms.

- Install the appliance on a stable, flat and dry surface.
- Do not install the appliance in the vicinity of sinks or the like.
- Do not install the appliance on hot surfaces.
- Install the appliance at a sufficient distance (approx. 10 cm) from the wall and other objects. The space above the appliance should be at least 20 cm.
- Route the power cable so it cannot be damaged by edges or hot surfaces.

3.3 Connecting the appliance

Observe the following instructions:

- Check that the supply voltage matches the operating voltage specified in the technical data (see table *Technical data* on page 51).
- Only connect the appliance to a properly installed earthing contact socket. If in doubt, consult a specialist electrician.
- The earthing contact socket must have a fuse of at least 10 A.

3.4 Switching on the appliance for the first time

Once you switch on the appliance for the first time, the appliance performs automatic rinsing. Hot water flows out of the outlet. The appliance is vented.

Information

- We recommend pouring away the first two cups of coffee after initial start-up.
- If you want to use a water filter, only insert this after starting up for the first time.

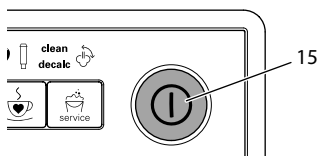

Fig. 4: ON/OFF button

Requirement: The appliance has been installed and connected.

1. Place a vessel beneath the outlet.
2. Press the ON/OFF button (15).
 - » The *Ready display* lights up briefly.
 - » The *Water display* lights up and requests you to fill the water tank.
3. Open the lid of the water tank and pull the water tank upwards out of the appliance by the handle.
4. Rinse out the water tank with clean water. Fill the water tank with fresh water.
5. Insert the water tank into the appliance from above and close the lid.
 - » The *Vent display* lights up and requests you to vent the appliance.
6. Press the "Coffee strength" button.
 - » Water flows into the drip tray.
 - » The appliance heats up and hot water flows out of the outlet.
7. Once no more water flows out of the outlet, the *Coffee bean display* lights up.
 - » The appliance is vented.
8. Fill coffee beans into the bean container (see section 4.3 *Filling coffee beans into the bean container* on page 11).
9. As required, you can now either
 - a) set the water hardness (see section 6.3 *Setting the water hardness* on page 41) or
 - b) screw in a water filter (see section 7.5 *Using a water filter* on page 48).

4 Basic operation

4.1 Switching the appliance on and off

Before switching on after starting up the appliance for the first time, read section 3.4 *Switching on the appliance for the first time* on page 35.

Information

- When switched on and off, the appliance performs automatic rinsing.
- During rinsing, rinsing water is also conducted into the drip tray.

Switching on the appliance

1. Place a vessel beneath the outlet.
 2. Press the "ON/OFF" button (15).
- » The appliance heats up and performs automatic rinsing.
 - » The appliance is ready for operation.

Information

If the appliance was only switched off briefly, there is no automatic rinsing after switching on.

Switching off the appliance

1. Place a vessel beneath the outlet.
 2. Press the "ON/OFF" button (15).
- » The appliance performs automatic rinsing.
 - » The appliance switches off.

Information

- The appliance switches off automatically when it is not operated for a long time. Automatic rinsing is also carried out in this case.
- You can set the off time in Service mode 1 (see section 6.2 *Setting Auto OFF* on page 40).
- If no beverage has been prepared since switching on or if the water tank is empty, no rinsing takes place.

4.2 Filling coffee beans into the bean container

Roasted coffee beans lose their aroma. Only fill the bean container with as many coffee beans as you will consume over the next 3 to 4 days.

ATTENTION

The use of unsuitable types of coffee can lead to clogging of the grinder.

- Do not use freeze-dried or caramelised coffee beans.
- Do not use any coffee powder or instant products.

Information

When changing the type of beans, remains of the old type of beans can still be in the grinder.

Even if the bean container runs empty and a new type of bean is filled in, there are still remains of the old type of bean in the grinder. For this reason, the first two coffees dispensed can contain remains of the old type of bean.

The flashing *Coffee bean* display requests you to refill coffee beans.

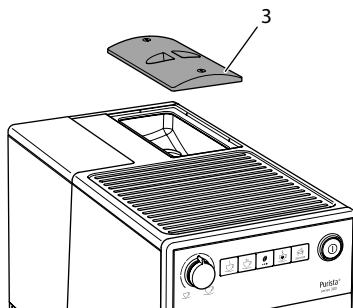

Fig. 5: Opening the lid of the bean container

1. Open the lid of the bean container. (3).
2. Fill coffee beans into the bean container.
3. Close the lid of the bean container. The next time a coffee is dispensed, the display no longer flashes.

If the bean container runs empty during beverage preparation, output is interrupted and the *Coffee bean* display flashes. When you fill the bean container with coffee beans, the display will initially continue to flash. After pressing a direct key, coffee beans fall into the grinder. Coffee is

prepared and the display stops flashing. The *Ready display* and the *Coffee beans display* light up.

4.3 Filling with water

Only use fresh, cold water without carbon dioxide for optimum coffee enjoyment. Change the water daily.

Information

The quality of the water largely determines the flavour of the coffee. Therefore, use a water filter (see section 6.3 *Setting the water hardness* on page 41 and section 7.5 *Using a water filter* on page 48).

 The *Water* display lights up and requests you to refill water.

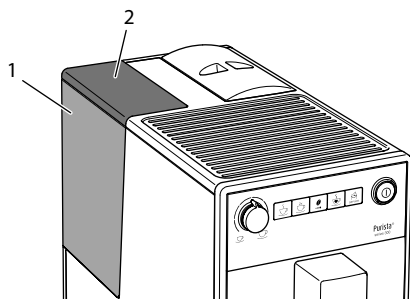

Fig. 6: Removing the water tank

1. Open the lid (2) of the water tank (1) and pull the water tank upwards out of the appliance by the handle.
2. Fill the water tank with water.
3. Insert the water tank into the appliance from above and close the lid.

4.4 Adjusting the outlet for coffee beverages

The outlet (6) is height-adjustable. Set the greatest possible distance between the outlet and the vessel. Depending on the vessel, push the outlet up or down.

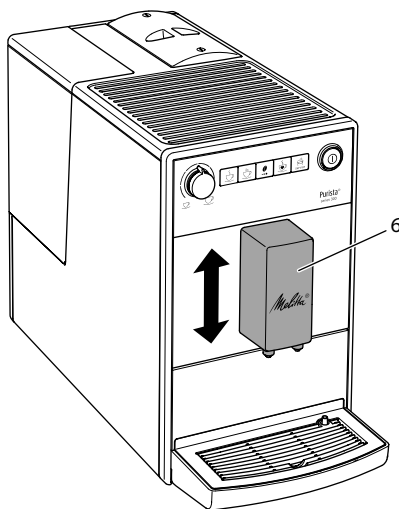



Fig. 7: Adjusting the outlet for coffee beverages

4.5 Emptying the drip tray and coffee grounds container

 When the drip tray (7) and the coffee grounds container (11) are full, the *Drip tray* display lights up and requests you to empty the container. The display appears after preparing approx. 8 beverages.

The projecting float (12) also indicates that the drip tray is full.

Always empty both containers. When the drip tray is pulled out, the *Drip tray* display flashes.

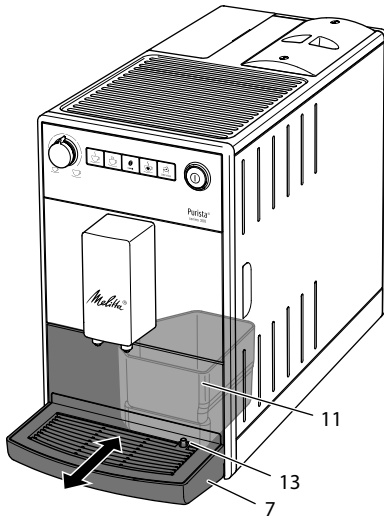

Fig. 8: Emptying the drip tray and coffee grounds container

1. Pull the drip tray (7) forwards out of the appliance.
2. Remove the coffee grounds container (11) and empty it.
3. Empty the drip tray.
4. Insert the coffee grounds container.
5. Push the drip tray into the appliance up to the stop.

i Information

If you empty the drip tray and the coffee grounds container while the appliance is switched off, the appliance does not register this process. Therefore, it is possible that you are requested to empty the containers although the drip tray and the coffee grounds container are not yet full.

5 Preparing beverages

Please note:

- There should always be sufficient water in the water tank. If the filling level is too low, the appliance requests you to refill it.
- There should always also be sufficient coffee beans in the bean container. If

there are no longer any coffee beans present, the appliance stops the preparation of a coffee beverage.

- The vessels for the beverages should be sufficiently large.
The maximum coffee quantity is 220 ml.

5.1 Setting the coffee strength

As soon as the appliance is ready for operation, it displays the current setting of the coffee strength.

The following settings for the coffee strength are possible:

Display	Coffee strength
	Mild
	Normal
	Strong

You can adjust the coffee strength by pressing the "Coffee strength" button one or more times.

You can adjust the coffee strength before the beverage is dispensed or during the grinding process.

i Information

When switching off the appliance, the last set coffee strength is stored.

5.2 Setting the coffee quantity

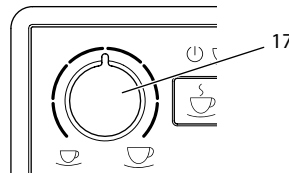

Fig. 9: Setting the coffee quantity



You can set the coffee quantity with the "Coffee quantity" (17) rotary regulator.

You can adjust the coffee quantity before the beverage is dispensed or during the grinding process.

Coffee quantities are continuously adjustable between 25 ml and 220 ml.

5.3 Preparing the coffee beverage

Requirement: The appliance is ready for operation.





1. Place a vessel beneath the outlet.
2.   Press one of the direct keys.
 - » The grinding process and beverage dispensing start.
 - » Beverage dispensing ends automatically.
3. Remove the vessel.

5.4 Programming your favourite coffee

You can permanently store your preferred coffee strength and quantity using the "Favourite coffee" button.

The settings are made during the preparation of a coffee.

Requirement: The appliance is ready for operation.

1.  Press the "Favourite coffee" direct key for more than 2 seconds.
 - »  The Ready display and the *Coffee beans* display flash rapidly.
2.  Press the "Coffee strength" button one or more times to set your preferred coffee strength.
3.  Press the "Favourite coffee" direct key.
 - » The grinding process starts. You can change the coffee strength again during the grinding process.
 - » Beverage dispensing starts.
4.  Press the "Favourite coffee" button during beverage dispensing when your

preferred coffee quantity has been reached.

- » Beverage dispensing stops.
- » The settings are stored.

If beverage preparation is stopped with the "Coffee" direct key, the coffee quantity and the coffee strength are not stored.



Press the "Favourite coffee" button to prepare a coffee with the stored coffee strength and quantity.

5.5 Stopping coffee preparation

If you want to stop the preparation of a coffee beverage prematurely, press the direct key again.

5.6 Preparing two coffee beverages simultaneously

You can prepare two coffee drinks simultaneously with the "2 cups" button. For two-cup dispensing, the appliance carries out two grinding processes.

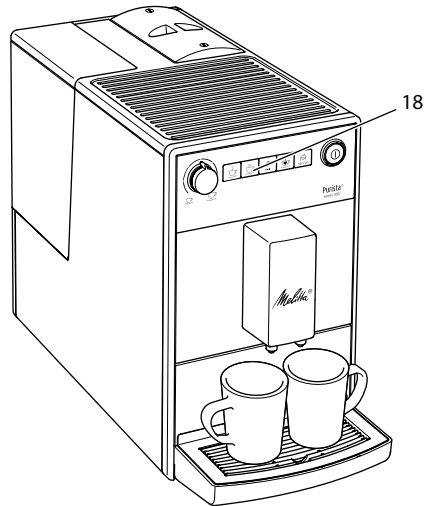





Fig. 10: Two-cup dispensing

1. Place two vessels beneath the outlet.
2.  Press the "2 cups" button (18).

- »  The *2 cups* display lights up.
- 3.   Press a direct key.
 - » The grinding process and beverage dispensing start.
 - » Beverage dispensing ends automatically.
- 4. Remove both vessels.

i Information





- The setting only applies to the single beverage that is prepared.
- If a coffee beverage is not prepared within 1 minute, the appliance switches to single-cup dispensing.

6 Changing basic settings

You can change the basic settings of the appliance with several functions. The functions are divided into two service modes.

6.1 Service mode 1

Each function is assigned a display.

Service mode 1	
Display	function
	Auto OFF
	Water hardness
	Switch-off rinsing
	Filter programme
clean	Cleaning programme
decalc	Descaling programme
	Brewing temperature

To call up Service mode 1, proceed as follows:

Requirement: The appliance is ready for operation.

1.  Press the "Service" button for more than 2 seconds to call up Service mode 1.

- »  The *Ready display* flashes rapidly and the *2 cups* button lights up.

2.  Press the "Service" button one or more times to access the desired function.
 - » A display lights up according to the function selected, see *Service mode 1* table.
 - » The number of lit bean symbols indicates the current setting of the function.

Press the "Coffee" direct key to exit the service mode without saving the settings.





i Information

If no further input is made within 1 minute, the appliance returns to Ready mode.

6.2 Setting Auto OFF

If you do not operate the machine for a long time, it initially switches to energy save mode. After a further preset time, the appliance switches off.

The following settings are possible:





Display	Energy save mode after:	Switch off after:
	3 minutes	30 minutes
	10 minutes	1 hour
	20 minutes	4 hours
 flash	30 minutes	8 hours

i Information

Press any button to exit Energy Save mode.

Requirement: The appliance is ready for operation.

1.  Press the "Service" button for more than 2 seconds to call up Service mode 1.

2.   Press the "Service" button repeatedly until the display for the *Auto Off* function appears.
3.  Press the "Coffee strength" button repeatedly until the desired time is set.
4.  You can call up the next function or exit Service mode:
 - a) Briefly press the "Service" button to navigate to the next function.
 - b) Press the "Service" button for more than 2 seconds to save the setting and exit the service mode.

6.3 Setting the water hardness





Setting the water hardness regulates how frequently you are requested to descale the appliance. The harder the water, the more frequently the appliance has to be descaled.

Information





Water hardness cannot be set while using a water filter (see section 7.5 *Using a water filter* on page 48).

Determine the water hardness with the enclosed test strip. Observe the instructions on the test strip packaging and in the table *Water hardness range* on page 51.

The following settings are possible:

Display	Water hardness
	soft, descale after 150 litres
	medium, descale after 100 litres
	hard, descale after 70 litres
	very hard, descale after 30 litres flash
no <i>coffee beans</i>	A water filter is used. No adjustment is possible.

Requirement: The appliance is ready for operation.

1.  Press the "Service" button for more than 2 seconds to call up Service mode 1.
2.   Press the "Service" button repeatedly until the display for the *Water hardness* function appears.
3.  Press the "Coffee strength" button repeatedly until the desired water hardness is set.
4.  You can call up the next function or exit Service mode:
 - a) Briefly press the "Service" button to navigate to the next function.
 - b) Press the "Service" button for more than 2 seconds to save the setting and exit the service mode.

6.4 Activating/deactivating switch-off rinsing

Rinsing is always carried out immediately after switching on the coffee system. Only switch-off rinsing can be activated/deactivated. If it is activated, the coffee system is rinsed after being switched off.

Information





We recommend that you do not permanently deactivate switch-off rinsing, because switch-off rinsing cleans the coffee system.

The following settings are possible:

Display	Switch-off rinsing
	activated
no <i>coffee beans</i>	deactivated

Requirement: The appliance is ready for operation.



1.  Press the "Service" button for more than 2 seconds to call up Service mode 1.

2.   Press the "Service" button repeatedly until the display for the *Switch-off rinsing* function appears.
3.  Press the "Coffee strength" button repeatedly until switch-off rinsing is activated or deactivated.
4.  You can call up the next function or exit Service mode:
 - a) Briefly press the "Service" button to navigate to the next function.
 - b) Press the "Service" button for more than 2 seconds to save the setting and exit the service mode.





6.5 Setting the brewing temperature

The brewing temperature influences the flavour of the coffee beverage.

The following settings are possible:

Display	Brewing temperature
	Low
	Medium
	High



Requirement: The appliance is ready for operation.

1.  Press the "Service" button for more than 2 seconds to call up Service mode 1.
2.   Press the "Service" button repeatedly until the display for the *Brewing temperature* function appears.
3.  Press the "Coffee strength" button repeatedly until the desired brewing temperature is set.
4.  You can call up the next function or exit Service mode:
 - a) Briefly press the "Service" button to navigate to the next function.

- b) Press the "Service" button for more than 2 seconds to save the setting and exit the service mode.





6.6 Service mode 2

Each function is assigned a display.

Service mode 2	
Display	function
	Factory settings
	Venting

To call up Service mode 2, proceed as follows:

Requirement: The appliance is ready for operation.

1.   Press the "Service" button as well as the "Coffee" direct key for more than 2 seconds to enter Service mode 2.
 - »   The *Ready display* and the *2 cups* display flash rapidly.
2.  Press the "Service" button one or more times to access the desired function.
 - » A display lights up according to the function selected, see *Service mode 2* table.
 - » The number of lit bean symbols indicates the current setting of the function.

Press the "Coffee" direct key to exit the service mode without saving the settings.







Information

If no further input is made within 1 minute, the appliance returns to Ready mode.

6.7 Resetting the appliance to the factory settings

The appliance can be reset to the factory settings. When resetting, your settings in the functions will be lost. The coffee strength and quantity stored with the Favourite coffee function will also be lost.

Requirement: The appliance is ready for operation.

- 
 Press the "Service" button as well as the "Coffee" direct key for more than 2 seconds to enter Service mode 2.
- 
 Press the "Service" button repeatedly until the display for the *Factory settings* function appears.
-  Press the "Coffee strength" button repeatedly until the display of one coffee bean appears.
-  Press the "Service" button for more than 2 seconds to reset the appliance to the factory settings and exit the service mode.

6.8 Setting the grinding fineness

The grinding fineness of the coffee powder influences the flavour of the coffee.

If the grinding fineness is set finer, the coffee flavour is stronger.

ATTENTION

Very finely ground coffee powder can clog the brewing unit.

- The grinding fineness has been optimally set prior to delivery. Adjust grinding fineness at the earliest after about 100 coffees are dispensed (after approx. 1 month, depending on coffee consumption).
- Do not set the grinding fineness too fine. The grinding fineness is optimally set when the coffee flows evenly out of the outlet and a fine, dense crema appears.

Adjust the grinding fineness while the grinder is running.

Requirement: The appliance is ready for operation.

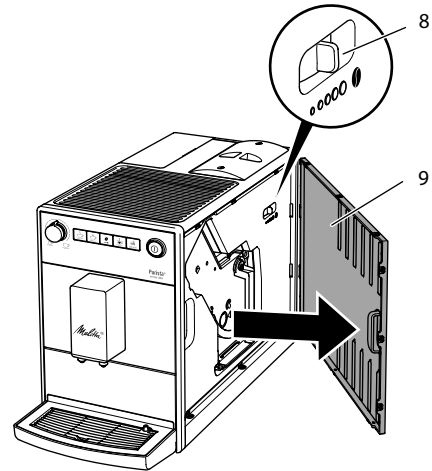

Fig. 11: Setting the grinding fineness

- Open the cover (9). To do this, reach into the recess on the right of the appliance and pull the cover off sideways.
- Prepare a coffee.
- Move the lever (8) to the left or right while the grinder is running.
To the left = grinding fineness finer
To the right = grinding fineness coarser
- Insert the cover (9) sideways until it engages.

7 Care and maintenance

Regular care and maintenance of the appliance ensure the consistent high quality of your beverages.

7.1 General cleaning

Clean the appliance regularly. Immediately remove external soiling caused by coffee.

ATTENTION

The use of unsuitable cleaning agents may lead to scratched surfaces.

- Do not use any abrasive cloths, sponges or cleaning agents.

Requirement: The appliance is switched off.

- Clean the outside of the appliance with a soft, damp cloth and normal washing-up liquid.
- Rinse off the drip tray, the coffee container and the cup plate. Use a soft, damp cloth and normal washing up liquid for this.
The coffee container is dishwasher-safe.
- Clean the bean container with a soft, dry cloth.

7.2 Cleaning the brewing unit

To avoid damage to the appliance, we recommend cleaning the brewing unit once a week.

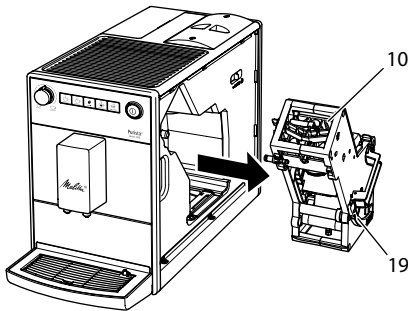

Fig. 12: Removing the brewing unit

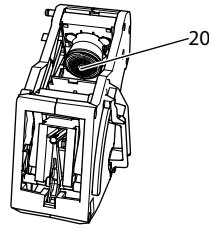

Fig. 13: Cleaning the brewing unit

Requirement: The appliance is switched off.

- Open the cover (9). To do this, reach into the recess on the right of the appliance and pull the cover off sideways.
- Press and hold the red lever (19) on the brewing unit handle (10) and turn the handle clockwise until it engages at the stop.
- Pull the brewing unit out of the appliance by the handle.
- Rinse the entire brewing unit thoroughly from all sides under running water. In particular, make sure that coffee residues are removed from the sieve (20).
- Allow the brewing unit to drip dry.
- Use a soft, dry cloth to remove coffee residues from the surfaces inside the appliance.
- Insert the brewing unit into the appliance. Press and hold the red lever on the handle of the brewing unit and turn the handle anticlockwise until it engages at the stop.
- To do this, insert the cover sideways until it engages.

When the appliance is switched on, an alternating flashing of the *Ready display* and the *Clean display* indicates a missing brewing unit. After the brewing unit has been inserted, the appliance switches to Ready mode.

7.3 Running the cleaning programme

This cleaning programme is used to remove residues and coffee oil residues with the aid of fully automatic coffee maker cleaning agents.

To avoid damage to the appliance, we recommend running the cleaning programme every 2 months or as requested by the appliance.

clean The *Clean* display light requests you to clean the unit.

⚠ CAUTION

Contact with fully automatic coffee maker cleaning agent may lead to eye and skin irritation.

- Observe the processing instructions on the packaging of the fully automatic coffee maker cleaning agent.

ATTENTION

The use of unsuitable fully automatic coffee maker cleaning agent can damage the appliance.





- Only use Melitta® PERFECT CLEAN cleaning tablets for fully automatic coffee machines.

The cleaning programme takes approx. 15 minutes and should not be interrupted.

The cleaning programme runs in several stages. Progress is indicated by the number of coffee beans displayed.

The appliance performs several rinsing operations during the cleaning programme. The drip tray is also rinsed.

Requirement: The appliance is ready for operation.

1.  Press the "Service" button for more than 2 seconds to call up Service mode 1.
 2.  **clean** Press the "Service" button repeatedly until the display for the cleaning programme appears.
 3.  Press the "Service" button for more than 2 seconds to start the cleaning programme.
 - » **clean** The *Clean* display flashes until the cleaning programme is finished.
-  The first stage of the cleaning programme starts. One coffee bean lights up.
- »  The *Drip tray* display lights up and requests you to empty the drip tray and the coffee grounds container.
4. Empty the drip tray and the coffee grounds container.
 5. Insert the drip tray without the coffee grounds container.
 6. Place the coffee grounds container beneath the outlet.
 - » The appliance rinses twice.
 - » **clean** The *Clean* display flashes rapidly and requests you to remove the brewing unit and insert a cleaning tablet.
 7. Remove the brewing unit. Do not switch off the appliance.
 8. Rinse the brewing unit under running water (see section 7.2 *Cleaning the brewing unit* on page 44).
 9. Place a cleaning tablet in the brewing unit. Insert the brewing unit into the appliance.

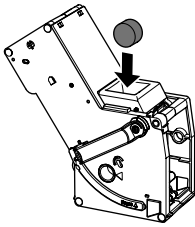



Fig. 14: Placing a cleaning tablet in the brewing unit.

☉☉ The second stage of the cleaning programme starts. Two coffee beans light up.

- » The appliance performs several rinsing operations.
- »  The *Drip tray* display lights up and requests you to empty the drip tray and the coffee grounds container.

☉☉☉ The third stage of the cleaning programme starts. Three coffee beans light up.

10. Empty the drip tray and the coffee grounds container.
11. Insert the drip tray without the coffee grounds container.

☉☉☉ The fourth stage of the cleaning programme starts. The three coffee beans flash.

12. Place the coffee grounds container beneath the outlet.
 - » The appliance performs several rinsing operations.
 - »  The *Drip tray* display lights up and requests you to empty the drip tray and the coffee grounds container.
13. Empty the drip tray and the coffee grounds container.
14. Insert the drip tray and the coffee grounds container.
 - » The cleaning programme is finished.
 - » The *Clean* display goes out.
 - » The appliance is ready for operation.

Information

If the cleaning programme has been interrupted, e.g. because you unintentionally switched off the appliance, you must switch the appliance on again and follow the instructions from step 10. The appliance is then ready for operation, even if it has not been completely cleaned. For complete cleaning, you must run the cleaning programme from the beginning.

7.4 Running the descaling programme

The descaling programme is used to remove limescale deposits in the interior of the appliance with fully automatic coffee maker descaling agents.

To avoid damage to the appliance, we recommend running the descaling programme every 3 months or as requested by the appliance, unless you regularly use a water filter.

descalc The *Descaling* display light requests you to descale the appliance.

CAUTION

Contact with descaling agent may lead to eye and skin irritation.

- Observe the processing instructions on the packaging of the descaling agent.

ATTENTION

Use of unsuitable descaling agents and failure to observe the processing instructions may damage the appliance.

- Only use Melitta® ANTI CALC liquid descaling agent for fully automatic coffee machines.
- Observe the processing instructions on the packaging of the descaling agent.

ATTENTION

A water filter may be damaged if it is screwed in during the descaling programme.





- Remove the water filter (see Fig. 15 on page 48).
- Place the water filter into a vessel filled with tap water during the descaling programme.
- The water filter can be reinserted and reused when the descaling programme is complete.

The descaling program lasts approx. 25 minutes and should not be interrupted.

The descaling programme runs in several stages. Progress is indicated by the number of coffee beans displayed.

The appliance performs several rinsing operations during the descaling programme. The drip tray is also rinsed.

Requirement: The appliance is ready for operation.

1.  Press the "Service" button for more than 2 seconds to call up Service mode 1.
 2.  **decalc** Press the "Service" button repeatedly until the display for the *Descaling* function appears.
 3.  Press the "Service" button for more than 2 seconds to start the descaling programme.
 - » **decalc** The *Descaling* display flashes until the descaling programme is finished.
-  The first stage of the descaling programme starts. One coffee bean lights up.
- »  The *Drip tray* display lights up and requests you to empty the drip tray and the coffee grounds container.
4. Empty the drip tray and the coffee grounds container.
 5. Insert the drip tray.

- »  The *Water* display lights up and requests you to fill the water tank with descaling fluid.

6. Remove the water tank.
7. Fill 0.5 litres of descaling fluid into the water tank. Observe the corresponding instructions for use of the fully automatic coffee maker descaling agent.
8. Insert the water tank again.

 The second stage of the descaling programme starts. Two coffee beans light up.

The descaler needs approx. 20 minutes to take effect. Several rinsing operations are carried out during this time.

- »  The *Drip tray* display lights up and requests you to empty the drip tray and the coffee grounds container.

9. Empty the drip tray and the coffee grounds container.
10. Insert the drip tray.

- »  The *Water* display lights up and requests you to fill the water tank.

11. Remove the water tank.
12. Thoroughly rinse out the water tank and fill it with fresh water.
13. Insert the water tank.

 The third stage of the descaling programme starts. Three coffee beans light up.

- » Hot water flows into the drip tray.

- »  The *Drip tray* display lights up and requests you to empty the drip tray and the coffee grounds container.

14. Empty the drip tray.
15. Insert the drip tray and the coffee grounds container.

- » The descaling programme is finished.
- » The *Descaling* display goes out.
- » The appliance is ready for operation.

i Information

If the descaling programme has been interrupted, e.g. by unintentionally switching the appliance off, you must switch the appliance on again and follow the instructions from step 9. The appliance is then ready for operation, even if it has not been completely descaled. For complete descaling, you must run the descaling programme from the beginning.

7.5 Using a water filter

The use of a water filter extends the service life of the appliance and the appliance has to be descaled less frequently. The water filter filters calcium and other pollutants out of the water.

Only use Melitta® Pro Aqua filter cartridges for fully automatic coffee machines. Observe the processing instructions on the packaging of the water filter.

i Information

When using and regularly replacing the Melitta® Pro Aqua filter cartridge, the appliance only needs to be descaled once a year.

This information is based on an average of 6 coffee beverages with 120 ml per day and 6 filter changes per year.

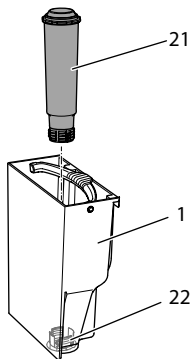

Fig. 15: Screwing/Unscrewing the water filter





The water filter (21) is screwed into and unscrewed from the thread (22) on the base of the water tank (1).

i Information

The water filter should not be left standing dry for a long period of time. When it is not used for a long time, we recommend storing the water filter in a vessel filled with tap water in the refrigerator.

Inserting the water filter

Requirement: The appliance is ready for operation.

1.  Press the "Service" button for more than 2 seconds to call up Service mode 1.
2.   Press the "Service" button repeatedly until the display for the *Filter* function appears.
3.   Press the "Coffee strength" button until one bean lights up.
4. Follow the instructions from step 3 in section *Changing the water filter*.

Changing the water filter







In order to maintain a constant effect of the water filter, we recommend changing the water filter every 2 months – or when the device requests you to do so.

 The *Filter* display light requests you to change the water filter.

i Information





- The water hardness cannot be set if you use a water filter. The water hardness is automatically set to soft (see section 6.3 *Setting the water hardness* on page 41).
- Place the water filter into a vessel filled with fresh tap water for a few minutes before inserting it.

Requirement: The appliance is ready for operation.

1.  Press the "Service" button for more than 2 seconds to call up Service mode 1.
2.  Press the "Service" button repeatedly until the display for the filter programme appears.
 - »  One bean lights up.
3.  Press the "Service" button for more than 2 seconds to start the filter programme.
 - »  The *Filter* display flashes until the filter programme is finished.
 - »  The *Drip tray* display lights up and requests you to empty the drip tray and the coffee grounds container.
4. Empty the drip tray and the coffee grounds container.
5. Insert the drip tray without the coffee grounds container.
6. Place the coffee grounds container beneath the outlet.
 - »  The *Water* display lights up and requests you to remove the water tank and insert the water filter.
7. Remove the water tank.
8. Empty the water tank.
9. Insert a new filter in the water tank (see *Fig. 15*).
10. Fill the water tank.
11. Insert the water tank again.
 - » The filter is rinsed with water.
 - » Water flows into the drip tray.
12. Empty the drip tray and the coffee grounds container.
13. Insert the drip tray and the coffee grounds container.
 - » The filter programme is finished.
 - » The *Filter* display goes out.
 - » The appliance is ready for operation.

Permanently de-registering the water filter

If you have removed an inserted water filter and want to continue operating the appliance without a water filter, deactivate the water filter on the appliance:

1. Remove the water tank.
2. Empty the water tank.
3. Remove the water filter (see *Fig. 15*).
4. Fill the water tank.
5. Insert the water tank again.
6.  Press the "Service" button for more than 2 seconds to call up Service mode 1.
7.  Press the "Service" button repeatedly until the display for the *Filter* function appears.
8.  Press the "Coffee strength" button repeatedly until no coffee beans are lit.
9.  Press the "Service" button for more than 2 seconds to save the setting and exit the service mode.
 - » The water filter is de-registered.
 - » The water hardness is reset to the water hardness that the appliance had stored prior to inserting a water filter.
10. Adjust the water hardness if necessary (see section. 6.3 *Setting the water hardness* on page 41).

8 Transport, storage and disposal

8.1 Venting the appliance







We recommend venting the appliance when it is not used for a long period, prior to transport and when there is a risk of frost.

During venting, residual water is removed from the appliance.

If you put the appliance back into operation, automatic rinsing is carried out after switching on and the appliance vented

(see section 3.4 *Switching on the appliance for the first time* on page 35).

Requirement: The appliance is ready for operation.

1.   Press the "Service" button as well as the "Coffee" direct key for more than 2 seconds to enter Service mode 2.
2.   Press the "Service" button repeatedly until the display for the *Venting* function appears.
3.  Press the "Service" button for more than 2 seconds to start venting.
 - »  The *Ready display* flashes until venting is ready to start.
 - »  The *Water* display lights up and requests you to remove the water tank.
4. Remove the water tank and empty it.
 - » The appliance is vented and switches off automatically.

8.2 Transporting the appliance

ATTENTION

Freezing residual water can damage the appliance.

- Prevent the appliance from being exposed to temperatures below 0 °C.

Transport the appliance in the original packaging. This avoids damage in transit.

Before transporting the appliance, carry out the following activities:

1. Vent the appliance (see section 8.1 *Venting the appliance* on page 49).
2. Empty the drip tray and the coffee grounds container.
3. Empty the water tank.
4. Empty the bean container.
5. Clean the appliance (see section 7.1 *General cleaning* on page 44).
6. Package the appliance.

Information

- When sending the appliance to Melitta's service centres, it is not necessary to send in the cup plate. This prevents scratches during transport.
- Do not use commercially available adhesive and packing tapes to attach loose parts. When detached, adhesive residues remain on the appliance which are difficult to remove.

8.3 Disposing of the appliance

 Appliances marked with this symbol are subject to European Directive 2002/96/EC for WEEE (Waste Electrical and Electronic Equipment).

Electrical appliances do not belong in domestic waste.

Dispose of the appliance in an environmentally friendly manner via suitable collection systems.

9 Technical data





Technical data	
Operating voltage	220 V – 240 V, 50 Hz – 60 Hz
Power consumption	1450 W
Pump pressure	max. 15 bar
Dimensions	
Width	200 mm
Depth	460 mm
Height	334 mm
Capacity	
Bean container	125 g
Water tank	1.2 l
Weight (empty)	7.9 kg
Ambient conditions	
Temperature	
Relative humidity	10 °C – 32 °C 30 % – 80 % (non-condensing)

Water hardness range	°dH	°e	°fH
Soft	0 to 10	0 to 13	0 to 18
Medium	10 to 15	13 to 19	18 to 27
Hard	15 to 20	19 to 25	27 to 36
Very hard	> 20	> 25	> 36

10 Troubleshooting

If the actions listed below fail to rectify the problems or other problems not listed here occur, contact our hotline (local rate).

You will find the hotline number in the lid of the water tank or in the Service section on our website.

Problem	Cause	Action
Coffee only emerges from the outlet in drips.	Grinding fineness is too fine.	<ul style="list-style-type: none"> ▪ Set a coarser grinding fineness (see section 6.8 on page 43).
	Appliance is soiled.	<ul style="list-style-type: none"> ▪ Clean the brewing unit (see section 7.2 on page 44). ▪ Run the cleaning programme (see section 7.3 on page 45).
	Appliance is covered inside with limescale.	<ul style="list-style-type: none"> ▪ Run the descaling program (see section 7.4 on page 46).
Coffee does not flow.	Water tank is not filled or is not correctly inserted.	<ul style="list-style-type: none"> ▪ Fill the water tank and ensure it is positioned correctly (see section 4.3 on page 37).
	Brewing unit is clogged.	<ul style="list-style-type: none"> ▪ Clean the brewing unit (see section 7.2 on page 44).
Although the bean container is full, the appliance indicates that coffee beans must be filled.	Coffee beans do not drop into the grinder.	<ul style="list-style-type: none"> ▪ Press a direct key. ▪ Tap lightly on the bean container. ▪ Clean the bean container. ▪ Coffee beans are too oily. Use different coffee beans.
Loud grinder noise.	Foreign objects in the grinder.	<ul style="list-style-type: none"> ▪ Contact the hotline.
Brewing unit cannot be inserted after removing.	Handle for the locking mechanism of the brewing unit is not in the correct position.	<ul style="list-style-type: none"> ▪ Check that the handle for the locking mechanism is correctly engaged (see section 7.2 on page 44).
	Drive is not in the correct position.	<ul style="list-style-type: none"> ▪ Press the "Coffee" direct key and the "2 cups" button simultaneously for more than 2 seconds. The appliance initialises.
Rapid alternate flashing of the displays:  	Software problem.	<ul style="list-style-type: none"> ▪ Switch the appliance off and on again (see section 4.1 on page 35). ▪ Contact the hotline.
Rapid alternate flashing of the displays:  clean	Brewing unit is not inserted.	<ul style="list-style-type: none"> ▪ Insert and lock the brewing unit.
The display lights up without having been activated: 	Appliance is not fully vented.	<ul style="list-style-type: none"> ▪ Vent the machine, fill the water tank if necessary and then press the "Coffee" and "Favourite coffee" direct keys simultaneously. Water flows into the drip tray when doing so. The appliance is ready for operation. ▪ Clean the brewing unit (see section 7.2 on page 44).

Sommaire

1	Vue d'ensemble de l'appareil	55
1.1	Vue d'ensemble de l'appareil.....	55
1.2	Vue d'ensemble du panneau de commande.....	56
2	Pour votre sécurité	57
2.1	Utilisation réglementaire.....	57
2.2	Danger dû au courant électrique.....	57
2.3	Risque de brûlures et d'éclaboussures.....	58
2.4	Autres risques.....	58
3	Premiers pas	58
3.1	Déballage de l'appareil.....	58
3.2	Installation de l'appareil.....	59
3.3	Branchement de l'appareil.....	59
3.4	Première mise en marche de l'appareil.....	59
4	Opérations de base	60
4.1	Mise en marche et arrêt de l'appareil.....	60
4.2	Remplissage du réservoir à café en grains.....	60
4.3	Remplissage du réservoir d'eau.....	61
4.4	Réglage du bec verseur.....	61
4.5	Vidage du bac collecteur et du bac de récupération du marc.....	62
5	Préparation des boissons	62
5.1	Réglage de l'intensité du café.....	63
5.2	Réglage de la quantité de café.....	63
5.3	Préparation de boissons au café.....	63
5.4	Programmation du café préféré.....	63
5.5	Interruption de la préparation du café.....	64
5.6	Préparation de deux boissons au café à la fois.....	64
6	Modification des réglages de base	64
6.1	Mode de réglage 1.....	65
6.2	Réglage de l'arrêt automatique.....	65
6.3	Réglage de la dureté de l'eau.....	66
6.4	Activation/Désactivation du rinçage à l'arrêt.....	66
6.5	Réglage de la température d'infusion.....	67
6.6	Mode de réglage 2.....	67
6.7	Restauration des réglages par défaut.....	68
6.8	Réglage de la finesse de la mouture.....	68

7	Entretien et maintenance	68
7.1	Nettoyage général.....	69
7.2	Nettoyage de la chambre d'extraction.....	69
7.3	Exécution du programme de nettoyage.....	70
7.4	Exécution du programme de détartrage.....	71
7.5	Utilisation d'une cartouche filtrante à eau.....	73
8	Transport, stockage et élimination	75
8.1	Purge de l'appareil.....	75
8.2	Transport de l'appareil.....	75
8.3	Élimination de l'appareil.....	76
9	Caractéristiques techniques	76
10	Dysfonctionnements	77

1 Vue d'ensemble de l'appareil

1.1 Vue d'ensemble de l'appareil

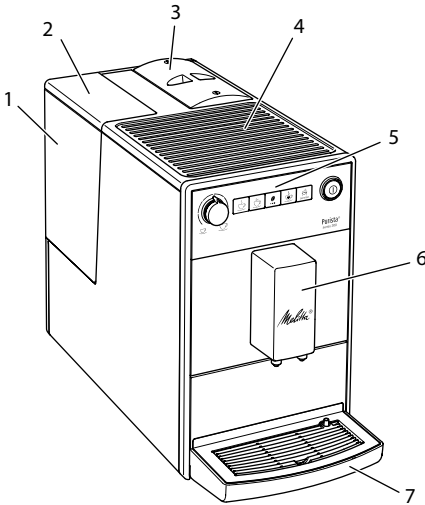

- 1 Réservoir d'eau
- 2 Couvercle du réservoir d'eau
- 3 Réservoir à café en grains avec couvercle
- 4 Chauffe-tasse
- 5 Panneau de commande
- 6 Bec verseur avec 2 buses pour boissons au café
- 7 Bac collecteur
- 8 Levier « Réglage de la mouture » (intérieur)
- 9 Cache
- 10 Chambre d'extraction (intérieur)
- 11 Bac de récupération du marc (intérieur)
- 12 Flotteur
- 13 Grille

Fig. 1 : Vue de l'appareil de l'avant gauche

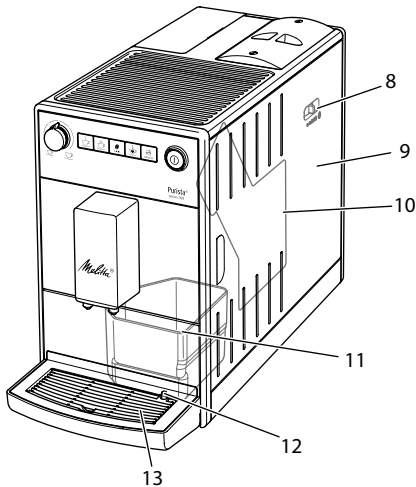

Fig. 2 : Vue de l'appareil de l'avant droite

1.2 Vue d'ensemble du panneau de commande

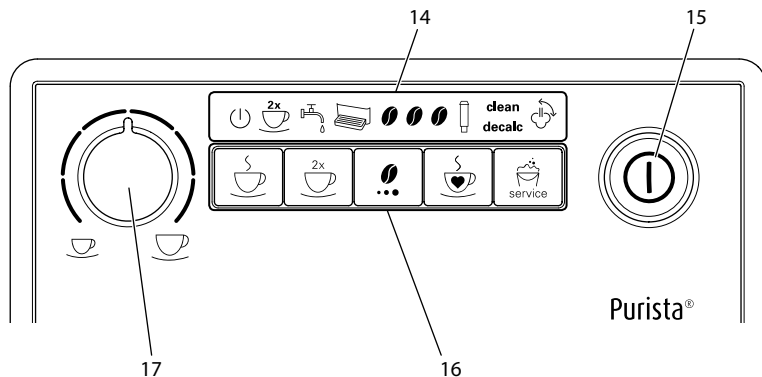

Fig. 3 : Panneau de commande

- 14 Symboles
- 15 Touche « Marche/Arrêt »
- 16 Touches
- 17 Bouton rotatif « Quantité de café »

Symbole	Désignation
	Prêt à fonctionner
	2 tasses
	Eau
	Bac collecteur
	Grain de café
	Cartouche filtrante
clean	Nettoyer
decalc	Détartre
	Purger

Élément de commande	Désignation
	Touche de préparation « Café »
	Touche de commande « 2 tasses »
	Touche de commande « Intensité du café »
	Touche de préparation « Café préféré »
	Touche de commande « Service »

Chère cliente, cher client,

Nous vous remercions d'avoir fait le choix d'une machine à espresso automatique Melitta® Purista®.

Le mode d'emploi vous aidera à faire la connaissance des nombreuses possibilités que vous offrent l'appareil et à savourer votre café.

Veillez lire attentivement ce mode d'emploi. Cela vous permettra d'éviter tout dommage corporel et matériel. Conservez soigneusement ce mode d'emploi. Si vous vous séparez de l'appareil, donnez le mode d'emploi avec lui.

Melitta n'est pas responsable en cas de non-respect du mode d'emploi normal de l'appareil.

Si vous désirez de plus amples informations ou poser des questions relatives à l'appareil, veuillez vous adresser à Melitta ou rendez-nous visite sur notre site Internet : www.melitta.fr

Nous vous souhaitons de jouir pleinement de votre appareil.

2 Pour votre sécurité

C L'appareil respecte les directives européennes en vigueur et a été construit selon le niveau technologique le plus actuel. Il existe cependant des risques résiduels.

Respecter les consignes de sécurité pour éviter tout danger. Melitta n'est pas responsable en cas de non-respect du mode d'emploi normal de l'appareil.

2.1 Utilisation réglementaire

L'appareil sert à préparer des boissons à partir de grains de café.

L'appareil est uniquement destiné à un usage domestique.

Toute autre utilisation est considérée comme non réglementaire et peut provoquer des dommages corporels et matériels. Melitta ne répond pas de dommages consécutifs à une utilisation non réglementaire.

2.2 Danger dû au courant électrique

Il y a danger de mort par choc électrique en cas d'endommagement de l'appareil ou du cordon d'alimentation.

Respecter les consignes de sécurité suivantes pour éviter tout danger dû au courant électrique :

- Ne pas utiliser de cordon d'alimentation endommagé.
- Un cordon d'alimentation endommagé ne doit être remplacé que par le fabricant, son service après-vente ou son distributeur.
- Ne pas ouvrir de caches fixés par des vis sur le corps de l'appareil.
- N'utiliser l'appareil que s'il est en parfait état technique.
- Un appareil défectueux ne doit être réparé que par un atelier agréé. Ne pas réparer l'appareil soi-même.
- Ne pas procéder soi-même à des modifications sur l'appareil, ses éléments et ses accessoires.
- Ne pas plonger l'appareil dans l'eau.

- Ne pas laisser le cordon d'alimentation entrer en contact avec de l'eau.

2.3 Risque de brûlures et d'éclaboussures

Les liquides et les vapeurs qui s'échappent peuvent être brûlants. Des pièces de l'appareil deviennent aussi brûlantes.

Respecter les consignes de sécurité suivantes pour éviter toute échaudure et toute brûlure :

- Éviter que les liquides et les vapeurs qui s'échappent entrent en contact avec la peau.
- Ne pas toucher le bec d'écoulement des buses pendant et directement après la préparation d'une boisson. Attendre que les pièces aient refroidi.

2.4 Autres risques

Respecter les consignes de sécurité suivantes pour éviter tout dommage corporel et matériel :

- Ne pas utiliser l'appareil dans une armoire par exemple.
- Ne pas passer les mains à l'intérieur de l'appareil pendant son fonctionnement.
- Tenir les enfants de moins de 8 ans à distance de l'appareil et de son cordon d'alimentation.
- Cet appareil peut être utilisé par des enfants de plus de 8 ans et des personnes aux capacités physiques, sensorielles ou mentales réduites ou ne possédant que peu d'expé-

rience et de connaissances s'ils sont surveillés ou s'ils ont été instruits de l'utilisation sûre de l'appareil et comprennent les dangers en résultant.

- Les enfants ne doivent pas jouer avec l'appareil. Les enfants de moins de 8 ans ne doivent pas réaliser le nettoyage et la maintenance. Les enfants de plus de 8 ans doivent être surveillés pendant le nettoyage et la maintenance.
- Débrancher l'appareil quand il reste non surveillé pendant un temps prolongé.
- L'appareil ne doit pas être utilisé à une altitude supérieure à 2000 m.
- Lors du nettoyage de l'appareil et de ses composants, veuillez tenir compte des remarques données dans les chapitres concernés (*Entretien et maintenance* à la page 68).

3 Premiers pas

Dans ce chapitre est décrite la manière de préparer l'appareil à son utilisation.

3.1 Déballage de l'appareil

- Déballer l'appareil. Retirer le matériel d'emballage, les rubans adhésifs et les feuilles de protection de l'appareil.
- Conserver le matériel d'emballage pour les transports et retours éventuels.

Information

Des traces de café et d'eau peuvent se trouver dans l'appareil. Le fonctionnement parfait de l'appareil a été contrôlé à l'usine.

3.2 Installation de l'appareil

Respecter les consignes suivantes :

- Ne pas installer l'appareil dans des pièces humides.
- Poser l'appareil sur une surface stable, plane et sèche.
- Ne pas poser l'appareil à proximité d'un évier par exemple.
- Ne pas poser l'appareil sur des surfaces très chaudes.
- Ne pas poser l'appareil à moins d'environ 10 cm d'un mur ou d'autres objets. La distance vers le haut doit être d'au moins 20 cm.
- Poser le cordon d'alimentation de manière à ce qu'il ne puisse être endommagé par des arêtes ou des surfaces très chaudes.

3.3 Branchement de l'appareil

Respecter les consignes suivantes :

- Contrôler que la tension réseau concorde avec la tension de service indiquée dans les caractéristiques techniques (voir tableau *Caractéristiques techniques* à la page 76).
- Ne brancher l'appareil que sur une prise de courant de sécurité installée réglementairement. S'adresser à un électricien en cas de doute.
- La prise de courant de sécurité doit disposer de la protection d'un fusible d'au moins 10 A.

3.4 Première mise en marche de l'appareil

L'appareil exécute un rinçage automatique dès qu'il est mis en marche pour la première fois. De l'eau chaude s'écoule du bec verseur. Cela purge l'appareil.

Information

- Nous recommandons de ne pas boire les deux premières tasses de café après la première mise en service.
- Si l'on désire utiliser une cartouche filtrante à eau, celle-ci ne devra être mise

en place qu'après la première mise en service.

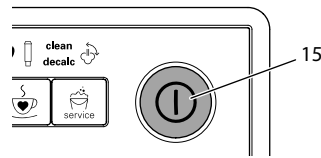





Fig. 4 : Touche « Marche/Arrêt »

Condition préalable : l'appareil est installé et branché.

1. Placer une tasse sous le bec verseur.
2. Appuyer sur la touche « Marche/Arrêt » (15).
 - »  Le symbole *Prêt à fonctionner* s'allume brièvement.
 - »  Le symbole *Eau* s'allume et vous invite à remplir le réservoir d'eau.
3. Ouvrir le couvercle du réservoir et saisir le réservoir d'eau par la poignée pour le sortir par le haut de l'appareil.
4. Le rincer à l'eau claire. Remplir le réservoir d'eau fraîche.
5. Remettre en place le réservoir d'eau par le haut dans l'appareil et fermer le couvercle.
 - »  Le symbole *Purger* est allumé et vous invite à purger l'appareil.
6.  Appuyer sur la touche de commande « Intensité du café ».
 - » De l'eau s'écoule dans le bac collecteur.
 - » L'appareil chauffe et de l'eau chaude s'écoule du bec verseur.
7. Dès qu'il n'y a plus d'eau qui s'écoule du bec verseur, le symbole *Grain de café* s'allume.
 - » L'appareil est purgé.
8. Remplir le réservoir à grains de café (voir chapitre 4.3 *Remplissage du réservoir à café en grains* à la page 11).
9. Si nécessaire, vous pouvez à présent
 - a) régler la dureté de l'eau (voir chapitre 6.3 *Réglage de la dureté de l'eau* à la page 66) ou
 - b) visser une cartouche filtrante à eau (voir chapitre 7.5 *Utilisation*

d'une cartouche filtrante à eau à la page 73).

4 Opérations de base

4.1 Mise en marche et arrêt de l'appareil

Lire le chapitre 3.4 *Première mise en marche de l'appareil* à la page 59 avant la mise en marche lors de la première mise en service de l'appareil.

Information

- L'appareil exécute un rinçage automatique chaque fois qu'il est mis en marche ou arrêté.
- Lors du rinçage, de l'eau arrive également dans le bac collecteur.

Mise en marche de l'appareil

1. Placer une tasse sous le bec verseur.
 2. Appuyer sur la touche « Marche/Arrêt » (15).
- » L'appareil préchauffe et exécute un rinçage automatique.
 - » L'appareil passe en mode Prêt à fonctionner.

Information

Si l'appareil n'a été éteint que brièvement, aucun rinçage automatique n'aura lieu lors de sa mise en marche.

Arrêt de l'appareil

1. Placer une tasse sous le bec verseur.
 2. Appuyer sur la touche « Marche/Arrêt » (15).
- » L'appareil exécute un rinçage automatique.
 - » L'appareil s'éteint.

Information

- L'appareil s'éteint automatiquement quand il n'est pas utilisé pendant un

temps prolongé. Dans ce cas aussi a lieu un rinçage automatique.

- Le moment de l'arrêt peut être réglé en mode de réglage 1 (voir chapitre 6.2 *Réglage de l'arrêt automatique* à la page 65).
- Aucun rinçage n'est effectué quand aucune boisson n'a été préparée ou que le réservoir d'eau est vide depuis la mise en marche.

4.2 Remplissage du réservoir à café en grains

Les grains de café torréfiés perdent leur arôme. Ne remplir le réservoir à café en grains que de la quantité nécessaire pour les 3 à 4 prochains jours.

NOTE

Quand les variétés de café utilisées ne sont pas appropriées, le moulin risque de coller.

- Ne pas utiliser de grains de café lyophilisés ou caramélisés.
- Ne pas utiliser de café en poudre ni de produits instantanés.

Information

Lors d'un changement de type de grains, des restes de l'ancien type peuvent encore se trouver dans le moulin.

Même si le réservoir à grains se vide et qu'il est regarni avec une nouvelle variété de grains, des restes de l'ancien type de café restent toujours dans le moulin. Les deux premières préparations de café peuvent donc contenir une quantité résiduelle de l'ancien type de grains.

 Le symbole clignotant *Grain de café* vous invite à remplir des grains de café.

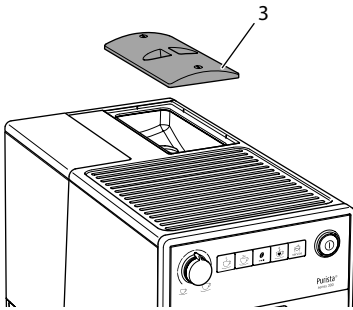

Fig. 5 : Ouvrir le couvercle du réservoir à café en grains

1. Ouvrir le couvercle du réservoir à café en grains (3).
2. Remplir le réservoir de café en grains.
3. Fermer le couvercle du réservoir à café en grains.
Le symbole ne clignote plus lors de la préparation suivante.

Si le réservoir à café en grains se vide pendant la préparation de la boisson, la distribution est interrompue et le symbole *Grain de café* clignote. Si vous remplissez le réservoir de café en grains, le symbole continue tout d'abord à clignoter. Des grains de café tombent dans le moulin une fois que vous avez appuyé sur une touche de préparation. Un café est préparé et le symbole arrête de clignoter. Les symboles *Prêt à fonctionner* et *Grain de café* s'allument.

4.3 Remplissage du réservoir d'eau

Pour apprécier pleinement son café, n'utiliser que de l'eau fraîche, froide et non gazeuse. Changer l'eau tous les jours.

Information

La qualité de l'eau influe considérablement sur le goût du café. Utiliser pour cela une cartouche filtrante à eau (voir chapitres 6.3 *Réglage de la dureté de l'eau* à la page 66 et 7.5 *Utilisation d'une cartouche filtrante à eau* à la page 73).

 Le symbole allumé *Eau* vous invite à remplir de l'eau.

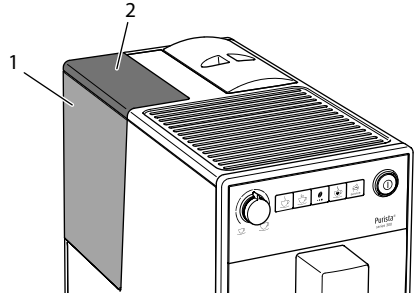

Fig. 6 : Retirer le réservoir d'eau

1. Ouvrir le couvercle (2) du réservoir d'eau (1) et saisir le réservoir d'eau par la poignée pour le sortir par le haut de l'appareil.
2. Remplir le réservoir d'eau.
3. Remettre en place le réservoir d'eau par le haut dans l'appareil et fermer le couvercle.

4.4 Réglage du bec verseur

Le bec verseur (6) est réglable en hauteur. La distance entre le bec verseur et la tasse doit être la plus petite possible. Pousser le bec verseur vers le haut ou le bas selon la taille de la tasse.

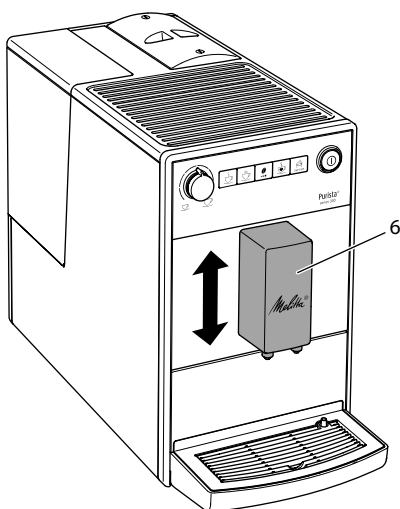

Fig. 7: Réglage du bec verseur

4.5 Vidage du bac collecteur et du bac de récupération du marc

Si le bac collecteur (7) et le bac de récupération du marc (11) sont pleins, le symbole *Bac collecteur* s'allume et vous invite à vider les bacs. Ce symbole s'allume après avoir préparé env. 8 boissons.

Le flotteur qui dépasse (12) indique aussi que le bac collecteur est plein.

Toujours vider les deux réservoirs. Le symbole *Bac collecteur* clignote si le bac collecteur est retiré.

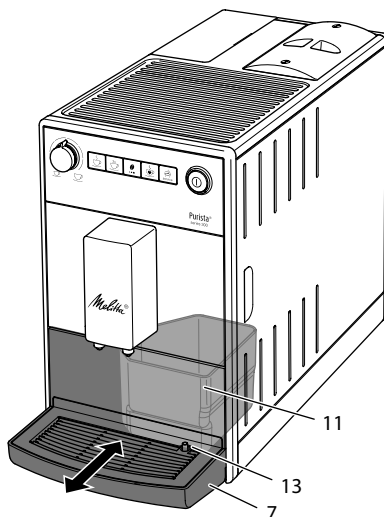

Fig. 8: Vidage du bac collecteur et du bac de récupération du marc

1. Extraire le bac collecteur (7) par l'avant de l'appareil.
2. Retirer le bac de récupération du marc (11) et le vider.
3. Vider le bac collecteur.
4. Mettre le bac de récupération du marc en place.
5. Pousser le bac collecteur jusqu'en butée à l'intérieur de l'appareil.

Information

Quand le bac collecteur et le bac de récupération du marc sont vidés alors que l'appareil est éteint, ce dernier n'enregistre pas l'opération. Une invitation à vider le bac collecteur et le bac de récupération du marc est donc possible même si les bacs ne sont pas encore pleins.

5 Préparation des boissons

Veillez noter :

- Le réservoir d'eau doit toujours contenir suffisamment d'eau. L'appareil invite l'utilisateur à le remplir quand son niveau est insuffisant.

- Le réservoir à café en grains devrait lui aussi toujours contenir suffisamment de grains. L'appareil interrompt la préparation d'une boisson quand il n'y a plus assez de grains de café.
- Les tasses pour les boissons doivent être suffisamment grandes. La quantité maximale de café est 220 ml.

5.1 Réglage de l'intensité du café

Dès que l'appareil est allumé et prêt à fonctionner, il indique le réglage actuel de l'intensité du café.

Les réglages suivants de l'intensité du café sont possibles :

Symbole	Intensité du café
	Léger
	Normal
	Fort



L'intensité du café peut être réglée en appuyant une ou plusieurs fois sur la touche de commande « Intensité du café ».

L'intensité du café peut être réglée pendant la préparation de la boisson ou pendant la mouture.

Information

La dernière intensité qui a été réglée est mémorisée lorsque l'on éteint l'appareil.

5.2 Réglage de la quantité de café

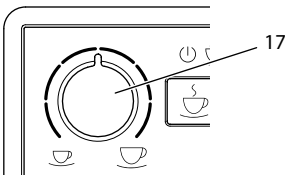

Fig. 9 : Réglage de la quantité de café

La quantité de café peut être réglée avec le bouton rotatif « Quantité de café » (17).

La quantité de café peut être réglée pendant la préparation de la boisson ou pendant la mouture.

Un réglage en continu entre 25 ml et 220 ml est possible pour les quantités de café.

5.3 Préparation de boissons au café

Condition préalable : l'appareil est allumé et prêt à fonctionner.

1. Placer une tasse sous le bec verseur.



2. Appuyer sur une des touches de préparation.

» Le moulin à grains se met en marche et la distribution de la boisson démarre.

» La distribution de la boisson s'arrête automatiquement.

3. Retirer la tasse.

5.4 Programmation du café préféré

La touche de préparation « Café préféré » permet d'enregistrer l'intensité du café et la quantité de café préférées.

Les réglages sont effectués pendant la préparation d'un café.

Condition préalable : l'appareil est allumé et prêt à fonctionner.



1. Appuyer sur la touche de préparation « Café préféré » pendant plus de 2 secondes.

» Les symboles *Prêt à fonctionner* et *Grain de café* clignotent rapidement.



2. Appuyer une ou plusieurs fois sur la touche de commande « Intensité du café » pour régler votre intensité de café préférée.



3. Appuyer sur la touche de préparation « Café préféré ».

- » Le processus de mouture commence. L'intensité du café peut encore être modifiée pendant la mouture.
- » La distribution de la boisson démarre.

4.  Dès que la quantité de café souhaitée est atteinte, appuyez sur la touche de préparation « Café préféré » pendant la distribution de la boisson.
- » La distribution de la boisson s'arrête.
 - » Les réglages sont enregistrés.

Si la distribution de boisson est interrompue via la touche de préparation « Café », la quantité et l'intensité du café ne sont pas enregistrées.

-  Appuyer sur la touche de préparation « Café préféré » pour préparer un café selon les réglages de l'intensité du café et de la quantité de café enregistrés.

5.5 Interruption de la préparation du café

Appuyer de nouveau sur la touche de préparation pour interrompre prématurément la préparation d'une boisson.

5.6 Préparation de deux boissons au café à la fois

La touche de commande « 2 tasses » permet de préparer deux boissons à la fois. Quand la préparation pour deux tasses est choisie, l'appareil moud deux fois du café.

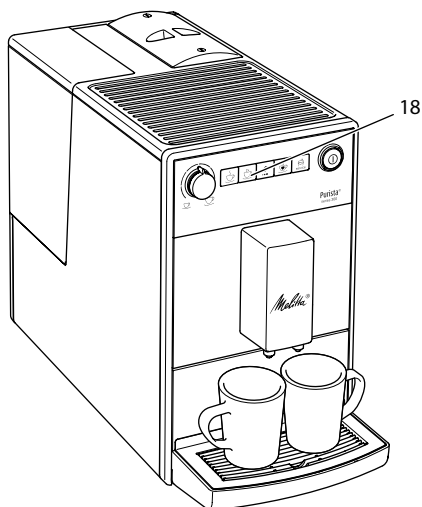





Fig. 10 : Préparation pour deux tasses

1. Placer deux tasses sous le bec verseur.
2.  Appuyer sur la touche de commande « 2 tasses » (18).
 - »  Le symbole 2 tasses s'allume.
3.   Appuyer sur une touche de préparation.
 - » Le moulin à grains se met en marche et la distribution de la boisson démarre.
 - » La distribution de la boisson s'arrête automatiquement.
4. Retirer les deux tasses.

Information





- Le réglage n'est valable que pour une seule préparation de boisson.
- Si aucune boisson au café n'est préparée en l'espace d'une minute, l'appareil passe à la préparation pour une tasse.

6 Modification des réglages de base

Plusieurs fonctions permettent de modifier les réglages de base de l'appareil. Ces fonctions sont réparties sur deux modes de réglage.



6.1 Mode de réglage 1

Un symbole est attribué à chaque fonction.

Mode de réglage 1	
Symbole	Fonction
	Arrêt automatique
	Dureté de l'eau
	Rinçage à l'arrêt
	Programme de filtration
clean	Programme de nettoyage
decalc	Programme de détartrage
	Température d'infusion

Procéder comme indiqué ci-dessous pour appeler le mode de réglage 1 :

Condition préalable : l'appareil est allumé et prêt à fonctionner.

-  Appuyer pendant plus de 2 secondes sur la touche de commande « Service » pour appeler le mode de réglage 1.
 - »  Le symbole *Prêt à fonctionner* clignote rapidement et le symbole 2 tasses s'allume.
-  Pour accéder à la fonction souhaitée, appuyer une ou plusieurs fois sur la touche de commande « Service ».
 - » Un symbole correspondant à la fonction sélectionnée s'allume, voir tableau *Mode de réglage 1*.
 - » Le nombre de grains de café allumés indique le réglage actuellement activé pour la fonction.

Pour quitter le mode de réglage sans enregistrer les réglages, appuyer sur la touche de préparation « Café ».





Information

En l'absence d'activité au bout d'une minute, l'appareil repasse en mode Prêt à fonctionner.

6.2 Réglage de l'arrêt automatique

L'appareil passe tout d'abord en mode Prêt à fonctionner s'il n'est pas utilisé pendant un temps prolongé. Et l'appareil s'éteint au bout d'une autre durée déterminée.





Les réglages suivants sont possibles :

Symbole	Mode économie d'énergie après :	Arrêt après :
	3 minutes	30 minutes
	10 minutes	1 heure
	20 minutes	4 heures
 clignotent	30 minutes	8 heures

Information

Le mode économie d'énergie est désactivé dès qu'une touche est pressée.

Condition préalable : l'appareil est allumé et prêt à fonctionner.

-  Appuyer pendant plus de 2 secondes sur la touche de commande « Service » pour appeler le mode de réglage 1.
-   Appuyer sur la touche de commande « Service » jusqu'à ce que le symbole de la fonction *Arrêt automatique* apparaisse.
-  Appuyer sur la touche de commande « Intensité du café » jusqu'à ce que la durée souhaitée soit réglée.
-  Vous pouvez appeler la fonction suivante ou quitter le mode de réglage :
 - Appuyer brièvement sur la touche de commande « Service » pour accéder à la fonction suivante.
 - Appuyer pendant plus de 2 secondes sur la touche de commande « Service » pour enregistrer le réglage et quitter le mode de réglage.

6.3 Réglage de la dureté de l'eau





Le réglage de la dureté de l'eau permet de régler la fréquence à laquelle l'appareil invite à détartrer. Plus l'eau est dure, plus l'appareil doit être détartré souvent.

Information





La dureté de l'eau ne peut être réglée si vous utilisez une cartouche filtrante à eau (voir chapitre 7.5 *Utilisation d'une cartouche filtrante à eau* à la page 73).

Déterminer la dureté de l'eau avec la bandelette test fournie. Respecter les instructions figurant sur son emballage et le tableau *Plage de dureté de l'eau* à la page 76.

Les réglages suivants sont possibles :

Symbole	Dureté de l'eau
	Douce, détartrage après 150 litres
	Moyenne, détartrage après 100 litres
	Dure, détartrage après 70 litres
 clignotent	Très dure, détartrage après 30 litres
pas de grain de café	Une cartouche filtrante à eau est utilisée. Un réglage est impossible.

Condition préalable : l'appareil est allumé et prêt à fonctionner.

-  Appuyer pendant plus de 2 secondes sur la touche de commande « Service » pour appeler le mode de réglage 1.
-   Appuyer sur la touche de commande « Service » jusqu'à ce que le symbole de la fonction *Dureté de l'eau* apparaisse.
-  Appuyer sur la touche de commande « Intensité du café » jusqu'à ce que la dureté de l'eau souhaitée soit réglée.

-  Vous pouvez appeler la fonction suivante ou quitter le mode de réglage :
 - Appuyer brièvement sur la touche de commande « Service » pour accéder à la fonction suivante.
 - Appuyer pendant plus de 2 secondes sur la touche de commande « Service » pour enregistrer le réglage et quitter le mode de réglage.

6.4 Activation/Désactivation du rinçage à l'arrêt

Un rinçage a toujours lieu immédiatement après la mise en marche du système de préparation du café. Seul le rinçage à l'arrêt peut être activé/désactivé. S'il est activé, le système de préparation du café sera rincé après son arrêt.





Information

Nous recommandons de ne pas désactiver en permanence le rinçage à l'arrêt étant donné qu'il nettoie le système de préparation du café.

Les réglages suivants sont possibles :

Symbole	Rinçage à l'arrêt
	activé
pas de grain de café	désactivé

Condition préalable : l'appareil est allumé et prêt à fonctionner.



-  Appuyer pendant plus de 2 secondes sur la touche de commande « Service » pour appeler le mode de réglage 1.
-   Appuyer sur la touche de commande « Service » jusqu'à ce que le symbole de la fonction *Rinçage à l'arrêt* apparaisse.
-  Appuyer sur la touche de commande « Intensité du café » jusqu'à ce que le rinçage à l'arrêt soit activé ou désactivé.

4.  Vous pouvez appeler la fonction suivante ou quitter le mode de réglage :
- Appuyer brièvement sur la touche de commande « Service » pour accéder à la fonction suivante.
 - Appuyer pendant plus de 2 secondes sur la touche de commande « Service » pour enregistrer le réglage et quitter le mode de réglage.





6.5 Réglage de la température d'infusion

La température d'infusion influe sur le goût de la boisson au café.

Les réglages suivants sont possibles :

Symbole	Température d'infusion
	basse
	moyenne
	élevée



Condition préalable : l'appareil est allumé et prêt à fonctionner.

-  Appuyer pendant plus de 2 secondes sur la touche de commande « Service » pour appeler le mode de réglage 1.
-   Appuyer sur la touche de commande « Service » jusqu'à ce que le symbole de la fonction *Température d'infusion* apparaisse.
-  Appuyer sur la touche de commande « Intensité du café » jusqu'à ce que la température d'infusion souhaitée s'affiche.
-  Vous pouvez appeler la fonction suivante ou quitter le mode de réglage :
 - Appuyer brièvement sur la touche de commande « Service » pour accéder à la fonction suivante.
 - Appuyer pendant plus de 2 secondes sur la touche de com-

mande « Service » pour enregistrer le réglage et quitter le mode de réglage.





6.6 Mode de réglage 2

Un symbole est attribué à chaque fonction.

Mode de réglage 2	
Symbole	Fonction
	Réglages par défaut
	Purger

Procéder comme indiqué ci-dessous pour appeler le mode de réglage 2 :

Condition préalable : l'appareil est allumé et prêt à fonctionner.

-   Appuyer pendant plus de 2 secondes sur la touche de commande « Service » et sur la touche de préparation « Café » pour appeler le mode de réglage 2.
 -   Les symboles *Prêt à fonctionner* et *2 tasses* clignotent rapidement.
-  Pour accéder à la fonction souhaitée, appuyer une ou plusieurs fois sur la touche de commande « Service ».
 - Un symbole s'allume en fonction de la fonction sélectionnée, voir tableau *Mode de réglage 2*.
 - Le nombre de grains de café allumés indique le réglage actuellement activé pour la fonction.

Pour quitter le mode de réglage sans enregistrer les réglages, appuyer sur la touche de préparation « Café ».







Information

En l'absence d'activité au bout d'une minute, l'appareil repasse en mode Prêt à fonctionner.

6.7 Restauration des réglages par défaut

Il est possible de réinitialiser l'appareil en restaurant les réglages par défaut. Lorsque l'appareil est réinitialisé, tous les réglages personnels sont perdus. Les réglages pour l'intensité et la quantité de café, enregistrés avec la fonction Café préféré, sont également perdus.

Condition préalable : l'appareil est allumé et prêt à fonctionner.

- 
 Appuyer pendant plus de 2 secondes sur la touche de commande « Service » et sur la touche de préparation « Café » pour appeler le mode de réglage 2.
- 
 Appuyer sur la touche de commande « Service » jusqu'à ce que le symbole de la fonction *Réglages par défaut* apparaisse.
-  Appuyer sur la touche de commande « Intensité du café » jusqu'à ce qu'un grain de café s'allume.
-  Appuyer pendant plus de 2 secondes sur la touche de commande « Service » pour réinitialiser l'appareil et quitter le mode de réglage.

6.8 Réglage de la finesse de la mouture

La finesse de la mouture influe sur le goût du café.

Plus la mouture est fine et plus le café est fort.

NOTE

Le café en poudre très fin risque de colmater la chambre d'extraction.

- La finesse de la mouture a été optimisée à l'usine. Préparer au moins 100 tasses de café avant d'ajuster la finesse de la mouture au attendre env. 1 mois, en fonction de la consommation de café.

- Ne pas utiliser une mouture trop fine. La finesse de la mouture est optimale quand le café s'écoule régulièrement du bec verseur et qu'une crème fine et épaisse se forme.

Régler la finesse de la mouture pendant le fonctionnement du moulin.

Condition préalable : l'appareil est allumé et prêt à fonctionner.

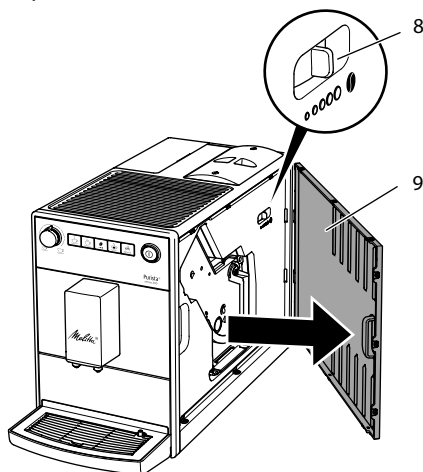

Fig. 11 : Réglage de la finesse de la mouture

- Ouvrir le cache (9). Passer par ce faire la main dans l'interstice du côté droit de l'appareil et retirer le cache par le côté.
- Préparer un café.
- Déplacer le levier (8) vers la gauche ou vers la droite pendant le fonctionnement du moulin.
vers la gauche = mouture plus fine
vers la droite = mouture moins fine
- Remettre en place le cache (9) par le côté jusqu'à ce qu'il s'enclenche.

7 Entretien et maintenance

Un entretien et une maintenance réguliers de l'appareil assurent une qualité constante des boissons.

7.1 Nettoyage général

Nettoyer l'appareil régulièrement.
Nettoyer immédiatement toute salissure extérieure de café.

NOTE

L'utilisation de produits de nettoyage non appropriés peut provoquer des rayures à la surface.

- Ne pas utiliser de chiffons, d'éponges ni de produits de nettoyage abrasifs.

Condition préalable : l'appareil est éteint.

- Nettoyer l'extérieur de l'appareil avec un chiffon doux et humide et un produit à vaisselle standard.
- Rincer le bac collecteur, le bac de récupération du marc et la grille. Utiliser pour ce faire un chiffon doux humide et un produit à vaisselle standard. Le bac de récupération du marc peut être lavé au lave-vaisselle.
- Nettoyer le réservoir à café en grains avec un chiffon doux et sec.

7.2 Nettoyage de la chambre d'extraction

Nous recommandons de nettoyer la chambre d'extraction une fois par semaine afin d'éviter d'endommager l'appareil.

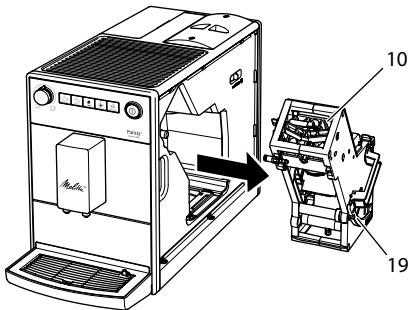

Fig. 12 : Démontage de la chambre d'extraction

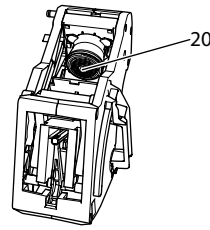

Fig. 13 : Nettoyage de la chambre d'extraction

Condition préalable : l'appareil est éteint.

1. Ouvrir le cache (9). Passer pour ce faire la main dans l'interstice du côté droit de l'appareil et retirer le cache par le côté.
2. Maintenir le levier rouge (19) de la poignée de la chambre d'extraction (10) poussé et faire tourner la poignée dans le sens des aiguilles d'une montre jusqu'à ce qu'elle s'enclenche en butée.
3. Extraire la chambre d'extraction de l'appareil par la poignée.
4. Rincer minutieusement toutes les faces de la chambre d'extraction sous de l'eau courante. Veiller en particulier à ce que la cartouche filtrante (20) soit exempte de résidus de café.
5. Laisser la chambre d'extraction s'égoutter.
6. Éliminer les résidus de café des surfaces à l'intérieur de l'appareil avec un chiffon doux sec.
7. Remettre en place la chambre d'extraction dans l'appareil. Maintenir le levier rouge de la poignée de la chambre d'extraction poussé et faire tourner la poignée dans le sens inverse des aiguilles d'une montre jusqu'à ce qu'elle s'enclenche en butée.
8. Remettre en place le cache par le côté jusqu'à ce qu'il s'enclenche.

Un clignotement alternatif du symbole *Prêt à fonctionner* et du symbole *clean* alors que l'appareil est en marche signale l'absence de la chambre d'extraction. Après la mise en place de la chambre d'extraction, l'appareil passe en mode *Prêt à fonctionner*.

7.3 Exécution du programme de nettoyage

Ce programme de nettoyage permet d'éliminer les dépôts et résidus de café à l'aide d'un nettoyeur pour machines à expresso automatiques.

Nous recommandons d'exécuter le programme de nettoyage tous les 2 mois - ou lorsque l'appareil vous y invite afin de ne pas endommager l'appareil.

clean Le symbole *Nettoyer* allumé vous invite à nettoyer l'appareil.

⚠ ATTENTION

Le contact avec le nettoyeur pour machines à expresso automatiques peut provoquer des irritations des yeux et de la peau.

- Respecter les consignes d'utilisation figurant sur l'emballage du nettoyeur pour machines à expresso automatiques.

NOTE

L'appareil peut être endommagé en cas d'utilisation d'un nettoyeur non approprié pour les machines à expresso automatiques.





- N'utiliser que les pastilles de nettoyage Melitta® PERFECT CLEAN pour machines à expresso automatiques.

Le programme de nettoyage dure environ 15 minutes et ne doit pas être interrompu.

Le programme de nettoyage est exécuté en plusieurs étapes. Sa progression est indiquée par le nombre de grains de café affichés.

L'appareil exécute plusieurs rinçages pendant le programme de nettoyage. Le bac collecteur est également rincé.

Condition préalable : l'appareil est allumé et prêt à fonctionner.

1.  Appuyer pendant plus de 2 secondes sur la touche de commande « Service » pour appeler le mode de réglage 1.
 2.  **clean** Appuyer sur la touche de commande « Service » jusqu'à ce que le symbole du programme de nettoyage apparaisse.
 3.  Appuyer pendant plus de 2 secondes sur la touche de commande « Service » pour démarrer le programme de nettoyage.
 - » **clean** Le symbole *Nettoyer* clignote jusqu'à la fin du programme de nettoyage.
- 🕒 La première étape du programme de nettoyage démarre. Un grain de café s'allume.
- »  Le symbole *Bac collecteur* s'allume et vous invite à vider le bac collecteur et le bac de récupération du marc.
4. Vider le bac collecteur et le bac de récupération du marc.
 5. Remettre en place le bac collecteur sans bac de récupération du marc.
 6. Placer le bac de récupération du marc sous le bec verseur.
 - » L'appareil effectue deux rinçages.
 - » **clean** Le symbole *Nettoyer* clignote rapidement et vous invite à retirer la chambre d'extraction et à introduire une pastille de nettoyage.
 7. Retirer la chambre d'extraction. Ne pas éteindre l'appareil.
 8. Rincer la chambre d'extraction sous de l'eau courante (voir chapitre 7.2 *Nettoyage de la chambre d'extraction* à la page 69).
 9. Déposer une pastille de nettoyage dans la chambre d'extraction. Remettre en place la chambre d'extraction dans l'appareil.

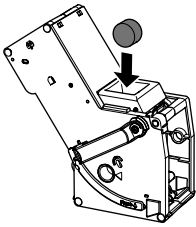



Fig. 14 : Déposer la pastille de nettoyage dans la chambre d'extraction.

☪☪ La deuxième étape du programme de nettoyage démarre. Deux grains de café s'allument.

- » L'appareil effectue plusieurs rinçages.
- »  Le symbole *Bac collecteur* s'allume et vous invite à vider le bac collecteur et le bac de récupération du marc.

☪☪☪ La troisième étape du programme de nettoyage démarre. Trois grains de café s'allument.

10. Vider le bac collecteur et le bac de récupération du marc.
11. Remettre en place le bac collecteur sans bac de récupération du marc.

☪☪☪ La quatrième étape du programme de nettoyage démarre. Les trois grains de café clignotent.

12. Placer le bac de récupération du marc sous le bec verseur.
 - » L'appareil effectue plusieurs rinçages.
 - »  Le symbole *Bac collecteur* s'allume et vous invite à vider le bac collecteur et le bac de récupération du marc.
13. Vider le bac collecteur et le bac de récupération du marc.
14. Remettre en place le bac collecteur et le bac de récupération du marc.
 - » Le programme de nettoyage est terminé.
 - » Le symbole *Nettoyer* s'éteint.

- » L'appareil est allumé et prêt à fonctionner.

Information

Si le programme de nettoyage est interrompu (par ex. par arrêt de l'appareil), remettre l'appareil en marche et suivre les instructions à partir de l'étape 10. L'appareil est ensuite allumé et prêt à fonctionner même si le programme de nettoyage complet n'a pas été exécuté. Pour un nettoyage complet, le programme de nettoyage doit être exécuté depuis le début.

7.4 Exécution du programme de détartrage

Le programme de détartrage permet d'éliminer les dépôts de tartre à l'intérieur de l'appareil avec du détartrant pour machines à espresso automatiques.

Nous recommandons d'exécuter le programme de détartrage tous les 3 mois - ou lorsque l'appareil vous y invite afin de ne pas endommager l'appareil.

decalc Le symbole *Détartre* allumé vous invite à détartrer l'appareil.

ATTENTION

Le contact avec le détartrant peut provoquer des irritations des yeux et de la peau.

- Respecter les consignes d'utilisation figurant sur l'emballage du détartrant.

NOTE

L'appareil peut être endommagé en cas d'utilisation de détartrants non appropriés et de non-respect des consignes d'utilisation.

- N'utiliser que les détartrants liquides Melitta® ANTI CALC pour machines à espresso automatiques.
- Respecter les consignes d'utilisation figurant sur l'emballage du détartrant.

NOTE

Une cartouche filtrante à eau en place (vissée) risque d'être endommagée pendant le détartrage.



- Retirer la cartouche filtrante à eau (voir Fig. 15 à la page 73).
- Placer la cartouche filtrante à eau dans un récipient rempli d'eau du robinet pendant le déroulement du programme de détartrage.
- Une fois le programme de détartrage terminé, la cartouche filtrante à eau peut être remise en place et utilisée.

Le programme de détartrage dure environ 25 minutes et ne doit pas être interrompu.

Le programme de détartrage est exécuté en plusieurs étapes. Sa progression est indiquée par le nombre de grains de café affichés.

L'appareil effectue plusieurs rinçages pendant le programme de détartrage. Le bac collecteur est également rincé.

Condition préalable : l'appareil est allumé et prêt à fonctionner.

1.  Appuyer pendant plus de 2 secondes sur la touche de commande « Service » pour appeler le mode de réglage 1.
2.  **decalc** Appuyer sur la touche de commande « Service » jusqu'à ce que le symbole de la fonction *Détartrer* apparaisse.
3.  Appuyer pendant plus de 2 secondes sur la touche de commande « Service » pour démarrer le programme de détartrage.
 - » **decalc** Le symbole *Détartrer* clignote jusqu'à la fin du programme de détartrage.

 La première étape du programme de détartrage démarre. Un grain de café s'allume.

»  Le symbole *Bac collecteur* s'allume et vous invite à vider le bac collecteur et le bac de récupération du marc.

4. Vider le bac collecteur et le bac de récupération du marc.
5. Remettre le bac collecteur en place.
 - »  Le symbole *Eau* s'allume et vous invite à verser une solution de détartrage dans le réservoir d'eau.
6. Retirer le réservoir d'eau.
7. Verser 0,5 litre de solution de détartrage dans le réservoir d'eau. Respecter le mode d'emploi du détartrant pour la machine à espresso automatique correspondante.
8. Remettre le réservoir d'eau en place.

 La deuxième étape du programme de détartrage démarre. Deux grains de café s'allument.

Le temps d'action du détartrant est d'env. 20 minutes. Plusieurs rinçages sont exécutés pendant ce temps.

»  Le symbole *Bac collecteur* s'allume et vous invite à vider le bac collecteur et le bac de récupération du marc.

9. Vider le bac collecteur et le bac de récupération du marc.
10. Remettre le bac collecteur en place.
 - »  Le symbole *Eau* s'allume et vous invite à remplir le réservoir d'eau.
11. Retirer le réservoir d'eau.
12. Rincer minutieusement le réservoir d'eau et le remplir d'eau fraîche.
13. Remettre le réservoir d'eau en place.

 La troisième étape du programme de détartrage démarre. Trois grains de café s'allument.

» De l'eau chaude s'écoule dans le bac collecteur.

»  Le symbole *Bac collecteur* s'allume et vous invite à vider le bac collecteur et le bac de récupération du marc.

14. Vider le bac collecteur.
 15. Remettre en place le bac collecteur et le bac de récupération du marc.
- » Le programme de détartrage est terminé.
 - » Le symbole *Détartre* s'éteint.
 - » L'appareil est allumé et prêt à fonctionner.

i Information

Si le programme de détartrage est interrompu (par ex. par arrêt de l'appareil), remettre l'appareil en marche et suivre les instructions à partir de l'étape 9. L'appareil est ensuite allumé et prêt à fonctionner même si le programme de détartrage complet n'a pas été exécuté. Pour un détartrage complet, le programme de détartrage doit être exécuté depuis le début.

7.5 Utilisation d'une cartouche filtrante à eau

L'utilisation d'une cartouche filtrante à eau permet de rallonger la durée de vie de l'appareil et d'espacer les cycles de détartrage. La cartouche filtrante à eau filtre le calcaire et les autres substances nocives de l'eau.

N'utiliser que les cartouches filtrantes Melitta® Pro Aqua pour machines à espresso automatiques. Respecter les consignes d'utilisation figurant sur l'emballage de la cartouche filtrante à eau.

i Information

Utiliser une cartouche filtrante Melitta® Pro Aqua et la remplacer régulièrement permet de réduire la fréquence de détartrage de l'appareil à une fois par an. Cette indication est basée sur une consommation moyenne de 6 boissons au café, chacune de 120 ml, par jour et d'une cartouche filtrante remplacée 6 fois par an.

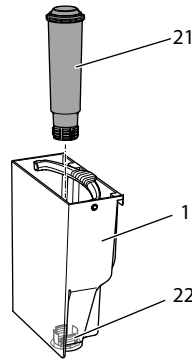

Fig. 15 : Vissage/Dévisage de la cartouche filtrante à eau





La cartouche filtrante à eau (21) se visse ou dévisse dans le filetage (22) situé au fond du réservoir d'eau (1).

i Information

La cartouche filtrante ne doit pas rester hors de l'eau pendant une période prolongée. Nous recommandons de la conserver dans un récipient rempli d'eau du robinet dans le réfrigérateur en cas d'arrêt prolongé de l'appareil.

Mise en place de la cartouche filtrante à eau

Condition préalable : l'appareil est allumé et prêt à fonctionner.

1.  Appuyer pendant plus de 2 secondes sur la touche de commande « Service » pour appeler le mode de réglage 1.
2.   Appuyer sur la touche de commande « Service » jusqu'à ce que le symbole de la fonction *Cartouche filtrante* apparaisse.
3.   Appuyer sur la touche de commande « Intensité du café » jusqu'à ce qu'un grain de café s'allume.
4. Suivre les instructions fournies au chapitre Remplacement de la cartouche filtrante à eau à partir de l'étape 3.

Remplacement de la cartouche filtrante à eau







Afin de garantir l'action constante de la cartouche filtrante à eau, nous recommandons de la remplacer tous les 2 mois – ou bien lorsque l'appareil vous y invite.

 Le symbole *Cartouche filtrante* allumé vous invite à remplacer la cartouche filtrante à eau.

Information

- La dureté de l'eau ne peut être réglée lorsqu'une cartouche filtrante à eau est utilisée. La dureté de l'eau est réglée automatiquement sur douce (voir chapitre 6.3 *Réglage de la dureté de l'eau* à la page 66).
- Plonger la cartouche filtrante à eau pendant quelques minutes dans un récipient rempli d'eau fraîche avant de la mettre en place.



Condition préalable : l'appareil est allumé et prêt à fonctionner.



1.  Appuyer pendant plus de 2 secondes sur la touche de commande « Service » pour appeler le mode de réglage 1.
2.   Appuyer sur la touche de commande « Service » jusqu'à ce que le symbole du programme de filtration apparaisse.
 - »  Un grain de café s'allume.
3.  Appuyer pendant plus de 2 secondes sur la touche de commande « Service » pour démarrer le programme de filtration.
 - »  Le symbole *Cartouche filtrante* clignote jusqu'à la fin du programme de filtration.
 - »  Le symbole *Bac collecteur* s'allume et vous invite à vider le bac collecteur et le bac de récupération du marc.
4. Vider le bac collecteur et le bac de récupération du marc.

5. Remettre en place le bac collecteur sans bac de récupération du marc.
6. Placer le bac de récupération du marc sous le bec verseur.
 - »  Le symbole *Eau* s'allume et vous invite à retirer le réservoir d'eau et à mettre la cartouche filtrante à eau en place.
7. Retirer le réservoir d'eau.
8. Vider le réservoir d'eau.
9. Insérer une cartouche filtrante neuve dans le réservoir d'eau (voir Fig. 15).
10. Remplir le réservoir d'eau.
11. Remettre le réservoir d'eau en place.
 - » La cartouche filtrante est rincée avec de l'eau.
 - » De l'eau s'écoule dans le bac collecteur.
12. Vider le bac collecteur et le bac de récupération du marc.
13. Remettre en place le bac collecteur et le bac de récupération du marc.
 - » Le programme de filtration est terminé.
 - » Le symbole *Cartouche filtrante* s'éteint.
 - » L'appareil est allumé et prêt à fonctionner.

Désactivation durable de la cartouche filtrante à eau

Si vous avez retiré une cartouche filtrante à eau usagée et que vous souhaitez continuer à utiliser l'appareil sans cartouche filtrante à eau, vous devez désactiver la cartouche filtrante à eau sur l'appareil :

1. Retirer le réservoir d'eau.
2. Vider le réservoir d'eau.
3. Retirer la cartouche filtrante à eau (voir Fig. 15).
4. Remplir le réservoir d'eau.
5. Remettre le réservoir d'eau en place.
6.  Appuyer pendant plus de 2 secondes sur la touche de commande « Service » pour appeler le mode de réglage 1.
7.   Appuyer sur la touche de commande « Service » jusqu'à ce que le symbole de la fonction *Cartouche filtrante* apparaisse.

8.  Appuyer sur la touche de commande « Intensité du café » jusqu'à ce que plus aucun grain de café ne soit allumé.
9.  Appuyer pendant plus de 2 secondes sur la touche de commande « Service » pour enregistrer le réglage et quitter le mode de réglage.
 - » La cartouche filtrante à eau est désactivée.
 - » La dureté de l'eau réglée est de nouveau celle que l'appareil avait enregistrée avant la mise en place de la cartouche filtrante à eau.
10. Le cas échéant, régler la dureté de l'eau (voir chapitre 6.3 *Réglage de la dureté de l'eau* à la page 66).

8 Transport, stockage et élimination





8.1 Purge de l'appareil



Nous recommandons de purger l'appareil en cas d'arrêt prolongé, avant son transport et en cas de risque de gel.

L'eau résiduelle s'évacue par évaporation lors de la purge.

Quand l'appareil est rallumé, un rinçage automatique est effectué et l'appareil est purgé de son air (voir chapitre 3.4 *Première mise en marche de l'appareil* à la page 59).

Condition préalable : l'appareil est allumé et prêt à fonctionner.

1.   Appuyer pendant plus de 2 secondes sur la touche de commande « Service » et sur la touche de préparation « Café » pour appeler le mode de réglage 2.
2.   Appuyer sur la touche de commande « Service » jusqu'à ce que le symbole de la fonction *Purger* apparaisse.

3.  Appuyer pendant plus de 2 secondes sur la touche de commande « Service » pour démarrer la purge.
 - »  Le symbole *Prêt à fonctionner* clignote jusqu'à ce que la vapeur soit prête.
 - »  Le symbole *Eau* s'allume et vous invite à retirer le réservoir d'eau.
4. Retirer le réservoir d'eau et le vider.
 - » L'appareil est purgé et s'éteint automatiquement.

8.2 Transport de l'appareil

NOTE

De l'eau résiduelle gelée peut endommager l'appareil.

- Éviter d'exposer l'appareil à des températures inférieures à 0 °C.

Transporter l'appareil dans son emballage d'origine. Cela permettra d'éviter tout dommage dû au transport.

Exécuter les opérations suivantes avant de transporter l'appareil :

1. Purger l'appareil (voir chapitre 8.1 *Purge de l'appareil* à la page 75).
2. Vider le bac collecteur et le bac de récupération du marc.
3. Vider le réservoir d'eau.
4. Vider le réservoir à café en grains.
5. Nettoyer l'appareil (voir chapitre 7.1 *Nettoyage général* à la page 69).
6. Emballer l'appareil.

Information

- Si vous devez envoyer l'appareil à un Centre technique Melitta, il n'est pas nécessaire d'y joindre la grille. Vous éviterez ainsi les rayures dues au transport.
- Ne pas utiliser de rubans adhésifs ni de rubans d'emballage standard pour fixer des pièces détachées. En effet, des résidus de colle restent collés sur l'appareil lorsque ces rubans sont retirés.

8.3 Élimination de l'appareil



Les appareils accompagnés de ce symbole sont soumis à la directive européenne 2002/96/CE pour WEEE (Waste Electrical and Electronic Equipment).

Les appareils électriques ne doivent pas être jetés avec les ordures.

Recycler l'appareil dans le respect de l'environnement en le remettant à des systèmes de collecte appropriés.

9 Caractéristiques techniques

Caractéristiques techniques	
Tension de service	220 V – 240 V, 50 Hz – 60 Hz
Puissance consommée	1450 W
Pression de la pompe	15 bars au maximum
Dimensions	
Largeur	200 mm
Profondeur	460 mm
Hauteur	334 mm
Contenance	
Réservoir à café en grains	125 g
Réservoir d'eau	1,2 l
Poids (à vide)	7,9 kg
Conditions ambiantes	
Température	10 °C – 32 °C
Humidité relative de l'air	30 % – 80 % (non condensant)

Plage de dureté de l'eau	°dH	°e	°fH
douce	0 à 10	0 à 13	0 à 18
moyenne	10 à 15	13 à 19	18 à 27
dure	15 à 20	19 à 25	27 à 36
très dure	> 20	> 25	> 36

10 Dysfonctionnements

Veillez vous adresser à notre Service consommateur (tarif local) quand les mesures proposées ci-dessous ne résolvent pas le problème ou que des dysfonctionnements, non mentionnés ici, apparaissent.

Le numéro du Service consommateur est indiqué dans le couvercle du réservoir d'eau ou sur notre site Internet, dans la rubrique Service.

Dysfonctionnement	Cause	Mesure
Le café coule au goutte à goutte du bec verseur.	Mouture trop fine.	<ul style="list-style-type: none"> ▪ Régler une mouture plus grossière (voir chapitre 6.8 à la page 68).
	L'appareil est encrassé.	<ul style="list-style-type: none"> ▪ Nettoyer la chambre d'extraction (voir chapitre 7.2 à la page 69). ▪ Exécuter le programme de nettoyage (voir chapitre 7.3 à la page 70).
	L'appareil est entartré.	<ul style="list-style-type: none"> ▪ Exécuter le programme de détartrage (voir chapitre 7.4 à la page 71).
Le café ne coule pas.	Le réservoir d'eau n'est pas rempli ou mal positionné.	<ul style="list-style-type: none"> ▪ Remplir le réservoir d'eau et veiller à son bon positionnement (voir chapitre 4.3 à la page 61).
	La chambre d'extraction est bouchée.	<ul style="list-style-type: none"> ▪ Nettoyer la chambre d'extraction (voir chapitre 7.2 à la page 69).
L'appareil indique que le réservoir à café en grains doit être regarni alors qu'il est plein.	Les grains ne tombent pas dans le moulin.	<ul style="list-style-type: none"> ▪ Appuyer sur une touche de préparation. ▪ Tapoter légèrement sur le réservoir à café en grains. ▪ Nettoyer le réservoir à café en grains. ▪ Les grains de café sont trop huileux. Utiliser une autre variété de grains.
Bruits provenant du moulin.	Des corps étrangers obstruent dans le moulin.	<ul style="list-style-type: none"> ▪ Contacter le Service consommateur.
Impossible de remettre la chambre d'extraction en place une fois retirée.	La poignée de verrouillage de la chambre d'extraction n'est pas dans la bonne position.	<ul style="list-style-type: none"> ▪ Vérifier que la poignée de verrouillage est correctement enclenchée (voir chapitre 7.2 à la page 69).
	L'entraînement n'est pas en bonne position.	<ul style="list-style-type: none"> ▪ Appuyer simultanément pendant plus de 2 secondes sur la touche de préparation « Café » et sur la touche de commande « 2 tasses ». L'appareil exécute une réinitialisation.
Clignotement alternatif rapide des symboles :  	Dysfonctionnement du logiciel	<ul style="list-style-type: none"> ▪ Éteindre puis rallumer l'appareil (voir chapitre 4.1 à la page 60). ▪ Contacter le Service consommateur.
Clignotement alternatif rapide des symboles :  clean	La chambre d'extraction n'est pas dans l'appareil.	<ul style="list-style-type: none"> ▪ Mettre la chambre d'extraction en place et la verrouiller.
Le symbole s'allume bien qu'il n'ait pas été activé : 	L'appareil n'est pas suffisamment purgé de son air.	<ul style="list-style-type: none"> ▪ Purger l'appareil ; pour ce faire, s'il y a lieu remplir le réservoir d'eau, puis appuyer simultanément sur les touches de préparation « Café » et « Café préféré ». ▪ De l'eau s'écoule alors dans le bac collecteur. L'appareil est ensuite allumé et prêt à fonctionner. ▪ Nettoyer la chambre d'extraction (voir chapitre 7.2 à la page 69).

Inhoudsopgave

1	Overzicht van het apparaat	81
1.1	Overzicht van de onderdelen	81
1.2	Overzicht van het bedieningspaneel	82
2	Voor uw veiligheid	83
2.1	Reglementair gebruik	83
2.2	Gevaar door elektrische stroom	83
2.3	Gevaar voor brandwonden	84
2.4	Overige gevaren	84
3	Eerste stappen	84
3.1	Apparaat uitpakken	84
3.2	Apparaat opstellen	85
3.3	Apparaat aansluiten	85
3.4	Apparaat de eerste keer inschakelen	85
4	Basisprincipes van de bediening	86
4.1	Apparaat in- en uitschakelen	86
4.2	Bonenreservoir vullen met koffiebonen	86
4.3	Watertank vullen	87
4.4	Uitloop voor koffiespecialiteiten instellen	88
4.5	Lekbakje en residubak legen	88
5	Dranken bereiden	88
5.1	Koffiesterkte instellen	89
5.2	Koffiehoeveelheid instellen	89
5.3	Koffiespecialiteit bereiden	89
5.4	Favoriete koffie programmeren	89
5.5	Koffiebereiding afbreken	90
5.6	Twee koffiespecialiteiten tegelijk bereiden	90
6	Basisinstellingen wijzigen	90
6.1	Servicemodus 1	90
6.2	Automatische uitschakeling instellen	91
6.3	Waterhardheid instellen	91
6.4	Uitschakelspoeling activeren/deactiveren	92
6.5	Zettemperatuur instellen	93
6.6	Servicemodus 2	93
6.7	Resetten naar fabrieksinstellingen	94
6.8	Maalgraad instellen	94

7	Verzorging en onderhoud	94
7.1	Algemene reiniging.....	95
7.2	Zetgroep reinigen	95
7.3	Reinigingsprogramma uitvoeren	96
7.4	Ontkalkingsprogramma uitvoeren	97
7.5	Waterfilter gebruiken.....	99
8	Transport, bewaring en verwijdering	100
8.1	Apparaat ontluchten.....	100
8.2	Apparaat transporteren.....	101
8.3	Apparaat afdanken	101
9	Technische gegevens	102
10	Storingen	102

1 Overzicht van het apparaat

1.1 Overzicht van de onderdelen

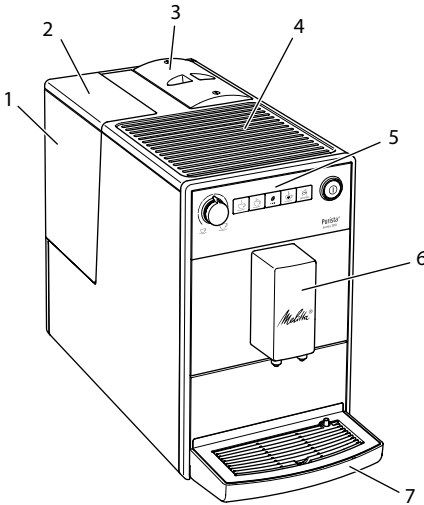

- 1 Watertank
- 2 Deksel van de watertank
- 3 Bonenreservoir met deksel
- 4 Kopjesplateau
- 5 Bedieningspaneel
- 6 Uitloop met 2 koffiebuisjes voor kof-fiespecialiteiten
- 7 Lekbakje
- 8 Schakelaar "Maalgraadinstelling" (intern)
- 9 Afdekpaneel
- 10 Zetgroep (intern)
- 11 Residubak (intern)
- 12 Vlotter
- 13 Druprooster

Afb. 1: Apparaat vooraan links

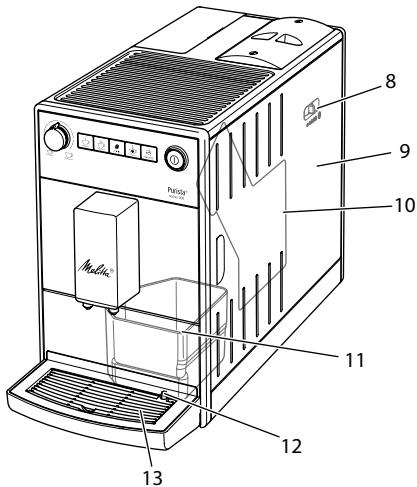

Afb. 2: Apparaat vooraan rechts

1.2 Overzicht van het bedieningspaneel

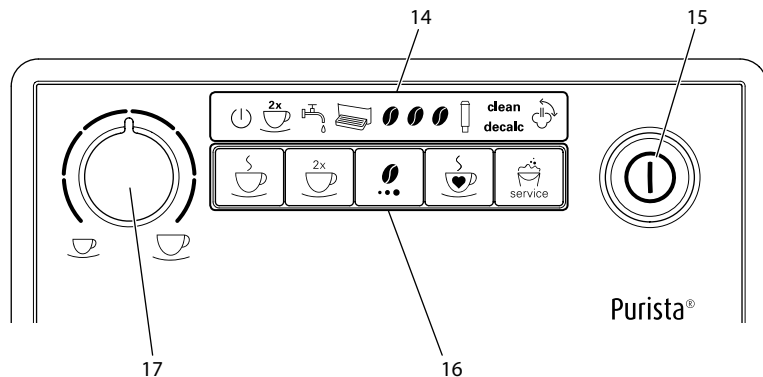

Afb. 3: Bedieningspaneel

- 14 Weergaven
- 15 "Aan/Uit"-knop
- 16 Toetsen
- 17 Draaiknop "Koffiehoeveelheid"

Display	Benaming
	Stand-by-indicatie
	Weergave 2 keer
	Weergave Water
	Weergave Lekbakje
	Weergave Koffiebonen
	Weergave Filter
clean	Weergave Reinigen
decalc	Weergave Ontkalken
	Weergave Ontluchten

Bedieningselement	Benaming
	Bereidingstoets "Koffie"
	Bedieningstoets "2 kopjes"
	Bedieningstoets "Koffies-terkte"
	Bereidingstoets "Favoriete koffie"
	Bedieningstoets "Service"

Geachte klant,

Hartelijk dank voor de aankoop van deze volautomatische koffiemachine Melitta® Purista®.

De gebruiksaanwijzing helpt u de diverse mogelijkheden van het apparaat te leren kennen, zodat u maximaal van de koffie kunt genieten.

Lees deze gebruiksaanwijzing aandachtig door. Zo vermijdt u letsel en materiële schade. Bewaar de gebruiksaanwijzing zorgvuldig. Voeg de gebruiksaanwijzing bij het apparaat, als u dit later doorgeeft.

Melitta aanvaardt geen aansprakelijkheid voor schade door het niet in acht nemen van de gebruiksaanwijzing.

Als u meer informatie wenst of vragen over het apparaat heeft, neem dan contact op met Melitta of bezoek ons op het internet onder:

www.melitta.nl of www.melitta.be

Wij wensen u veel plezier met het apparaat.

2 Voor uw veiligheid

CE Het apparaat voldoet aan de geldende Europese richtlijnen en is gebouwd volgens de actuele stand van de techniek. Toch bestaan er enkele restrisico's.

Om risico's te vermijden, dient u de veiligheidsinstructies in acht te nemen. Melitta aanvaardt geen aansprakelijkheid voor schade door het niet in acht nemen van de veiligheidsinstructies.

2.1 Reglementair gebruik

Het apparaat is bestemd voor de bereiding van koffiespecialiteiten van koffiebonen.

Het apparaat is bestemd voor privégebruik.

Elke andere vorm van gebruik geldt als niet-reglementair en kan letsel en materiële schade veroorzaken. Melitta aanvaardt geen aansprakelijkheid voor schade die het gevolg is van niet-reglementair gebruik van het apparaat.

2.2 Gevaar door elektrische stroom

Als het apparaat of het netsnoer beschadigd is, bestaat levensgevaar door een elektrische schok.

Neem de volgende veiligheidsinstructies in acht om gevaren door elektrische stroom te vermijden:

- Gebruik geen beschadigd netsnoer.
- Een beschadigd netsnoer mag alleen worden vervangen door de fabrikant, zijn servicedienst of zijn servicepartner.
- Open geen vastgeschroefde afdekschermen van de behuizing van het apparaat.
- Gebruik het apparaat alleen, wanneer het zich in een onberispelijke, technische toestand bevindt.
- Een defect apparaat mag alleen worden gerepareerd door een geautoriseerd bedrijf.

Repareer het apparaat nooit zelf.

- Breng geen veranderingen aan het apparaat, de onderdelen en de accessoires aan.
- Dompel het apparaat niet onder in water.
- Zorg ervoor dat het netsnoer niet in contact komt met water.

2.3 Gevaar voor brandwonden

Uitstromende vloeistoffen en stoom kunnen zeer heet zijn. Delen van het apparaat worden ook zeer heet.

Neem de volgende veiligheidsinstructies in acht om brandwonden te vermijden:

- Vermijd huidcontact met de uitstromende vloeistoffen en stoom.
- Raak de buisjes van de uitloop tijdens of onmiddellijk na een drankbereiding niet aan. Wacht tot de onderdelen zijn afgekoeld.

2.4 Overige gevaren

Neem de volgende veiligheidsinstructies in acht om letsel en materiële schade te vermijden:

- Gebruik het apparaat niet in een kast e.d.
- Grijp tijdens het gebruik niet in het apparaat.
- Houd het apparaat en het netsnoer uit de buurt van kinderen jonger dan 8 jaar.

- Dit apparaat kan worden bediend door kinderen vanaf 8 jaar en door personen met verminderde fysieke, sensorische of mentale vaardigheden, of een gebrek aan ervaring en kennis, indien deze onder toezicht staan of geïnformeerd werden over het veilige gebruik van het apparaat en de gevaren die daaruit voortvloeien, begrijpen.
- Kinderen mogen niet met het apparaat spelen. Reiniging en onderhoud mogen niet worden uitgevoerd door kinderen jonger dan 8 jaar. Kinderen ouder dan 8 jaar moeten bij reiniging en onderhoud onder toezicht staan.
- Ontkoppel het apparaat van het stroomnet, wanneer het gedurende langere tijd niet onder toezicht staat.
- Het apparaat mag niet worden gebruikt op niveaus met een hoogte van meer dan 2000 m.
- Neem bij de reiniging van het apparaat en zijn componenten de aanwijzingen in het betreffende hoofdstuk in acht (*Verzorging en onderhoud op pagina 94*).

3 Eerste stappen

Dit hoofdstuk beschrijft hoe u het apparaat voorbereidt voor gebruik.

3.1 Apparaat uitpakken

- Pak het apparaat uit. Verwijder het verpakkingsmateriaal, de hechtstroken

en de beschermende folie van het apparaat.

- Bewaar het verpakkingsmateriaal voor transport of een eventuele terugzending.

Informatie

In het apparaat kunnen zich koffie- en waterresten bevinden. De correcte werking van het apparaat werd in de fabriek getest.

3.2 Apparaat opstellen

Neem de volgende aanwijzingen in acht:

- Plaats het apparaat niet in vochtige ruimten.
- Plaats het apparaat op een stabiele, vlakke en droge ondergrond.
- Plaats het apparaat niet in de buurt van gootstenen e.d.
- Plaats het apparaat niet op een hete ondergrond.
- Houd ca. 10 cm afstand van de wand en andere voorwerpen. De vrije afstand boven het apparaat moet minstens 20 cm bedragen.
- Plaats het netsnoer zo dat het niet beschadigd kan worden door scherpe randen of hete oppervlakken.

3.3 Apparaat aansluiten

Neem de volgende aanwijzingen in acht:

- Controleer of de netspanning overeenstemt met de bedrijfsspanning die vermeld is in de technische gegevens (zie tabel *Technische gegevens* op pagina 102).
- Sluit het apparaat alleen aan op een correct geïnstalleerde en geaarde contactdoos. Neem in geval van twijfel contact op met een elektricien.
- De geaarde contactdoos moet minstens met een zekering van 10 A zijn beveiligd.

3.4 Apparaat de eerste keer inschakelen

Zodra u het apparaat voor de eerste keer inschakelt, voert het een automatische spoeling uit. Er stroomt heet water uit de uitloop. Daarbij wordt het apparaat ontvlucht.

Informatie

- Wij adviseren de eerste kopjes koffie na de ingebruikname weg te gieten.
- Als u een waterfilter wilt gebruiken, dient u deze pas na de eerste ingebruikname te plaatsen.

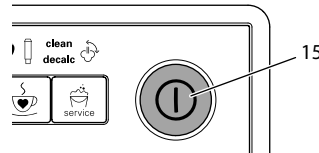

Afb. 4: "Aan/Uit"-knop

Voorwaarde: het apparaat is opgesteld en aangesloten.

1. Plaats een kopje of glas onder de uitloop.
2. Druk op de Aan/Uit-knop (15).
 - »  De *stand-by-indicatie* brandt kort.
 - »  Op het display brandt *Water*. U krijgt de vraag om de watertank te vullen.
3. Open het deksel van de watertank en trek de watertank aan de handgreep omhoog uit het apparaat.
4. Spoel de watertank uit met schoon water. Vul de watertank met vers water.
5. Plaats de watertank langs de bovenkant in het apparaat en sluit het deksel.
 - »  Op het display brandt *Ontvluchten*. U krijgt de vraag om het apparaat te ontvluchten.
6.  Druk op de bedieningstoets "Koffiesterkte".
 - » Er stroomt water in het lekbakje.
 - » Het apparaat warmt op en er stroomt heet water uit de uitloop.

7. Zodra er geen water meer uit de uitloop stroomt, brandt op het display *Koffiebonen*.
 - » Het apparaat is ontvlucht.
8. Vul het bonenreservoir met koffiebonen (zie hoofdstuk 4.3 *Het bonenreservoir met koffiebonen vullen*, op pagina 11).
9. Indien gewenst, kunt u nu
 - a) de waterhardheid instellen (zie hoofdstuk 6.3 *Waterhardheid instellen* op pagina 91) of
 - b) een waterfilter inschroeven (zie hoofdstuk 7.5 *Waterfilter gebruiken* op pagina 99).

4 Basisprincipes van de bediening

4.1 Apparaat in- en uitschakelen

Lees het hoofdstuk 3.4 *Apparaat de eerste keer inschakelen* op pagina 85 voor u het apparaat voor de eerste keer inschakelt.

Informatie

- Bij het in- en uitschakelen voert het apparaat een automatische spoeling uit.
- Het spelwater komt ook in het lekbakje terecht.

Apparaat inschakelen

1. Plaats een kopje of glas onder de uitloop.
2. Druk op de "Aan/Uit"-knop (15).
 - » Het apparaat warmt op en voert een automatische spoeling uit.
 - » Het apparaat schakelt om naar de stand-by modus.

Informatie

Als het apparaat slechts korte tijd uitgeschakeld was, wordt na het inschakelen geen automatische spoeling uitgevoerd.

Apparaat uitschakelen

1. Plaats een kopje of glas onder de uitloop.
2. Druk op de "Aan/Uit"-knop (15).
 - » Het apparaat voert een automatische spoeling uit.
 - » Het apparaat schakelt nu uit.

Informatie

- Het apparaat schakelt automatisch uit, wanneer het gedurende langere tijd niet wordt bediend. Ook in dit geval wordt een automatische spoeling uitgevoerd.
- De uitschakeltijd kunt u instellen in de servicemodus 1 (zie hoofdstuk 6.2 *Automatische uitschakeling instellen* op pagina 91).
- Wanneer sinds het inschakelen geen drank werd bereid of de watertank leeg is, wordt er geen spoeling uitgevoerd.

4.2 Bonenreservoir vullen met koffiebonen

Gebrande koffiebonen verliezen hun aroma. Vul het bonenreservoir daarom niet met meer koffiebonen dan u de komende 3 tot 4 dagen gebruikt.

OPGELET

Door het gebruik van ongeschikte koffiesoorten kan het maalwerk verstopt raken.

- Gebruik geen gevriesdroogde of gekaramelliseerde koffiebonen.
- Gebruik geen gemalen koffie of instantproducten.

Informatie

Bij een verandering van de bonensoort kunnen zich nog resten van de oude bonensoort in het maalwerk bevinden. Ook wanneer het bonenreservoir leeg wordt gemaakt en daarna met een nieuwe bonensoort wordt gevuld, blijft er altijd nog een rest van de oude bonensoort in

het maalwerk. Daarom kunnen de eerste beide koffiebereidingen nog resten van de oude bonensoort bevatten.

● Op het display knippert *Koffiebonen*. U krijgt de vraag om koffiebonen bij te vullen.

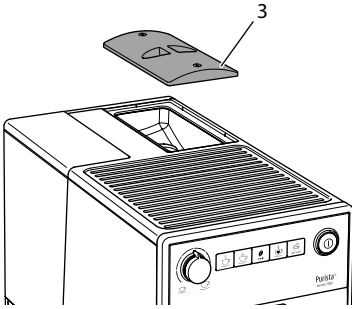

Afb. 5: Deksel van het bonenreservoir openen

1. Open het deksel van het bonenreservoir (3).
2. Vul het bonenreservoir met koffiebonen.
3. Sluit het deksel van het bonenreservoir. Bij de volgende koffiebereiding knippert de weergave niet meer.

Als het bonenreservoir tijdens de drankbereiding leegloopt, wordt de afgifte afgebroken en knippert op het display *Koffiebonen*. Als u het bonenreservoir met koffiebonen vult, knippert de weergave eerst opnieuw. Na het drukken op een bereidingstoets vallen koffiebonen in het maalwerk. Er wordt koffie bereid en de weergave stopt met knipperen. De *stand-by weergave* en de weergave *Koffiebonen* branden.

4.3 Watertank vullen

Gebruik alleen vers en koud water zonder koolzuur om optimaal te kunnen genieten van de koffie. Ververs het water dagelijks.

ⓘ Informatie

De kwaliteit van het water is bepalend voor de smaak van de koffie. Gebruik daarom een waterfilter (zie hoofdstuk 6.3 *Waterhardheid instellen* op pagina 91 en hoofdstuk 7.5 *Waterfilter gebruiken* op pagina 99).

⚡ Op het display brandt *Water*. U krijgt de vraag om water bij te vullen.

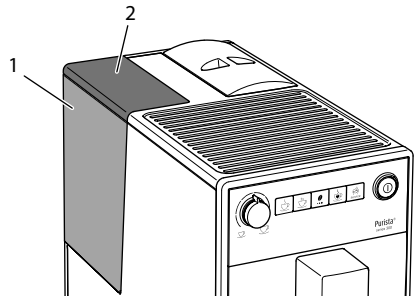

Afb. 6: Watertank verwijderen

1. Open het deksel (2) van de watertank (1) en trek de watertank aan de handgreep omhoog uit het apparaat.
2. Vul de watertank met water.
3. Plaats de watertank langs de bovenkant in het apparaat en sluit het deksel.

4.4 Uitloop voor koffiespecialiteiten instellen

De uitloop (6) is in hoogte verstelbaar. Zorg voor een zo klein mogelijke afstand tussen uitloop en kopje. Verplaats de uitloop afhankelijk van het kopje omhoog of omlaag.

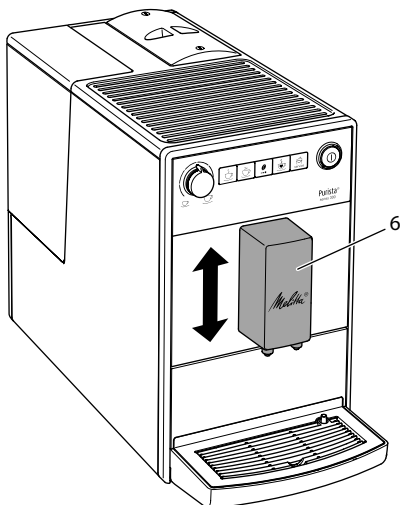

Afb. 7: Uitloop voor koffiespecialiteiten instellen

4.5 Lekbakje en residubak legen

Wanneer het lekbakje (7) en de residubak (11) vol zijn, brandt op het display *Lekbakje* en wordt u verzocht om deze te legen. De weergave verschijnt na ca. 8 drankbereidingen.

De zichtbare vlotter (12) wijst eveneens op een gevuld lekbakje.

Leeg steeds beide bakjes. Wanneer het lekbakje eruit is getrokken, knippert op het display *Lekbakje*.

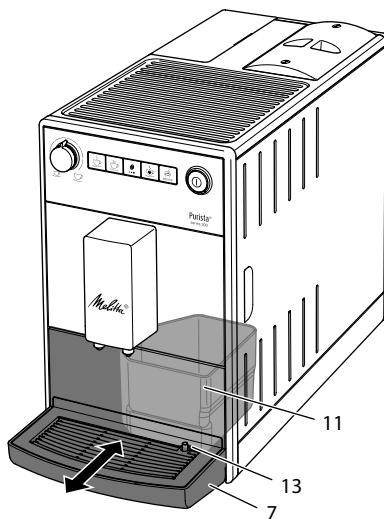

Afb. 8: Lekbakje en residubak legen

1. Trek het lekbakje (7) naar voren uit het apparaat.
2. Verwijder de residubak (11) en leeg deze.
3. Leeg het lekbakje.
4. Zet de residubak weer terug.
5. Schuif het lekbakje tot tegen de aanslag in het apparaat.

ⓘ Informatie

Wanneer u het lekbakje en de residubak leegt, terwijl het apparaat uitgeschakeld is, registreert het apparaat dit proces niet. Het kan hierdoor gebeuren dat u de vraag krijgt om de bakjes te legen alhoewel het lekbakje en de residubak nog niet vol zijn.

5 Dranken bereiden

Let op:

- De watertank dient altijd voldoende water te bevatten. Wanneer het vulpeil te laag is, krijgt u de vraag van het apparaat om bij te vullen.
- Ook het bonenreservoir dient altijd voldoende koffiebonen te bevatten. Wanneer er geen koffiebonen meer

zijn, breekt het apparaat de bereiding van een koffiespecialiteit af.

- De kopjes of glazen voor de dranken moeten groot genoeg zijn. De maximale koffiehoeveelheid bedraagt 220 ml.

5.1 Koffiesterkte instellen

Zodra het apparaat klaar is voor gebruik geeft het de actuele instelling van de koffiesterkte weer.

De volgende instellingen van de koffiesterkte zijn mogelijk:

Display	Koffiesterkte
	mild
	normaal
	sterk



U kunt de koffiesterkte instellen door één of meerdere malen te drukken op de bedieningstoets "Koffiesterkte".

U kunt de koffiesterkte instellen vóór de drankbereiding of tijdens het maalproces.

Informatie

Bij het uitschakelen van het apparaat wordt de als laatste ingestelde koffiesterkte opgeslagen.

5.2 Koffiehoeveelheid instellen

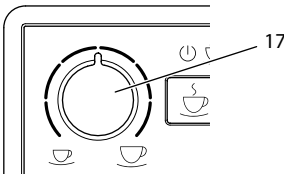

Afb. 9: Koffiehoeveelheid instellen



De koffiehoeveelheid kunt u instellen met de draaiknop "Koffiehoeveelheid" (17).

U kunt de koffiehoeveelheid instellen vóór of tijdens de drankbereiding.

U kunt koffiehoeveelheden traploos instellen tussen 25 ml en 220 ml.

5.3 Koffiespecialiteit bereiden

Voorwaarde: het apparaat is klaar voor gebruik.





1. Plaats een kopje of glas onder de uitloop.
 -   Druk op één van de bereidingstoetsen.
 - » Het maalproces en de drankuitgifte gaan van start.
 - » De drankuitgifte eindigt automatisch.
3. Verwijder het kopje of glas.

5.4 Favoriete koffie programmeren

Met behulp van de bereidingstoets "Favoriete koffie" kunt u de koffiesterkte en koffiehoeveelheid van uw voorkeur permanent opslaan.

De instellingen worden gebruikt tijdens de bereiding van een kopje koffie.

Voorwaarde: het apparaat is klaar voor gebruik.

1.  Houd de bereidingstoets "Favoriete koffie" langer dan 2 seconden ingedrukt.
 - »  De stand-by-indicatie en de weergave *Koffiebonen* knipperen snel.
2.  Druk één of meerdere keren op de bedieningstoets "Koffiesterkte" om de gewenste koffiesterkte in te stellen.
3.  Druk op de bereidingstoets "Favoriete koffie".
 - » Het maalproces gaat van start. Tijdens het maalproces kunt u de koffiesterkte opnieuw veranderen.
 - » De drankuitgifte gaat van start.
4.  Wanneer de koffiehoeveelheid van uw voorkeur is bereikt, drukt u

tijdens de drankuitgifte op de bereidingstoets "Favoriete koffie".

- » De drankuitgifte stopt.
- » De instellingen worden opgeslagen.

Als de drankbereiding met de bereidingstoets "Koffie" wordt afgebroken, worden de koffiehoeveelheid en de koffiesterkte niet opgeslagen.



Druk op de bereidingstoets "Favoriete koffie" om een kopje koffie te bereiden met de opgeslagen koffiesterkte en koffiehoeveelheid.

5.5 Koffiebereiding afbreken

Als u de bereiding van een koffiespecialiteit voortijdig af wilt breken, drukt u opnieuw op de bereidingstoets.



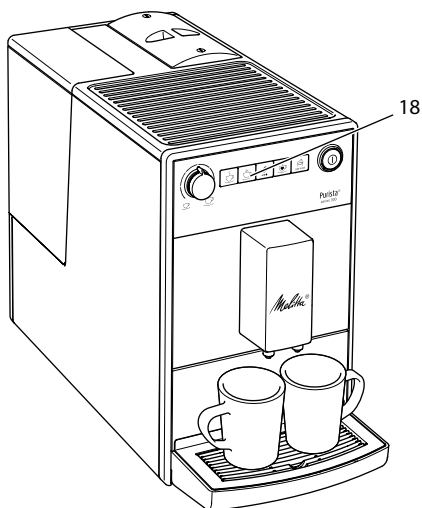

5.6 Twee koffiespecialiteiten tegelijk bereiden

Met de bedieningstoets "2 kopjes" bereidt u tegelijkertijd twee koffiespecialiteiten. Bij de bereiding van twee kopjes voert het apparaat twee maalprocessen uit.



Afb. 10: Bereiding van twee kopjes

1. Plaats twee kopjes onder de uitloop.

2.  Druk op de bedieningstoets "2 kopjes" (18).
 - »  Op het display brandt 2 keer.
3.   Druk op een bereidingstoets.
 - » Het maalproces en de drankuitgifte gaan van start.
 - » De drankuitgifte eindigt automatisch.
4. Haal de beide kopjes weg.

Informatie





- De instelling geldt alleen voor een afzonderlijke drankbereiding.
- Wanneer u binnen 1 minuut geen koffiespecialiteit bereidt, schakelt het apparaat naar de bereiding van één kopje.

6 Basisinstellingen wijzigen

U kunt de basisinstellingen van het apparaat via verschillende functies wijzigen. De functies zijn ingedeeld in twee servicemodi.





6.1 Servicemodus 1

Elke functie heeft een eigen weergave.

Servicemodus 1	
Display	Functie
	Automatische uitschakeling
	Waterhardheid
	Uitschakelspoeling
	Filterprogramma
clean	Reinigingsprogramma
decalc	Ontkalkingsprogramma
	Zettemperatuur

Ga als volgt te werk voor het oproepen van de Servicemodus 1:

Voorwaarde: het apparaat is klaar voor gebruik.

-  Houd de bedieningstoets "Service" langer dan 2 seconden ingedrukt om de Servicemodus 1 op te roepen.
 - »   De *stand-by-indicatie* knippert snel en op het display brandt 2 keer.
-  Door één of meerdere keren te drukken op de bedieningstoets "Service" komt u terecht bij de gewenste functie.
 - » Er brandt een weergave in overeenstemming met de gekozen functie, zie de tabel *Servicemodus 1*.
 - » Het aantal brandende bonensymbolen geeft de actieve instelling van de functie aan.

Druk op de bereidingstoets "Koffie" om de servicemodus te verlaten zonder de instellingen op te slaan.



Informatie

Wanneer er binnen 1 minuut niets meer wordt ingevoerd, schakelt het apparaat terug naar de stand-by modus.

6.2 Automatische uitschakeling instellen

Wanneer u het apparaat gedurende langere tijd niet bedient, wordt het eerst in de energiebespaarmodus gezet. Na een andere, ingestelde periode schakelt het apparaat uit.

De volgende instellingen zijn mogelijk:





Display	Energiebespaarmodus na:	Uitschakelen na:
	3 minuten	30 minuten
	10 minuten	1 uur
	20 minuten	4 uur

Display	Energiebespaarmodus na:	Uitschakelen na:
 knippen	30 minuten	8 uur

Informatie

U kunt de energiebespaarmodus beëindigen door op een willekeurige toets te drukken.

Voorwaarde: het apparaat is klaar voor gebruik.

-  Houd de bedieningstoets "Service" langer dan 2 seconden ingedrukt om de Servicemodus 1 op te roepen.
-   Druk zo vaak op de bedieningstoets "Service" tot de weergave voor de functie *Automatisch uitschakelen* verschijnt.
-  Druk zo vaak op de bedieningstoets "Koffiesterkte" tot de gewenste tijd is ingesteld.
-  U kunt de volgende functie oproepen of de servicemodus verlaten:
 - Druk kort op de bedieningstoets "Service" om naar de volgende functie te navigeren.
 - Houd de bedieningstoets "Service" langer dan 2 seconden ingedrukt om de instelling op te slaan en de servicemodus te verlaten.

6.3 Waterhardheid instellen

Met de instelling van de waterhardheid wordt gereguleerd hoe vaak het apparaat erom vraagt, ontkalkt te worden. Hoe harder het water is, des te vaker moet het apparaat ontkalkt worden.

Informatie

Terwijl u een waterfilter gebruikt, kunt u geen waterhardheid instellen (zie





hoofdstuk 7.5 *Waterfilter gebruiken* op pagina 99).

Bepaal de waterhardheid met het meegeleverde teststrookje. Neem de instructies op de verpakking van het teststrookje en in de tabel *Waterhardheidsklasse* op pagina 102 in acht.

De volgende instellingen zijn mogelijk:

Display	Waterhardheid
	zacht, ontkalken na 150 liter
	gemiddeld, ontkalken na 100 liter
	hard, ontkalken na 70 liter
 knipperen	zeer hard, ontkalken na 30 liter
geen <i>koffiebonen</i>	Er wordt een waterfilter gebruikt. Instellen is niet mogelijk.

Voorwaarde: het apparaat is klaar voor gebruik.

-  Houd de bedieningstoets "Service" langer dan 2 seconden ingedrukt om de Servicemodus 1 op te roepen.
-   Druk zo vaak op de bedieningstoets "Service" tot de weergave voor de functie *Waterhardheid* verschijnt.
-  Druk zo vaak op de bedieningstoets "Koffiesterkte" tot de gewenste waterhardheid is ingesteld.
-  U kunt de volgende functie oproepen of de servicemodus verlaten:
 - Druk kort op de bedieningstoets "Service" om naar de volgende functie te navigeren.
 - Houd de bedieningstoets "Service" langer dan 2 seconden ingedrukt om de instelling op te slaan en de servicemodus te verlaten.

6.4 Uitschakelspoeling activeren/deactiveren

Het koffiesysteem wordt altijd onmiddellijk na inschakeling gespoeld. Alleen de uitschakelspoeling kan worden geactiveerd/gedeactiveerd. Als deze is geactiveerd, wordt het koffiesysteem na uitschakeling gespoeld.





Informatie

Wij adviseren om de uitschakelspoeling niet permanent te deactiveren, omdat de uitschakelspoeling het koffiesysteem reinigt.

De volgende instellingen zijn mogelijk:

Display	Uitschakelspoeling
	geactiveerd
geen <i>koffiebonen</i>	gedeactiveerd



Voorwaarde: het apparaat is klaar voor gebruik.

-  Houd de bedieningstoets "Service" langer dan 2 seconden ingedrukt om de Servicemodus 1 op te roepen.
-   Druk zo vaak op de bedieningstoets "Service" tot de weergave voor de functie *Uitschakelspoeling* verschijnt.
-  Druk zo vaak op de bedieningstoets "Koffiesterkte" tot de uitschakelspoeling is geactiveerd of gedeactiveerd.
-  U kunt de volgende functie oproepen of de servicemodus verlaten:
 - Druk kort op de bedieningstoets "Service" om naar de volgende functie te navigeren.
 - Houd de bedieningstoets "Service" langer dan 2 seconden ingedrukt om de instelling op te slaan en de servicemodus te verlaten.





6.5 Zettemperatuur instellen

De zettemperatuur heeft invloed op de smaak van de koffiespecialiteit.

De volgende instellingen zijn mogelijk:



Display	Zettemperatuur
	laag
	gemiddeld
	hoog

Voorwaarde: het apparaat is klaar voor gebruik.

-  Houd de bedieningstoets "Service" langer dan 2 seconden ingedrukt om de Servicemodus 1 op te roepen.
-   Druk zo vaak op de bedieningstoets "Service" tot de weergave voor de functie *Zettemperatuur* verschijnt.
-  Druk zo vaak op de bedieningstoets "Koffiesterkte" tot de gewenste zettemperatuur is ingesteld.
-  U kunt de volgende functie oproepen of de servicemodus verlaten:
 - Druk kort op de bedieningstoets "Service" om naar de volgende functie te navigeren.
 - Houd de bedieningstoets "Service" langer dan 2 seconden ingedrukt om de instelling op te slaan en de servicemodus te verlaten.





6.6 Servicemodus 2

Elke functie heeft een eigen weergave.

Servicemodus 2	
Display	Functie
	Fabrieksinstellingen
	Ontluchten

Ga als volgt te werk voor het oproepen van de Servicemodus 2:

Voorwaarde: het apparaat is klaar voor gebruik.

-   Houd de bedieningstoets "Service" en bovendien de bereidingstoets "Koffie" langer dan 2 seconden ingedrukt om de Servicemodus 2 op te roepen.
 - »   De *stand-by-indicatie* en de weergave 2 keer knipperen snel.
-  Door één of meerdere keren te drukken op de bedieningstoets "Service" komt u terecht bij de gewenste functie.
 - » Er brandt een weergave in overeenstemming met de gekozen functie, zie de tabel *Servicemodus 2*.
 - » Het aantal brandende bonensymbolen geeft de actieve instelling van de functie aan.

Druk op de bereidingstoets "Koffie" om de servicemodus te verlaten zonder de instellingen op te slaan.

Informatie

Wanneer er binnen 1 minuut niets meer wordt ingevoerd, schakelt het apparaat terug naar de stand-by modus.

6.7 Resetten naar fabrieksinstellingen

U kunt het apparaat resetten naar de fabrieksinstellingen. Bij het resetten raakt u uw instelwaarden van de functies kwijt. De koffiesterkte en koffiehoeveelheid die met de functie Favoriete koffie zijn opgeslagen, raakt u ook kwijt.

Voorwaarde: het apparaat is klaar voor gebruik.

- 

 Houd de bedieningstoets "Service" en bovendien de bedieningstoets "Koffie" langer dan 2 seconden ingedrukt om de Servicemodus 2 op te roepen.
- 

 Druk zo vaak op de bedieningstoets "Service" tot de weergave voor de functie *Fabrieksinstellingen* verschijnt.
- 
 Druk zo vaak op de bedieningstoets "Koffiesterkte" tot op het display één koffieboon brandt.
- 
 Houd de bedieningstoets "Service" langer dan 2 seconden ingedrukt om het apparaat naar de fabrieksinstellingen te resetten en de servicemodus te verlaten.

6.8 Maalgraad instellen

De maalgraad van de gemalen koffie heeft invloed op de smaak van de koffie.

Wanneer u de maalgraad fijner instelt, wordt de koffie sterker.

OPGELET

Zeer fijn gemalen koffiepoeder kan de zetgroep verstopen.

- De maalgraad werd voor de levering optimaal ingesteld. Stel de maalgraad ten vroegste na ca. 100 koffiebereidingen weer af (na ongeveer 1 maand, afhankelijk van de koffieconsumptie).

- Stel de maalgraad niet te fijn in. De maalgraad is optimaal ingesteld, wanneer de koffie gelijkmatig uit de uitloop stroomt en een fijne, vaste crema ontstaat.

Stel de maalgraad in, terwijl het maalwerk loopt.

Voorwaarde: het apparaat is klaar voor gebruik.

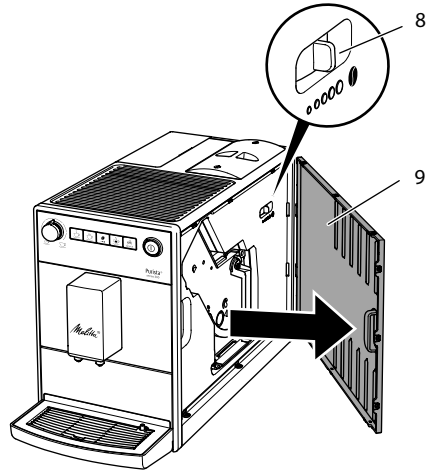

Afb. 11: Maalgraad instellen

- Open het afdekpaneel (9). Grijp daarvoor in de uitsparing aan de rechterkant van het apparaat en trek het afdekpaneel er naar de zijkant toe af.
- Bereid een kopje koffie.
- Beweeg de schakelaar (8) naar links of naar rechts, terwijl het maalwerk loopt. Naar links = maalgraad fijner
Naar rechts = maalgraad grover
- Plaats het afdekpaneel (9) er aan de zijkant in tot het vastklikt.

7 Verzorging en onderhoud

Door regelmatige verzorging en onderhoud van het apparaat zorgt u voor een permanent hoge kwaliteit van uw dranken.

7.1 Algemene reiniging

Reinig het apparaat regelmatig. Maak externe verontreinigingen door koffie onmiddellijk schoon.

OPGELET

Het gebruik van ongeschikte reinigingsmiddelen kan krassen veroorzaken op het oppervlak van het apparaat.

- Gebruik geen schurende doeken, sponzen of reinigingsmiddelen.

Voorwaarde: het apparaat is uitgeschakeld.

- Reinig het apparaat aan de buitenkant met een zachte, vochtige doek en een normaal vaatwasmiddel.
- Spoel het lekbakje, de residubak en het druprooster af. Gebruik hierbij een zachte, vochtige doek en een normaal vaatwasmiddel.
De residubak mag worden gereinigd in de vaatwasmachine.
- Reinig het bonenreservoir met een zachte, droge doek.

7.2 Zetgroep reinigen

Om schade aan het apparaat te vermijden, adviseren wij de zetgroep eenmaal per week te reinigen.

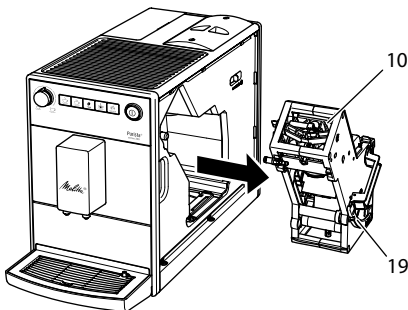

Afb. 12: Zetgroep demonteren

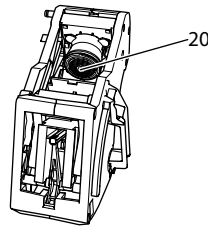

Afb. 13: Zetgroep reinigen

Voorwaarde: het apparaat is uitgeschakeld.

1. Open het afdekpaneel (9). Grijp daarvoor in de uitsparing aan de rechterkant van het apparaat en trek het afdekpaneel er naar de zijkant toe af.
2. Houd de rode knop (19) aan de hendel van de zetgroep (10) ingedrukt en draai deze met de wijzers van de klok mee tot hij vastklikt.
3. Trek de zetgroep aan de greep uit het apparaat.
4. Spoel de volledige zetgroep langs alle kanten zorgvuldig af onder stromend water. Zorg er met name voor dat er geen koffieresten meer aanwezig zijn in de zeef (20).
5. Laat de zetgroep uitdruppelen.
6. Verwijder met een zachte, droge doek koffieresten van de oppervlakken binnenin het apparaat.
7. Plaats de zetgroep in het apparaat. Houd de rode hendel aan de greep van de zetgroep ingedrukt en draai deze tegen de wijzers van de klok in tot deze vastklikt.
8. Plaats het afdekpaneel er aan de zijkant in tot het vastklikt.

Bij een ingeschakeld apparaat geven afwisselend knipperen van de *stand-by-indicatie* en de weergave *clean* weer dat er een zetgroep ontbreekt. Nadat de zetgroep is geplaatst, schakelt het apparaat om naar de stand-by modus.

7.3 Reinigingsprogramma uitvoeren

Met het reinigingsprogramma worden koffie- en koffieleresten verwijderd met behulp van een reinigingsmiddel voor volautomatische koffiemachines.

Om schade aan het apparaat te vermijden, adviseren wij het reinigingsprogramma alle 2 maanden uit te voeren – of wanneer het apparaat erom vraagt.

clean Op het display brandt *Reinigen*. U krijgt de vraag om het apparaat te reinigen.

⚠ VOORZICHTIG

Contact met het reinigingsmiddel voor volautomatische koffiemachines kan irritatie van de ogen en de huid tot gevolg hebben.

- Neem de gebruiksinstructies op de verpakking van het reinigingsmiddel voor volautomatische koffiemachines in acht.

OPGELET

Het gebruik van een ongeschikt reinigingsmiddel voor volautomatische koffiemachines kan schade aan het apparaat tot gevolg hebben.

- Gebruik uitsluitend de Melitta® PERFECT CLEAN Reinigingstabletten voor volautomatische koffiemachines.

Het reinigingsprogramma duurt ongeveer 15 minuten en mag niet worden onderbroken.

Het reinigingsprogramma verloopt in verschillende fasen. Het aantal weergegeven koffiebonen maakt de voortgang duidelijk.

Tijdens het reinigingsprogramma voert het apparaat verschillende spoelprocessen uit. Daarbij wordt ook de binnenkant van het lekbakje gespoeld.

Voorwaarde: het apparaat is klaar voor gebruik.

1.  Houd de bedieningstoets "Service" langer dan 2 seconden ingedrukt om de Servicemodus 1 op te roepen.
 2.  **clean** Druk zo vaak op de bedieningstoets "Service" tot de weergave voor het reinigingsprogramma verschijnt.
 3.  Houd de bedieningstoets "Service" langer dan 2 seconden ingedrukt om het reinigingsprogramma te starten.
 - » **clean** De weergave *Reinigen* knippert tot aan het einde van het reinigingsprogramma.
-  De eerste fase van het reinigingsprogramma start. Op het display brandt één koffieboon.
- »  Op het display brandt *Lekbakje*. U krijgt de vraag om het lekbakje en de residubak te legen.
4. Leeg het lekbakje en de residubak.
 5. Plaats het lekbakje zonder de residubak terug.
 6. Zet de residubak onder de uitloop.
 - » Het apparaat spoelt twee keer.
 - » **clean** Op het display knippert *Reinigen* snel. U krijgt de vraag om de zetgroep te verwijderen en een reinigingstablet erin te leggen.
 7. Verwijder de zetgroep. Schakel het apparaat hierbij niet uit.
 8. Spoel de zetgroep af onder stromend water (zie hoofdstuk 7.2 *Zetgroep reinigen* op pagina 95).
 9. Leg een reinigingstablet in de zetgroep. Plaats de zetgroep in het apparaat.

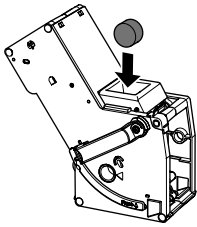

Afb. 14: Reinigingstablet in de zetgroep leggen.

☉☉ De tweede fase van het reinigingsprogramma gaat van start. Op het display branden twee koffiebonen.

- » Het apparaat voert verschillende spoelprocessen uit.
- »  Op het display brandt *Lekbakje*. U krijgt de vraag om het lekbakje en de residubak te legen.

☉☉☉ De derde fase van het reinigingsprogramma gaat van start. Op het display branden drie koffiebonen.

10. Leeg het lekbakje en de residubak.
11. Plaats het lekbakje zonder de residubak terug.

☉☉☉ De vierde fase van het reinigingsprogramma gaat van start. Op het display knippen de drie koffiebonen.

12. Zet de residubak onder de uitloop.
 - » Het apparaat voert verschillende spoelprocessen uit.
 - »  Op het display brandt *Lekbakje*. U krijgt de vraag om het lekbakje en de residubak te legen.
13. Leeg het lekbakje en de residubak.
14. Plaats het lekbakje en de residubak terug.
 - » Het reinigingsprogramma is voltooid.
 - » Op het display dooft *Reinigen*.
 - » Het apparaat is klaar voor gebruik.

Informatie

Indien het reinigingsprogramma werd afgebroken, bijv. omdat u het apparaat onopzettelijk hebt uitgeschakeld, moet u het apparaat opnieuw inschakelen en de

aanwijzingen vanaf stap 10 volgen. Vervolgens is het apparaat klaar voor gebruik. Dat geldt ook, wanneer het niet volledig werd gereinigd. Voor een volledige reiniging moet u het reinigingsprogramma vanaf het begin uitvoeren.

7.4 Ontkalkingsprogramma uitvoeren

Met het ontkalkingsprogramma worden kalkafzettingen uit het apparaat verwijderd met behulp van een ontkalker voor volautomatische koffiemachines.

Om schade aan het apparaat te vermijden, adviseren wij het ontkalkingsprogramma elke 3 maanden uit te voeren – of wanneer het apparaat erom vraagt – mits u regelmatig een waterfilter gebruikt.

decalc Op het display brandt *Ontkalken*. U krijgt de vraag om het apparaat te ontkalken.

VOORZICHTIG

Contact met ontkalker kan irritaties van de ogen en de huid tot gevolg hebben.

- Neem de gebruiksinstructies op de verpakking van de ontkalker in acht.

OPGELET

Het gebruik van een ongeschikte ontkalker en het negeren van de gebruiksinstructies kunnen schade veroorzaken aan het apparaat.

- Gebruik uitsluitend de Melitta® ANTI CALC Vloeibare ontkalker voor volautomatische koffiemachines.
- Neem de gebruiksinstructies op de verpakking van de ontkalker in acht.

OPGELET

Een ingeschoefde waterfilter kan tijdens het ontkalkingsprogramma beschadigd raken.

- Verwijder de waterfilter (zie Afb. 15 op pagina 99).

- Leg de waterfilter tijdens het ontkalkingsprogramma in een bakje met leidingwater.
- Na afloop van het ontkalkingsprogramma kunt u de waterfilter weer aanbrengen en verder gebruiken.

Het ontkalkingsprogramma duurt ongeveer 25 minuten en mag niet worden onderbroken.



Het ontkalkingsprogramma verloopt volgens verschillende fasen. Het aantal weergegeven koffiebonen maakt de voortgang duidelijk.



Tijdens het ontkalkingsprogramma voert het apparaat verschillende spoelprocessen uit. Daarbij wordt ook de binnenkant van het lekbakje gespoeld.



Voorwaarde: het apparaat is klaar voor gebruik.

1.  Houd de bedieningstoets "Service" langer dan 2 seconden ingedrukt om de Servicemodus 1 op te roepen.
 2.  **decalc** Druk zo vaak op de bedieningstoets "Service" tot de weergave voor de functie *Ontkalken* verschijnt.
 3.  Houd de bedieningstoets "Service" langer dan 2 seconden ingedrukt om het ontkalkingsprogramma te starten.
 - » **decalc** Op het display knippert *Ontkalken* totdat het ontkalkingsprogramma is voltooid.
-  De eerste fase van het ontkalkingsprogramma gaat van start. Op het display brandt één koffieboon.
- »  Op het display brandt *Lekbakje*. U krijgt de vraag om het lekbakje en de residubak te legen.
4. Leeg het lekbakje en de residubak.
 5. Plaats het lekbakje terug.

- »  Op het display brandt *Water*. U krijgt de vraag om de watertank te vullen met de ontkalkingsoplossing.
6. Verwijder de watertank.
 7. Vul de watertank met 0,5 liter ontkalkeroplossing. Neem hierbij de overeenkomstige gebruiksaanwijzing van de ontkalker voor volautomatische koffiemachines in acht.
 8. Plaats de watertank weer terug.

  De tweede fase van het ontkalkingsprogramma gaat van start. Op het display branden twee koffiebonen. De ontkalker moet gedurende ca. 20 minuten inwerken. Tijdens deze periode worden verschillende spoelprocessen uitgevoerd.

- »  Op het display brandt *Lekbakje*. U krijgt de vraag om het lekbakje en de residubak te legen.
9. Leeg het lekbakje en de residubak.
 10. Plaats het lekbakje terug.
 - »  Op het display brandt *Water*. U krijgt de vraag om de watertank te vullen.
 11. Verwijder de watertank.
 12. Spoel de watertank grondig uit en vul deze met vers water.
 13. Plaats de watertank terug.

   De derde fase van het ontkalkingsprogramma gaat van start. Op het display branden drie koffiebonen.

- » Er stroomt heet water in het lekbakje.
 - »  Op het display brandt *Lekbakje*. U krijgt de vraag om het lekbakje en de residubak te legen.
14. Leeg het lekbakje.
 15. Plaats het lekbakje en de residubak terug.
- » Het ontkalkingsprogramma is voltooid.
 - » Op het display dooft *Ontkalken*.
 - » Het apparaat is klaar voor gebruik.

i Informatie

Indien het ontkalkingsprogramma werd afgebroken, bijv. omdat u het apparaat onopzettelijk hebt uitgeschakeld, moet u het apparaat opnieuw inschakelen en de aanwijzingen vanaf stap 9 volgen. Vervolgens is het apparaat klaar voor gebruik. Dat geldt ook, wanneer het niet volledig werd ontkalkt. Voor een volledige ontkalking moet u het ontkalkingsprogramma vanaf het begin uitvoeren.

7.5 Waterfilter gebruiken

Het gebruik van een waterfilter verlengt de levensduur van het apparaat en u hoeft het apparaat niet zo vaak te ontkalken. De waterfilter filtert kalk en andere schadelijke stoffen uit het water.

Gebruik uitsluitend de Melitta® Pro Aqua Filterpatronen voor volautomatische koffiemachines. Neem de gebruiksinstructies op de verpakking van de waterfilter in acht.

i Informatie

Bij gebruik en regelmatige vervanging van de Melitta® Pro Aqua Filterpatronen moet het apparaat nog maar één keer per jaar worden ontkalkt.

De opgave is gebaseerd op gemiddeld 6 kopjes koffie van telkens 120 ml per dag en 6 filtervervangingen per jaar.

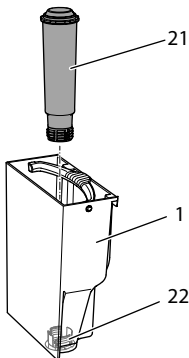

Afb. 15: Waterfilter vast- of losschroeven

De waterfilter (21) wordt in of uit het schroefdraad (22) op de bodem van de watertank (1) geschroefd.

i Informatie

De waterfilter mag niet gedurende langere tijd droogstaan. Wij adviseren de waterfilter in een bakje met leidingwater in de koelkast te bewaren, als het apparaat gedurende langere tijd niet wordt gebruikt.

Waterfilter aanbrengen

Voorwaarde: het apparaat is klaar voor gebruik.

-  Houd de bedieningstoets "Service" langer dan 2 seconden ingedrukt om de Servicemodus 1 op te roepen.
-   Druk zo vaak op de bedieningstoets "Service" tot de weergave voor de functie *Filter* verschijnt.
-   Druk op de bedieningstoets "Koffiesterkte" tot er één koffieboon brandt.
- Volg de aanwijzingen vanaf stap 3 in het hoofdstuk *Waterfilter vervangen*.

Waterfilter vervangen







Om een stabiele werking van de waterfilter te behouden, adviseren wij om de waterfilter om de 2 maanden te vervangen – of wanneer het apparaat daarom vraagt.

 Op het display brandt *Filter*. U krijgt de vraag om de waterfilter te vervangen.

i Informatie





- Wanneer u een waterfilter gebruikt, kunt u geen waterhardheid instellen. De waterhardheid is automatisch ingesteld op Zacht (zie hoofdstuk 6.3 *Waterhardheid instellen* op pagina 91).
- Leg de waterfilter enkele minuten in een bakje met vers leidingwater voor u deze in de watertank schroeft.

Voorwaarde: het apparaat is klaar voor gebruik.

1.  Houd de bedieningstoets "Service" langer dan 2 seconden ingedrukt om de Servicemodus 1 op te roepen.
2.   Druk zo vaak op de bedieningstoets "Service" tot de weergave voor het filterprogramma verschijnt.
 - »  Op het display brandt één boon.
3.  Houd de bedieningstoets "Service" langer dan 2 seconden ingedrukt om het filterprogramma te starten.
 - »  Op het display knippert *Filter* totdat het filterprogramma is voltooid.
 - »  Op het display brandt *Lekbakje*. U krijgt de vraag om het lekbakje en de residubak te legen.
4. Leeg het lekbakje en de residubak.
5. Plaats het lekbakje zonder de residubak terug.
6. Zet de residubak onder de uitloop.
 - »  Op het display brandt *Water*. U krijgt de vraag om de watertank te verwijderen en de waterfilter erin te zetten.
7. Verwijder de watertank.
8. Leeg de watertank.
9. Plaats een nieuwe filter in de watertank (zie *Afb. 15*).
10. Vul de watertank.
11. Plaats de watertank weer terug.
 - » De filter wordt met water gespoeld.
 - » Er stroomt water in het lekbakje.
12. Leeg het lekbakje en de residubak.
13. Plaats het lekbakje en de residubak terug.
 - » Het filterprogramma is voltooid.
 - » Op het display dooft *Filter*.
 - » Het apparaat is klaar voor gebruik.

Waterfilter permanent afmelden

Wanneer u een aangebrachte waterfilter heeft verwijderd en het apparaat zonder waterfilter verder wilt gebruiken, meldt u de waterfilter af op het apparaat:

1. Verwijder de watertank.
2. Leeg de watertank.
3. Verwijder de waterfilter (zie *Afb. 15*).
4. Vul de watertank.
5. Plaats de watertank weer terug.
6.  Houd de bedieningstoets "Service" langer dan 2 seconden ingedrukt om de Servicemodus 1 op te roepen.
7.   Druk zo vaak op de bedieningstoets "Service" tot de weergave voor de functie *Filter* verschijnt.
8.  Druk zo vaak op de bedieningstoets "Koffiesterkte" tot er geen koffieboon meer brandt.
9.  Houd de bedieningstoets "Service" langer dan 2 seconden ingedrukt om de instelling op te slaan en de servicemodus te verlaten.
 - » De waterfilter is afgemeld.
 - » De waterhardheid is gereset naar de hardheid die het apparaat vóór het aanbrengen van een waterfilter had opgeslagen.
10. Stel de waterhardheid eventueel in (zie hoofdstuk 6.3 *Waterhardheid instellen* op pagina 91).

8 Transport, bewaring en verwijdering







8.1 Apparaat ontluichten

Wij adviseren het apparaat te ontluichten als het gedurende langere tijd niet wordt gebruikt, voordat het wordt getransporteerd of bij vorstgevaar.

Bij het ontluichten wordt het resterende water uit het apparaat verwijderd.

Als u het apparaat opnieuw in gebruik neemt, wordt er na het inschakelen een automatische spoeling uitgevoerd en het apparaat wordt ontvlucht (zie hoofdstuk 3.4 *Apparaat de eerste keer inschakelen* op pagina 85).

Voorwaarde: het apparaat is klaar voor gebruik.

1.   Houd de bedieningstoets "Service" en bovendien de bereidingstoets "Koffie" langer dan 2 seconden ingedrukt om de Servicemodus 2 op te roepen.
2.   Druk zo vaak op de bedieningstoets "Service" tot de weergave voor de functie *Ontvluchten* verschijnt.
3.  Houd de bedieningstoets "Service" langer dan 2 seconden ingedrukt om het ontvluchten te starten.
 - »  De *stand-by-indicatie* knippert tot de stoomtoevoer in stand-by staat.
 - »  Op het display brandt *Water*. U krijgt de vraag om de watertank te verwijderen.
4. Verwijder de watertank en maak deze leeg.
 - » Het apparaat is ontvlucht en wordt automatisch uitgeschakeld.

8.2 Apparaat transporteren

OPGELET

Bevoren restwater kan schade aan het apparaat veroorzaken.

- Zorg ervoor dat het apparaat niet wordt blootgesteld aan temperaturen onder 0 °C.

Transporteer het apparaat in de originele verpakking. Op die manier vermijdt u transportschade.

Voer de volgende stappen uit voor u het apparaat transporteert:

1. Ontvlucht het apparaat (zie hoofdstuk 8.1 *Apparaat ontvluchten* op pagina 100).
2. Leeg het lekbakje en de residubak.
3. Leeg de watertank.
4. Leeg het bonenreservoir.
5. Reinig het apparaat (zie hoofdstuk 7.1 *Algemene reiniging* op pagina 95).
6. Verpak het apparaat.

Informatie

- Bij verzending van het apparaat naar de servicepunten van Melitta is het niet nodig om het druprooster mee te sturen. Daardoor vermijdt u krassen die worden veroorzaakt door het transport.
- Gebruik geen gangbare plak- en pakketbanden voor het bevestigen van losse onderdelen. Wanneer deze worden verwijderd, blijven lijmresten aan het apparaat plakken, die slechts moeilijk kunnen worden verwijderd.

8.3 Apparaat afdanken

 De met dit symbool gemarkeerde apparaten zijn onderworpen aan de Europese richtlijn 2002/96/EG voor WEEE (Waste Electrical and Electronic Equipment, AEEA).

Elektrische apparaten horen niet bij het huisvuil.

Dank het apparaat op een milieuvriendelijke manier af via de geschikte inzamel-punten.

9 Technische gegevens

Technische gegevens	
Bedrijfsspanning	220 V – 240 V, 50 Hz – 60 Hz
Verbruik	1450 W
Pompdruk	maximaal 15 bar
Afmetingen	
Breedte	200 mm
Diepte	460 mm
Hoogte	334 mm
Inhoud	
Bonenreservoir	125 g
Watertank	1,2 l
Gewicht (leeg)	7,9 kg
Omgevingsomstandigheden	
Temperatuur	10 °C – 32 °C
Relatieve luchtvochtigheid	30% – 80% (niet condenserend)

Waterhardheids-klasse	°dH	°e	°fH
Zacht	0 tot 10	0 tot 13	0 tot 18
Gemiddeld	10 tot 15	13 tot 19	18 tot 27
Hard	15 tot 20	19 tot 25	27 tot 36
Zeer hard	> 20	> 25	> 36

10 Storingen

Wanneer de storingen niet met de onderstaande maatregelen verholpen kunnen worden of wanneer er storingen optreden die hier niet vermeld staan, kunt u contact opnemen met onze hotline (lokaal tarief).

Het hotline-nummer vindt u in het deksel van de watertank of op onze internetpagina in het gedeelte Service.

Storing	Oorzaak	Maatregel
Koffie druppelt slechts uit de uitloop.	Maalgraad is te fijn.	▪ Maalgraad grover instellen (zie hoofdstuk 6.8 op pagina 94).
	Apparaat is verontreinigd.	▪ Zetgroep reinigen (zie hoofdstuk 7.2 op pagina 95). ▪ Reinigingsprogramma uitvoeren (zie hoofdstuk 7.3 op pagina 96).
	Apparaat is verkalkt.	▪ Ontkalkingsprogramma uitvoeren (zie hoofdstuk 7.4 op pagina 97).
Koffie loopt niet door.	Watertank is niet gevuld of niet juist geplaatst.	▪ Watertank vullen en correcte plaatsing controleren (zie hoofdstuk 4.3 op pagina 87).
	Zetgroep is verstopt.	▪ Zetgroep reinigen (zie hoofdstuk 7.2 op pagina 95).
Hoewel het bonenreservoir gevuld is, geeft het apparaat aan dat er koffiebonen bijgevoerd moeten worden.	Koffiebonen vallen niet in het maalwerk.	▪ Op een bereidingstoets drukken. ▪ Lichtjes tegen het bonenreservoir kloppen. ▪ Bonenreservoir reinigen. ▪ Koffiebonen hebben een te hoog oliegehalte. Andere koffiebonen gebruiken.
Lawaai uit het maalwerk.	Vreemd voorwerp in het maalwerk.	▪ Contact opnemen met de hotline.
Zetgroep kan na verwijdering niet terug worden geplaatst.	Greep voor de vergrendeling van de zetgroep niet op de juiste positie.	▪ Controleren of de greep voor de vergrendeling van de zetgroep correct vergrendeld is (zie hoofdstuk 7.2 op pagina 95).
	Aandrijving niet op de juiste positie.	▪ Druk langer dan 2 seconden gelijktijdig op de bereidingstoets "Koffie" en de bedieningstoets "2 kopjes". Het apparaat voert een initialisatie uit.
Snel afwisselend knipperen van de weergaven:  	Softwarestoring	▪ Apparaat uit- en weer inschakelen (zie hoofdstuk 4.1 op pagina 86). ▪ Contact opnemen met de hotline.
Snel afwisselend knipperen van de weergaven:  clean	Zetgroep is niet geplaatst.	▪ Plaats de zetgroep en vergrendel deze.
Branden van de weergave zonder dat deze geactiveerd is. 	Apparaat is niet volledig ontluicht.	▪ Ontluicht het apparaat. Vul daarvoor evt. de watertank en druk vervolgens gelijktijdig op de bereidingstoetsen "Koffie" en "Favoriete koffie". Hierbij stroomt water in het lekbakje. Het apparaat is vervolgens klaar voor gebruik. ▪ Zetgroep reinigen (zie hoofdstuk 7.2 op pagina 95).

Indice

1	Descrizione delle macchine da caffè.....	107
1.1	Componenti della macchina da caffè.....	107
1.2	Elementi del pannello dei comandi.....	108
2	Avvertenze di sicurezza.....	109
2.1	Uso previsto	109
2.2	Pericolo di elettricità	109
2.3	Pericolo di ustione e scottatura.....	110
2.4	Altri pericoli	110
3	Primi passi.....	110
3.1	Disimballaggio della macchina da caffè.....	111
3.2	Collocazione della macchina da caffè.....	111
3.3	Collegamento della macchina da caffè.....	111
3.4	Prima messa in funzione della macchina da caffè.....	111
4	Comandi fondamentali.....	112
4.1	Accensione e spegnimento della macchina da caffè.....	112
4.2	Versamento dei chicchi di caffè nel contenitore.....	112
4.3	Riempimento del serbatoio dell'acqua	113
4.4	Regolazione dell'erogatore per bevande di caffè.....	114
4.5	Svuotamento della vaschetta raccogli gocce e del contenitore per i fondi di caffè	114
5	Preparazione delle bevande.....	115
5.1	Regolazione dell'intensità dell'aroma.....	115
5.2	Impostazione della quantità di caffè.....	115
5.3	Preparazione di una bevanda di caffè	115
5.4	Programmazione del caffè preferito	115
5.5	Interruzione della preparazione di un caffè	116
5.6	Preparazione contemporanea di due bevande di caffè.....	116
6	Modifica delle impostazioni base	117
6.1	Modalità Servizio 1	117
6.2	Impostazione dello spegnimento automatico.....	117
6.3	Impostazione della durezza dell'acqua.....	118
6.4	Attivazione/disattivazione del risciacquo allo spegnimento	118
6.5	Impostazione della temperatura del caffè	119
6.6	Modalità Servizio 2	119
6.7	Ripristino delle impostazioni di fabbrica.....	120
6.8	Regolazione del grado di macinazione.....	120

7	Pulizia e manutenzione	121
7.1	Pulizia generale.....	121
7.2	Pulizia dell'unità bollitore.....	121
7.3	Esecuzione del programma di pulizia.....	122
7.4	Esecuzione del programma di decalcificazione.....	123
7.5	Uso del filtro dell'acqua	125
8	Trasporto, stoccaggio e smaltimento	127
8.1	Sfiato della macchina da caffè	127
8.2	Trasporto della macchina da caffè	127
8.3	Smaltimento della macchina da caffè	128
9	Dati tecnici	128
10	Problemi	129

1 Descrizione delle macchine da caffè

1.1 Componenti della macchina da caffè

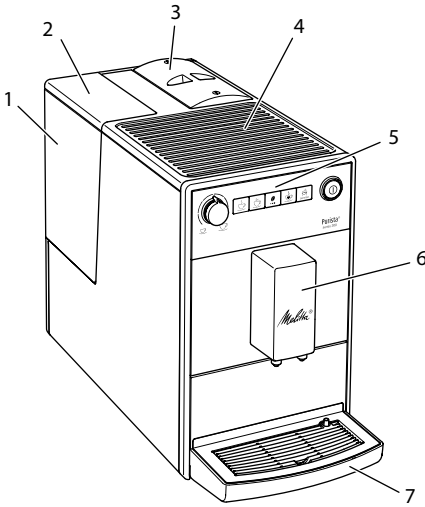

- 1 Serbatoio dell'acqua
- 2 Coperchio del serbatoio dell'acqua
- 3 Contenitore per chicchi con coperchio
- 4 Ripiano poggiatezze
- 5 Pannello dei comandi
- 6 Erogatore con 2 ugelli per bevande di caffè
- 7 Vaschetta raccogli gocce
- 8 Leva per "regolazione grado di macinazione" (all'interno)
- 9 Pannello di copertura
- 10 Unità bollitore (all'interno)
- 11 Contenitore (interno) per i fondi di caffè
- 12 Galleggiante
- 13 Piano poggia tazze

Fig.1: Vista dal lato anteriore sinistro

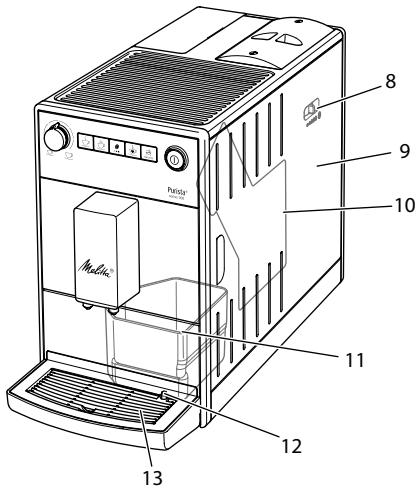

Fig.2: Vista dal lato anteriore destro

1.2 Elementi del pannello dei comandi

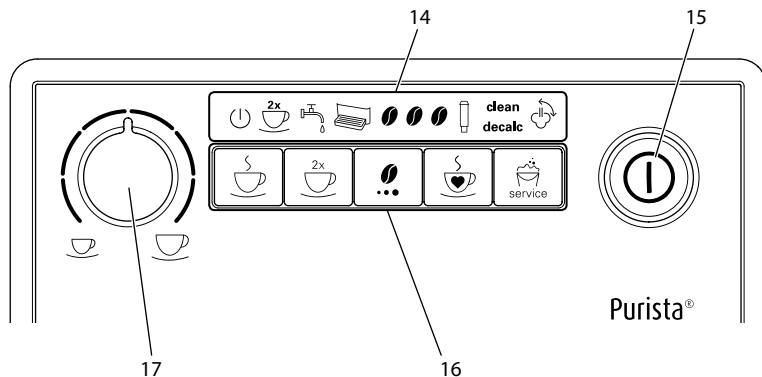

Fig. 3: Pannello dei comandi

- 14 Simboli visualizzati
- 15 Tasto "ON/OFF"
- 16 Tasti
- 17 Manopola di regolazione "Quantità caffè"

Simbolo	Denominazione
	Simbolo di pronto al funzionamento
	Simbolo 2 volte
	Simbolo Acqua
	Simbolo Vaschetta raccogli gocce
	Simbolo Chicco di caffè
	Simbolo Filtro
clean	Simbolo Pulizia
decalc	Simbolo Decalcificazione
	Simbolo Sfiato

Elemento di comando	Denominazione
	Tasto diretto "Caffè"
	Tasto di comando "2 volte"
	Tasto di comando "Intensità aroma"
	Tasto diretto "Caffè preferito"
	Tasto di comando "Servizio"

Gentile Cliente,

grazie per aver scelto la macchina da caffè superautomatica Melitta® Purista®.

Le presenti istruzioni per l'uso vi permetteranno di conoscere le molteplici possibilità offerte da questa macchina da caffè e di godervi il caffè al massimo delle sue potenzialità di gusto e di aroma.

Leggete attentamente le presenti istruzioni per l'uso. Così eviterete danni alle persone e danni materiali. Conservate accuratamente le presenti istruzioni per l'uso. Se la macchina da caffè viene passata a terzi, insieme alla macchina dovranno essere consegnate anche le presenti istruzioni per l'uso.

Melitta non si assume alcuna responsabilità per danni derivanti dalla mancata osservanza delle istruzioni per l'uso.

Per maggiori informazioni oppure in caso di domande riguardanti la macchina da caffè rivolgetevi alla Melitta o visitate il sito Internet:

www.international.melitta.de/

Vi auguriamo tanta soddisfazione con la vostra macchina da caffè.

2 Avvertenze di sicurezza

CE La macchina da caffè è conforme alle Direttive Europee vigenti ed è costruita secondo lo stato più avanzato della tecnica. Nonostante ciò sussistono rischi residui.

Attenersi alle avvertenze di sicurezza per evitare pericoli. Melitta non si assume alcuna responsabilità per danni derivanti dalla mancata osservanza delle avvertenze di sicurezza.

2.1 Uso previsto

La macchina è costruita per la preparazione delle bevande a base di caffè con caffè in chicchi.

La macchina da caffè è destinata all'uso domestico.

Qualsiasi utilizzo diverso è considerato un uso improprio e potrà comportare danni alle persone o danni materiali. Melitta non sarà responsabile per danni causati da un uso improprio della macchina.

2.2 Pericolo di elettricità

In caso di danni alla macchina o al cavo di alimentazione sussiste il pericolo di morte a causa di scosse elettriche.

Attenersi alle seguenti avvertenze di sicurezza per evitare rischi causati da alta tensione.

- Non utilizzare un cavo di alimentazione difettoso.
- Un cavo di alimentazione difettoso dovrà essere sostituito esclusivamente dal produttore, dal suo servizio di assistenza o da un suo service partner.
- Non aprire coperchi o coperture avvitati in maniera fissa sul corpo della macchina da caffè.
- Utilizzare la macchina da caffè soltanto se questa è perfettamente funzionante e in perfetto stato tecnico.
- Una macchina da caffè difettosa dovrà essere riparata esclusivamente da un'officina

autorizzata. Non riparare la macchina in autonomia.

- Non apportare modifiche alla macchina da caffè, ai suoi componenti o agli accessori.
- Non immergere la macchina da caffè in acqua.
- L'alimentatore non deve entrare in contatto con l'acqua.

2.3 Pericolo di ustione e scottatura

I liquidi ed il vapore fuoriuscenti possono essere molto caldi. Anche alcune parti della macchina si riscaldano fortemente.

Attenersi alle seguenti avvertenze di sicurezza per evitare ustioni e scottature.

- Evitare il contatto dei liquidi e dei vapori fuoriuscenti con la pelle.
- Non toccare gli ugelli dell'erogatore durante e subito dopo l'erogazione di una bevanda. Attendere finché i componenti si sono raffreddati.

2.4 Altri pericoli

Attenersi alle seguenti avvertenze di sicurezza per evitare danni alle persone e danni materiali.

- Non utilizzare la macchina da caffè collocata in un armadio o simile.
- Durante il funzionamento della macchina da caffè non mettere le mani nel vano interno della macchina.

- Tenere la macchina da caffè ed il cavo di alimentazione lontani dalla portata dei bambini al di sotto degli 8 anni.
- L'uso della presente macchina da caffè è consentito ai bambini al di sopra degli 8 anni come anche a persone con ridotte capacità psico-fisico-sensoriali o con esperienze e conoscenze insufficienti, premesso che queste persone vengano attentamente sorvegliate o siano state accuratamente istruite sull'uso sicuro della macchina e siano a conoscenza dei pericoli risultanti.
- Ai bambini è vietato giocare con la macchina da caffè. La pulizia e la manutenzione sono proibite ai bambini al di sotto degli 8 anni. I bambini al di sopra degli 8 anni devono essere sorvegliati per l'esecuzione della pulizia e della manutenzione.
- Staccare la macchina da caffè dall'alimentazione elettrica se rimane incustodita a lungo.
- La macchina non deve essere utilizzata ad altitudini superiori a 2000 m.
- Per la pulizia della macchina e dei suoi componenti attenersi alle istruzioni riportate nel rispettivo capitolo (*Pulizia e manutenzione* a pagina 121).

3 Primi passi

Il presente capitolo descrive come preparare la macchina da caffè per usarla.

3.1 Disimballaggio della macchina da caffè

- Disimballare la macchina da caffè. Rimuovere il materiale d'imballaggio, i nastri adesivi e le pellicole protettive dalla macchina.
- Conservare il materiale d'imballaggio per eventuali futuri trasporti o rispediti.

Nota bene

La macchina da caffè potrà contenere tracce di caffè e di acqua. La macchina è stata testata in fabbrica per verificare il suo perfetto funzionamento.

3.2 Collocazione della macchina da caffè

Osservare quanto segue:

- Non collocare la macchina da caffè in ambienti umidi.
- Collocare la macchina da caffè su una superficie stabile, piana ed asciutta.
- Non collocare la macchina vicino a lavelli o simile.
- Non collocare la macchina su una superficie calda.
- Mantenere una distanza sufficiente di circa 10 cm dalla parete e da altri oggetti. La distanza verso l'alto dovrà essere di almeno 20 cm.
- Posare il cavo di alimentazione in modo che non possa essere danneggiato da spigoli vivi o da superfici calde.

3.3 Collegamento della macchina da caffè

Osservare quanto segue:

- Assicurarsi che la tensione della rete elettrica corrisponda alla tensione d'esercizio specificata nei Dati tecnici (vedere la tabella *Dati tecnici* a pagina 128).
- Collegare la macchina da caffè solo ad una presa di corrente dotata di messa a terra ed installata a regola d'arte. In

caso di dubbio rivolgersi ad un elettricista specializzato.

- La presa di corrente dotata di messa a terra deve essere protetta almeno con un fusibile da 10 A.

3.4 Prima messa in funzione della macchina da caffè

Appena la macchina viene accesa la prima volta, essa esegue un risciacquo automatico. Acqua calda fuoriesce dall'erogatore. Con questa procedura la macchina viene sfatata.

Nota bene

- Consigliamo di buttare i primi due caffè dopo la prima messa in funzione.
- Se si desidera utilizzare un filtro dell'acqua, installarlo solo dopo la prima messa in funzione.

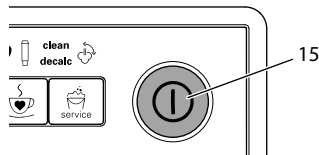



Fig. 4: Tasto "ON/OFF"

Presupposto: la macchina da caffè è collocata nel luogo d'installazione ed è collegata.

1. Posizionare un recipiente sotto l'erogatore.
2. Premere il tasto "ON/OFF" (15).
 - » Il simbolo di pronto al funzionamento si accende brevemente.
 - » Il simbolo Acqua si accende, chiedendo all'operatore di riempire il serbatoio dell'acqua.
3. Aprire il coperchio del serbatoio dell'acqua ed estrarre il serbatoio dalla macchina afferrando il manico e tirando verso l'alto.
4. Sciacquarlo con acqua pulita. Riempire il serbatoio con acqua fresca.
5. Inserire il serbatoio dell'acqua dall'alto nella macchina e chiudere il coperchio.

- »  Il simbolo *Sfiato* si accende, chiedendo all'operatore di sfiatare la macchina da caffè.

6.  Premere il tasto di comando "Intensità aroma".
 - » Acqua fluisce nella vaschetta raccogli gocce.
 - » La macchina si riscalda e acqua calda fuoriesce dall'erogatore.
7. Appena non fuoriesce più altra acqua dall'erogatore si accende il simbolo *Chicco di caffè*.
 - » La macchina è sfiatata.
8. Versare i chicchi di caffè nel contenitore per chicchi (vedere il capitolo 4.3 *Versamento dei chicchi di caffè nel contenitore a pagina 11*).
9. All'occorrenza adesso l'operatore potrà
 - a) impostare la durezza dell'acqua (vedere il capitolo 6.3 *Impostazione della durezza dell'acqua a pagina 118*) oppure
 - b) avvitare il filtro dell'acqua (vedere il capitolo 7.5 *Uso del filtro dell'acqua a pagina 125*).

4 Comandi fondamentali

4.1 Accensione e spegnimento della macchina da caffè

Prima di avviare la macchina da caffè per la prima messa in funzione, leggere il capitolo 3.4 *Prima messa in funzione della macchina da caffè* a pagina 111.

Nota bene

- All'accensione e allo spegnimento la macchina da caffè esegue un risciacquo automatico.
- Durante questi risciacqui viene scaricata anche acqua nella vaschetta raccogli gocce.

Accensione della macchina da caffè

1. Posizionare un recipiente sotto l'erogatore.
2. Premere il tasto "ON/OFF" (15).
 - » La macchina si riscalda ed effettua un risciacquo automatico.
 - » La macchina passa alla modalità di pronto al funzionamento.

Nota bene

Se la macchina da caffè è stata spenta per un intervallo di tempo breve, dopo l'accensione non avviene un risciacquo automatico.

Spegnimento della macchina da caffè

1. Posizionare un recipiente sotto l'erogatore.
2. Premere il tasto "ON/OFF" (15).
 - » La macchina effettua un risciacquo automatico.
 - » La macchina si spegne.

Nota bene

- La macchina si spegne automaticamente se non viene usata a lungo. Anche in questo caso avviene un risciacquo automatico.
- Il periodo di inattività prima dello spegnimento può essere impostato nella modalità Servizio 1 (vedere il capitolo 6.2 *Impostazione dello spegnimento automatico a pagina 117*).
- Se dal momento dell'accensione non è stata preparata nessuna bevanda oppure se il serbatoio dell'acqua è vuoto, il risciacquo non avviene.

4.2 Versamento dei chicchi di caffè nel contenitore

I chicchi di caffè torrefatti perdono il loro aroma. Versare nel contenitore per chicchi solo la quantità di chicchi di caffè corrispondente al consumo previsto entro i prossimi 3 o 4 giorni.

ATTENZIONE

L'uso di una qualità di caffè non idonea potrà comportare l'incollarsi delle macine.

- Non utilizzare chicchi di caffè liofilizzati o caramellati.
- Non utilizzare caffè in polvere o caffè istantaneo.

Nota bene

Se viene cambiata la qualità di caffè in chicchi, potranno trovarsi ancora resti della vecchia qualità nelle macine. Anche se il contenitore dei chicchi si svuota e successivamente viene rabboccata una nuova qualità di caffè in chicchi, rimane pur sempre una quantità residua della vecchia qualità nelle macine. Di conseguenza, le prime due erogazioni di caffè potranno contenere ancora quantità residue della vecchia qualità di caffè.

Il simbolo lampeggiante *Chicco di caffè* segnala all'operatore di rabboccare caffè in chicchi.

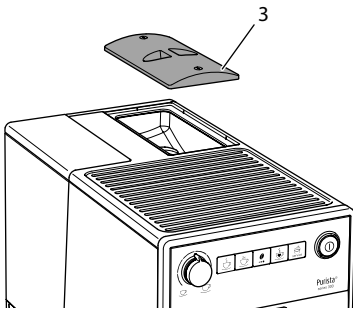

Fig. 5: Apertura del coperchio del contenitore per chicchi.

1. Aprire il coperchio del contenitore per chicchi (3).
2. Versare i chicchi di caffè nel contenitore per chicchi.
3. Chiudere il coperchio del contenitore per chicchi.
Alla successiva erogazione di caffè il simbolo non lampeggia più.

Se il contenitore di chicchi si svuota durante la preparazione di una bevanda a base di caffè, l'erogazione è interrotta e il simbolo *Chicco di caffè* lampeggia. Con il versamento di chicchi di caffè nel contenitore per chicchi, inizialmente il simbolo continua a lampeggiare. Dopo aver premuto uno dei tasti diretti i chicchi di caffè cadono nelle macine. Avviene la preparazione di un caffè e il simbolo smette di lampeggiare. Si accende il simbolo *di pronto al funzionamento* e il simbolo *Chicco di caffè*.

4.3 Riempimento del serbatoio dell'acqua

Per un ottimo aroma del caffè usare unicamente acqua fresca e non gassata. Cambiare ogni giorno l'acqua.

Nota bene

La qualità dell'acqua determina fortemente il gusto del caffè. Per questo motivo è consigliabile usare un filtro per l'acqua (vedere il capitolo 6.3 *Impostazione della durezza dell'acqua* a pagina 118 ed il capitolo 7.5 *Uso del filtro dell'acqua* a pagina 125).

Il simbolo *Acqua acceso* chiede all'operatore di rabboccare acqua.

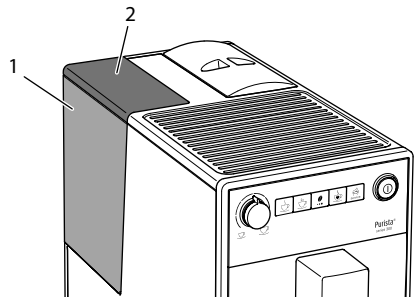

Fig. 6: Estrazione del serbatoio dell'acqua

1. Aprire il coperchio (2) del serbatoio dell'acqua (1) ed estrarre il serbatoio dalla macchina afferrando il manico e tirando verso l'alto.

2. Riempire il serbatoio con acqua.
3. Inserire il serbatoio dell'acqua dall'alto nella macchina e chiudere il coperchio.

4.4 Regolazione dell'erogatore per bevande di caffè

L'erogatore (6) è regolabile in altezza. Regolare una distanza più piccola possibile tra l'erogatore ed il recipiente. In base al recipiente usato spostare l'erogatore verso l'alto o verso il basso.

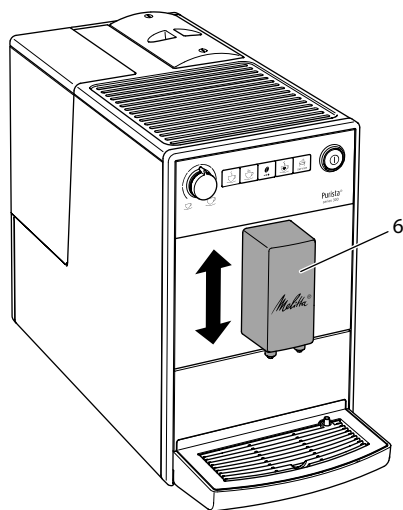

Fig. 7: Regolazione dell'erogatore per bevande di caffè

4.5 Svuotamento della vaschetta raccogli gocce e del contenitore per i fondi di caffè

Quando la vaschetta raccogli gocce (7) e il contenitore per i fondi di caffè (11) sono pieni, si accende il simbolo *Vaschetta raccogli gocce*, chiedendo all'operatore di svuotare i contenitori. Il simbolo appare dopo l'erogazione di circa 8 bevande.

Il galleggiante (12) sporgente segnala anche che la vaschetta raccogli gocce è piena.

Svuotare sempre entrambi i contenitori. Con la vaschetta raccogli gocce estratta il simbolo *Vaschetta raccogli gocce* lampeggia.

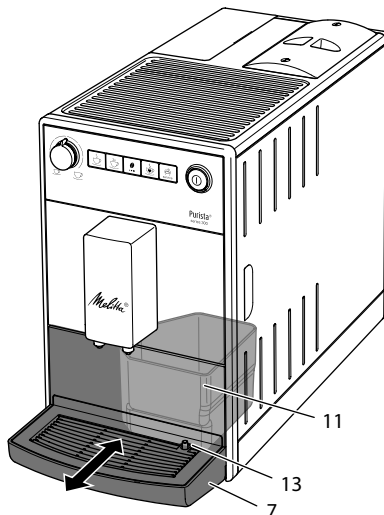

Fig. 8: Svuotamento della vaschetta raccogli gocce e del contenitore per i fondi di caffè

1. Estrarre la vaschetta raccogli gocce (7) in avanti dalla macchina da caffè.
2. Estrarre il contenitore per i fondi di caffè (11) e svuotarlo.
3. Svuotare la vaschetta raccogli gocce.
4. Inserire il contenitore per i fondi di caffè.
5. Spingere la vaschetta raccogli gocce fino in fondo nella macchina da caffè.

Nota bene

Se la vaschetta raccogli gocce ed il contenitore per i fondi di caffè vengono svuotati a macchina spenta, la macchina da caffè non registra l'avvenuta procedura. Quindi potrà accadere che venga visualizzata la richiesta di svuotamento nonostante la vaschetta raccogli gocce ed il contenitore per i fondi di caffè non siano ancora pieni.

5 Preparazione delle bevande

Tenere presente quanto segue:

- Il serbatoio dell'acqua deve contenere sempre una quantità sufficiente di acqua. Con un livello di riempimento troppo basso la macchina chiederà all'operatore di rabboccare acqua.
- Anche il contenitore dei chicchi di caffè dovrà contenere sempre una quantità sufficiente di chicchi. In caso di mancanza di chicchi di caffè, la macchina interrompe la preparazione della bevanda di caffè.
- I recipienti per le bevande dovranno avere una grandezza sufficiente. La quantità massima di caffè è 220 ml.

5.1 Regolazione dell'intensità dell'aroma

Appena la macchina è pronta al funzionamento, viene visualizzata l'attuale impostazione dell'intensità aroma.

Le seguenti impostazioni dell'intensità dell'aroma sono possibili:

Simbolo	Intensità aroma
	leggero
	normale
	forte



L'intensità dell'aroma può essere impostata, premendo una o più volte il tasto di comando "Intensità aroma".

L'intensità dell'aroma può essere impostata prima dell'erogazione della bevanda oppure durante la macinazione.

Nota bene

Allo spegnimento, la macchina salva l'ultima intensità di aroma impostata.

5.2 Impostazione della quantità di caffè

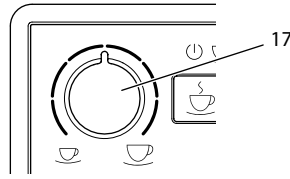

Fig. 9: Impostazione della quantità di caffè



La quantità di caffè può essere impostata con la manopola di regolazione "Quantità caffè" (17).

La quantità di caffè può essere impostata prima oppure durante l'erogazione della bevanda.

Possono essere impostate, a variazione continua, quantità di caffè da 25 ml e 220 ml.

5.3 Preparazione di una bevanda di caffè

Presupposto: la macchina da caffè è pronta al funzionamento.





1. Posizionare un recipiente sotto l'erogatore.
2.   Premere uno dei tasti diretti.
 - » Vengono avviate la macinazione e l'erogazione della bevanda.
 - » L'erogazione della bevanda si ferma automaticamente.
3. Prelevare il recipiente.

5.4 Programmazione del caffè preferito

Il tasto diretto "Caffè preferito" permette di salvare in maniera permanente l'intensità dell'aroma e la quantità di caffè preferite.

Le impostazioni sono effettuate durante la preparazione di un caffè.

Presupposto: la macchina da caffè è pronta al funzionamento.

1.  Premere il tasto diretto "Caffè preferito" per più di 2 secondi.
 - »  Il simbolo di pronto al funzionamento e il simbolo *Chicco di caffè* lampeggiano rapidamente.
2.  Premere una o più volte il tasto di comando "Intensità aroma" per impostare l'intensità dell'aroma preferita.
3.  Premere il tasto diretto "Caffè preferito".
 - » Parte la macinazione. Durante la macinazione è possibile modificare ancora una volta l'intensità dell'aroma.
 - » Viene avviata l'erogazione della bevanda.
4.  Durante l'erogazione della bevanda premere il tasto diretto "Caffè preferito" appena è raggiunta la quantità di caffè preferita.
 - » L'erogazione della bevanda si ferma.
 - » Le impostazioni sono salvate.

Se la preparazione della bevanda viene interrotta con il tasto diretto "Caffè", la quantità di caffè e l'intensità dell'aroma non vengono salvate.

 Premere il tasto diretto "Caffè preferito" per preparare un caffè con l'intensità aroma e la quantità caffè salvate.

5.5 Interruzione della preparazione di un caffè

Per interrompere anticipatamente la preparazione di una bevanda di caffè, premere ancora una volta il tasto diretto.

5.6 Preparazione contemporanea di due bevande di caffè

Il tasto di comando "2 volte" permette di preparare contemporaneamente due bevande di caffè. Con la funzione di erogazione di due tazze la macchina esegue due

macinazioni.

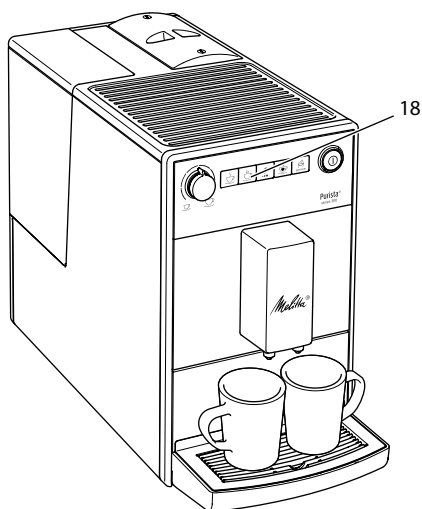





Fig. 10: Erogazione di due tazze

1. Posizionare due recipienti sotto l'erogatore.
2.  Premere il tasto di comando "2 volte" (18).
 - »  Il simbolo 2 volte si accende.
3.   Premere un tasto diretto.
 - » Vengono avviate la macinazione e l'erogazione della bevanda.
 - » L'erogazione della bevanda si ferma automaticamente.
4. Prelevare i due recipienti.

Nota bene





- L'impostazione è valida solo per una singola preparazione di bevanda.
- Se entro 1 minuto non avviene la preparazione di una bevanda di caffè, la macchina ritorna all'erogazione di una tazza.

6 Modifica delle impostazioni base

Le impostazioni base della macchina possono essere modificate con diverse funzioni. Le funzioni sono suddivise in due modalità di servizio.





6.1 Modalità Servizio 1

Ad ogni funzione è assegnato un simbolo.

Modalità Servizio 1	
Simbolo	Funzione
	Spegnimento automatico
	Durezza dell'acqua
	Risciacquo allo spegnimento
	Programma filtro
clean	Programma di pulizia
decalc	Programma di decalcificazione
	Temperatura del caffè

Per accedere alla modalità Servizio 1 procedere come segue:

Presupposto: la macchina da caffè è pronta al funzionamento.

-  Premere il tasto di comando "Servizio" per più di 2 secondi per accedere alla modalità Servizio 1.
 - »   Il simbolo di pronto al funzionamento lampeggia rapidamente e il simbolo 2 volte si accende.
-  Premere una o più volte il tasto di comando "Servizio" per accedere alla funzione desiderata.
 - » In base alla funzione selezionata si accende il corrispondente simbolo, vedere la tabella *Modalità Servizio 1*.
 - » Il numero di simboli di chicchi accesi mostra l'impostazione attiva della funzione.

Premere il tasto diretto "Caffè" per uscire dalla modalità Servizio senza salvare le impostazioni.





Nota bene

Se entro 1 minuto non si attivano altri comandi la macchina torna alla modalità di pronto al funzionamento.

6.2 Impostazione dello spegnimento automatico

Se la macchina da caffè non viene utilizzata per un periodo prolungato, inizialmente passerà alla modalità di risparmio energetico. Dopo un intervallo di tempo definito la macchina si spegnerà.





Sono possibili le seguenti impostazioni:

Simbolo	Modalità di risparmio energetico dopo:	Spegnimento dopo:
	3 minuti	30 minuti
	10 minuti	1 ora
	20 minuti	4 ore
 lampeggiano	30 minuti	8 ore

Nota bene

Per interrompere la modalità di risparmio energetico premere un tasto qualsiasi.

Presupposto: la macchina da caffè è pronta al funzionamento.

-  Premere il tasto di comando "Servizio" per più di 2 secondi per accedere alla modalità Servizio 1.
-   Premere ripetutamente il tasto di comando "Servizio" finché appare il simbolo per la funzione *Spegnimento automatico*.
-  Premere ripetutamente il tasto di comando "Intensità aroma" finché è impostato l'intervallo di tempo desiderato.



4. Adesso si potrà accedere alla successiva funzione oppure uscire dalla modalità Servizio:

- Premere brevemente il tasto di comando "Servizio" per accedere alla successiva funzione.
- Premere il tasto di comando "Servizio" per più di 2 secondi per salvare l'impostazione e uscire dalla modalità Servizio.

6.3 Impostazione della durezza dell'acqua

L'impostazione della durezza dell'acqua regola la frequenza con cui la macchina da caffè chiede all'operatore di effettuare la decalcificazione. Più l'acqua è dura e più frequentemente la macchina dovrà essere decalcificata.

Nota bene

Se si sta utilizzando il filtro dell'acqua non è possibile impostare la durezza dell'acqua (vedere il capitolo 7.5 *Uso del filtro dell'acqua* a pagina 125).

Determinare la durezza dell'acqua con l'ausilio delle strisce-test in dotazione. Osservare le istruzioni riportate sulla confezione delle strisce-test e la tabella *Grado di durezza dell'acqua* a pagina 128.

Sono possibili le seguenti impostazioni:

Simbolo	Durezza dell'acqua
	dolce, decalcificazione dopo 150 litri
	media, decalcificazione dopo 100 litri
	dura, decalcificazione dopo 70 litri
lampeggiano	molto dura, decalcificazione dopo 30 litri
nessun chicco di caffè	Viene utilizzato un filtro dell'acqua. Non si possono effettuare regolazioni.

Presupposto: la macchina da caffè è pronta al funzionamento.

- Premere il tasto di comando "Servizio" per più di 2 secondi per accedere alla modalità Servizio 1.
- Premere ripetutamente il tasto di comando "Servizio" finché appare il simbolo per la funzione *Durezza acqua*.
- Premere ripetutamente il tasto di comando "Intensità aroma" finché è impostata la durezza d'acqua desiderata.
- Adesso si potrà accedere alla successiva funzione oppure uscire dalla modalità Servizio:
 - Premere brevemente il tasto di comando "Servizio" per accedere alla successiva funzione.
 - Premere il tasto di comando "Servizio" per più di 2 secondi per salvare l'impostazione e uscire dalla modalità Servizio.

6.4 Attivazione/disattivazione del risciacquo allo spegnimento

Direttamente dopo l'accensione, il sistema caffè viene risciacquato. Solo il risciacquo allo spegnimento può essere attivato/disattivato. Con la funzione attivata dopo lo spegnimento avviene un risciacquo del sistema caffè.





Nota bene

Consigliamo di non disattivare in modo permanente il risciacquo allo spegnimento perché questa funzione pulisce il sistema caffè.

Sono possibili le seguenti impostazioni:

Simbolo	Risciacquo allo spegnimento
	attivato
nessun chicco di caffè	disattivato



Presupposto: la macchina da caffè è pronta al funzionamento.

1.  Premere il tasto di comando "Servizio" per più di 2 secondi per accedere alla modalità Servizio 1.
2.   Premere ripetutamente il tasto di comando "Servizio" finché appare il simbolo per la funzione *Risciacquo allo spegnimento*.
3.  Premere ripetutamente il tasto di comando "Intensità aroma" finché è attivato lo spegnimento.
4.  Adesso si potrà accedere alla successiva funzione oppure uscire dalla modalità Servizio:
 - a) Premere brevemente il tasto di comando "Servizio" per accedere alla successiva funzione.
 - b) Premere il tasto di comando "Servizio" per più di 2 secondi per salvare l'impostazione e uscire dalla modalità Servizio.



6.5 Impostazione della temperatura del caffè

La temperatura del caffè influisce sul gusto della bevanda di caffè.



Sono possibili le seguenti impostazioni:

Simbolo	Temperatura del caffè
	bassa
	media
	alta

Presupposto: la macchina da caffè è pronta al funzionamento.



1.  Premere il tasto di comando "Servizio" per più di 2 secondi per accedere alla modalità Servizio 1.
2.   Premere ripetutamente il tasto di comando "Servizio" finché appare il

simbolo per la funzione *Temperatura del caffè*.

3.  Premere ripetutamente il tasto di comando "Intensità aroma" finché è impostata la temperatura di caffè desiderata.
4.  Adesso si potrà accedere alla successiva funzione oppure uscire dalla modalità Servizio:
 - a) Premere brevemente il tasto di comando "Servizio" per accedere alla successiva funzione.
 - b) Premere il tasto di comando "Servizio" per più di 2 secondi per salvare l'impostazione e uscire dalla modalità Servizio.





6.6 Modalità Servizio 2

Ad ogni funzione è assegnato un simbolo.

Modalità Servizio 2	
Simbolo	Funzione
	Impostazioni di fabbrica
	Sfiato

Per accedere alla modalità Servizio 2 procedere come segue:

Presupposto: la macchina da caffè è pronta al funzionamento.

1.   Premere il tasto di comando "Servizio" insieme al tasto diretto "Caffè" per più di 2 secondi per accedere alla modalità Servizio 2.
 - »   Il simbolo di *pronto al funzionamento* e il simbolo *2 volte lampeggiano rapidamente*.
2.  Premere una o più volte il tasto di comando "Servizio" per accedere alla funzione desiderata.
 - » In base alla funzione selezionata si accende il corrispondente simbolo, vedere la tabella *Modalità Servizio 2*.

- » Il numero di simboli di chicchi accesi mostra l'impostazione attiva della funzione.

Premere il tasto diretto "Caffè" per uscire dalla modalità Servizio senza salvare le impostazioni.







Nota bene

Se entro 1 minuto non si attivano altri comandi la macchina torna alla modalità di pronto al funzionamento.

6.7 Ripristino delle impostazioni di fabbrica

La macchina da caffè può essere resettata alle impostazioni di fabbrica. Con un reset si perderanno i valori impostati per le varie funzioni. Anche l'intensità dell'aroma e la quantità di caffè salvate con la funzione Caffè preferito si perderanno.

Presupposto: la macchina da caffè è pronta al funzionamento.

1.   Premere il tasto di comando "Servizio" insieme al tasto diretto "Caffè" per più di 2 secondi per accedere alla modalità Servizio 2.
2.   Premere ripetutamente il tasto di comando "Servizio" finché appare il simbolo per la funzione *Impostazioni di fabbrica*.
3.  Premere ripetutamente il tasto di comando "Intensità aroma" finché sul display si accende un chicco di caffè.
4.  Premere il tasto di comando "Servizio" per più di 2 secondi per ripristinare le impostazioni di fabbrica e uscire dalla modalità Servizio.

6.8 Regolazione del grado di macinazione

Il grado di macinazione del caffè influisce sul gusto del caffè.

Con un grado di macinazione più fine il gusto del caffè sarà più forte.

ATTENZIONE

Caffè in polvere macinato molto fine può otturare l'unità bollitore.

- Il grado di macinazione è stato regolato in maniera ottimale prima della consegna della macchina. Regolare il grado di macinazione non prima di aver erogato 100 caffè (dopo circa 1 mese, a seconda del consumo di caffè).
- Non regolare un grado di macinazione troppo fine. Il grado di macinazione è regolato in maniera ottimale se il caffè esce uniformemente dall'erogatore e se si forma una crema bella compatta.

Regolare il grado di macinazione mentre le macine sono in funzione.

Presupposto: la macchina da caffè è pronta al funzionamento.

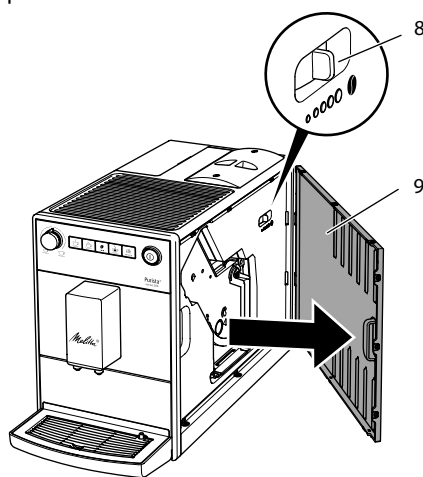

Fig. 11: Regolazione del grado di macinazione

1. Aprire il pannello di copertura (9). A tale scopo inserire la mano nell'incavo sul lato destro della macchina e tirare il pannello di copertura verso il lato.
2. Preparare un caffè.
3. Spostare la leva (8) verso destra o verso sinistra mentre le macine sono in funzione.

A sinistra = grado di macinazione più fine
 A destra = grado di macinazione più grosso

- Inserire il pannello di copertura laterale (9) e farlo innestare.

7 Pulizia e manutenzione

Una pulizia e manutenzione regolari della macchina da caffè garantiscono una qualità costantemente alta delle bevande preparate.

7.1 Pulizia generale

Pulire la macchina da caffè regolarmente. Togliere subito le impurità esterne di caffè.

ATTENZIONE

L'utilizzo di detergenti non idonei potrà graffiare la superficie.

- Non usare panni, spugne o detergenti abrasivi.

Presupposto: la macchina da caffè è spenta.

- Pulire la parte esterna della macchina con un panno morbido ed umido e con un detergente per stoviglie comunemente reperibile in commercio.
- Lavare la vaschetta raccogli gocce, il contenitore per i fondi di caffè e il piano poggia tazze. A tale scopo usare un panno morbido ed un detergente per stoviglie comunemente reperibile in commercio. Il contenitore per i fondi di caffè è idoneo al lavaggio in lavastoviglie.
- Pulire il contenitore dei chicchi di caffè con un panno morbido ed asciutto.

7.2 Pulizia dell'unità bollitore

Per evitare danni alla macchina da caffè consigliamo di pulire l'unità bollitore una volta alla settimana.

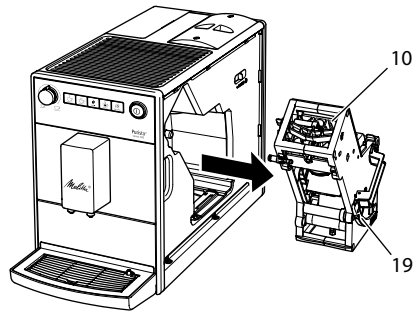

Fig. 12: Smontaggio dell'unità bollitore

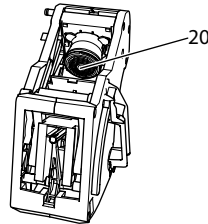

Fig. 13: Pulizia dell'unità bollitore

Presupposto: la macchina da caffè è spenta.

- Aprire il pannello di copertura (9). A tale scopo inserire la mano nell'incavo sul lato destro della macchina e tirare il pannello di copertura verso il lato.
- Premere e tenere premuta la leva rossa (19) sul manico dell'unità bollitore (10) e girare il manico in senso orario finché si innesta nella posizione di fincorsa.
- Afferrare il manico ed estrarre l'unità bollitore dalla macchina da caffè.
- Lavare l'intera unità bollitore accuratamente da tutti i lati sotto l'acqua corrente del rubinetto, badando in particolare che il filtro (20) sia libero da residui di caffè.
- Lasciare sgocciolare l'unità bollitore.
- Rimuovere con un panno morbido, asciutto eventuali resti di caffè dalle superfici interne della macchina da caffè.
- Rimettere l'unità bollitore nella macchina. Premere e tenere premuta la leva rossa sul manico dell'unità bollitore

e girare il manico in senso antiorario finché si innesta nella posizione di finecorsa.

- Inserire il pannello di copertura laterale e farlo innestare.

Con la macchina da caffè accesa il lampeggio alternato del simbolo di *pronto al funzionamento* e del simbolo *clean* segnala la mancanza dell'unità bollitore. Dopo l'inserimento dell'unità bollitore la macchina passa alla modalità di pronto al funzionamento.

7.3 Esecuzione del programma di pulizia

Questo programma di pulizia permette di rimuovere residui e resti di caffè con l'ausilio di detergenti per macchine da caffè superautomatiche.

Per evitare danni alla macchina da caffè consigliamo di eseguire il programma di pulizia ogni 2 mesi - oppure quando la macchina visualizza il corrispondente messaggio.

clean Il simbolo *Pulizia* acceso invita l'operatore a pulire la macchina da caffè.

PRUDENZA

Il contatto con il detergente per macchine da caffè superautomatiche potrà provocare irritazioni agli occhi e alla pelle.

- Attenersi alle istruzioni per l'uso riportate sulla confezione del detergente per le macchine superautomatiche.

ATTENZIONE

L'uso di detergenti per macchine da caffè superautomatiche non idonei potrà provocare danni alla macchina da caffè.





- Usare esclusivamente le pastiglie Melitta® PERFECT CLEAN destinate alle macchine da caffè superautomatiche.

Il programma di pulizia dura circa 15 minuti e non deve essere interrotto.

Il programma di pulizia esegue diverse fasi. L'avanzamento viene segnalato dal numero di chicchi di caffè visualizzati.

Nel corso del programma di pulizia la macchina da caffè esegue vari risciacqui. Durante questa procedura viene scaricata anche acqua nella vaschetta raccogli gocce.

Presupposto: la macchina da caffè è pronta al funzionamento.

-  Premere il tasto di comando "Servizio" per più di 2 secondi per accedere alla modalità Servizio 1.
-  **clean** Premere ripetutamente il tasto di comando "Servizio" finché appare il simbolo per il programma di pulizia.
-  Premere il tasto di comando "Servizio" per più di 2 secondi per avviare il programma di pulizia.
 - » **clean** Il simbolo *Pulizia* lampeggia fino alla fine del programma di pulizia.
-  Viene avviata la prima fase del programma di pulizia. Si accende un chicco di caffè.
 - »  Il simbolo *Vaschetta raccogli gocce* si accende per chiedere all'operatore di svuotare la vaschetta raccogli gocce e il contenitore per i fondi di caffè.
- Svuotare la vaschetta raccogli gocce ed il contenitore per i fondi di caffè.
- Inserire la vaschetta raccogli gocce senza il contenitore per i fondi di caffè.
- Posizionare il recipiente per i fondi di caffè sotto l'erogatore.
 - » La macchina effettua due risciacqui.
 - » **clean** Il simbolo *Pulizia* lampeggia rapidamente, chiedendo all'operatore di estrarre l'unità bollitore e di inserire una pastiglia per la pulizia.
- Estrarre l'unità bollitore. Non spegnere la macchina.

8. Lavare l'unità bollitore sotto l'acqua corrente del rubinetto (vedere il capitolo 7.2 *Pulizia dell'unità bollitore* a pagina 121).
9. Inserire una pastiglia per la pulizia nell'unità bollitore. Rimettere l'unità bollitore nella macchina.

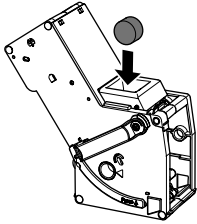



Fig. 14: *Inserimento della pastiglia nell'unità bollitore.*

●● Viene avviata la seconda fase del programma di pulizia. Si accendono due chicchi di caffè.

- » La macchina da caffè esegue diversi risciacqui.
- »  Il simbolo *Vaschetta raccogli gocce* si accende per chiedere all'operatore di svuotare la vaschetta raccogli gocce e il contenitore per i fondi di caffè.

●●● Viene avviata la terza fase del programma di pulizia. Si accendono tre chicchi di caffè.

10. Svuotare la vaschetta raccogli gocce ed il contenitore per i fondi di caffè.
11. Inserire la vaschetta raccogli gocce senza il contenitore per i fondi di caffè.

●●● Viene avviata la quarta fase del programma di pulizia. I tre chicchi di caffè lampeggiano.

12. Posizionare il recipiente per i fondi di caffè sotto l'erogatore.
 - » La macchina da caffè esegue diversi risciacqui.
 - »  Il simbolo *Vaschetta raccogli gocce* si accende per chiedere all'operatore di svuotare la vaschetta raccogli gocce e il contenitore per i fondi di caffè.

13. Svuotare la vaschetta raccogli gocce ed il contenitore per i fondi di caffè.
14. Inserire la vaschetta raccogli gocce ed il contenitore per i fondi di caffè.
 - » Il programma di pulizia è terminato.
 - » Il simbolo *Pulizia* si spegne.
 - » La macchina da caffè è pronta al funzionamento.

Nota bene

Qualora il programma di pulizia fosse stato interrotto, ad. es. perché la macchina da caffè è stata spenta inavvertitamente, l'operatore deve riaccendere la macchina e seguire le istruzioni riportate al punto 10 segg. Successivamente, la macchina da caffè sarà pronta al funzionamento anche se la procedura di pulizia non è stata completata. Per una pulizia completa il programma di pulizia deve essere eseguito dall'inizio.

7.4 Esecuzione del programma di decalcificazione

Il programma di decalcificazione rimuove le incrostazioni di calcare all'interno della macchina con l'ausilio di un decalcificante per macchine da caffè superautomatiche.

Per evitare danni alla macchina da caffè consigliamo di eseguire il programma di decalcificazione ogni 3 mesi, oppure quando la macchina visualizza il rispettivo messaggio, salvo nel caso che venga utilizzato regolarmente il filtro dell'acqua.

decalc Il simbolo *Decalcificazione* acceso invita l'operatore a decalcificare la macchina da caffè.

PRUDENZA

Il contatto con il decalcificante potrà provocare irritazioni agli occhi e alla pelle.

- Attenersi alle istruzioni per l'uso riportate sulla confezione del decalcificante.

ATTENZIONE

L'utilizzo di decalcificanti non idonei per sistemi latte e la mancata osservanza delle istruzioni per l'uso potranno provocare danni alla macchina da caffè.

- Usare esclusivamente il decalcificante liquido Melitta® ANTI CALC destinato alle macchine da caffè superautomatiche.
- Attenersi alle istruzioni per l'uso riportate sulla confezione del decalcificante.

ATTENZIONE

Un filtro dell'acqua installato potrà essere danneggiato durante l'esecuzione del programma di decalcificazione.



- Rimuovere il filtro dell'acqua (vedere Fig. 15 a pagina 125).
- Durante l'esecuzione del programma di decalcificazione immergere il filtro dell'acqua in un recipiente con acqua del rubinetto.
- A conclusione del programma di decalcificazione il filtro dell'acqua potrà essere reinstallato ed utilizzato.

Il programma di decalcificazione dura circa 25 minuti e non deve essere interrotto.

Il programma di decalcificazione esegue diverse fasi. L'avanzamento viene segnalato dal numero di chicchi di caffè visualizzati.

Nel corso del programma di decalcificazione la macchina da caffè esegue vari risciacqui. Durante questa procedura viene scaricata anche acqua nella vaschetta raccogli gocce.

Presupposto: la macchina da caffè è pronta al funzionamento.

1.  Premere il tasto di comando "Servizio" per più di 2 secondi per accedere alla modalità Servizio 1.
2.  **decalc** Premere ripetutamente il tasto di comando "Servizio" finché appare il simbolo per la funzione *Decalcificazione*.

3.  Premere il tasto di comando "Servizio" per più di 2 secondi per avviare il programma di decalcificazione.

» **decalc** Il simbolo *Decalcificazione* lampeggia fino alla fine del programma di decalcificazione.

4. Viene avviata la prima fase del programma di decalcificazione. Si accende un chicco di caffè.

»  Il simbolo *Vaschetta raccogli gocce* si accende per chiedere all'operatore di svuotare la vaschetta raccogli gocce e il contenitore per i fondi di caffè.

4. Svuotare la vaschetta raccogli gocce ed il contenitore per i fondi di caffè.

5. Inserire la vaschetta raccogli gocce.

»  Il simbolo *Acqua* si accende, chiedendo all'operatore di versare la soluzione decalcificante nel serbatoio dell'acqua.

6. Estrarre il serbatoio dell'acqua.

7. Versare 0,5 litri di soluzione decalcificante nel serbatoio dell'acqua. Attenersi alle corrispondenti istruzioni per l'uso del decalcificante per macchine da caffè superautomatiche.

8. Riposizionare il serbatoio dell'acqua.

9. Viene avviata la seconda fase del programma di decalcificazione. Si accendono due chicchi di caffè. Il decalcificante richiede un tempo di posa di circa 20 minuti. Durante questo periodo sono effettuati diversi risciacqui.

»  Il simbolo *Vaschetta raccogli gocce* si accende per chiedere all'operatore di svuotare la vaschetta raccogli gocce e il contenitore per i fondi di caffè.

9. Svuotare la vaschetta raccogli gocce ed il contenitore per i fondi di caffè.

10. Inserire la vaschetta raccogli gocce.

- » Il simbolo *Acqua* si accende, chiedendo all'operatore di riempire il serbatoio dell'acqua.

11. Estrarre il serbatoio dell'acqua.
12. Sciacquare accuratamente il serbatoio dell'acqua e riempirlo con acqua fresca.
13. Riposizionare il serbatoio dell'acqua.

☪☪☪ Viene avviata la terza fase del programma di decalcificazione. Si accendono tre chicchi di caffè.

- » Acqua calda fluisce nella vaschetta raccogli gocce.
 - » Il simbolo *Vaschetta raccogli gocce* si accende per chiedere all'operatore di svuotare la vaschetta raccogli gocce e il contenitore per i fondi di caffè.
14. Svuotare la vaschetta raccogli gocce.
 15. Inserire la vaschetta raccogli gocce ed il contenitore per i fondi di caffè.
- » Il programma di decalcificazione è terminato.
 - » Il simbolo *Decalcificazione* si spegne.
 - » La macchina da caffè è pronta al funzionamento.

ⓘ Nota bene

Qualora il programma di decalcificazione fosse stato interrotto, ad. es. perché la macchina da caffè è stata spenta inavvertitamente, l'operatore deve riaccendere la macchina e seguire le istruzioni riportate al punto 9 segg. Successivamente, la macchina da caffè sarà pronta al funzionamento anche se la procedura di decalcificazione non è stata completata. Per una decalcificazione completa il programma di decalcificazione deve essere eseguito dall'inizio.

7.5 Uso del filtro dell'acqua

L'uso di un filtro dell'acqua prolunga la durata in servizio della macchina da caffè e riduce la frequenza delle decalcificazioni. Il filtro dell'acqua elimina il calcare ed altre sostanze nocive dall'acqua.

Usare esclusivamente le cartucce filtranti Melitta® Pro Aqua destinate alle macchine da caffè superautomatiche. Attenersi alle istruzioni per l'uso riportate sulla confezione del filtro dell'acqua.

ⓘ Nota bene

Con l'utilizzo e la sostituzione periodica della cartuccia filtrante Melitta® Pro Aqua la decalcificazione della macchina da caffè è richiesta solo una volta all'anno. Questa informazione è basata sulla preparazione di una media di 6 bevande di caffè da 120 ml al giorno e 6 cambi di filtro all'anno.

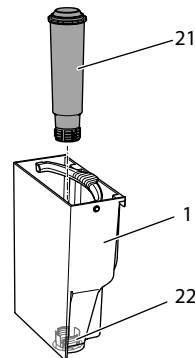

Fig. 15: Montaggio e smontaggio del filtro dell'acqua





Il filtro dell'acqua (21) viene avvitato e svitato dalla filettatura (22) sul fondo del serbatoio dell'acqua (1).

ⓘ Nota bene

Il filtro dell'acqua non dovrà rimanere al secco per un periodo prolungato. Nel caso che il filtro non venga usato a lungo, consigliamo di conservarlo in frigorifero immerso in un recipiente con acqua del rubinetto.

Installazione del filtro dell'acqua

Presupposto: la macchina da caffè è pronta al funzionamento.

1.  Premere il tasto di comando "Servizio" per più di 2 secondi per accedere alla modalità Servizio 1.
2.   Premere ripetutamente il tasto di comando "Servizio" finché appare il simbolo per la funzione *Filtro*.
3.   Premere il tasto di comando "Intensità aroma" finché si accende un chicco di caffè.
4. Seguire le istruzioni riportate al capitolo *Sostituzione del filtro dell'acqua*, punto 3 segg.

Sostituzione del filtro dell'acqua





Per garantire un effetto costante del filtro dell'acqua raccomandiamo di sostituirlo ogni 2 mesi, oppure appena la macchina da caffè visualizza il corrispondente messaggio.





 Il simbolo *Filtro* acceso invita l'operatore a sostituire il filtro dell'acqua.

Nota bene

- Se viene utilizzato un filtro d'acqua la durezza dell'acqua non può essere impostata. La durezza dell'acqua viene impostata automaticamente su dolce (vedere il capitolo 6.3 *Impostazione della durezza dell'acqua* a pagina 118).
- Immergere il filtro dell'acqua per alcuni minuti in un recipiente con acqua fresca del rubinetto prima di installarlo.

Presupposto: la macchina da caffè è pronta al funzionamento.





1.  Premere il tasto di comando "Servizio" per più di 2 secondi per accedere alla modalità Servizio 1.
2.   Premere ripetutamente il tasto di comando "Servizio" finché appare il simbolo per il programma filtro.
 - »  Un chicco di caffè è acceso.

3.  Premere il tasto di comando "Servizio" per più di 2 secondi per avviare il programma filtro.
 - »  Il simbolo *Filtro* lampeggia fino alla fine del programma filtro.
 - »  Il simbolo *Vaschetta raccogli gocce* si accende per chiedere all'operatore di svuotare la vaschetta raccogli gocce e il contenitore per i fondi di caffè.
4. Svuotare la vaschetta raccogli gocce ed il contenitore per i fondi di caffè.
5. Inserire la vaschetta raccogli gocce senza il contenitore per i fondi di caffè.
6. Posizionare il recipiente per i fondi di caffè sotto l'erogatore.
 - »  Il simbolo *Acqua* si accende, chiedendo all'operatore di estrarre il serbatoio dell'acqua e di inserire il filtro dell'acqua.
7. Estrarre il serbatoio dell'acqua.
8. Svuotare il serbatoio dell'acqua.
9. Installare un filtro nuovo nel serbatoio dell'acqua (vedere *Fig. 15*).
10. Riempire il serbatoio dell'acqua.
11. Riposizionare il serbatoio dell'acqua.
 - » L'acqua passa attraverso il filtro.
 - » Acqua fluisce nella vaschetta raccogli gocce.
12. Svuotare la vaschetta raccogli gocce ed il contenitore per i fondi di caffè.
13. Inserire la vaschetta raccogli gocce ed il contenitore per i fondi di caffè.
 - » Il programma filtro è terminato.
 - » Il simbolo *Filtro* si spegne.
 - » La macchina da caffè è pronta al funzionamento.

Disattivazione permanente del filtro dell'acqua

Se si desidera rimuovere un filtro dell'acqua installato e continuare ad utilizzare la macchina senza filtro dell'acqua, disattivare il filtro sulla macchina da caffè:

1. Estrarre il serbatoio dell'acqua.
2. Svuotare il serbatoio dell'acqua.

3. Rimuovere il filtro dell'acqua (vedere Fig. 15).
4. Riempire il serbatoio dell'acqua.
5. Riposizionare il serbatoio dell'acqua.
6.  Premere il tasto di comando "Servizio" per più di 2 secondi per accedere alla modalità Servizio 1.
7.  Premere ripetutamente il tasto di comando "Servizio" finché appare il simbolo per la funzione *Filtro*.
8.  Premere ripetutamente il tasto di comando "Intensità aroma" finché sul display non è acceso nessun chicco di caffè.
9.  Premere il tasto di comando "Servizio" per più di 2 secondi per salvare l'impostazione e uscire dalla modalità Servizio.
 - » Il filtro dell'acqua è disattivato.
 - » La durezza dell'acqua è resettata sul grado di durezza salvato prima dell'installazione di un filtro dell'acqua.
10. All'occorrenza impostare la durezza dell'acqua, (vedere il capitolo 6.3 *Impostazione della durezza dell'acqua* a pagina 118).

8 Trasporto, stoccaggio e smaltimento

8.1 Sfiato della macchina da caffè







In caso di lunghi periodi di non utilizzo, prima di un trasporto ed in caso di pericolo di gelo consigliamo di sfiatare la macchina da caffè.

Con lo sfiato viene rimossa l'acqua residua dalla macchina.

Se la macchina viene rimessa in funzione, dopo l'accensione viene eseguito un risciacquo automatico e la macchina viene sfiata (vedere il capitolo 3.4 *Prima*

messa in funzione della macchina da caffè a pagina 111).

Presupposto: la macchina da caffè è pronta al funzionamento.

1.   Premere il tasto di comando "Servizio" insieme al tasto diretto "Caffè" per più di 2 secondi per accedere alla modalità Servizio 2.
2.   Premere ripetutamente il tasto di comando "Servizio" finché appare il simbolo per la funzione *Sfiato*.
3.  Premere il tasto di comando "Servizio" per più di 2 secondi per avviare lo sfiato.
 - »  Il simbolo *di pronto al funzionamento* lampeggia finché la macchina è pronta allo sfiato.
 - »  Il simbolo *Acqua* si accende, chiedendo all'operatore di estrarre il serbatoio dell'acqua.
4. Estrarre il serbatoio dell'acqua e svuotarlo.
 - » La macchina è sfiata e si spegne automaticamente.

8.2 Trasporto della macchina da caffè

ATTENZIONE

Acqua residua congelante potrà provocare danni alla macchina da caffè.

- Evitare che la macchina venga esposta a temperature inferiori a 0 °C.

Trasportare la macchina nella confezione originale per evitare danni causati dal trasporto.

Prima di trasportare la macchina da caffè effettuare le seguenti operazioni:

1. Sfiatare la macchina (vedere il capitolo 8.1 *Sfiato della macchina da caffè* a pagina 127).
2. Svuotare la vaschetta raccogli gocce ed il contenitore per i fondi di caffè.
3. Svuotare il serbatoio dell'acqua.

4. Svuotare il contenitore del caffè in chicchi.
5. Pulire la macchina (vedere il capitolo 7.1 *Pulizia generale* a pagina 121).
6. Imballare la macchina.

i Nota bene

- In caso della spedizione della macchina ai centri di assistenza Melitta non è necessario spedire il piano poggia tazze. Così potranno essere evitati graffi causati dal trasporto.
- Per il fissaggio delle parti sciolte non utilizzare comuni nastri adesivi e d'imballaggio. Alla rimozione di questi nastri, sulla macchina rimangono dei residui di colla difficili da togliere.

8.3 Smaltimento della macchina da caffè



I prodotti contrassegnati con questo simbolo sono soggetti alla Direttiva Europea 2002/96/CE sui rifiuti di apparecchiature elettriche ed elettroniche (RAEE).

Le apparecchiature elettriche ed elettroniche non devono essere smaltite insieme ai rifiuti urbani.

Smaltire l'apparecchiatura nel rispetto dell'ambiente, consegnandola negli appositi centri di raccolta differenziata.

9 Dati tecnici

Dati tecnici	
Tensione d'esercizio	220 V – 240 V, 50 Hz – 60 Hz
Potenza assorbita	1450 W
Pressione della pompa	massimo 15 bar
Dimensioni	
Larghezza	200 mm
Profondità	460 mm
Altezza	334 mm
Capacità	
Contenitore per chicchi	125 g
Serbatoio dell'acqua	1,2 l
Peso (vuoto)	7,9 kg
Condizioni ambientali	
Temperatura	10 °C – 32 °C
Umidità relativa dell'aria	30 % – 80 % (senza condensa)





Grado di durezza dell'acqua	°dH	°e	°fH
dolce	da 0 a 10	da 0 a 13	da 0 a 18
media	da 10 a 15	da 13 a 19	da 18 a 27
dura	da 15 a 20	da 19 a 25	da 27 a 36
molto dura	> 20	> 25	> 36

10 Problemi

Se le misure riportate in basso non risolvono i problemi riscontrati oppure se si verificano altri problemi non trattati in questa sede, rivolgersi alla nostra Assistenza clienti (tariffa per chiamata urbana).

Il numero del supporto in linea si trova nel coperchio del serbatoio dell'acqua oppure sul sito Internet nell'area servizio.



Problema	Causa	Rimedio
Il caffè fuoriesce a gocce dall'erogatore.	Il grado di macinazione è troppo fine.	<ul style="list-style-type: none"> ▪ Regolare un grado di macinazione più grosso (vedere il capitolo 6.8 a pagina 120).
	La macchina è sporca.	<ul style="list-style-type: none"> ▪ Pulire l'unità bollitore (vedere il capitolo 7.2 a pagina 121). ▪ Eseguire il programma di pulizia (vedere il capitolo 7.3 a pagina 122).
	La macchina è incrostata di calcare.	<ul style="list-style-type: none"> ▪ Eseguire il programma di decalcificazione (vedere il capitolo 7.4 a pagina 123).
Il caffè non fuoriesce.	Il serbatoio dell'acqua non è riempito oppure non è inserito correttamente.	<ul style="list-style-type: none"> ▪ Riempire il serbatoio dell'acqua ed assicurarsi che sia inserito correttamente (vedere il capitolo 4.3 a pagina 113).
	L'unità bollitore è otturata.	<ul style="list-style-type: none"> ▪ Pulire l'unità bollitore (vedere il capitolo 7.2 a pagina 121).
Nonostante un contenitore per chicchi pieno la macchina segnala che devono essere rabboccati i chicchi di caffè.	I chicchi di caffè non cadono nelle macine.	<ul style="list-style-type: none"> ▪ Premere un tasto diretto. ▪ Battere leggermente contro il contenitore del caffè in chicchi. ▪ Pulire il contenitore del caffè in chicchi. ▪ I chicchi di caffè sono troppo oleosi. Utilizzare altri chicchi di caffè.
Le macine fanno un rumore troppo forte.	Ci sono corpi estranei nelle macine.	<ul style="list-style-type: none"> ▪ Contattare l'Assistenza clienti.
Dopo l'estrazione dell'unità bollitore questa non può più essere reinserita.	Il manico per il blocco dell'unità bollitore non si trova nella posizione corretta.	<ul style="list-style-type: none"> ▪ Controllare se il manico per il blocco è innestato correttamente (vedere il capitolo 7.2 a pagina 121).
	Il gruppo motore non si trova nella posizione corretta.	<ul style="list-style-type: none"> ▪ Premere contemporaneamente per più di 2 secondi il tasto diretto "Caffè" e il tasto di comando "2 volte". La macchina da caffè esegue l'inizializzazione.
Lampeggio veloce dei simboli:  	Problema con il software.	<ul style="list-style-type: none"> ▪ Spegner e riavviare la macchina (vedere il capitolo 4.1 a pagina 112). ▪ Contattare l'Assistenza clienti.
Lampeggio veloce dei simboli:  clean	L'unità bollitore non è inserita.	<ul style="list-style-type: none"> ▪ Inserire e bloccare l'unità bollitore.
Il simbolo si accende senza che sia stata attivata la funzione: 	La macchina non è sfiatata completamente.	<ul style="list-style-type: none"> ▪ Sfiatare la macchina. All'occorrenza riempire il serbatoio dell'acqua e poi premere contemporaneamente i tasti diretti "Caffè" e "Caffè preferito". Durante questa procedura, dell'acqua fluisce nella vaschetta raccogli gocce. Successivamente la macchina da caffè è pronta al funzionamento. ▪ Pulire l'unità bollitore (vedere il capitolo 7.2 a pagina 121).

Índice de contenidos

1	Descripción de la máquina	133
1.1	La máquina en resumen	133
1.2	El panel de control en resumen	134
2	Para su seguridad	135
2.1	Utilización conforme a la finalidad prevista	135
2.2	Peligro por corriente eléctrica	135
2.3	Peligro de sufrir quemaduras y escaldaduras	136
2.4	Otros peligros	136
3	Primeros pasos	136
3.1	Desembalar la máquina	137
3.2	Colocar la máquina	137
3.3	Conectar la máquina	137
3.4	Poner la máquina por primera vez en servicio	137
4	Manejo básico	138
4.1	Encender y apagar la máquina	138
4.2	Introducir granos de café en el depósito de granos	138
4.3	Llenar agua	139
4.4	Ajustar la válvula de salida de café	139
4.5	Vaciar la bandeja de goteo y el cajón para posos de café	140
5	Preparar bebidas	140
5.1	Ajustar la intensidad del café	141
5.2	Ajustar la cantidad de café	141
5.3	Preparar café	141
5.4	Programar el café favorito	141
5.5	Interrumpir la preparación de café	142
5.6	Preparar dos cafés al mismo tiempo	142
6	Modificar los ajustes básicos	142
6.1	Modo de servicio 1	143
6.2	Ajustar la desconexión automática	143
6.3	Ajustar la dureza del agua	144
6.4	Activar/desactivar el enjuagado de apagado	144
6.5	Ajustar la temperatura de preparación	145
6.6	Modo de servicio 2	145
6.7	Restablecer los ajustes de fábrica de la máquina	146
6.8	Ajustar el grado de molido	146

7	Conservación y mantenimiento	146
7.1	Limpieza general	147
7.2	Limpiar el grupo de preparación	147
7.3	Ejecutar el programa de limpieza.....	148
7.4	Ejecutar el programa de descalcificación.....	149
7.5	Utilizar un filtro de agua	151
8	Transporte, almacenamiento y eliminación.....	153
8.1	Purgar la máquina con vapor.....	153
8.2	Transportar la máquina.....	153
8.3	Eliminar la máquina.....	153
9	Datos técnicos	154
10	Fallos.....	154

1 Descripción de la máquina

1.1 La máquina en resumen

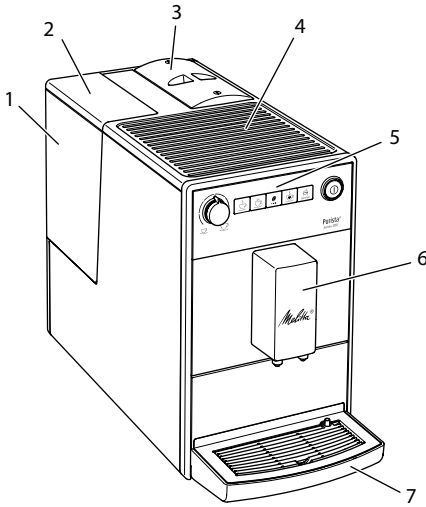

- 1 Depósito de agua
- 2 Tapa del depósito de agua
- 3 Depósito de granos con tapa
- 4 Superficie caliente-tazas
- 5 Panel de control
- 6 Válvula doble de salida de café
- 7 Bandeja de goteo
- 8 Palanca "Ajuste del grado de molido" (en el interior)
- 9 Cubierta
- 10 Grupo de preparación (interior)
- 11 Cajón para posos de café (interior)
- 12 Flotador
- 13 Reposatazas

Fig. 1: Lado frontal izquierdo de la máquina

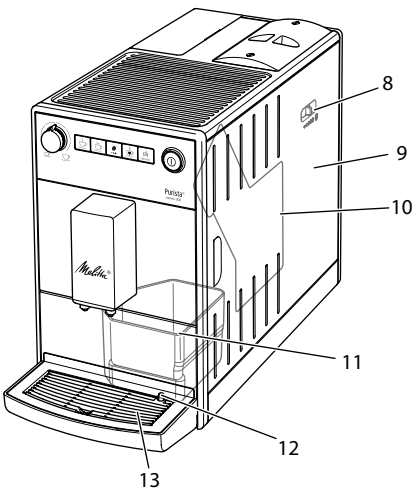

Fig. 2: Lado frontal derecho de la máquina

1.2 El panel de control en resumen

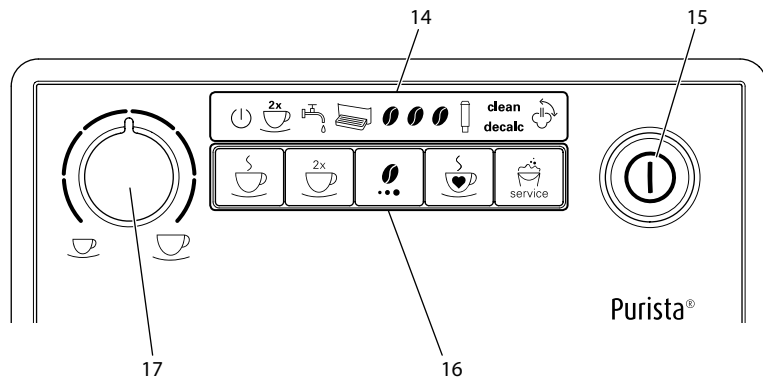

Fig. 3: Panel de control

- 14 Indicaciones
- 15 Botón ON/OFF
- 16 Botones
- 17 Mando giratorio "Cantidad de café"

Indicador	Denominación
	Indicador de encendido
	Indicador 2x
	Indicador de Agua
	Indicador de Bandeja de goteo
	Indicador de Grano de café
	Indicador de Filtro
clean	Indicador de Limpieza
decalc	Indicador de Descalcificar
	Indicador de Purgado

Botón	Denominación
	Botón de dispensado "Café"
	Botón de dispensado "2 tazas"
	Botón "Intensidad de café"
	Botón de dispensado "Café favorito"
	Botón "Servicio"

Estimada clienta, estimado cliente,

Le agradecemos que se haya decidido por la máquina automática de café Melitta® Purista®.

Las instrucciones de funcionamiento le ayudarán a conocer la multitud de posibilidades que ofrece la máquina y a disfrutar de un placentero café.

Lea detenidamente estas instrucciones de funcionamiento. De este modo evitará daños personales y materiales. Guarde las Instrucciones de funcionamiento a buen recaudo. Si entrega la máquina a otro usuario, entregue también estas instrucciones de funcionamiento.

Melitta no asumirá responsabilidad alguna por daños debidos a la inobservancia de estas instrucciones de funcionamiento.

En caso de que requiera más información o de que tenga preguntas acerca de la máquina, rogamos se ponga en contacto con Melitta o visite nuestra página Web: www.international.melitta.de/

Le deseamos que disfrute con su máquina.

2 Para su seguridad

C La máquina cumple con las Directivas Europeas vigentes y se ha construido con las últimas tecnologías. Aún así existen peligros residuales.

Para evitar peligros es preciso que observe las instrucciones de seguridad. Melitta no asumirá responsabilidad alguna por daños debidos a la inobservancia de las instrucciones de seguridad.

2.1 Utilización conforme a la finalidad prevista

El aparato se ha concebido para preparar cafés a partir de granos de café.

La máquina está prevista para el uso en el ámbito doméstico.

Cualquier otro uso será considerado contrario a la finalidad prevista y puede provocar daños personales y materiales. Melitta no asumirá responsabilidad alguna por daños debidos a una utilización contraria a la finalidad prevista de la máquina.

2.2 Peligro por corriente eléctrica

En caso de daños en la máquina o en el cable de alimentación, existe peligro de muerte por electrocución.

Observe las siguientes instrucciones de seguridad a fin de evitar peligros por corriente eléctrica.

- No utilice un cable de alimentación dañado.
- Un cable de alimentación dañado solo deberá reemplazarse por el fabricante, su servicio de atención al cliente o su socio de servicio.
- No abra ninguna cubierta atornillada de la carcasa de la máquina.
- Utilice la máquina solamente si se encuentra en perfecto estado técnico.

- Una máquina defectuosa solo deberá repararse en un taller autorizado. No repare la máquina por su cuenta.
- No realice modificaciones en la máquina, sus componentes o sus accesorios.
- No sumerja la máquina en agua.
- No permita que el cable de alimentación entre en contacto con agua.

2.3 Peligro de sufrir quemaduras y escaldaduras

Los líquidos y vapores salientes pueden estar muy calientes. Algunas partes de la máquina también se calientan mucho.

Observe las siguientes instrucciones de seguridad a fin de evitar quemaduras y escaldaduras.

- Evite que los líquidos y vapores salientes entren en contacto con la piel.
- No toque las toberas de salida mientras prepara una bebida o directamente después. Espere hasta que se hayan enfriado los componentes.

2.4 Otros peligros

Observe las siguientes instrucciones de seguridad para evitar daños personales y materiales.

- No utilice la máquina dentro de un armario o de algo similar.
- No introduzca la mano en el interior de la máquina durante el funcionamiento.

- Mantenga la máquina y el cable de alimentación fuera del alcance de niños menores de 8 años.
- Esta máquina solo podrá utilizarse por niños a partir de 8 años o por personas con capacidades físicas, sensoriales o intelectuales reducidas o personas sin los conocimientos y la experiencia necesarios, siempre y cuando estén bajo supervisión o si han sido instruidos en el manejo seguro de la máquina y entienden los peligros que resulten al respecto.
- No permita que los niños jueguen con la máquina. Los niños menores de 8 años no deberán llevar a cabo una limpieza o un mantenimiento. Los niños a partir de 8 años deberán ser supervisados durante la limpieza y el mantenimiento.
- Si la máquina va a estar sin vigilancia o sin utilizar durante un periodo prolongado de tiempo, se recomienda desenchufar el cable de la corriente eléctrica.
- No utilizar la máquina a altitudes por encima de los 2000m.
- Para la limpieza de la máquina y sus componentes, tenga en cuenta las indicaciones del capítulo correspondiente (*Conservación y mantenimiento* en la página 146).

3 Primeros pasos

En este capítulo se describe cómo preparar su máquina para la utilización.

3.1 Desembalar la máquina

- Desembale la máquina. Retire el material de embalaje, las tiras adhesivas y las láminas de protección de la máquina.
- Conserve el material de embalaje para el transporte y posibles devoluciones.

i Información

En el interior de la máquina pueden encontrarse restos de café y agua. Esto se debe a la comprobación del funcionamiento perfecto de la máquina en fábrica.

3.2 Colocar la máquina

Observe las siguientes indicaciones:

- No coloque la máquina en lugares húmedos.
- Coloque la máquina sobre una superficie estable, plana y seca.
- No coloque la máquina cerca de un fregadero o algo similar.
- No coloque la máquina sobre superficies calientes.
- Mantenga una distancia suficiente de unos 10 cm aprox. con la pared y otros objetos. El espacio libre por encima de la máquina debe ser de 20 cm como mínimo.
- Tienda el cable de alimentación de tal modo que no pueda sufrir daños debido a cantos afilados o superficies calientes.

3.3 Conectar la máquina

Observe las siguientes indicaciones:

- Asegúrese de que la tensión de alimentación corresponda con la tensión de servicio indicada en los Datos Técnicos (véase la tabla *Datos técnicos* en la página 154).
- Enchufe la máquina solamente a un enchufe con toma de tierra debidamente instalado. Consulte a un electricista profesional en caso de dudas.
- El enchufe con toma de tierra debe estar protegido por un fusible de 10 A como mínimo.

3.4 Poner la máquina por primera vez en servicio

Cuando enciende la máquina por primera vez, la máquina realiza un enjuagado automático. La máquina expulsa agua caliente por la válvula de salida. Durante este proceso se purga la máquina.

i Información

- Recomendamos desechar las primeras dos tazas de café después de la primera puesta en servicio.
- En caso de que quiera utilizar un filtro de agua, no deberá montarlo hasta después de la primera puesta en servicio.

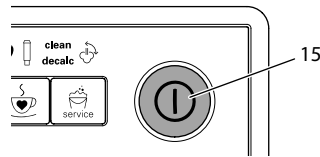





Fig. 4: Botón ON/OFF

Requisito: La máquina está colocada y conectada.

1. Coloque un recipiente debajo de la válvula de salida.
2. Pulse el botón "ON/OFF" (15).
 - »  El Indicador de encendido se ilumina brevemente.
 - »  El indicador de Agua se ilumina indicando la necesidad de llenar el depósito de agua.
3. Abra la tapa del depósito de agua y extraiga el depósito de agua de la máquina tirando del asa hacia arriba.
4. Enjuague el depósito con agua. Llene el depósito de agua con agua.
5. Inserte el depósito de agua desde arriba en la máquina y cierre la tapa.
 - »  El indicador de Purgado se ilumina indicando la necesidad de purgar la máquina.
6.  Pulse el botón "Intensidad de café".
 - » El agua fluye a la bandeja de goteo.

- » La máquina se calienta y expulsa agua caliente por la válvula de salida.

7. Cuando deja de salir agua por la salida, se ilumina el indicador de *Grano de café*.

- » La máquina se ha purgado.

8. Llene granos de café en el depósito de granos (véase el capítulo 4.3 *Llenar granos de café en el depósito de granos* en la página 11).

9. Ahora podrá:

- a) ajustar la dureza del agua (véase el capítulo 6.3 *Ajustar la dureza del agua* en la página 144) o
- b) colocar un filtro de agua (véase el capítulo 7.5 *Utilizar un filtro de agua* en la página 151).

4 Manejo básico

4.1 Encender y apagar la máquina

Antes de poner la máquina en marcha con motivo de la primera puesta en servicio deberá leer el capítulo 3.4 *Poner la máquina por primera vez en servicio* en la página 137.

Información

- Durante el encendido y apagado, la máquina realiza un enjuagado automático.
- Durante el enjuagado también se conduce agua de enjuagar a la bandeja de goteo.

Encender la máquina

1. Coloque un recipiente debajo de la válvula de salida.
2. Pulse el botón "ON/OFF" (15).
 - » La máquina se calienta y realiza un enjuagado automático.
 - » La máquina cambia al modo de disposición de servicio.

Información

Si la máquina solo ha estado desconectada brevemente, no se realizará ningún enjuagado automático después de encenderla.

Apagar la máquina

1. Coloque un recipiente debajo de la válvula de salida.
2. Pulse el botón "ON/OFF" (15).
 - » La máquina realiza un enjuagado automático.
 - » La máquina se apaga.

Información

- La máquina se apaga automáticamente si no se utiliza durante un tiempo prolongado. En este caso también realiza un enjuagado automático.
- Para ajustar la hora de desconexión debe acceder al modo de servicio 1, (véase el capítulo 6.2 *Ajustar la desconexión automática* en la página 143).
- Si no se ha preparado ninguna bebida desde que se encendió la máquina o si está vacío el depósito de agua, no se realizará ningún enjuagado.

4.2 Introducir granos de café en el depósito de granos.

Los granos de café tostados pierden su sabor. Introduzca solo la cantidad de granos de café en el depósito de granos que vaya a consumir en un periodo de 3 o 4 días.

PRECAUCIÓN

El uso de tipos de café inadecuados puede provocar adherencias en el mecanismo de molido.

- No utilice granos de café liofilizados o caramelizados.
- No utilice café en polvo o productos instantáneos.

Información

Al cambiar el tipo de granos de café, puede que aún queden restos del tipo de granos anterior en el mecanismo de molido.

Incluso aunque se vacíe el depósito de granos y, a continuación, se llene un nuevo tipo de granos de café, aún permanecerá una cantidad residual del tipo de granos anterior en el mecanismo de molido. En consecuencia, es posible que los primeros dos dispensados de café aún contengan cantidades residuales del tipo de granos anterior.

El parpadeo del indicador de *Grano de café* advierte que es necesario rellenar granos de café.

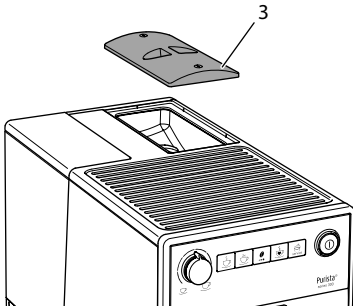

Fig. 5: Abrir la tapa del depósito de granos

1. Abra la tapa del depósito de granos (3).
2. Llene granos de café en el depósito de granos.
3. Cierre la tapa del depósito de granos. El indicador ya no parpadeará en el siguiente dispensado de café.

Si el depósito de granos se queda vacío mientras se está preparando un café, se interrumpe el dispensado y el indicador de *Grano de café* parpadea. El indicador sigue parpadeando aunque llene granos de café en el depósito de granos. Después de pulsar un botón de dispensado se conducen granos de café al mecanismo de molido. Se prepara un café y el parpadeo del indicador se detiene. El *Indicador de encendido* y el *indicador de Grano de café* se iluminan.

4.3 Llenar agua

Para obtener el mejor café utilice exclusivamente agua fría sin gas. Cambie el agua a diario.

Información

La calidad del agua influye de forma decisiva en el sabor del café. Por tanto debería utilizar un filtro de agua (véase el capítulo 6.3 *Ajustar la dureza del agua* en la página 144 y el capítulo 7.5 *Utilizar un filtro de agua* en la página 151).

El indicador de *Agua* iluminado advierte que es necesario rellenar agua.

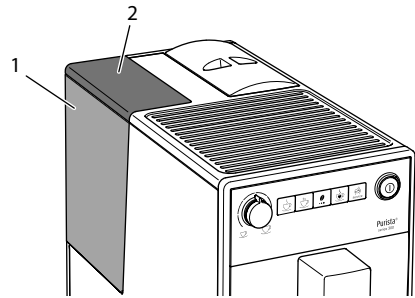

Fig. 6: Retirar el depósito de agua

1. Abra la tapa (2) del depósito de agua (1) y extraiga el depósito de agua de la máquina tirando del asa hacia arriba.
2. Llene el depósito de agua con agua.
3. Inserte el depósito de agua desde arriba en la máquina y cierre la tapa.

4.4 Ajustar la válvula de salida de café

La válvula de salida (6) es ajustable en altura. Ajuste una distancia lo más pequeña posible entre la salida y el recipiente. Deslice la válvula de salida hacia arriba o hacia abajo en función del tamaño del recipiente.

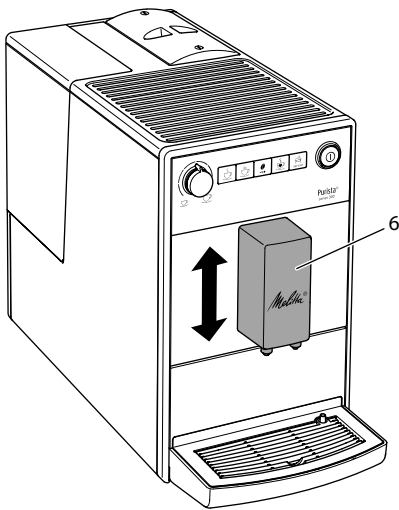

Fig. 7: Ajustar la válvula de salida de café

4.5 Vaciar la bandeja de goteo y el cajón para posos de café

Cuando la bandeja de goteo (7) y el cajón para posos de café (11) están llenos, se ilumina el indicador de *Bandeja de goteo* indicando la necesidad de vaciar los recipientes. Este requerimiento aparece al cabo de 8 dispensados aprox.

El flotador saliente (12) también indica que la bandeja de goteo está llena.

Vacíe siempre ambos recipientes. El indicador de *Bandeja de goteo* parpadea al retirar la bandeja de goteo.

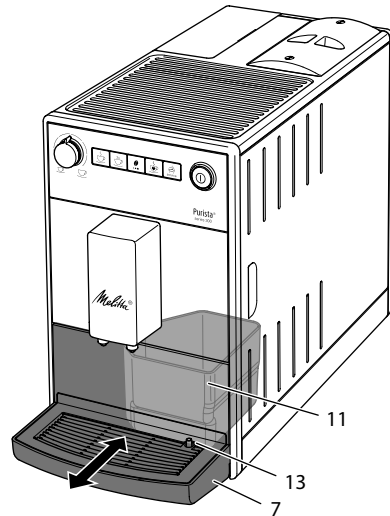

Fig. 8: Vaciar la bandeja de goteo y el cajón para posos de café

1. Extraiga la bandeja de goteo (7) de la máquina tirando hacia delante.
2. Extraiga el cajón para posos de café (11) y vacíelo.
3. Vacíe la bandeja de goteo.
4. Inserte el cajón para posos de café.
5. Introduzca la bandeja de goteo en la máquina hasta el tope.

Información

Si vacía la bandeja de goteo y el cajón para posos de café mientras la máquina está apagada, la máquina no registrará este proceso. Por consiguiente, puede que se le requiera vaciar los recipientes aunque la bandeja de goteo y el cajón para posos de café aún no estén llenos.

5 Preparar bebidas

Tenga en cuenta:

- El depósito de agua siempre debe contener agua en cantidad suficiente. La máquina le requerirá rellenar agua, si el nivel es insuficiente.
- El depósito de granos también debería contener siempre suficientes granos de

café- La máquina interrumpe la preparación del café cuando ya no quedan granos de café.

- Los recipientes para las bebidas deben ser suficientemente grandes. El volumen máximo de un café es de 220 ml.

5.1 Ajustar la intensidad del café

En cuanto la máquina está encendida, se visualiza el ajuste actual de la intensidad de café.

Se pueden ajustar los siguientes niveles de intensidad de café.

Indicador	Intensidad del café
	suave
	normal
	fuerte



También podrá ajustar la intensidad del café pulsando el botón "Intensidad de café" una o varias veces.

Puede ajustar la intensidad del café antes de dispensar la bebida o durante el proceso de molido.

Información

Al apagar la máquina se guarda el último ajuste de la intensidad de café.

5.2 Ajustar la cantidad de café

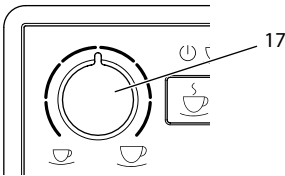

Fig. 9: Ajustar la cantidad de café

El botón giratorio "Cantidad de café" (17) le permite ajustar la cantidad de café.

Puede ajustar la cantidad de café antes de dispensar la bebida o durante el proceso de dispensado.

La cantidad de café se puede ajustar de forma continua entre 25 ml y 220 ml.

5.3 Preparar café

Requisito: La máquina está encendida.

1. Coloque un recipiente debajo de la válvula de salida.
2. Pulse un botón de dispensado.
 - » Se inician el proceso de molido y el dispensado de café.
 - » El dispensado de café termina de forma automática.
3. Retire el recipiente.

5.4 Programar el café favorito

El botón de dispensado "Café favorito" le permite guardar sus ajustes personales de intensidad y cantidad de café de forma permanente.

Los ajustes se llevan a cabo mientras se prepara un café.

Requisito: La máquina está encendida.

1. Pulse el botón de dispensado "Café favorito" durante más de 2 segundos.
 - » El indicador de encendido y el indicador *Grano de café* parpadean con rapidez.
2. Pulse el botón "Intensidad de café" una o varias veces para ajustar la intensidad de café deseada.
3. Pulse el botón de dispensado "Café favorito".
 - » Se inicia el proceso de molido. Durante el proceso de molido podrá modificar la intensidad del café una vez más.
 - » Se inicia el dispensado de café.



4. Pulse el botón de dispensado "Café favorito" durante el proceso de dispensado, en cuanto se haya dispensado la cantidad de café que desea.

- » El dispensado de café se detiene.
- » Los ajustes se guardan.

Si se interrumpe la preparación de café pulsando el botón de dispensado "Café", no se guardarán ni la cantidad ni la intensidad del café.



Pulse el botón de dispensado "Café favorito" para preparar un café con los ajustes de intensidad y cantidad de café guardados.

5.5 Interrumpir la preparación de café

Si quiere interrumpir la preparación de un café antes de tiempo, vuelva a pulsar el botón de dispensado.

5.6 Preparar dos cafés al mismo tiempo

El botón de dispensado "2 tazas" permite preparar dos cafés al mismo tiempo. Para el dispensado de dos tazas, la máquina realiza dos procesos de molido.

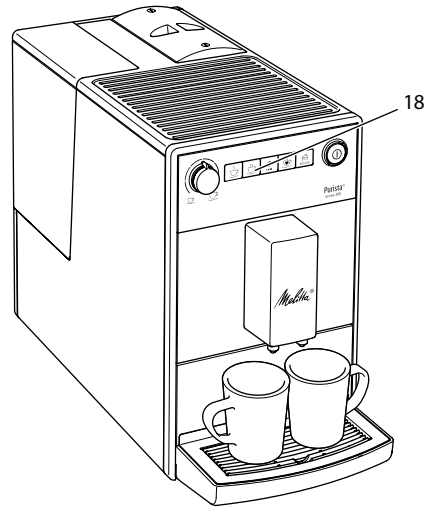





Fig. 10: Dispensado de dos tazas

1. Coloque dos recipientes debajo de la válvula de salida.
2.  Pulse el botón de dispensado "2 tazas" (18).
 - »  El indicador 2x se ilumina.
3.   Pulse un botón de dispensado.
 - » Se inicia el proceso de molido y el dispensado de café.
 - » El dispensado de café termina de forma automática.
4. Retire ambos recipientes.

Información





- El ajuste solo tendrá efecto para un café.
- Si no prepara ningún café dentro de un intervalo de 1 minuto, la máquina volverá al dispensado de una sola taza.

6 Modificar los ajustes básicos

Puede modificar los ajustes básicos de la máquina utilizando varias funciones. Las funciones se dividen en dos modos de servicio.



6.1 Modo de servicio 1

A cada función se ha asignado un indicador.

Modo de servicio 1	
Indicador	Función
	Desconexión automática
	Dureza del agua
	Enjuagado de apagado
	Programa de filtrado
clean	Programa de limpieza
decalc	Programa de descalcificación
	Temperatura de preparación

Para acceder al Modo de servicio 1 debe proceder como sigue:

Requisito: La máquina está encendida.

-  Pulse el botón "Servicio" durante más de 2 segundos para acceder al Modo de servicio 1.
 - »  El *Indicador de encendido* parpadea con rapidez y el indicador 2x se ilumina.
-  Pulse el botón "Servicio" una o varias veces para acceder a la función requerida.
 - » El indicador de la función seleccionada se ilumina, véase la tabla *Modo de servicio 1*.
 - » El número de símbolos de grano iluminados indica el ajuste actual de la función.

Pulse el botón de dispensado "Café" para salir del modo de servicio sin guardar los ajustes realizados.





Información

Si no se hacen más entradas durante un intervalo de 1 minuto, la máquina volverá al modo de disposición de servicio.

6.2 Ajustar la desconexión automática

La máquina cambia automáticamente al modo de ahorro de energía, si no la utiliza durante un tiempo prolongado. Al cabo de otro intervalo de tiempo predeterminado, la máquina se apaga.





Ajustes disponibles:

Indicador	Modo de ahorro de energía en:	Desconexión en:
	3 minutos	30 minutos
	10 minutos	1 hora
	20 minutos	4 horas
 parpadeando	30 minutos	8 horas

Información

Pulse cualquier botón para finalizar el modo de ahorro de energía.

Requisito: La máquina está encendida.

-  Pulse el botón "Servicio" durante más de 2 segundos para acceder al Modo de servicio 1.
-   Pulse el botón "Servicio" repetidas veces hasta que aparezca el indicador de la función de *Desconexión automática*.
-  Pulse el botón "Intensidad de café" repetidas veces hasta ajustar el intervalo requerido.
-  Ahora podrá acceder a la siguiente función o salir del modo de servicio:
 - Pulse el botón "Servicio" brevemente para navegar hasta la siguiente función.
 - Pulse el botón "Servicio" durante más de 2 segundos para guardar el ajuste y salir del modo de servicio.

6.3 Ajustar la dureza del agua





El ajuste de la dureza del agua determina la frecuencia con la que la máquina requiere una descalcificación. Cuanto más dura sea el agua, más frecuente será la necesidad de descalcificar la máquina.

Información





Si está utilizando un filtro de agua, no podrá ajustar la dureza del agua (véase el capítulo 7.5 *Utilizar un filtro de agua* en la página 151).

Determine la dureza del agua utilizando la cinta de prueba adjunta. Observe las instrucciones sobre el embalaje de la cinta de prueba y la tabla *Rango de dureza del agua* en la página 154.

Ajustes disponibles:

Indicador	Dureza del agua
	blanda, descalcificar después de 150 litros
	media, descalcificar después de 100 litros
	dura, descalcificar después de 70 litros
 parpadeando	muy dura, descalcificar después de 30 litros
ningún <i>grano de café</i>	Se está utilizando un filtro de agua. No es posible realizar ajustes.

Requisito: La máquina está encendida.

-  Pulse el botón "Servicio" durante más de 2 segundos para acceder al Modo de servicio 1.
-   Pulse el botón "Servicio" repetidas veces hasta que aparezca el indicador de la función de *Dureza del agua*.
-  Pulse el botón "Intensidad de café" repetidas veces hasta ajustar la dureza de agua requerida.

-  Ahora podrá acceder a la siguiente función o salir del modo de servicio:
 - Pulse el botón "Servicio" brevemente para navegar hasta la siguiente función.
 - Pulse el botón "Servicio" durante más de 2 segundos para guardar el ajuste y salir del modo de servicio.

6.4 Activar/desactivar el enjuagado de apagado

El enjuagado se realiza siempre inmediatamente después de encender el sistema de café. Solo se podrá activar/desactivar el enjuagado de apagado. Si está activado, se realizará un enjuagado del sistema de café después del apagado.





Información

Recomendamos no desactivar el enjuagado de apagado de forma permanente, ya que también limpia el sistema de café.

Ajustes disponibles:

Indicador	Enjuagado de apagado
	activado
ningún <i>grano de café</i>	Desactivado

Requisito: La máquina está encendida.

-  Pulse el botón "Servicio" durante más de 2 segundos para acceder al Modo de servicio 1.
-   Pulse el botón "Servicio" repetidas veces hasta que aparezca el indicador de la función de *Enjuagado de apagado*.
-  Pulse el botón "Intensidad de café" repetidas veces hasta activar o desactivar el enjuagado de apagado.
-  Ahora podrá acceder a la siguiente función o salir del modo de servicio:

- a) Pulse el botón "Servicio" brevemente para navegar hasta la siguiente función.
- b) Pulse el botón "Servicio" durante más de 2 segundos para guardar el ajuste y salir del modo de servicio.

6.5 Ajustar la temperatura de preparación

La temperatura de preparación influye en el sabor del café.

Ajustes disponibles:

Indicador	Temperatura de preparación
	baja
	mediana
	alta

Requisito: La máquina está encendida.

1. Pulse el botón "Servicio" durante más de 2 segundos para acceder al Modo de servicio 1.
2. Pulse el botón "Servicio" repetidas veces hasta que aparezca el indicador de la función de *Temperatura de preparación*.
3. Pulse el botón "Intensidad de café" repetidas veces hasta ajustar la temperatura de preparación requerida.
4. Ahora podrá acceder a la siguiente función o salir del modo de servicio:
 - a) Pulse el botón "Servicio" brevemente para navegar hasta la siguiente función.
 - b) Pulse el botón "Servicio" durante más de 2 segundos para guardar el ajuste y salir del modo de servicio.

6.6 Modo de servicio 2

A cada función se ha asignado un indicador.

Modo de servicio 2	
Indicador	Función
	Ajustes de fábrica
	Purgar con vapor

Para acceder al Modo de servicio 2 debe proceder como sigue:

Requisito: La máquina está encendida.

1. Pulse el botón "Servicio" y, adicionalmente, el botón de dispensado "Café" durante más de 2 segundos para acceder al Modo de servicio 2.
 - » El indicador de *Encendido* y el indicador *2x* parpadean con rapidez.
2. Pulse el botón "Servicio" una o varias veces para acceder a la función requerida.
 - » El indicador de la función seleccionada se ilumina, véase la tabla *Modo de servicio 2*.
 - » El número de símbolos de grano iluminados indica el ajuste actual de la función.

Pulse el botón de dispensado "Café" para salir del modo de servicio sin guardar los ajustes realizados.







Información

Si no se hacen más entradas durante un intervalo de 1 minuto, la máquina volverá al modo de disposición de servicio.

6.7 Restablecer los ajustes de fábrica de la máquina

Tiene la posibilidad de restablecer los ajustes de fábrica de la máquina. Al restablecer los ajustes de fábrica, perderá los ajustes de funciones que ha realizado. También perderá los ajustes de intensidad y cantidad de café realizados en la función de Café favorito.

Requisito: La máquina está encendida.

1.   Pulse el botón "Servicio" y, adicionalmente, el botón de dispensado "Café" durante más de 2 segundos para acceder al Modo de servicio 2.
2.   Pulse el botón "Servicio" repetidas veces hasta que aparezca el indicador de la función de *Ajustes de fábrica*.
3.  Pulse el botón "Intensidad de café" repetidas veces hasta que aparezca un grano de café en el indicador.
4.  Pulse el botón "Servicio" durante más de 2 segundos para restablecer los ajustes de fábrica de la máquina y salir del modo de servicio.

6.8 Ajustar el grado de molido

El grado de molido del café en polvo influye en el sabor del café.

Si ajusta un grado de molido más fino, el café será más intenso.

PRECAUCIÓN

El café con un grado de molido muy fino puede obstruir el grupo de preparación.

- El grado de molido se ha ajustado de forma óptima antes de la entrega. Ajuste el grado de molido como muy pronto al cabo de 100 cafés dispensados (al cabo de 1 mes aprox., en función del consumo de café).
- No ajuste un grado de molido demasiado fino. El grado de molido estará ajustado de forma óptima, cuando

el café fluya homogéneamente de la salida y se forme una crema fina y densa.

Ajuste el grado de molido mientras el mecanismo de molido está en marcha.

Requisito: La máquina está encendida.

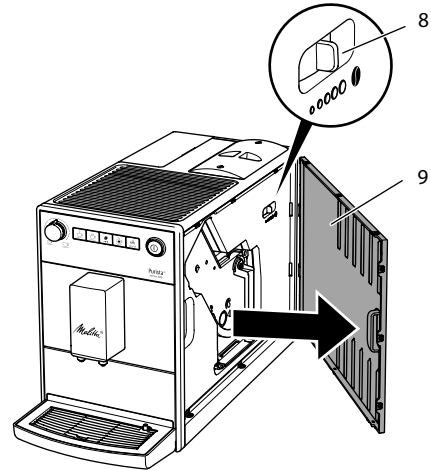

Fig. 11: Ajustar el grado de molido

1. Abra la cubierta (9). Para ello agarre la cubierta por la cavidad del lateral derecho de la máquina y tire de la cubierta hacia el lado.
2. Prepare un café.
3. Mueva la palanca (8) hacia la izquierda o derecha mientras el mecanismo de molido está en marcha.
Hacia la izquierda = grado de molido más fino
Hacia la derecha = grado de molido más grueso
4. Coloque la cubierta (9) en sentido transversal hasta que encaje.

7 Conservación y mantenimiento

Realizando trabajos de conservación y mantenimiento con regularidad podrá garantizar una constante calidad elevada de sus bebidas.

7.1 Limpieza general

Limpie la máquina con regularidad. Elimine los restos visibles de café de inmediato.

PRECAUCIÓN

El uso de detergentes no apropiados puede rayar las superficies.

- No utilice paños, esponjas o detergentes abrasivos.

Requisito: La máquina debe estar desconectada.

- Limpie la parte exterior de la máquina con un paño suave humedecido y un detergente lavavajillas de uso corriente.
- Enjuague la bandeja de goteo, el cajón para posos de café y el reposatazas. Para ello, utilice un paño blando humedecido y un detergente lavavajillas de uso corriente. El cajón para posos de café es apto para el lavavajillas.
- Limpie el depósito de granos con un paño suave seco.

7.2 Limpiar el grupo de preparación

Para evitar daños en la máquina recomendamos limpiar el grupo de preparación una vez a la semana.

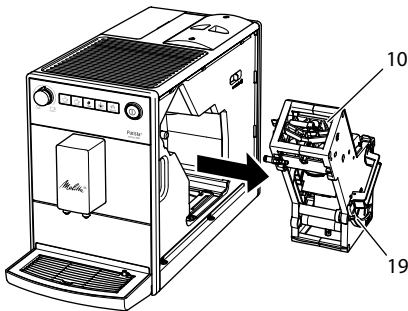

Fig. 12: Desmontar el grupo de preparación

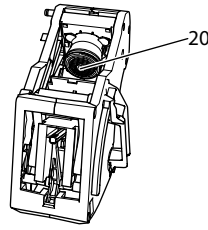

Fig. 13: Limpiar el grupo de preparación

Requisito: La máquina debe estar desconectada.

1. Abra la cubierta (9). Para ello agarre la cubierta por la cavidad del lateral derecho de la máquina y tire de la cubierta hacia el lado.
2. Pulse y mantenga la palanca roja (19) junto al asa del grupo de preparación (10) y gire el asa en el sentido de las agujas del reloj hasta que encaje en el tope.
3. Extraiga el grupo de preparación de la máquina.
4. Enjuague el grupo de preparación completamente montado debajo de un chorro de agua corriente por todos los lados. Preste particularmente atención a que el filtro (20) quede libre de restos de café.
5. Deje escurrir el grupo de preparación.
6. Elimine los restos de café de las superficies interiores de la máquina con un paño suave seco.
7. Coloque el grupo de preparación dentro de la máquina. Pulse y mantenga la palanca roja junto al asa del grupo de preparación y gire el asa en el sentido contrario de las agujas del reloj hasta que encaje en el tope.
8. Coloque la cubierta en sentido transversal hasta que se enganche.

Si al encender la máquina parpadean alternativamente el *Indicador de encendido* y el *indicador clean*, significa que falta el grupo de preparación. Después de insertar el grupo de preparación, la máquina cambia al modo de disposición de servicio.

7.3 Ejecutar el programa de limpieza

El programa de limpieza permite eliminar residuos y restos de aceite de café con ayuda de un detergente para máquinas automáticas de café.

Para evitar daños en el aparato recomendamos ejecutar el programa de limpieza cada 2 meses o cuando el aparato lo solicite.

clean El indicador de *Limpieza* iluminado advierte que es necesario limpiar la máquina.

⚠ ATENCIÓN

El contacto con detergentes para máquinas automáticas de café puede provocar irritaciones en los ojos y la piel.

- Observe las instrucciones de uso sobre el embalaje del detergente para máquinas automáticas de café.

PRECAUCIÓN

El uso de detergentes para máquinas automáticas de café no apropiados puede provocar daños en la máquina.





- Utilice únicamente las pastillas de limpieza Melitta® PERFECT CLEAN para máquinas automáticas de café.

El programa de limpieza tarda unos 15 minutos aprox. y no debería interrumpirse.

El programa de limpieza se ejecuta en varias etapas. El número de granos de café visualizado indica el progreso del programa.

La máquina realiza varios procesos de enjuagado durante el programa de limpieza. También se enjuaga la bandeja de goteo.

Requisito: La máquina está encendida.

1.  Pulse el botón "Servicio" durante más de 2 segundos para acceder al Modo de servicio 1.
 2.  **clean** Pulse el botón "Servicio" repetidas veces hasta que aparezca la indicación del programa de limpieza.
 3.  Pulse el botón "Servicio" durante más de 2 segundos para iniciar el programa de limpieza.
 - » **clean** El indicador de *Limpieza* parpadea hasta el final del programa de limpieza.
- Se inicia la primera etapa del programa de limpieza. Se visualiza un grano de café
- »  El indicador de *Bandeja de goteo* se ilumina indicando la necesidad de vaciar la bandeja de goteo y el cajón para posos de café.
4. Vacíe la bandeja de goteo y el cajón para posos de café.
 5. Coloque la bandeja de goteo sin el cajón para posos de café.
 6. Coloque el cajón para posos de café debajo de la válvula de salida.
 - » La máquina enjuaga dos veces.
 - » **clean** La indicación *Limpieza* parpadea con rapidez indicando la necesidad de retirar el grupo de preparación y de introducir una pastilla de limpieza.
 7. Retire el grupo de preparación. No desconecte la máquina para este propósito.
 8. Enjuague el grupo de preparación debajo de un chorro de agua corriente (véase el capítulo 7.2 *Limpiar el grupo de preparación* en la página 147).
 9. Introduzca una pastilla de limpieza en el grupo de preparación. Coloque el grupo de preparación dentro de la máquina.

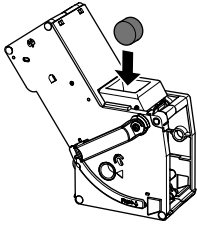



Fig. 14: Introducir una pastilla de limpieza en el grupo de preparación.

●● Se inicia la segunda etapa del programa de limpieza. Se visualizan dos granos de café.

- » La máquina realiza varios procesos de enjuagado.
- »  El indicador de *Bandeja de goteo* se ilumina indicando la necesidad de vaciar la bandeja de goteo y el cajón para posos de café.

●●● Se inicia la tercera etapa del programa de limpieza. Se visualizan tres granos de café.

10. Vacíe la bandeja de goteo y el cajón para posos de café.
11. Coloque la bandeja de goteo sin el cajón para posos de café.

●●● Se inicia la cuarta etapa del programa de limpieza. Los tres granos de café parpadean.

12. Coloque el cajón para posos de café debajo de la válvula de salida.
 - » La máquina realiza varios procesos de enjuagado.
 - »  El indicador de *Bandeja de goteo* se ilumina indicando la necesidad de vaciar la bandeja de goteo y el cajón para posos de café.
13. Vacíe la bandeja de goteo y el cajón para posos de café.
14. Coloque la bandeja de goteo y el cajón para posos de café.
 - » El programa de limpieza ha concluido.
 - » El indicador de *Limpieza* se apaga.
 - » La máquina está en disposición de servicio.

Información

Si se ha interrumpido el programa de limpieza, p.ej., por que ha desconectado la máquina sin querer, debe volver a encender la máquina y seguir las instrucciones a partir del paso 10. Después, la máquina estará en disposición de servicio aunque no haya concluido la limpieza. Para realizar una limpieza completa deberá ejecutar el programa de limpieza desde el principio.

7.4 Ejecutar el programa de descalcificación

El programa de descalcificación permite eliminar depósitos de cal en el interior de la máquina con ayuda de un descalcificador para máquinas automáticas de café.

Para evitar daños en la máquina recomendamos ejecutar el programa de descalcificación cada 3 meses - o cuando la máquina lo indique - a menos que utilice regularmente un filtro de agua.

decalc El indicador de *Descalcificar* iluminado advierte que es necesario descalcificar la máquina.

ATENCIÓN

El contacto con el descalcificador puede provocar irritaciones en los ojos y la piel.

- Observe las instrucciones de uso sobre el embalaje del descalcificador.

PRECAUCIÓN

El uso de descalcificadores no apropiados y la inobservancia de las instrucciones de uso pueden dar lugar a daños en la máquina.

- Utilice exclusivamente los descalcificadores líquidos Melitta® ANTI CALC para máquinas automáticas de café.
- Observe las instrucciones de uso sobre el embalaje del descalcificador.

PRECAUCIÓN

Si hay un filtro de agua enroscado, puede que sufra daños durante el programa de descalcificación.



- Retire el filtro de agua (véase Fig. 15 en la página 151).
- Coloque el filtro de agua en un recipiente con agua del grifo mientras dura el programa de descalcificación.
- Cuando haya terminado el programa de descalcificación podrá volver a colocar el filtro de agua y seguir utilizándolo.

El programa de descalcificación tarda unos 25 minutos aproximadamente y no debería interrumpirse.

El programa de descalcificación se ejecuta en varias etapas. El número de granos de café visualizado indica el progreso del programa.

La máquina realiza varios procesos de enjuagado durante el programa de descalcificación. También se enjuaga la bandeja de goteo.

Requisito: La máquina está encendida.



1.  Pulse el botón "Servicio" durante más de 2 segundos para acceder al Modo de servicio 1.
2.  **decalc** Pulse el botón "Servicio" repetidas veces hasta que aparezca el indicador de la función de *Descalcificar*.
3.  Pulse el botón "Servicio" durante más de 2 segundos para iniciar el programa de descalcificación.
 - » **decalc** El indicador de *Descalcificar* parpadea hasta el final de programa de descalcificación.

 Se inicia la primera etapa del programa de descalcificación. Se visualiza un grano de café

- »  El indicador de *Bandeja de goteo* se ilumina indicando la

- necesidad de vaciar la bandeja de goteo y el cajón para posos de café.
- 4. Vacíe la bandeja de goteo y el cajón para posos de café.
- 5. Coloque la bandeja de goteo.
 - »  El indicador de *Agua* se ilumina indicando la necesidad de añadir solución de descalcificación al depósito de agua.
- 6. Retire el depósito de agua.
- 7. Añada 0,5 litros de solución de descalcificación al depósito de agua. Tenga en cuenta las correspondientes instrucciones de uso del descalcificador para máquinas automáticas de café
- 8. Vuelva a colocar el depósito de agua en su sitio.

 Se inicia la segunda etapa del programa de descalcificación. Se visualizan dos granos de café. El descalcificador requiere un tiempo de 20 minutos aprox. para actuar. Durante este tiempo se realizan varios procesos de enjuagado.

- »  El indicador de *Bandeja de goteo* se ilumina indicando la necesidad de vaciar la bandeja de goteo y el cajón para posos de café.
- 9. Vacíe la bandeja de goteo y el cajón para posos de café.
- 10. Coloque la bandeja de goteo.
 - »  El indicador de *Agua* se ilumina indicando la necesidad de llenar el depósito de agua.
- 11. Retire el depósito de agua.
- 12. Enjuague el depósito de agua a fondo y llénelo con agua.
- 13. Vuelva a colocar el depósito de agua en su sitio.

 Se inicia la tercera etapa del programa de descalcificación. Se visualizan tres granos de café.

- » El agua caliente fluye a la bandeja de goteo.
- »  El indicador de *Bandeja de goteo* se ilumina indicando la

necesidad de vaciar la bandeja de goteo y el cajón para posos de café.

14. Vacíe la bandeja de goteo.
 15. Coloque la bandeja de goteo y el cajón para posos de café.
- » El programa de descalcificación ha concluido.
 - » El indicador de *Descalcificar* se apaga.
 - » La máquina está en disposición de servicio.

Información

Si se ha interrumpido el programa de descalcificación, p.ej., por que ha desconectado la máquina sin querer, debe volver a encender la máquina y seguir las instrucciones a partir del paso 9. Después, la máquina estará en disposición de servicio aunque no haya concluido la descalcificación. Para realizar una descalcificación completa deberá ejecutar el programa de descalcificación desde el principio.

7.5 Utilizar un filtro de agua

El uso de un filtro de agua aumenta la duración de vida útil de la máquina y le permitirá descalcificar la máquina con menos frecuencia. El filtro de agua filtra la cal y otros contaminantes del agua.

Utilice únicamente los cartuchos de filtro Melitta® Pro Aqua para máquinas automáticas de café. Observe las instrucciones de uso sobre el embalaje del filtro de agua.

Información

Si se utiliza el cartucho de filtro Melitta® Pro Aqua y se sustituye con regularidad, solo hará falta descalcificar la máquina una vez al año.

Este dato se basa en una cantidad promedio de 6 cafés de 120 ml respectivamente al día y un cambio de filtro de 6 veces al año.

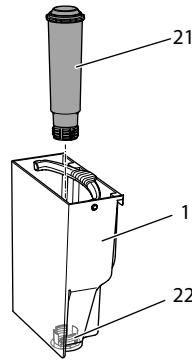

Fig. 15: Enroscar/desenroscar el filtro de agua





El filtro de agua (21) se enrosca o desenrosca en/de la rosca (22) situada en el fondo del depósito de agua (1).

Información

El filtro de agua no debería permanecer seco durante un periodo prolongado de tiempo. En caso de no utilizarlo durante un periodo prolongado, recomendamos guardar el filtro de agua dentro de un recipiente lleno de agua del grifo en el frigorífico.

Insertar el filtro de agua

Requisito: La máquina está encendida.

1.  Pulse el botón "Servicio" durante más de 2 segundos para acceder al Modo de servicio 1.
2.   Pulse el botón "Servicio" repetidas veces hasta que aparezca el indicador de la función de *Filtro*.
3.   Pulse el botón "Intensidad de café" hasta que aparezca un grano de café en el indicador.
4. Siga las instrucciones indicadas en el capítulo *Cambiar el filtro de agua* a partir del paso 3.

Cambiar el filtro de agua









Para mantener un efecto constante del filtro de agua, recomendamos cambiar el filtro de agua cada 2 meses o cuando la máquina lo indique.

 El indicador de *Filtro* iluminado advierte que es necesario cambiar el filtro de agua.

Información

- Si utiliza un filtro de agua no será posible ajustar la dureza del agua. La dureza del agua está automáticamente ajustada a blanda (véase el capítulo 6.3 *Ajustar la dureza del agua* en la página 144).
- Coloque el filtro de agua durante algunos minutos en un recipiente lleno de agua del grifo antes de insertarlo.

Requisito: La máquina está encendida.





1.  Pulse el botón "Servicio" durante más de 2 segundos para acceder al Modo de servicio 1.
2.   Pulse el botón "Servicio" repetidas veces hasta que aparezca la indicación del programa de filtrado.
 - »  Se ilumina un grano de café.
3.  Pulse el botón "Servicio" durante más de 2 segundos para iniciar el programa de filtrado.
 - »  El indicador de *Filtro* parpadea hasta el final de programa de filtrado.
 - »  El indicador de *Bandeja de goteo* se ilumina indicando la necesidad de vaciar la bandeja de goteo y el cajón para posos de café.
4. Vacíe la bandeja de goteo y el cajón para posos de café.
5. Coloque la bandeja de goteo sin el cajón para posos de café.
6. Coloque el cajón para posos de café debajo de la válvula de salida.
 - »  El indicador de *Agua* se ilumina indicando la necesidad de retirar el

depósito de agua y de insertar el filtro de agua.

7. Retire el depósito de agua.
8. Vacíe el depósito de agua.
9. Coloque un filtro nuevo dentro del depósito de agua (véase *Fig. 15*).
10. Llene el depósito de agua.
11. Vuelva a colocar el depósito de agua en su sitio.
 - » El filtro se enjuaga con agua.
 - » El agua fluye a la bandeja de goteo.
12. Vacíe la bandeja de goteo y el cajón para posos de café.
13. Coloque la bandeja de goteo y el cajón para posos de café.
 - » El programa de filtrado ha concluido.
 - » El indicador de *Filtro* se apaga.
 - » La máquina está en disposición de servicio.

Desactivar el filtro de agua de forma permanente

Si ha retirado un filtro de agua instalado y desea seguir haciendo funcionar la máquina sin filtro de agua, deberá desactivar el filtro de agua en la máquina:

1. Retire el depósito de agua.
2. Vacíe el depósito de agua.
3. Retire el filtro de agua (véase *Fig. 15*).
4. Llene el depósito de agua.
5. Vuelva a colocar el depósito de agua en su sitio.
6.  Pulse el botón "Servicio" durante más de 2 segundos para acceder al Modo de servicio 1.
7.   Pulse el botón "Servicio" repetidas veces hasta que aparezca el indicador de la función de *Filtro*.
8.  Pulse el botón "Intensidad de café" repetidas veces hasta que no se visualice ningún grano de café.
9.  Pulse el botón "Servicio" durante más de 2 segundos para guardar el ajuste y salir del modo de servicio.
 - » Se ha desactivado el filtro de agua.
 - » La dureza del agua se ha repuesto al grado de dureza que se había ajustado.

tado en la máquina antes de colocar el filtro de agua.

- Ajuste la dureza del agua en caso necesario (véase el capítulo 6.3 *Ajustar la dureza del agua* en la página 144).

8 Transporte, almacenamiento y eliminación







8.1 Purgar la máquina con vapor

Recomendamos purgar la máquina con vapor en caso de no utilizarla durante un periodo prolongado, antes de transportarla o en caso de peligro de heladas.

Al purgar la máquina con vapor se elimina el agua residual.

Cuando vuelva a poner la máquina en servicio, se realizará un enjuagado automático y se purgará la máquina después de encenderla (véase el capítulo 3.4 *Poner la máquina por primera vez en servicio* en la página 137).

Requisito: La máquina está encendida.

-   Pulse el botón "Servicio" y, adicionalmente, el botón de dispensado "Café" durante más de 2 segundos para acceder al Modo de servicio 2.
-   Pulse el botón "Servicio" repetidas veces hasta que aparezca el indicador de la función de *Purgar con vapor*.
-  Pulse el botón "Servicio" durante más de 2 segundos para iniciar el purgado con vapor.
 - »  El *Indicador de encendido* *parpadea* hasta que el sistema de vapor está listo.
 - »  El indicador de *Agua* se ilumina indicando la necesidad de retirar el depósito de agua.
- Retire el depósito de agua y vacíelo.
 - » La máquina se ha purgado con vapor y se apaga automáticamente.

8.2 Transportar la máquina

PRECAUCIÓN

Si se congela el agua residual pueden producirse daños en la máquina.

- Evite exponer la máquina a temperaturas por debajo de los 0 °C.

Transporte la máquina dentro de su empaque original. De este modo evitará daños de transporte.

Lleve a cabo las siguientes tareas antes de transportar la máquina:

- Purgue el vapor de la máquina (véase el capítulo 8.1 *Purgar la máquina con vapor* en la página 153).
- Vacíe la bandeja de goteo y el cajón para posos de café.
- Vacíe el depósito de agua.
- Vacíe el depósito de granos.
- Limpie la máquina (véase el capítulo 7.1 *Limpieza general* en la página 147).
- Embale la máquina.

Información

- Cuando envíe la máquina a un servicio técnico de Melitta, no será necesario enviarla con el reposatazas. Así evitará arañazos a causa del transporte.
- No utilice cintas adhesivas o cintas de paquetería para sujetar piezas sueltas. Al retirarlas quedarían restos de adhesivo adheridos a la máquina difíciles de eliminar.

8.3 Eliminar la máquina

 Los aparatos etiquetados con este símbolo están sujetos a la Directiva Europea 2002/96/CE sobre WEEE (Waste Electrical and Electronic Equipment (residuos de aparatos eléctricos y electrónicos)).

Los aparatos eléctricos no se deben eliminar con la basura doméstica.

Elimine la máquina de forma respetuosa con el medio ambiente utilizando sistemas de recogida apropiados.

9 Datos técnicos





Datos técnicos	
Tensión de servicio	220 V – 240 V, 50 Hz – 60 Hz
Consumo de corriente	1450 W
Presión de la bomba	máx. 15 bar
Dimensiones	
Ancho	200 mm
Largo	460 mm
Alto	334 mm
Capacidad	
Depósito de granos	125 g
Depósito de agua	1,2 l
Peso (vacío)	7,9 kg
Condiciones ambientales	
Temperatura	de 10 °C a 32 °C
Humedad relativa del aire	del 30% al 80% (sin condensación)

Rango de dureza del agua	°dH	°e	°fH
Blando	de 0 a 10	de 0 a 13	de 0 a 18
Medio	de 10 a 15	de 13 a 19	de 18 a 27
Duro	de 15 a 20	de 19 a 25	de 27 a 36
Muy dura	> 20	> 25	> 36

10 Fallos

Si las medidas indicadas a continuación no eliminan los fallos o si se produjeran otros fallos que no se describen en este apartado, diríjase a nuestra línea de atención al cliente (tarifa local).

El número de atención al cliente se encuentra en la tapa del depósito de agua o en el área Servicio de nuestra página Web.

Fallo	Causa	Medida
El café solo sale a gotas de la válvula de salida.	Grado de molido demasiado fino.	<ul style="list-style-type: none"> ▪ Ajustar un grado de molido más grueso (véase el capítulo 6.8 en la página 146).
	La máquina está sucia.	<ul style="list-style-type: none"> ▪ Limpiar el grupo de preparación (véase el capítulo 7.2 en la página 147). ▪ Ejecutar el programa de limpieza (véase el capítulo 7.3 en la página 148).
	Máquina calcificada.	<ul style="list-style-type: none"> ▪ Ejecutar el programa de descalcificación (véase el capítulo 7.4 en la página 149).
No sale café.	El depósito de agua no tiene agua o está mal colocado.	<ul style="list-style-type: none"> ▪ Llenar el depósito de agua y colocarlo correctamente (véase el capítulo 4.3 en la página 139).
	Grupo de preparación obstruido.	<ul style="list-style-type: none"> ▪ Limpiar el grupo de preparación (véase el capítulo 7.2 en la página 147).
La máquina indica la necesidad de llenar granos de café a pesar de que el depósito de granos está lleno.	Los granos de café no llegan al mecanismo de molido.	<ul style="list-style-type: none"> ▪ Pulsar un botón de dispensado. ▪ Golpear el depósito de granos ligeramente. ▪ Limpiar el depósito de granos. ▪ Granos de café demasiado aceitosos. Utilizar otros granos de café.
El mecanismo de molido hace mucho ruido.	Cuerpos extraños en el mecanismo de molido.	<ul style="list-style-type: none"> ▪ Ponerse en contacto con la línea de atención al cliente.
No se puede insertar el grupo de preparación después de haberlo retirado.	El asa del dispositivo de bloqueo del grupo de preparación no se encuentra en la posición correcta.	<ul style="list-style-type: none"> ▪ Controlar si se ha encajado correctamente el asa para el dispositivo de bloqueo del grupo de preparación (véase el capítulo 7.2 en la página 147).
	El accionamiento no se encuentra en la posición correcta.	<ul style="list-style-type: none"> ▪ Pulsar el botón de dispensado "Café" y el botón de dispensado "2 tazas" a la vez durante más de 2 segundos. La máquina realiza una inicialización.
Rápido parpadeo alternativo de los indicadores:  	Error de software	<ul style="list-style-type: none"> ▪ Apagar y volver a encender la máquina (véase el capítulo 4.1 en la página 138). ▪ Ponerse en contacto con la línea de atención al cliente.
Rápido parpadeo alternativo de los indicadores:  clean	No se ha insertado el grupo de preparación.	<ul style="list-style-type: none"> ▪ Insertar el grupo de preparación y bloquearlo.
El indicador se ilumina sin haber sido activado: 	La máquina no se ha purgado por completo.	<ul style="list-style-type: none"> ▪ Purgar la máquina. Para ello, llenar el depósito de agua en caso necesario y, a continuación, pulsar los botones de dispensado "Café" y "Café favorito" a la vez. Durante este proceso fluye agua a la bandeja de goteo. A continuación, la máquina estará lista para preparar café. ▪ Limpiar el grupo de preparación (véase el capítulo 7.2 en la página 147).

Indholdsfortegnelse

1	Maskinoversigt	159
1.1	Oversigt over maskinen	159
1.2	Oversigt over betjeningsfeltet.....	160
2	For din sikkerhed	161
2.1	Formålsbestemt brug	161
2.2	Fare som følge af elektrisk strøm.....	161
2.3	Risiko for forbrændinger og skoldninger	162
2.4	Andre farer	162
3	Første trin	162
3.1	Udpakning af maskinen.....	162
3.2	Opstilling af maskinen.....	162
3.3	Tilslutning af maskinen	163
3.4	Første start af maskinen.....	163
4	Grundlæggende betjening	163
4.1	Tænd og sluk af maskinen.....	163
4.2	Påfyldning af kaffebønner i bønnebeholderen.....	164
4.3	Påfyldning af vand	164
4.4	Indstilling af udløb til kaffedrikke	165
4.5	Tømming af drypbakke og kaffegrumsbeholder	165
5	Tilberedning af drikke	166
5.1	Indstilling af kaffestyrke.....	166
5.2	Indstilling af kaffemængde	166
5.3	Tilberedning af kaffedrik	167
5.4	Programmering af yndlingskaffe.....	167
5.5	Afbrydelse af kaffetilberedning	167
5.6	Tilberedning af to kaffedrikke samtidigt	167
6	Ændring af grundindstillinger	168
6.1	Servicemodus 1	168
6.2	Indstilling af Auto OFF.....	168
6.3	Indstilling af vandets hårdhed.....	169
6.4	Aktivering/deaktivering af skylning ved OFF.....	169
6.5	Indstille brygtemperatur	170
6.6	Servicemodus 2	170
6.7	Tilbagestilling af maskinen på fabriksindstillinger	170
6.8	Indstilling af malingsgrad	171

7	Pleje og vedligeholdelse	171
7.1	Generel rengøring.....	171
7.2	Rengøring af brygheden	171
7.3	Gennemførelse af rengøringsprogram	172
7.4	Gennemførelse af afkalkningsprogram	174
7.5	Anvendelse af vandfilter	175
8	Transport, opbevaring og bortskaffelse	177
8.1	Udluftning af maskinen	177
8.2	Transport af maskinen.....	177
8.3	Bortskaffelse af maskinent.....	177
9	Tekniske data	178
10	Fejl	178

1 Maskinoversigt

1.1 Oversigt over maskinen

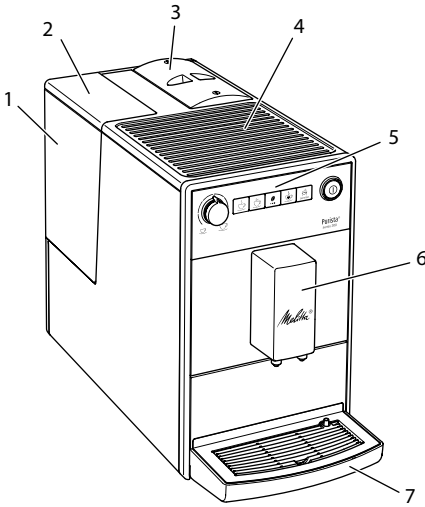

- 1 Vandbeholder
- 2 Vandbeholderens låg
- 3 Bønnebecalholder med låg
- 4 Stilleflade til kopper
- 5 Betjeningsfelt
- 6 Udløb 2 kaffedyser til kaffedrikke
- 7 Drypbakke
- 8 Arm "Indstilling af malingsgrad" (indvendig)
- 9 Afdækning
- 10 Bryggruppe (indvendig)
- 11 Kaffegrumsbeholder (indvendig)
- 12 Svømmer
- 13 Kopplade

Fig. 1: Maskinen set forfra, venstre side

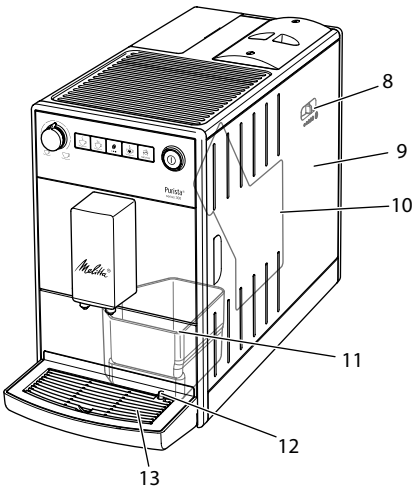

Fig. 2: Maskinen set forfra, højre side

1.2 Oversigt over betjeningsfeltet

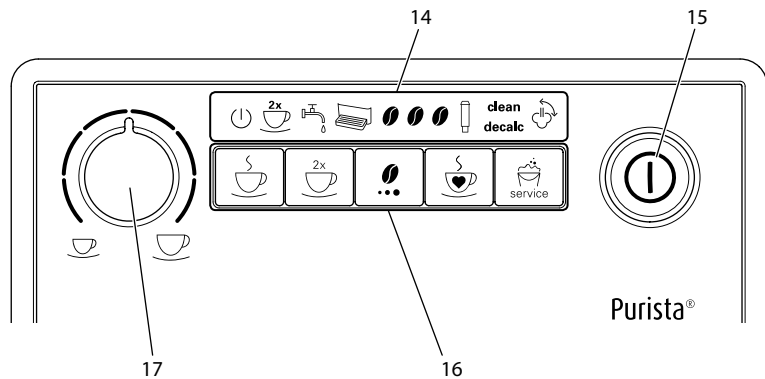

Fig. 3: *Betjeningsfelt*

- 14 Visninger
- 15 "Tænd-/sluk"-knap
- 16 Knapper
- 17 Drejeknap "Kaffemængde"

Visning	Betegnelse
	Driftsklar-visning
	2 kops-symbol
	Visning Vand
	Visning Drypbakke
	Visning Kaffebønne
	Visning Filter
clean	Visning Rengøring
decalc	Visning Afkalkning
	Visning Udluftning

Betjenings-element	Betegnelse
	Brygknap "Kaffe"
	Betjeningsknap "2 kopper"
	Betjeningsknap "Kaffestyrke"
	Brygknap "Yndlingskaffe"
	Betjeningsknap "Service"

Kære kunde

Tak, at du har bestemt dig for den fuldautomatiske kaffemaskine Melitta® Purista®.

Brugsanvisningen hjælper dig med at lære maskinens mange muligheder at kende og få den bedste kaffeoplevelse.

Læs denne brugsanvisning grundigt igennem. På den måde undgår du person- og materielle skader. Opbevar brugsanvisningen et sikkert sted. Hvis du giver maskinen videre til andre, skal brugsanvisningen følge med.

Melitta påtager sig intet ansvar for skader, som der skyldes manglende overholdelse af brugsanvisningen.

Hvis du har brug for yderligere informationer eller spørgsmål vedrørende maskinen, så henvend dig til Melitta, eller besøg vores hjemmeside: www.melitta.dk

Vi ønsker dig rigtig god fornøjelse med maskinen.

2 For din sikkerhed

C E Maskinen er i overensstemmelse med de gældende europæiske direktiver og konstrueret efter det aktuelle tekniske niveau. Alligevel findes der resterende farer.

For at undgå farer skal sikkerhedsinformationerne overholdes. Melitta påtager sig intet ansvar for skader, som skyldes manglende overholdelse af sikkerhedsinformationerne.

2.1 Formålsbestemt brug

Maskinen anvendes til tilberedning af kaffedrikke med kaffe-

bønner og til opvarmning af mælk og vand.

Maskinen er bestemt til brug i private husholdninger.

Enhver anden brug gælder som ukorrekt brug og kan medføre person- og materielle skader. Melitta påtager sig intet ansvar for skader, som skyldes ukorrekt brug af maskinen.

2.2 Fare som følge af elektrisk strøm

Hvis maskinen eller netkablet er beskadiget, er der livsfare som følge af strømstød.

Overhold de efterfølgende sikkerhedsregler for at undgå risici som følge af elektrisk strøm:

- Brug aldrig beskadigede netkabler.
- Et beskadiget netkabel må udelukkende udskiftes af producenten, dennes kundeservice eller servicepartner.
- Åbn aldrig fast forskruede afdækninger på maskinens kabinet.
- Maskinen må kun anvendes, hvis den er i teknisk fejlfri tilstand.
- En defekt maskine må udelukkende repareres af et autoriseret værksted. Reparer aldrig maskinen selv.
- Foretag ingen ændringer på maskinen, dens komponenter eller tilbehør.
- Dyp ikke maskinen ned i vand.

- Sørg for, at netkablet aldrig kommer i kontakt med vand.

2.3 Risiko for forbrændinger og skoldninger

Udløbende væsker og udsivende dampe kan være meget varme. Enkelte dele på maskinen bliver ligeledes meget varme.

Overhold de efterfølgende sikkerhedsregler for at undgå forbrændinger og skoldninger:

- Undgå hudkontakt med udløbende væsker og udsivende dampe.
- Rør ikke under eller direkte efter brygning ved dyserne på udløbet. Vent, indtil komponenterne er kølet af.

2.4 Andre farer

Overhold de efterfølgende sikkerhedsregler for at undgå person- og materielle skader:

- Benyt ikke maskinen i et skab eller lignende.
- Åbn aldrig maskinen under brygning.
- Maskine og netkabel skal holdes væk fra børn under 8 år.
- Denne maskine kan anvendes af personer over 8 år samt af personer med nedsatte fysiske, sensoriske og mentale evner eller uden erfaring og viden, hvis de er under opsyn eller er blevet instrueret i sikker brug af maskinen og forstår de deraf resulterende farer.
- Børn må ikke lege med maskinen. Rengøring og service må

ikke udføres af børn under 8 år. Børn over 8 år skal være under opsyn ved rengøring og service.

- Afbryd maskinen fra strømforsyningen, hvis den er uden opsyn i længere tid.
- Maskinen må ikke anvendes i en højde over 2000 m over havets overflade.
- Følg anvisningerne i det tilhørende kapitel (*Pleje og vedligeholdelse* på side 171) under rengøringen af maskinen og dens bestanddele.

3 Første trin

I dette kapitel beskrives, hvordan maskinen klargøres til brug.

3.1 Udpakning af maskinen

- Pak maskinen ud. Fjern indpakningsmateriale, klæbestrimler og beskyttelsesfolie fra maskinen.
- Opbevar emballeringsmaterialet til transport og evt. retursendelse.

Information

Der kan være rester af kaffe og vand i maskinen. Maskinen er blevet kontrolleret for fejlfri funktion fra fabrikken.

3.2 Opstilling af maskinen

Vær opmærksom på følgende oplysninger:

- Maskinen må ikke opstilles i fugtige rum.
- Maskinen skal stilles på et stabilt, plant og tørt underlag.
- Maskinen må ikke opstilles i nærheden af vaske eller lignende.
- Maskinen må ikke stilles på varme overflader.

- Hold en tilstrækkelig afstand på 10 cm til væggen og andre genstande. Afstanden opefter skal være mindst 20 cm.
- Læg netkablet således, at det ikke kan blive beskadiget af skarpe kanter eller varme overflader.

3.3 Tilslutning af maskinen

Overhold de følgende anvisninger:

- Kontrollér, at netspændingen stemmer overens med driftsspændingen, som er angivet i de tekniske data (se tabel *Tekniske data* på side 178).
- Maskinen må kun tilsluttes til en korrekt installeret stikdåse med beskyttelseskontakt. Henvend dig i tvivlstilfælde til en el-fagmand.
- Stikkontakten (Schuko) skal være sikret med mindst 10-A-sikring.

3.4 Første start af maskinen

Når maskinen tændes første gang, gennemfører den en automatisk skylning. Der løber varmt vand ud af udløbet. Herved udluftes maskinen.

Information

- Vi anbefaler at hælde de første to kopper ud efter første brygning.
- Hvis du vil anvende et vandfilter, bør du først indsætte det efter første ibrugtagning.

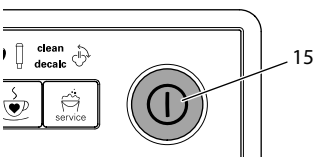

Fig. 4: "Tænd-/sluk"-knop

Forudsætning: Maskinen er opstillet og tilsluttet.

1. Sæt en kop under udløbet.
2. Tryk på "tænd-/sluk"-knappen (15).
 - » Driftsklar-visningen lyser kortvarigt.

- » Visningen *Vand* lyser og opfordrer dig til at fylde vandbeholderen.

3. Åbn vandbeholderens låg, og træk vandbeholderen i håndtaget opefter ud af maskinen.
4. Skyl beholderen med rent vand. Fyld vandbeholderen med frisk vand.
5. Sæt vandbeholderen oppefra i maskinen, og luk låget.
 - » Visningen *Udluftning* lyser, og opfordrer dig til at udlufte maskinen.

6. Tryk på betjeningsknappen "Kaffestyrke".
 - » Der løber vand ned i drypbakken.
 - » Maskinen varmer op, og der løber varmt vand ud af udløbet.
7. Når der ikke længere løber vand ud af udløbet, lyser visningen *Kaffebønne*.
 - » Maskinen er udluftet.
8. Fyld kaffebønner ind i bønnebeholderen (se kapitel 4.3 *Påfyldning af kaffebønner i bønnebeholderen på side 11*).
9. Om nødvendigt kan man nu enten indstille
 - a) vandets hårdhed (se kapitel 6.3 *Indstilling af vandets hårdhed på side 169*) eller
 - b) skrue et vandfilter i (se kapitel 7.5 *Anvendelse af vandfilter på side 175*).

4 Grundlæggende betjening

4.1 Tænd og sluk af maskinen

Læs kapitlet 3.4 *Første start af maskinen* på side 163, inden maskinen tages i brug første gang.

Information

- Maskinen foretager en automatisk skylning, når der tændes og slukkes.
- Ved skylning ledes der også vand ned i drypbakken.

Sådan tændes maskinen

1. Sæt en kop under udløbet.
2. Tryk på "tænd-/sluk"-knappen (15).
 - » Maskinen opvarmes og gennemfører en automatisk skylning.
 - » Maskinen er klar til brug.

Information

Hvis maskinen kun var slukket i kort tid, skylles den ikke automatisk, når den tændes igen.

Sådan slukkes maskinen

1. Sæt en kop under udløbet.
2. Tryk på "tænd-/sluk"-knappen (15).
 - » Maskinen udfører en automatisk skylning.
 - » Maskinen slukkes.

Information

- Maskinen slukker automatisk, når den ikke bruges i længere tid. Også i dette tilfælde udføres der en automatisk skylning.
- Slukketid kan indstilles i servicemodus 1, se kapitel 6.2 *Indstilling af Auto OFF* på side 168).
- Hvis der ikke er blevet tilberedt en drik, efter at maskinen blev tændt eller vandbeholderen er tom, udføres der ingen skylning.

4.2 Påfyldning af kaffebønner i bønnebeholderen

Ristede kaffebønner mister deres aroma. Fyld kun så mange kaffebønner ind i bønnebeholderen, som du bruger inden for de kommende 3 til 4 dage.

OBS

Ved brug af uegnede kaffesorter kan de klistre fast i kværnen.

- Anvend ingen frysetørrede eller karamelliserede kaffebønner.
- Brug aldrig kaffepulver eller instantprodukter.

Information

Ved skift af bønnesort kan der endnu være rester fra den gamle bønnesort i kværnen. Også hvis bønnebeholderen løber tom, og der påfyldes en ny bønnesort, forbliver altid en rest af den tidligere bønnesort i kværnen. Derfor kan de første to kaffedrikke endnu indeholde rester fra den tidligere bønnesort.

☉ *Kaffebønne*-symbolet blinker og opfordrer til at påfylde kaffebønner.

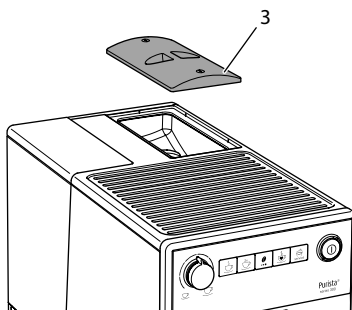

Fig. 5: Åbning af bønnebeholderens låg

1. Åbn bønnebeholderens låg (3).
2. Fyld kaffebønner i bønnebeholderen.
3. Luk låget på bønnebeholderen. Ved næste kaffebrygning blinker indikatoren ikke mere.

Hvis bønnebeholderen bliver tømt under tilberedningen af drikken, afbrydes tilberedningen, og visningen *Kaffebønne* blinker. Fyld kaffebønner i bønnebeholderen, visningen fortsætter med at blinke. Efter der er trykket på en brygknop, falder kaffebønnerne ned i kværnen. Der tilberedes en kop kaffe, og visningen holder op med at blinke. *Driftsklar*-visningen og visningen *Kaffebønne* lyser.

4.3 Påfyldning af vand

For at få en perfekt kaffeoplevelse bør der kun anvendes frisk, koldt vand uden kulsyre. Skift vandet hver dag.

Information

Vandets kvalitet har en stor indflydelse på kaffens smag. Brug derfor et vandfilter (se kapitlet 6.3 *Indstilling af vandets hårdhed* på side 169 og kapitlet 7.5 *Anvendelse af vandfilter* på side 175).

 Vand-symbolet viser, at du skal fylde vand på.

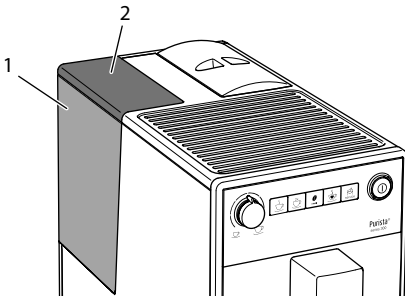

Fig. 6: Udtagning af vandbeholder

1. Åbn vandbeholderens låg (2), og træk vandbeholderen (1) i håndtaget op og ud af maskinen.
2. Fyld vandbeholderen med vand.
3. Sæt vandbeholderen oppefra i maskinen, og luk låget.

4.4 Indstilling af udløb til kaffedrikke

Udløbet (6) kan justeres i højden. Indstil en så lille som mulig afstand mellem udløb og kop. Skub udløbet op eller ned afhængigt af koppen.

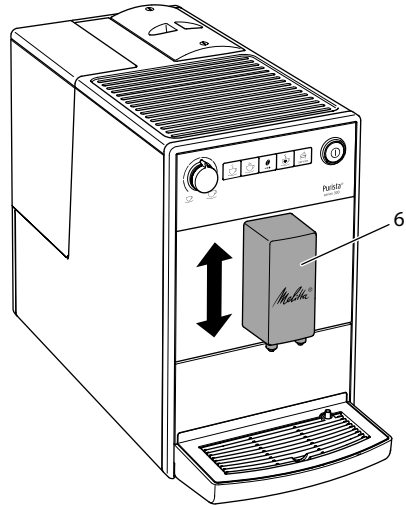



Fig. 7: Indstilling af udløb til kaffedrikke

4.5 Tømming af drypbakke og kaffegrumsbeholder

 Hvis drypbakken (7) og kaffegrumsbeholderen (11) er fyldt, lyser visningen *Drypbakke* og opfordrer dig til at tømme beholderen. Visningen vises efter ca. 8 bryggede kopper.

Den udstående svømmer (12) indikerer ligeledes en fyldt drypbakke.

Tøm altid begge beholdere samtidig. Når drypbakken er trukket ud, blinker visningen *Drypbakke*.

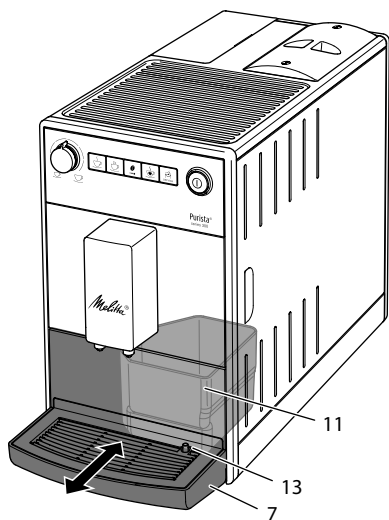

Fig. 8: Tømming af drypbakke og kaffegrumsbeholder

1. Træk drypbakken (7) fremad og ud af maskinen.
2. Tag kaffegrumsbeholderen (11) ud, og tøm den.
3. Tøm drypbakken.
4. Isæt kaffegrumsbeholderen.
5. Skub drypbakken ind i maskinen, indtil den går i indgreb.

i Information

Hvis drypbakke og kaffegrumsbeholder tømmes, mens maskinen er slukket, registreres dette ikke af maskinen. Derfor kan det ske, at du opfordres til at tømme dem, selvom drypbakke og kaffegrumsbeholder endnu ikke er fyldt.

5 Tilberedning af drikke

Vær opmærksom på følgende:

- Der skal altid være tilstrækkelig vand i vandbeholderen. Hvis niveauet er for lavt, viser maskinen en kommando for at fylde den.
- Også i bønnebeholderen skal der altid være tilstrækkelig med kaffebønner. Hvis der ikke længere er kaffebønner,

afbryder maskinen tilberedningen af drikke.

- Kopperne til drikkene skal være tilstrækkelig store. Den maksimale kaffemængde er på 220 ml.

5.1 Indstilling af kaffestyrke

Så snart maskinen er driftsklar, vises den aktuelle indstilling af kaffestyrken.

Der kan indstilles følgende kaffestyrke:

Visning	Kaffestyrke
	mild
	normal
	stærk



Kaffestyrken kan indstilles ved at trykke én eller flere gange på betjeningsknappen "Kaffestyrke".

Du kan indstille kaffestyrken før tilberedningen af drikken eller under kværningen.

i Information

Når maskinen slukkes, gemmes den sidst indstillede kaffestyrke.

5.2 Indstilling af kaffemængde

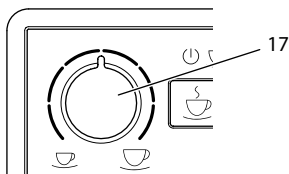

Fig. 9: Indstilling af kaffemængde



Du kan indstille kaffemængden med drejemængden "Kaffemængde" (17).

Du kan indstille kaffemængden før og under tilberedningen af drikken.

Du kan indstille kaffemængderne trinløst mellem 25 ml og 220 ml.

5.3 Tilberedning af kaffedrik

Forudsætning: Maskinen er driftsklar.





1. Sæt en kop under udløbet.
2.   Tryk på en af brygknapperne.
 - » Maling og brygning starter.
 - » Brygningen af drikke starter automatisk
3. Tag koppen ud.

5.4 Programmering af yndlingskaffe

Du kan gemme din foretrukne kaffestyrke og kaffemængde med brygknappen "Yndlingskaffe".

Indstillingerne foretages under tilberedningen af kaffen.

Forudsætning: Maskinen er driftsklar.

1.  Hold brygknappen "Yndlingskaffe" trykket nede i mere end 2 sekunder.
 - »  Driftsklar-visningen og visningen *Kaffebønne* blinker hurtigt.
2.  Tryk en eller flere gange på knappen "Kaffestyrke" for at indstille din foretrukne kaffestyrke.
3.  Tryk på brygknappen "Yndlingskaffe".
 - » Malingen starter.
Du kan ændre kaffestyrken endnu en gang under malingen.
 - » Brygningen af drikken startes.
4.  Tryk under brygningen på brygknappen "Yndlingskaffe", når dine foretrukne kaffemængde er nået.
 - » Brygningen af drikken stopper.
 - » Indstillingerne gemmes.

Hvis tilberedningen af drikken afbrydes med brygknappen "Kaffe", bliver kaffemængden og kaffestyrken ikke gemt.

-  Tryk på brygknappen "Yndlingskaffe" for at tilberede kaffe med den gemte kaffestyrke og kaffemængde.

5.5 Afbrydelse af kaffetilberedning

Hvis du vil afbryde tilberedningen af en kaffedrik før tid, tryk endnu engang på brygknappen.

5.6 Tilberedning af to kaffedrikke samtidigt

Med betjeningsknappen "2 kopper" kan du tilberede to kaffedrikke samtidigt. Ved tilberedning af to drikke maler maskinen kaffen i to omgange.

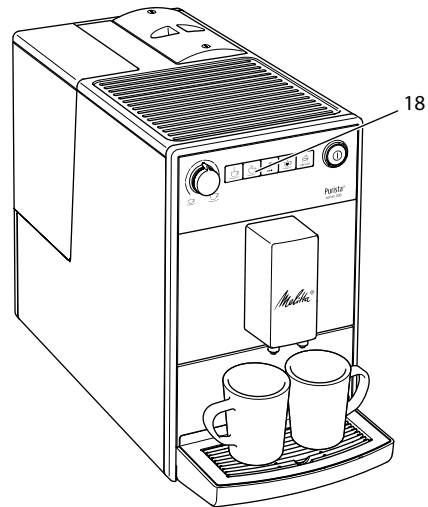





Fig. 10: Brygning af to kopper

1. Stil to kopper under udløbet.
2.  Tryk på betjeningsknappen "2 kopper" (18).
 - »  2 kops-symbolet lyser.
3.   Tryk på en brygknop.
 - » Maling og brygning starter.
 - » Brygningen af drikke starter automatisk
4. Tag de to beholdere ud.

Information

- Indstillingen gælder kun for en enkelt brygning.





- Hvis du inden for 1 minut ikke tilbereder en kaffedrik, skifter maskinen til en-kop-brygning.

6 Ændring af grundindstillinger

Maskinens grundindstillinger kan ændres med flere funktioner. Funktionerne er opdelt i to servicemodi.



6.1 Servicemodus 1

Hver funktion har en visning.

Servicemodus 1	
Visning	Funktion
	Auto OFF
	Vandhårdhed
	Skylning ved OFF
	Filterprogram
clean	Rengøringsprogram
decalc	Afkalkningsprogram
	Brygtemperatur

Sådan åbner du servicemodus 1:

Forudsætning: Maskinen er driftsklar.

-  Tryk på knappen "Service" i mere end 2 sekunder for at åbne servicemodus 1.
 - »  *Driftsklar-visningen* blinker hurtigt, og 2 kops-symboler lyser.
-  Ved at trykke en eller flere gange på betjeningsknappen "Service" kommer du til den ønskede funktion.
 - » Visningen lyser afhængigt af den valgte funktion, se tabellen *Servicemodus 1*.
 - » Antallet af de lysende bønsesymboler viser den aktive indstilling af funktionen.

Tryk på brygknappen "Kaffe" for at lukke servicemodus uden at gemme indstillingerne.





Information

Hvis der ikke trykkes på en knap inden for 1 minut, går maskinen tilbage på standby.

6.2 Indstilling af Auto OFF

Når maskinen ikke betjenes i længere tid, går den først på energisparemodus. Efter en yderligere indstillet og fastlagt tid slukker maskinen.





Følgende indstillinger er mulige:

Visning	Energisparemodus efter:	Slukning efter:
	3 minutter	30 minutter
	10 minutter	1 time
	20 minutter	4 timer
	30 minutter	8 timer

Information

Energisparemodus afsluttes ved at trykke på en vilkårlig knap.

Forudsætning: Maskinen er driftsklar.

-  Tryk på knappen "Service" i mere end 2 sekunder for at åbne servicemodus 1.
-   Tryk så mange gange på knappen "Service", indtil visningen for funktionen *Auto OFF* vises.
-  Tryk flere gange på betjeningsknappen "Kaffestyrke", indtil den ønskede tid er indstillet.
-  Du kan derefter den næste funktion eller lukke servicemodus:
 - Tryk kort på knappen "Service" for at navigere til næste funktion.
 - Tryk på betjeningsknappen "Service" i mere 2 sekunder for at gemme indstillingen og lukke servicemodus.

6.3 Indstilling af vandets hårdhed





Med indstillingen af vandets hårdhed reguleres det, hvor ofte maskinen opfordrer til at gennemføre afkalkningsprogrammet. Jo hårdere vandet er, desto hyppigere skal maskinen afkalkes.

Information





Når du anvender et vandfilter, kan vandets hårdhed ikke indstilles (se kapitel 7.5 *Anvendelse af vandfilter* på side 175).

Find frem til vandets hårdhed med de medfølgende teststrimler. Følg anvisningerne på teststrimlernes emballage og tabellen *Vandets hårdhedsområde* på side 178.

Følgende indstillinger er mulige:

Visning	Vandhårdhed
	blød, afkalkning efter 150 liter
	middel, afkalkning efter 100 liter
	hårdt, afkalkning efter 70 liter
	meget hårdt, afkalkning efter 30 liter
Ingen <i>Kaffebønne</i>	Der anvendes et vandfilter. Det er ikke muligt at foretage en indstilling.

Forudsætning: Maskinen er driftsklar.

-  Tryk på knappen "Service" i mere end 2 sekunder for at åbne servicemodus 1.
-   Tryk så mange gange på knappen "Service", indtil displayet for funktionen *Vandhårdhed* vises.
-  Tryk flere gange på knappen "Kaffestyrke", indtil den ønskede vandhårdhed er indstillet.
-  Du kan derefter den næste funktion eller lukke servicemodus:
 - Tryk kort på knappen "Service" for at navigere til næste funktion.

- Tryk på betjeningsknappen "Service" i mere 2 sekunder for at gemme indstillingen og lukke servicemodus.

6.4 Aktivering/deaktivering af skylning ved OFF

Kaffesystemet skylles altid igennem umiddelbart efter, det er blevet tændt. Det er kun skylningen ved OFF, der kan aktiveres/deaktiveres. Hvis den er aktiveret, skylles kaffesystemet igennem, efter det er blevet slukket.





Information

Vi anbefaler, at skylningen ved OFF ikke deaktiveres permanent, da skylningen ved OFF renser kaffesystemet.

Følgende indstillinger er mulige:

Visning	Skylning ved OFF
	aktiveret
Ingen <i>Kaffebønne</i>	deaktiveret



Forudsætning: Maskinen er driftsklar.

-  Tryk på knappen "Service" i mere end 2 sekunder for at åbne servicemodus 1.
-   Tryk på betjeningsknappen "Service", indtil visningen for funktionen *Skylning ved OFF* vises.
-  Tryk på betjeningsknappen "Kaffestyrke", indtil skylning ved OFF er aktiveret eller deaktiveret.
-  Du kan derefter den næste funktion eller lukke servicemodus:
 - Tryk kort på knappen "Service" for at navigere til næste funktion.
 - Tryk på betjeningsknappen "Service" i mere 2 sekunder for at gemme indstillingen og lukke servicemodus.





6.5 Indstille brygtemperatur

Brygtemperaturen har indflydelse på kaffedrikkens smag.

Følgende indstillinger er mulige:



Visning	Brygtemperatur
	lav
	middel
	høj

Forudsætning: Maskinen er driftsklar.

-  Tryk på knappen "Service" i mere end 2 sekunder for at åbne servicemodus 1.
-   Tryk så mange gange på knappen "Service", indtil visningen for *Brygtemperatur* vises.
-  Tryk flere gange på knappen "Kaffestyrke", indtil den ønskede brygtemperatur er indstillet.
-  Du kan derefter den næste funktion eller lukke servicemodus:
 - Tryk kort på knappen "Service" for at navigere til næste funktion.
 - Tryk på betjeningsknappen "Service" i mere 2 sekunder for at gemme indstillingen og lukke servicemodus.



6.6 Servicemodus 2

Hver funktion har en visning.

Servicemodus 2	
Visning	Funktion
	Fabriksindstillinger
	Udluftning

Sådan åbner du servicemodus 2:

Forudsætning: Maskinen er driftsklar.

-   Tryk på knappen "Service" samt brygknappen "Kaffe" i over 2 sekunder for at åbne servicemodus 2.

»  Driftsklar-visningen og 2 *kops*-symbolet blinker hurtigt.

-  Ved at trykke en eller flere gange på betjeningsknappen "Service" kommer du til den ønskede funktion.

» Visningen lyser afhængigt af den valgte funktion, se tabellen *Servicemodus 2*.

» Antallet af de lysende bønnesympoler viser den aktive indstilling af funktionen.

Tryk på brygknappen "Kaffe" for at lukke servicemodus uden at gemme indstillingerne.







Information

Hvis der ikke trykkes på en knap inden for 1 minut, går maskinen tilbage på standby.

6.7 Tilbagestilling af maskinen på fabriksindstillinger

Maskinen kan stilles tilbage på fabriksindstillingerne. Ved nulstilling mistes dine indstillingsværdier i funktionerne. Den gemte kaffestyrke og kaffemængde til funktionen Yndlingskaffe mistes.

Forudsætning: Maskinen er driftsklar.

-   Tryk på betjeningsknappen "Service" samt brygknappen "Kaffe" i over 2 sekunder for at åbne servicemodus 2.
-   Tryk på betjeningsknappen "Service", indtil visningen for funktionen *Fabriksindstillinger* vises.
-  Tryk på betjeningsknappen "Kaffestyrke", indtil der lyser en kaffebønne i visningen.
-  Tryk på betjeningsknappen "Service" i over 2 sekunder for at stille maskinen tilbage på fabriksindstillingerne og lukke servicemodus.

6.8 Indstilling af malingsgrad

Kaffepulverets malingsgrad har indflydelse på kaffens smag.

Hvis malingsgraden indstilles finere, bliver kaffesmagen kraftigere.

OBS

Meget fint kaffepulver kan stoppe bryggeenheden til.

- Malingsgraden blev indstillet optimalt før udlevering af maskinen. Justér malingsgraden tidligst efter ca. 100 brygninger (efter ca. 1 år afhængigt af kaffeforbruget).
- Du må ikke indstille malingsgraden for fint. Malingsgraden er indstillet optimalt, når kaffen løber jævnt ud af udløbet, og der opstår en fin, tæt crema.

Indstil malingsgraden, mens kværnen kører.

Forudsætning: Maskinen er driftsklar.

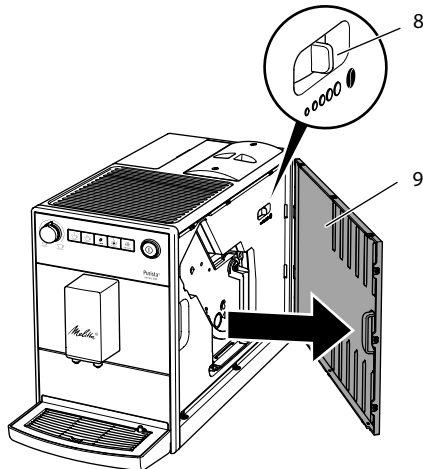

Fig. 11: Indstilling af malingsgrad

1. Åbn afdækningen (9). Grib hertil ind i fordybningen på højre side af maskinen, og træk afdækningen af til siden.
2. Tilbered en kop kaffe.

3. Stil armen (8) mod venstre eller højre, mens kværnen kører.
mod venstre = finere malingsgrad
mod højre = grovere malingsgrad
4. Sæt afdækningen (9) på i siden, indtil den går i indgreb.

7 Pleje og vedligeholdelse

Med regelmæssig rengøring og vedligeholdelse af maskinen sørger du for en vedvarende høj kvalitet af dine drikke.

7.1 Generel rengøring

Rengør maskinen regelmæssigt. Fjern kaffepletter uden på maskinen med det samme.

OBS

Hvis der anvendes ikke egnede rengøringsmidler, kan dette medføre ridser på overfladen.

- Anvend ingen skurende klude, svampe og rengøringsmidler.

Forudsætning: Maskinen er slukket.

- Rengør maskinen udvendigt med en blød, fugtig klud og et almindeligt opvaskemiddel.
- Skyl drypbakke, kaffegrumsbeholderen og koppladen. Anvend hertil en blød, fugtig klud og et gængst opvaskemiddel. Kaffegrumsbeholderen kan vaskes i opvaskemaskinen.
- Rengør bønnebeholderen med en blød og tør klud.

7.2 Rengøring af bryggeenheden

For at undgå skader på maskinen anbefaler vi at rengøre bryggeenheden en gang om ugen.

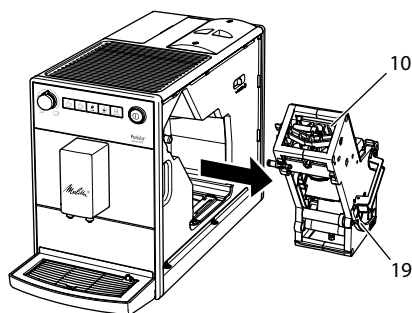

Fig. 12: Afmontering af brygheden

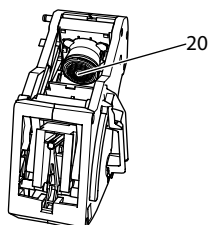

Fig. 13: Rengøring af brygheden

Forudsætning: Maskinen er slukket.

1. Åbn afdækningen (9). Grib hertil ind i fordybningen på højre side af maskinen, og træk afdækningen af til siden.
2. Tryk og hold den røde arm (19) på bryghedens håndtag (10) og drej håndtaget i urets retning, indtil det går i indgreb ved anslaget.
3. Træk brygheden i håndtaget ud af maskinen.
4. Skyl hele brygheden omhyggeligt af fra alle sider under rindende vand. Vær især opmærksom på, at sigten (20) er fri for kafferester.
5. Lad brygheden dryppe af.
6. Fjern kafferester fra fladerne inde i maskinen med en blød og tør klud.
7. Sæt brygheden ind i maskinen igen. Tryk og hold den røde arm på bryghedens håndtag, og drej håndtaget mod urets retning, indtil det går i indgreb ved anslaget.
8. Sæt afdækningen i siden på, indtil den går i indgreb.

Når maskinen er tændt, vises det, at brygheden mangler ved at *Driftsklar-visningen* og visningen *clean* blinker skiftsvist. Maskinen er driftsklar efter isætning af brygheden.

7.3 Gennemførelse af rengøringsprogram

Med rengøringsprogrammet fjernes rester fra kaffe og kaffeolie ved hjælp af rengøringsstabs til fuldautomatiske kaffemaskiner.

For at undgå skader på maskinen, anbefaler vi at rengøringsprogrammet udføres hver 2. måned – eller hvis maskinen opfordrer hertil.

clean Den lysende visning *Rengøring* opfordrer dig til at rengøre maskinen.

⚠ FORSIGTIG

Kontakt med kaffemaskine-rengøringsstabs kan irritere øjnene og huden.

- Vær opmærksom på varedeklarationen på kaffemaskine-rengøringsstabsenes emballage.

OBS

Brug af ikke egnede kaffemaskine-rengøringsstabs kan medføre skader på maskinen.





- Anvend udelukkende Melitta® PERFECT CLEAN rengøringsstabs til fuldautomatiske kaffemaskiner.

Rengøringsprogrammet varer ca. 15 minutter og bør ikke afbrydes.

Rengøringsprogrammet afvikles i flere trin. Fremskridtet vises med antallet af de viste kaffebønner.

Under rengøringsprogrammet udfører maskinen flere skylleprocedurer. I den forbindelse skylles drypbakken.

Forudsætning: Maskinen er driftsklar.

1.  Tryk på knappen "Service" i mere end 2 sekunder for at åbne servicemodus 1.
 2.  **clean** Tryk så mange gange på knappen "Service", indtil visningen for rengøringsprogrammet vises.
 3.  Tryk på knappen "Service" i mere end 2 sekunder for at starte rengøringsprogrammet.
 - » **clean** Visningen *Rengøring* blinker indtil afslutning af rengøringsprogrammet.
-  Rengøringsprogrammets første trin starter. Der lyser en kaffebønne.
- »  Visningen *Drypbakke* lyser og opfordrer sig til at tømme drypbakken og kaffegrumsbeholderen.
4. Tøm drypbakke og kaffegrumsbeholder.
 5. Isæt drypbakken uden kaffegrumsbeholderen.
 6. Sæt kaffegrumsbeholderen ind under udløbet.
 - » Maskinen skyller to gange.
 - » **clean** Visningen *Rengøring* blinker hurtigt og opfordrer dig til at tage brygheden ud og lægge en rengøringstab i.
 7. Tag brygheden ud. Sluk i den forbindelse ikke for maskinen.
 8. Skyl brygheden omhyggeligt af fra alle sider under rindende vand (se kapitel 7.2 *Rengøring af brygheden* på side 171).
 9. Læg en rengøringstab ind i brygheden. Sæt brygheden ind i maskinen igen.

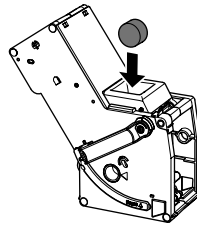

Fig. 14: Læg rengøringstaben i brygheden.

-  Andet trin af rengøringsprogrammet starter. Der lyser to kaffebønner.
- » Maskinen udfører flere skylleprocedurer.
 - »  Visningen *Drypbakke* lyser og opfordrer sig til at tømme drypbakken og kaffegrumsbeholderen.
-  Rengøringsprogrammets tredje trin starter. Der lyser tre kaffebønner.
10. Tøm drypbakke og kaffegrumsbeholder.
 11. Isæt drypbakken uden kaffegrumsbeholderen.
-  Rengøringsprogrammet fjerde trin starter. Der lyser tre kaffebønner.
12. Sæt kaffegrumsbeholderen ind under udløbet.
 - » Maskinen udfører flere skylleprocedurer.
 - »  Visningen *Drypbakke* lyser og opfordrer sig til at tømme drypbakken og kaffegrumsbeholderen.
 13. Tøm drypbakke og kaffegrumsbeholder.
 14. Isæt drypbakke og kaffegrumsbeholder.
- » Rengøringsprogrammet er afsluttet.
 - » Visning af *Rengøring* slukker.
 - » Maskinen er driftsklar.

Information

Hvis rengøringsprogrammet er blevet afbrudt, f.eks. fordi du ved et uheld er kommet til at slukke for maskinen, skal du tænde for maskinen igen og følge

anvisningerne fra trin 10. Maskinen er derefter klar til brug, også selv om den er blevet rengjort komplet. Med henblik på en fuldstændig rengøring skal du starte rengøringsprogrammet forfra.

7.4 Gennemførelse af afkalkningsprogram

Med afkalkningsprogrammet fjernes kaffejringer inde i maskinen med kaffemaskine-afkalkningsmiddel.

For at undgå skader på maskinen anbefaler vi, at afkalkningsprogrammet udføres hver 3. måned – eller hvis maskinen opfordrer hertil, medmindre du regelmæssigt anvender et vandfilter.

decalc Den lysende visning *Afkalkning* opfordrer dig til at afkalke maskinen.

⚠ FORSIGTIG

Kontakt med afkalkningsmiddel kan irritere øjnene og huden.

- Vær opmærksom på varedeklarationen på afkalkningsmidlets emballage.

OBS

Brug af uegnede afkalkningsmidler og ignorering af håndteringsanvisningerne kan medføre skader på maskinen.

- Anvend udelukkende Melitta® ANTI CALC afkalkningsmiddel til fuldautomatiske kaffemaskiner.
- Følg håndteringsanvisningerne på afkalkningsmidlets emballage.

OBS

Et indskruet vandfilter kan blive beskadiget under afkalkningsprogrammet.





- Fjern vandfilteret (se Fig. 15 på side 175).
- Læg vandfilteret ind i en beholder med postevand, mens afkalkningsprogrammet kører.
- Efter at afkalkningsprogrammet er afsluttet, kan vandfilteret sættes i igen og fortsat anvendes.



Afkalkningsprogrammet varer ca. 25 minutter og bør ikke afbrydes.

Afkalkningsprogrammet afvikles i flere trin. Fremskridtet vises med antallet af de viste kaffebønner.

Under afkalkningsprogrammet udfører maskinen flere skylleprocedurer. I den forbindelse skylles drypbakken.

Forudsætning: Maskinen er driftsklar.

1.  Tryk på knappen "Service" i mere end 2 sekunder for at åbne servicemodus 1.
 2.  **decalc** Tryk så mange gange på knappen "Service", indtil displayet for funktionen *Afkalkning* vises.
 3.  Tryk på knappen "Service" i mere end 2 sekunder for at starte afkalkningsprogrammet.
 - » **decalc** Visningen *Afkalkning* blinker, indtil afkalkningsprogrammet er afsluttet.
- ☉ Afkalkningsprogrammets første trin starter. Der lyser en kaffebønne.
- »  Visningen *Drypbakke* lyser og opfordrer sig til at tømme drypbakken og kaffegrumsbeholderen.
4. Tøm drypbakke og kaffegrumsbeholder.
 5. Sæt drypbakken i.
 - »  Visningen *Vand* lyser og opfordrer dig til at fylde afkalkningsvæske i vandbeholderen.
 6. Tag vandbeholderen ud.
 7. Fyld 0,5 liter afkalkningsvæske ind i vandbeholderen. Følg i den forbindelse brugsanvisningen til afkalkningsmidlet til fuldautomatiske kaffemaskiner.
 8. Sæt vandbeholderen ind igen.
- ☉☉ Afkalkningsmidlets andet trin starter. Der lyser to kaffebønner. Afkalkningsmidlet skal virke i ca. 20 minutter. Inden for denne tid udføres der flere skylleprocedurer.

- »  Visningen *Drypbakke* lyser og opfordrer sig til at tømme drypbakken og kaffegrumsbeholderen.
9. Tøm drypbakke og kaffegrumsbeholder.
 10. Sæt drypbakken i.
 - »  Visningen *Vand* lyser og opfordrer dig til at fylde vandbeholderen.
 11. Tag vandbeholderen ud.
 12. Skyl vandbeholderen grundigt, og fyld den med frisk vand.
 13. Sæt vandbeholderen i.

 Afkalkningsprogrammets tredje trin starter. Der lyser tre kaffebønner.

- » Der løber varmt vand ned i drypskålen.
 - »  Visningen *Drypbakke* lyser og opfordrer sig til at tømme drypbakken og kaffegrumsbeholderen.
14. Tøm drypbakken.
 15. Isæt drypbakke og kaffegrumsbeholder.
- » Afkalkningsprogrammet er afsluttet.
 - » Visningen *Afkalkning* slukker.
 - » Maskinen er driftsklar.

Information

Hvis afkalkningsprogrammet blev afbrudt, f.eks. fordi du ved et uheld kom til at slukke for maskinen, skal du tænde for maskinen igen og følge anvisningerne fra trin 9. Maskinen er derefter klar til brug igen, også selv om den ikke blev helt afkalket. For at opnå en fuldstændig afkalkning skal du starte afkalkningsprogrammet forfra.

7.5 Anvendelse af vandfilter

Brug af et vandfilter forlænger maskinens levetid, og maskinen skal ikke afkalkes så hyppigt. Vandfilteret filtrerer kalk og andre skadelige stoffer fra vandet.

Anvend udelukkende Melitta® Pro Aqua-filterpatroner til fuldautomatiske

kaffemaskiner. Følg håndteringsanvisningerne på vandfilterets emballage.

Information

Ved anvendelse og regelmæssig udskiftning af Melitta® Pro Aqua-filterpatronen skal maskinen kun afkalkes en gang om året.

Angivelsen er baseret på gennemsnitligt 6 kaffedrikke med hver 120 ml om dagen og filterskift 6 gange om året.

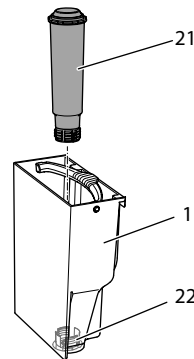

Fig. 15: Iskruning/udskruning af vandfilter



Vandfilteret (21) skrues i eller ud af gevindet (22) på bunden af vandbeholderen (1).

Information

Vandfilteret bør ikke være tørt i længere tid. Vi anbefaler at opbevare vandfilteret i køleskabet i en beholder med postevand, hvis det ikke anvendes i længere tid.

Isætning af vandfilter

Forudsætning: Maskinen er driftsklar.

1.  Tryk på knappen "Service" i mere end 2 sekunder for at åbne servicemodus 1.
2.  Tryk så mange gange på knappen "Service", indtil displayet for funktionen *Filter* vises.

3.  Tryk på betjeningsknappen "Kaffestyrke", indtil der lyser en bønne.
4. Følg anvisningerne i kapitel *Skift af vandfilter* fra trin 3.

Skift af vandfilter







For at bevare en ensblivende virkning for vandfilteret anbefaler vi at skifte vandfilteret hver 2. måned – eller når maskinen opfordrer til det.

 Den lysende visning *Filter* opfordrer dig til at skifte vandfilteret.

Information

- Hvis der anvendes et vandfilter, kan vandets hårdhed ikke indstilles. Vandets hårdhed er automatisk indstillet på blød (se kapitel 6.3 *Indstilling af vandets hårdhed* på side 169).
- Læg vandfilteret i nogle minutter i en beholder med frisk postevand, inden det sættes i.





Forudsætning: Maskinen er driftsklar.

1.  Tryk på knappen "Service" i mere end 2 sekunder for at åbne servicemodus 1.
2.   Tryk så mange gange på knappen "Service", indtil visningen for filterprogrammet vises.
 - »  Der lyser en bønne.
3.  Tryk på knappen "Service" i mere end 2 sekunder for at starte filterprogrammet.
 - »  Visningen *Filter* blinker, indtil filterprogrammet er afsluttet.
 - »  Visningen *Drypbakke* lyser og opfordrer sig til at tømme drypbakken og kaffegrumsbeholderen.
4. Tøm drypbakke og kaffegrumsbeholder.
5. Isæt drypbakken uden kaffegrumsbeholderen.

6. Sæt kaffegrumsbeholderen ind under udløbet.
 - »  Visningen *Vand* lyser og opfordrer dig til at tage vandbeholderen ud og sætte vandfilteret i.
7. Tag vandbeholderen ud.
8. Tøm vandbeholderen.
9. Sæt et nyt filter ind i vandbeholderen (se *Fig. 15*).
10. Fyld vandbeholderen.
11. Sæt vandbeholderen ind igen.
 - » Filteret skylles med vand.
 - » Der løber vand ned i drypbakken.
12. Tøm drypbakke og kaffegrumsbeholder.
13. Isæt drypbakke og kaffegrumsbeholder.
 - » Filterprogrammet er afsluttet.
 - » Visningen *Filter* slukker.
 - » Maskinen er driftsklar.

Afmeld vandfilter vedvarende

Hvis et isat vandfilter er taget ud, og maskinen fremover skal anvendes uden vandfilter, skal vandfilteret afmeldes fra maskinen:

1. Tag vandbeholderen ud.
2. Tøm vandbeholderen.
3. Fjern vandbeholderen (se *Fig. 15*).
4. Fyld vandbeholderen.
5. Sæt vandbeholderen ind igen.
6.  Tryk på knappen "Service" i mere end 2 sekunder for at åbne servicemodus 1.
7.   Tryk så mange gange på knappen "Service", indtil displayet for funktionen *Filter* vises.
8.  Tryk på betjeningsknappen "Kaffestyrke", indtil der ikke lyser nogen kaffebønne.
9.  Tryk på betjeningsknappen "Service" i mere 2 sekunder for at gemme indstillingen og lukke servicemodus.
 - » Vandfilteret er afmeldt.

- » Vandhårdheden er stillet tilbage på den hårdhedsgrad, som var gemt i maskinen, inden et vandfilter blev sat ind.

10. Indstil evt. vandets hårdhed på ny (se kapitel 6.3 *Indstilling af vandets hårdhed* på side 169).

8 Transport, opbevaring og bortskaffelse







8.1 Udluftning af maskinen

Vi anbefaler, at maskinen udluftes, hvis den ikke bruges i længere tid, inden en transport eller ved frostrisiko.

Ved udluftning fjernes vandrester fra maskinen.

Hvis maskinen tages i drift igen, gennemføres en automatisk skylning, efter at der er blevet tændt, og maskinen udluftes (se kapitel 3.4 *Første start af maskinen* på side 163).

Forudsætning: Maskinen er driftsklar.

1.   Tryk på knappen "Service" samt brygknappen "Kaffe" i over 2 sekunder for at åbne servicemodus 2.
2.   Tryk så mange gange på knappen "Service", indtil displayet for funktionen *Udluftning* vises.
3.  Tryk på knappen "Service" i mere end 2 sekunder for at starte udluftningen.
 - »  *Driftsklar-visningen* blinker, indtil der igen kan genereres damp.
 - »  Visningen *Vand* lyser og opfordrer dig til at tage vandbeholderen ud.
4. Tag vandbeholderen ud, og tøm den.
 - » Maskinen er afdampet og slukkes automatisk.

8.2 Transport af maskinen

OBS

Frossent restvand kan medføre skader på maskinen.

- Undgå, at maskinen udsættes for temperaturer under 0 °C.

Transportér maskinen i den originale emballage. Hermed undgås transportskader.

Inden maskinen transporteres skal man udføre følgende foranstaltninger:

1. Udluft maskinen (se kapitlet 8.1 *Udluftning af maskinen* på side 177).
2. Tøm drypbakke og kaffegrumsbeholder.
3. Tøm vandbeholderen.
4. Tøm bønnebeholderen.
5. Rengør maskinen (se kapitlet 7.1 *Generel rengøring* på side 171).
6. Sæt maskinen ned i emballagen.

Information

- Når maskinen sendes tilbage til service hos Melitta, er det ikke nødvendigt at sende koppladen med. På den måde undgår du ridser pga. transport.
- Der må ikke anvendes almindelige tape eller pakkeband til at fastgøre løse dele. Når tapen trækkes af, bliver de limrester tilbage, som er svære at fjerne.

8.3 Bortskaffelse af maskinent

 De med dette symbol mærkede maskiner er omfattet af det europæiske WEEE-direktiv 2002/96/EF (Waste Electrical and Electronic Equipment).

Elektrisk udstyr må ikke bortskaffes sammen med husholdningsaffaldet.

Bortskaf maskinen på miljøvenligt i henhold til de gældende forskrifter.

9 Tekniske data

Tekniske data	
Driftsspænding	220 V – 240 V, 50 Hz – 60 Hz
Effektforbrug	1450 W
Pumpetryk	Maks. 15 bar
Mål	
Bredde	200 mm
Dybde	460 mm
Højde	334 mm
Indhold	
Bønnebeholder	125 g
Vandbeholder	1,2 l
Vægt (tom)	7,9 kg
Omgivelsesbetin- gelser	
Temperatur	10 °C – 32 °C
Relativ luftfugtighed	30 % – 80 % (ikke-kondenserende)

Vandets hårdheds- område	°dH	°e	°fH
Blødt	0 til 10	0 til 13	0 til 18
Middel	10 til 15	13 til 19	18 til 27
Hårdt	15 til 20	19 til 25	27 til 36
meget hårdt	> 20	> 25	> 36

10 Fejl

Hvis fejlene ikke kan afhjælpes med de nedenfor angivne foranstaltninger, eller der optræder andre fejl, der ikke er angivet her, så kontakt vores hotline (evt. med gebyr).

Hotlinenummeret kan findes på låget til vandbeholderen eller på vores hjemmeside i området Service.

Fejl	Årsag	Foranstaltning
Kaffen drypper kun ud af udløbet.	Malingsgrad er for fin.	▪ Indstil en grovere malingsgrad (se kapitlet 6.8 på side 171).
	Maskinen er tilsmudset.	▪ Rengør brygheden (se kapitlet 7.2 på side 171). ▪ Gennemfør rengøringsprogram (se kapitel 7.3 på side 172).
	Maskinen er kalket til.	▪ Gennemfør afkalkningsprogram (se kapitel 7.4 på side 174).
Der løbber ikke kaffe ud.	Vandbeholder er ikke fyldt eller ikke sat rigtigt ind.	▪ Fyld vandbeholderen, og kontrollér, at den sidder korrekt (se kapitlet 4.3 på side 165).
	Brygheden er tilstoppet.	▪ Rengør brygheden (se kapitlet 7.2 på side 171).
Selvom bønnebeholderen er fyldt, viser maskinen, at der skal påfyldes kaffebønner.	Bønner falder ikke ind i kværnen.	▪ Tryk på en knap. ▪ Slå let mod bønnebeholderen. ▪ Rengør bønnebeholderen. ▪ Der er for megen olie i kaffebønnerne. Brug andre kaffebønner.
Kværnen støjer.	Der er fremmedlegemer i kværnen.	▪ Kontakt hotlinen.
Brygheden kan ikke sættes ind igen, efter at den er taget ud.	Håndtaget til at låse brygheden er ikke i korrekt position.	▪ Kontroller, om håndtaget til at låse brygheden er gået i indgreb (se kapitel 7.2 på side 171).
	Drivenhed er ikke i korrekt position.	▪ Tryk samtidigt på brygknappen "Kaffe" og betjeningsknappen "2 kop" samtidigt og i over 2 sekunder. Maskinen foretager en initialisering.
Indikatorerne blinker hurtigt skiftevis:  	Softwarefejl	▪ Genstart maskinen (se kapitlet 4.1 på side 163). ▪ Kontakt hotlinen.
Indikatorerne blinker hurtigt skiftevis:  clean	Brygheden er ikke sat i.	▪ Sæt brygheden i, og lås den.
Indikatoren lyser, uden at den er aktiveret: 	Maskinen er udluftet fuldstændigt.	▪ Udluft maskinen, fyld i den forbindelse evt. vandbeholderen, og tryk derefter samtidigt på brygknapperne "Kaffe" og "Yndlingskaffe". I den forbindelse løber der vand ned i drypbakken. Derefter er maskinen klar til brug. ▪ Rengør brygheden (se kapitlet 7.2 på side 171).

Innehållsförteckning

1	Översikt	183
1.1	Översikt över maskinen	183
1.2	Översikt över manöverpanelen.....	184
2	Säkerhetsinformation	185
2.1	Avsedd användning	185
2.2	Fara på grund av elektrisk ström.....	185
2.3	Risk för bränn- och skållskador	186
2.4	Ytterligare risker.....	186
3	Komma igång	186
3.1	Packa upp maskinen	186
3.2	Placering.....	186
3.3	Anslutning	187
3.4	Sätta på maskinen första gången.....	187
4	Grundläggande användning	187
4.1	Sätta på och stänga av maskinen.....	187
4.2	Fylla på kaffeböner i bönbehållaren	188
4.3	Fylla på vatten	189
4.4	Ställa in utloppet för kaffedrycker.....	189
4.5	Tömma droppskålen och behållaren för kaffesump	189
5	Tillreda drycker	190
5.1	Ställa in kaffestyrka.....	190
5.2	Ställa in kaffemängd	190
5.3	Tillreda kaffedryck.....	191
5.4	Programmera favoritkaffe	191
5.5	Avbryta kaffetillredning	191
5.6	Tillreda två kaffedrycker samtidigt	191
6	Ändra grundinställningar	192
6.1	Serviceäge 1	192
6.2	Ställa in automatisk avstängning	192
6.3	Ställa in vattenhårdhet.....	193
6.4	Aktivera/inaktivera avstängningsspolningen	193
6.5	Ställa in bryggtemperatur.....	194
6.6	Serviceäge 2.....	194
6.7	Återställa maskinen till fabriksinställningar	195
6.8	Ställa in malningsgrad.....	195

7	Skötsel och underhåll	195
7.1	Allmän rengöring.....	195
7.2	Rengöra bryggenheten.....	196
7.3	Utföra rengöringsprogrammet.....	196
7.4	Utföra avkalkningsprogrammet.....	198
7.5	Använda vattenfilter.....	199
8	Transport, lagring och avfallshantering	201
8.1	Avlufta maskinen.....	201
8.2	Transport.....	202
8.3	Avfallshantering.....	202
9	Tekniska data	202
10	Åtgärder vid fel	203

1 Översikt

1.1 Översikt över maskinen

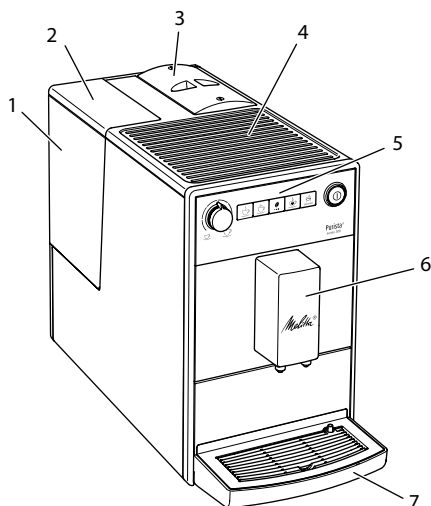

- 1 Vattenbehållare
- 2 Vattenbehållarens lock
- 3 Bönbehållare med lock
- 4 Avställningsyta för koppar
- 5 Manöverpanel
- 6 Utlopp med 2 kaffemunstycken för kaffedryck
- 7 Droppskål
- 8 Spak för inställning av malningsgrad (på insidan)
- 9 Skydd
- 10 Bryggenhet (på insidan)
- 11 Behållare för kaffesump (på insidan)
- 12 Flottör
- 13 Spillbricka

Bild 1: Kaffemaskinens framsida från vänster



Bild 2: Kaffemaskinens framsida från höger

1.2 Översikt över manöverpanelen

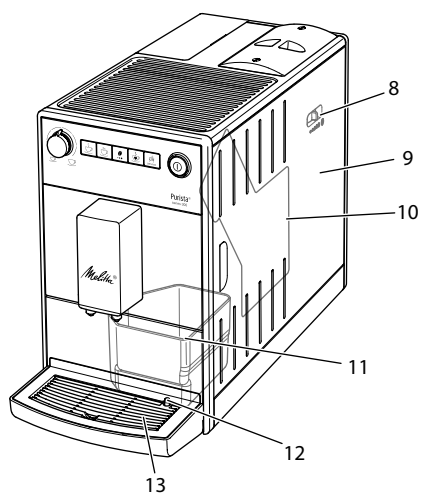

Bild 3: Manöverpanel

- 14 Indikeringar
- 15 PÅ/AV-knapp
- 16 Knappar
- 17 Vridreglage "Kaffemängd"

Indikering	Betydelse
	Visning av vänteläge
	Indikeras 2 ggr
	Indikering vatten
	Indikering droppskål
	Indikering kaffeböna
	Indikering filter
clean	Indikering rengöring
decalc	Indikering avkalkning
	Indikering avkalkning

Manöverreglage	Betydelse
	Snabbknapp "Kaffe"
	Snabbknapp "2 koppar"
	Snabbknapp "Kaffestyrka"
	Snabbknapp "Favoritkaffe"
	Snabbknapp "Service"

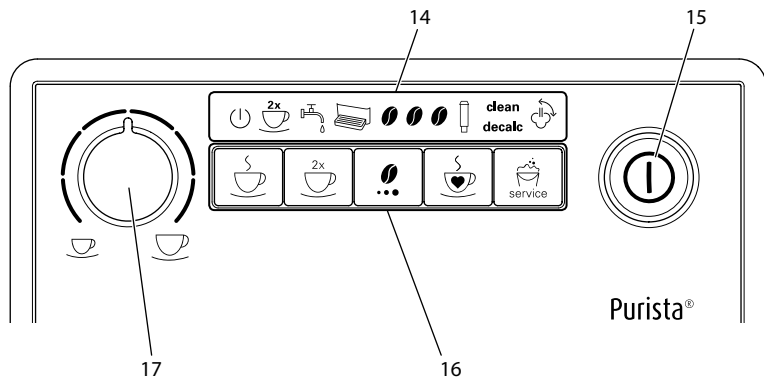
Bästa kund!

tack för att du köpte den helautomatiska kaffemaskinen Melitta® Purista®.

Bruksanvisningen hjälper dig att lära känna kaffemaskinens många funktioner så att du kan njuta av olika kaffespecialiteter.

Läs igenom bruksanvisningen noga. På så sätt undviker du personsador och materiella skador. Förvara bruksanvisningen med omsorg. Om kaffemaskinen byter ägare ska den här bruksanvisningen medfölja.

Melitta ansvarar inte för skador som uppstår på grund av att bruksanvisningen inte följs.

Om du behöver mer information eller har frågor om kaffemaskinen, kontakta Melitta eller besök vår hemsida:
www.melitta.se

Vi önskar dig mycket nöje med din kaffemaskin.

2 Säkerhetsinformation

C E Maskinen uppfyller kraven i de europeiska direktiven och är konstruerad enligt den modernaste tekniken. men det finns ändå vissa risker du behöver vara uppmärksam på.

Följ säkerhetsinformationen för att undvika dessa risker. Melitta ansvarar inte för skador som uppstår på grund av att säkerhetsinformationen inte följs.

2.1 Avsedd användning

Maskinen är avsedd för tillredning av kaffedryck av kaffebönor.

Maskinen ska användas i privat-hushåll.

All annan användning räknas som "ej avsedd" och kan leda till personsador och / eller materiella skador. Melitta ansvarar inte för skador som uppstår vid ej avsedd användning av maskinen.

2.2 Fara på grund av elektrisk ström

Om maskinen eller nätkabeln är skadad föreligger livsfara på grund av risk för elektrisk stöt.

Följ nedanstående säkerhetsinformation för att undvika risker genom elektrisk ström:

- Använd inte nätkabeln om den är skadad.
- En skadad nätkabel får endast bytas ut av tillverkaren, dess kundtjänst eller dess servicepartner.
- Öppna inga fastskruvade lock på maskinens hölje.
- Maskinen får användas endast om den är tekniskt felfri.
- Defekt maskin får endast repareras av en auktoriserad verkstad. Reparera inte maskinen själv.
- Utför inga ändringar på maskinen, dess komponenter eller tillbehör.
- Sänk inte ned maskinen i vatten.
- Låt inte nätkabeln komma i kontakt med vatten.

2.3 Risk för bränn- och skållskador

Vätska och ånga från maskinen kan vara mycket het. Även delar av maskinen kan bli mycket heta.

Följ nedanstående säkerhetsinformation för att undvika bränn- och skållskador:

- Undvik hudkontakt med vätska och ånga från maskinen.
- Vidrör inga munstycken vid utloppet när en dryck håller på att tillredas eller direkt därefter. Vänta tills komponenterna har svalnat.

2.4 Ytterligare risker

Följ nedanstående säkerhetsinformation för att undvika personskador och materiella skador:

- Kör inte apparaten i ett skåp eller liknande.
- Vidrör aldrig maskinens invändiga delar under pågående användning.
- Barn under 8 år får inte komma i kontakt med maskinen och dess nätkabel.
- Maskinen får användas av barn från 8 år samt av personer med nedsatt fysisk, sensorisk eller psykisk förmåga eller personer som inte har erfarenhet och kunskaper om hur maskinen ska hanteras, förutsatt att de är under uppsikt eller informeras om hur maskinen ska användas på ett säkert sätt och förstår vilka risker som föreligger.

- Barn får inte leka med maskinen. Rengöring och underhåll får inte utföras av barn under 8 år. Barn över 8 år måste hållas under uppsikt vid rengöring och underhåll.
- Dra ut nätkabeln ur eluttaget om maskinen inte är under uppsikt under en längre tid.
- Produkten får inte användas på höjder över 2000 m.
- Följ uppgifterna i det motsvarande kapitlet (*Skötsel och underhåll* på sidan 195) vid rengöring av produkten och dess komponenter.

3 Komma igång

I det här kapitlet beskrivs hur du förbereder din maskin för användning.

3.1 Packa upp maskinen

- Packa upp maskinen. Ta bort förpackningsmaterial, klisterremсор och skyddsfolier från maskinen.
- Spara förpackningsemballaget så att det kan användas vid transporter eller vid en eventuell retur.

Information

Det kan finnas spår av kaffe och vatten i maskinen. Det beror på att maskinen funktionstestats på fabriken.

3.2 Placering

Beakta följande anvisningar:

- Maskinen får inte placeras i fuktiga utrymmen.
- Placera maskinen på ett stabilt, jämnt och torrt underlag.
- Placera inte maskinen i närheten av en diskho eller liknande.
- Placera inte maskinen på heta underlag.

- Kaffemaskinen ska stå på ett tillräckligt avstånd på ungefär 10 cm från vägg och andra föremål. Avståndet upptill ska vara minst 20 cm.
- Dra nätkabeln så att den inte kan skadas genom kanter eller heta ytor.

3.3 Anslutning

Beakta följande anvisningar:

- Kontrollera att den driftspänning som anges under Tekniska data stämmer överens med nätspänningen (se tabell *Tekniska data* på sidan 202).
- Anslut endast maskinen till ett korrekt installerat, jordat uttag. Kontakta en elektriker om du är osäker.
- Det jordade uttaget måste ha en säkring på minst 10 A.

3.4 Sätta på maskinen första gången

När du sätter på maskinen första gången utför maskinen en automatisk spolning. Hett vatten rinner ut ur utloppet. På så sätt avluftas maskinen.

Information

- Första gången du använder maskinen rekommenderar vi att du håller ut de första två kopporna kaffe.
- Om du vill använda ett vattenfilter ska du sätta in det efter den första idrifttagningen.



Bild 4: PÅ/AV-knapp

Förutsättning: Maskinen är uppställd och ansluten.

1. Sätt en kopp under utloppet.
2. Tryck på PÅ/AV-knappen (15).
 - » ⏸ Visning av vänteläge lyser upp för en kort stund.

- » 🚰 Indikeringen Vatten tänds och uppmanar dig att fylla på vattenbehållaren.

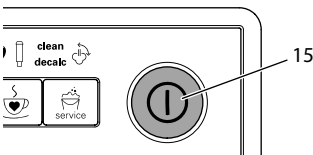
3. Öppna locket till vattenbehållaren och dra upp vattenbehållaren ur maskinen i handtaget.
4. Skölj ur den med rent vatten. Fyll på vattenbehållaren med färskt vatten.
5. Sätt i vattenbehållaren uppifrån i maskinen och stäng locket.

- » 🔄 Indikeringen Avlufta tänds och uppmanar dig att avlufta maskinen.

6. ☑️ Tryck på manöverknappen "Kaffestyrka".
 - » Vatten rinner i droppskålen.
 - » Maskinen värmer upp vattnet och hett vatten rinner ut ur utloppet.
7. När det inte rinner något mer vatten ut ur utloppet tänds indikeringen Kaffeböna.
 - » Maskinen är avluftad.
8. Fyll på kaffeböror i bönskålen (se kapitel 4.3 - Fylla på kaffeböror i bönskålen på sida 11).
9. Vid behov kan du nu antingen
 - a) ställa in vattenhårdhet (se kapitel 6.3 *Ställa in vattenhårdhet* på sidan 193) eller
 - b) skruva in ett vattenfilter (se kapitel 7.5 *Använda vattenfilter* på sidan 199).

4 Grundläggande användning

4.1 Sätta på och stänga av maskinen

Innan du sätter på maskinen för första gången, läs kapitel 3.4 *Sätta på maskinen första gången* på sidan 187.

Information

- Vid påsättning och avstängning utför maskinen en automatisk spolning.
- Vid spolningen leds även spolvatten till droppskålen.

Sätta på maskinen

1. Sätt en kopp under utloppet.
2. Tryck på "På/Av"-knappen (15).
 - » Maskinen värms upp och utför en automatisk spolning.
 - » Maskinen växlar till vänteläget.

i Information

Om maskinen bara varit avstängd under en kort tid, utförs ingen automatisk spolning när du sätter på den igen.

Stänga av maskinen

1. Sätt en kopp under utloppet.
2. Tryck på "På/Av"-knappen (15).
 - » Maskinen utför en automatisk spolning.
 - » Maskinen stängs av.

i Information

- Maskinen stängs av automatiskt när den inte används under en längre tid. Även i detta fall utförs en automatisk spolning.
- Avstängningstiden kan ställas in i serviceläget 1 (se kapitel 6.2 *Ställa in automatisk avstängning* på sidan 192).
- Om ingen dryck tillretts sedan maskinen satts på eller vattenbehållaren är tom, utförs ingen spolning.

4.2 Fylla på kaffeböner i bönbehållaren

Rostade kaffeböner tappar arom. Fyll bara på bönbehållaren med så mycket kaffeböner som går åt under de närmaste 3–4 dagarna.

VAR FÖRSIKTIG

Vid användning av ej lämpliga kaffesorter kan kvarnen sättas igen.

- Använd inga frystorkade eller karameliserade kaffeböner.
- Använd inte kaffepulver eller snabbkaffeprodukter.

i Information

Om du byter bönsort kan det beroende på modell finnas kvar rester av den gamla bönsorten i kvarnen.

Även när bönbehållaren blir tom och en ny bönsort fylls på i efterhand, stannar det alltid kvar rester av den gamla bönsorten i kvarnen. Därför kan de första båda kopporna innehålla rester av den gamla bönsorten.

- Den blinkande indikeringen Kaffeböna uppmanar dig att fylla på kaffeböner.



Bild 5: Öppna locket på bönbehållaren

1. Öppna locket på bönbehållaren (3).
2. Fyll på kaffeböner i bönbehållaren.
3. Stäng locket på bönbehållaren.
Vid nästa kaffetillredning blinkar inte indikeringen längre.

Om bönbehållaren blir tom under tillredning av dryck, avbryts tillredningen och indikeringen Kaffeböna börjar blinka. Fyll på kaffeböner i bönbehållaren. Indikeringen blinkar fortfarande. Efter ett tryck på snabbknappen faller kaffebönorna i kvarnen. Ett kaffe tillreds och indikeringen slutar blinka. Visning av vänteläge och indikeringen Kaffeböna tänds.

4.3 Fylla på vatten

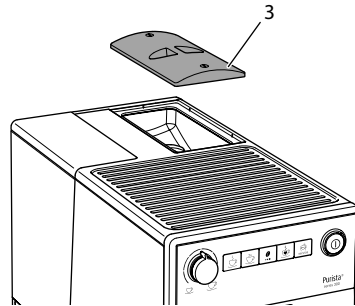
För optimal kaffesmak, använd endast färskt, kallt vatten utan kolsyra. Byt vatten dagligen.

Information

Kaffesmaken är mycket beroende av vattenkvaliteten. Använd därför ett vattenfilter från Melitta (se kapitel 6.3 *Ställa in vattenhårdhet* på sidan 193 och kapitel 7.5 *Använda vattenfilter* på sidan 199).

 Den lysande indikeringen Vatten uppmanar dig att fylla på vatten.



Bild 6: Ta ut vattenbehållaren

1. Öppna locket (2) till vattenbehållaren (1) och dra upp vattenbehållaren ur maskinen i handtaget.
2. Fyll vattenbehållaren med vatten.
3. Sätt i vattenbehållaren uppifrån i maskinen och stäng locket.

4.4 Ställa in utloppet för kaffedrycker

Utloppet (6) kan ställas in i höjdlid. Ställ in ett så litet avstånd som möjligt mellan utloppet och koppen. Beroende på koppen höjd dras utloppet uppåt eller nedåt.

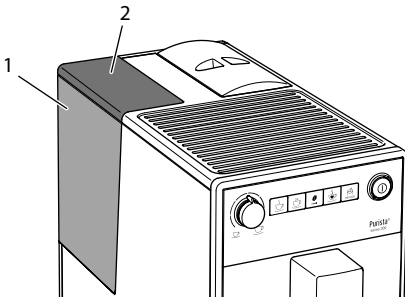



Bild 7: Ställa in utloppet för kaffedrycker

4.5 Tömma droppskålen och behållaren för kaffesump

 När droppskålen (7) och behållaren för kaffesump (11) är fulla, tänds indikeringen Droppskål och uppmanar dig att tömma behållarna. Indikeringen tänds efter ca 8 tillredda drycker.

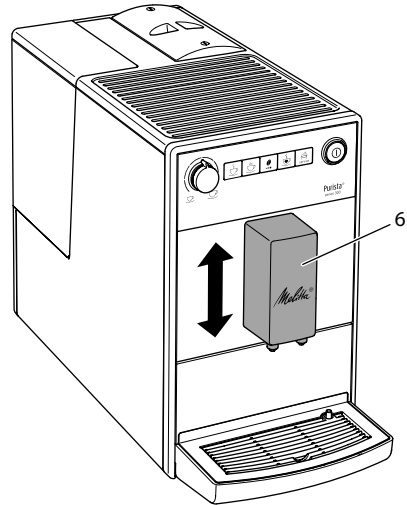
Flottören (12) indikerar också när droppskålen är full.

Töm alltid båda behållare. När droppskålen har dragits ut blinkar indikeringen Droppskål.



Bild 8: Tömma droppskålen och behållaren för kaffesump

1. Dra ut droppskålen (7) ur maskinen.
2. Ta ut behållaren för kaffesump (11) och töm den.
3. Töm droppskålen.
4. Sätt in behållaren för kaffesump.
5. Skjut in droppskålen i maskinen tills det tar stopp.

i Information

Om du tömmer droppskålen och kaffesumpbehållaren när maskinen är avstängd, registreras det inte av maskinen. Det kan därför hända att du uppmanas tömma droppskålen och kaffesumpbehållaren, trots att de inte är fulla än.

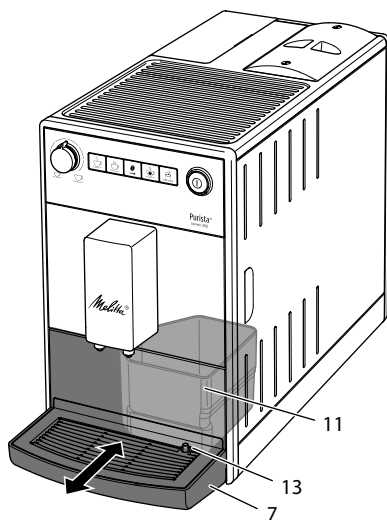
5 Tillreda drycker

Tänk på att:

- Det ska alltid finnas tillräckligt med vatten i vattenbehållaren. När nivån är för låg uppmanas du att fylla på.
- Även i bönbehållaren ska det alltid finnas tillräckligt med kaffeböner. Om det inte finns några kaffeböner kvar, avbryter maskinen tillredningen av en kaffedryck.

- Använd tillräckligt stora koppar för de olika dryckerna. Den maximala kaffemängden är 220 ml.

5.1 Ställa in kaffestyrka

När maskinen är driftklar visar den aktuell inställning av kaffestyrka.

Följande inställningar av kaffestyrka är möjliga:

Indikering	Kaffestyrka
	Mild
	Normal
	Stark



Kaffestyrkan kan ställs in genom att trycka en eller flera gånger på manöverknappen "Kaffestyrka".

Du kan ställa in kaffestyrkan innan du tillreder drycken eller under malningen.

i Information

När maskinen stängs av sparas senast inställd kaffestyrka.

5.2 Ställa in kaffemängd



Bild 9: Ställa in kaffemängd



Du kan ställa in kaffemängden med vridreglaget "Kaffemängd" (17).

Du kan ställa in kaffemängden innan tillredningen av dryck eller under malningsprocessen.

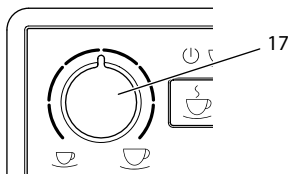
Kaffemängder mellan 25 ml och 220 ml kan ställas in steglöst.

5.3 Tillreda kaffedryck

Förutsättning: Maskinen är klar för användning.





1. Sätt en kopp under utloppet.
2.   Tryck på en av snabbknapparna.
 - » Malning och drycktillredning startas.
 - » Upphållningen av drycken avslutas automatiskt.
3. Ta ut koppen.

5.4 Programmera favoritkaffe

Med snabbknappen "Favoritkaffe" kan du permanent spara den kaffestyrka och kaffemängd du föredrar.

Inställningarna utförs när ett kaffe tillreds.

Förutsättning: Maskinen är klar för användning.

1.  Tryck på snabbknappen "Favoritkaffe" i mer än 2 sekunder.
 - »  Visning av vänteläge och indikeringen Kaffeböna blinkar snabbt.
2.  Tryck en eller flera gånger på manöverknappen "Kaffestyrka" för att ställa in den kaffestyrka du föredrar.
3.  Tryck på snabbknappen "Favoritkaffe".
 - » Malningen startar. Under malningen kan du ändra kaffestyrkan en gång till.
 - » Upphållningen av drycken påbörjas.
4.  Tryck under upphållning av dryck på snabbknappen "Favoritkaffe" när din föredragna kaffemängd har uppnåtts.
 - » Upphållningen av drycken avslutas.
 - » Inställningarna sparas.

Om tillredningen avbryts med snabbknappen "Kaffe" sparas inte kaffemängden och kaffestyrkan.

-  Tryck på snabbknappen "Favoritkaffe" för att tillreda ett kaffe med den sparade kaffestyrkan och kaffemängden.

5.5 Avbryta kaffetillredning

Om du vill avbryta tillredningen av en kaffedryck i förtid, tryck på snabbknappen igen.

5.6 Tillreda två kaffedrycker samtidigt

Med manöverknappen för "2" koppar tillreder du två kaffedrycker samtidigt. Vid tillredning av två koppar maler maskinen två gånger.







Bild 10: Tillreda två koppar

1. Sätt två koppar under utloppet.
2.  Tryck på manöverknappen "Två koppar" (18).
 - »  Två koppar lyser upp.
3.   Tryck på en snabbknapp.
 - » Malning och drycktillredning startas.
 - » Upphållningen av drycken avslutas automatiskt.
4. Ta ut båda kopparna.

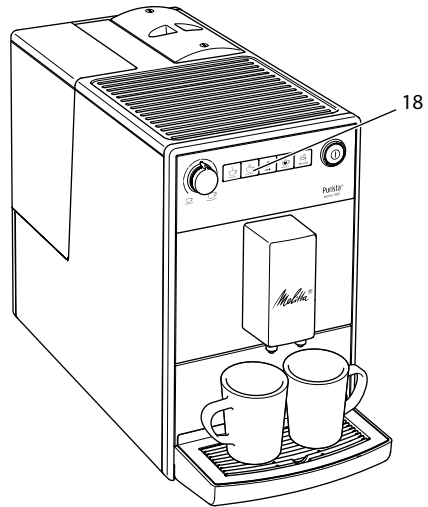
Information

- Inställningen gäller endast för en enskild drycktillredning.





- Om du inte tillreder någon kaffedryck inom 1 minut, återgår maskinen till tillredning av en kopp.

6 Ändra grundinställningar

Maskinens grundinställningar kan ändras med flera funktioner. Funktionerna är indelade i två servicelägen.





6.1 Serviceläge 1

Det finns en indikering för varje funktion.

Serviceläge 1	
Indikering	Funktion
	Automatisk avstängning
	Vattenhårdhet
	Avstängningsspolning
	Filterprogram
clean	Rengöringsprogram
decalc	Avkalkningsprogram
	Bryggtemperatur

Gör så här för att öppna serviceläge 1:

Förutsättning: Maskinen är klar för användning.

1.  Tryck på manöverknappen "Service" i mer än 2 sekunder för att öppna serviceläget 1.
 - »   Visning av vänteläge blinkar snabbt och två koppar lyser upp.
2.  Genom att trycka på manöverknappen "Service" en eller flera gånger kommer du till önskad funktion.
 - » Indikeringen, som motsvarar den valda funktionen, tänds. Se tabell Serviceläge 1.
 - » Antalet bönsymboler som lyser signalerar att funktionens är aktiv.

Tryck på snabbknappen "Kaffe" för att lämna serviceläget utan att spara inställningarna.





Information

Om ingen mer inmatning görs inom 1 minut växlar maskinen tillbaka till standby-läge.

6.2 Ställa in automatisk avstängning

Om du inte använder maskinen under en längre tid, växlar den först till energisparläget. Efter att mer tid har gått stängs maskinen av enligt den förinställda tidsperioden.





Följande inställningar kan göras:

Indikering	Energisparläge efter:	Avstängning efter:
	3 minuter	30 minuter
	10 minuter	1 timme
	20 minuter	4 timmar
 blinka	30 minuter	8 timmar

Information

Du kan avsluta energisparläget genom att trycka på en valfri knapp.

Förutsättning: Maskinen är klar för användning.

1.  Tryck på manöverknappen "Service" i mer än 2 sekunder för att öppna serviceläget 1.
2.   Tryck på manöverknappen "Service" upprepade gånger tills indikeringen för funktionen Automatisk avstängning visas.
3.  Tryck på manöverknappen för "Kaffestyrka" upprepade gånger tills önskad tid är inställd.

4.  Du kan öppna nästa funktion eller lämna serviceläget:
- Tryck kort på manöverknappen "Service" för att gå till nästa funktion.
 - Tryck på manöverknappen "Service" i mer än 2 sekunder för att spara inställningen och lämna serviceläget.

6.3 Ställa in vattenhårdhet





Genom att ställa in vattenhårdhet reglerar du hur ofta maskinen uppmanar dig att avkalka. Ju hårdare vatten, desto oftare behöver maskinen avkalkas.

Information



Om du använder ett vattenfilter kan du inte ställa in vattenhårdhet (se kapitel 7.5 *Använda vattenfilter* på sidan 199).



Bestäm vattenhårdhet med den medföljande testremsan. Beakta anvisningarna på testremsans förpackning och tabellen *Intervall för vattenhårdhet* på sidan 202.

Följande inställningar kan göras:

Indikering	Vattenhårdhet
	mjukt, avkalka efter 150 liter
	medelhårt, avkalka efter 100 liter
	hårt, avkalka efter 70 liter
	mycket hårt, avkalka efter 30 liter
ingen kaffeböna	Ett vattenfilter används. Ingen inställning kan göras.

Förutsättning: Maskinen är klar för användning.

-  Tryck på manöverknappen "Service" i mer än 2 sekunder för att öppna serviceläget 1.
-  Tryck på manöverknappen "Service" upprepade gånger tills indikeringen för funktionen Vattenhårdhet visas.

-  Tryck på manöverknappen för "Kaffestyrka" upprepade gånger tills önskad vattenhårdhet är inställd.
-  Du kan öppna nästa funktion eller lämna serviceläget:
 - Tryck kort på manöverknappen "Service" för att gå till nästa funktion.
 - Tryck på manöverknappen "Service" i mer än 2 sekunder för att spara inställningen och lämna serviceläget.

6.4 Aktivera/inaktivera avstängningsspolningen

Apparaten spolas alltid igenom efter start av kaffesystemet. Endast avstängningsspolningen kan aktiveras/avaktiveras. Om denna är aktiverad spolas kaffesystemet efter avstängningen.



Information

Vi rekommenderar att inte avaktivera avstängningsspolningen permanent efter den rengör kaffesystemet.

Följande inställningar kan göras:

Indikering	Avstängningsspolning
	aktiverad
ingen kaffeböna	Inaktiv

Förutsättning: Maskinen är klar för användning.



-  Tryck på manöverknappen "Service" i mer än 2 sekunder för att öppna serviceläget 1.
-  Tryck på manöverknappen "Service" upprepade gånger tills indikeringen för funktionen Avstängningsspolning visas.
-  Tryck på manöverknappen "Kaffestyrka" upprepade gånger tills avstängningsspolningen aktiveras eller avaktiveras.

4.  Du kan öppna nästa funktion eller lämna serviceläget:
 - a) Tryck kort på manöverknappen "Service" för att gå till nästa funktion.
 - b) Tryck på manöverknappen "Service" i mer än 2 sekunder för att spara inställningen och lämna serviceläget.





6.5 Ställa in bryggtemperatur

Bryggtemperaturen påverkar kaffedryckens smak.

Följande inställningar kan göras:



Indikering	Bryggtemperatur
	Låg
	Medel
	Hög

Förutsättning: Maskinen är klar för användning.

1.  Tryck på manöverknappen "Service" i mer än 2 sekunder för att öppna serviceläget 1.
2.   Tryck på manöverknappen "Service" upprepade gånger tills indikeringen för funktionen Bryggtemperatur visas.
3.  Tryck på manöverknappen "Kaffestyrka" upprepade gånger tills önskad bryggtemperatur är inställd.
4.  Du kan öppna nästa funktion eller lämna serviceläget:
 - a) Tryck kort på manöverknappen "Service" för att gå till nästa funktion.
 - b) Tryck på manöverknappen "Service" i mer än 2 sekunder för att spara inställningen och lämna serviceläget.





6.6 Serviceläge 2

Det finns en indikering för varje funktion.

Serviceläge 2	
Indikering	Funktion
	Fabriksinställningar
	Avlufta

Gör så här för att öppna serviceläge 2:

Förutsättning: Maskinen är klar för användning.

1.   Tryck på manöverknappen "Service" och på snabbknappen "Kaffe" samtidigt i mer än 2 sekunder för att öppna serviceläget 2.
 - »   Visning av vänteläge och två koppar blinkar snabbt.
2.  Genom att trycka på manöverknappen "Service" en eller flera gånger kommer du till önskad funktion.
 - » Indikeringen, som motsvarar den valda funktionen, tänds. Se tabell Serviceläge 2.
 - » Antalet bönsymboler som lyser signalerar att funktionens är aktiv.

Tryck på snabbknappen "Kaffe" för att lämna serviceläget utan att spara inställningarna.







Information

Om ingen mer inmatning görs inom 1 minut växlar maskinen tillbaka till standby-läge.

6.7 Återställa maskinen till fabriksinställningar

Du kan återställa maskinen till fabriksinställningarna. Vid återställning förloras funktionernas inställningar som du utförde. Även den med funktionen Favoritkaffe sparade kaffestyrkan och kaffemängden förloras.

Förutsättning: Maskinen är klar för användning.

- 
 Tryck på manöverknappen "Service" och snabbknappen "Kaffe" samtidigt i mer än 2 sekunder för att öppna serviceläget 2.
- 
 Tryck på manöverknappen "Service" upprepade gånger tills indikeringen för funktionen Fabriksinställningar visas.
-  Tryck på manöverknappen "Kaffestyrka" upprepade gånger tills en kaffeböna lyser i indikeringen.
-  Tryck på manöverknappen "Service" i mer än 2 sekunder för att återställa maskinen till fabriksinställningar och lämna serviceläget.

6.8 Ställa in malningsgrad

Kaffepulvrets malningsgrad påverkar kaffesmaken.

Om du ställer in finare malningsgrad blir kaffesmaken starkare.

VAR FÖRSIKTIG

Väldigt finmalt kaffepulver kan sätta igen byggenheten.

- Malningsgraden är optimalt inställd vid leverans. Justera malningsgraden tidigast efter 100 kaffetillredningar (efter cirka 1 månad, beroende på hur mycket kaffe som tillreds).
- Ställ inte in en för fin malningsgrad. Malningsgraden är optimalt inställd när kaffet passerar utloppet jämnt fördelat och en fin, tät crema bildas.

Ställ in malningsgraden medan kvarnen arbetar.

Förutsättning: Maskinen är klar för användning.



Bild 11: Ställa in malningsgrad

- Öppna skyddet (9). För att göra detta, greppa i fördjupningen på maskinens högra sida och dra skyddet åt sidan.
- Tillred ett kaffe.
- Skjut spaken (8) åt vänster eller höger under pågående malning.
Åt vänster = finare malningsgrad
Åt höger = grövre malningsgrad
- Sätt in skyddet (9) på sidan tills det snäpps fast.

7 Skötsel och underhåll

Genom regelbunden skötsel och underhåll av maskinen säkerställer du konstant hög kvalitet på dina drycker.

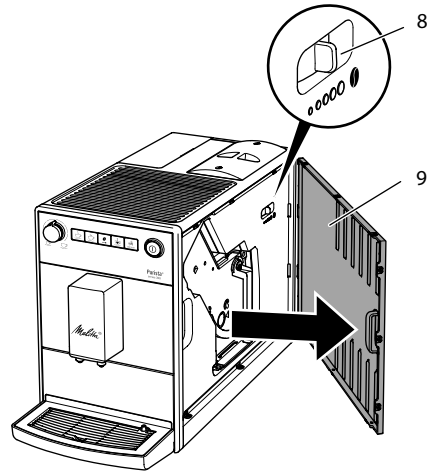
7.1 Allmän rengöring

Rengör maskinen regelbundet. Avlägsna genast rester av kaffe på utsidan.

VAR FÖRSIKTIG

Användning av olämpliga rengöringsmedel kan leda till att ytan får repor.

- Använd inga repande skurtrasor, skur-svampar eller rengöringsmedel.

Förutsättning: Maskinen är avstängd.

- Rengör maskinen på utsidan med en mjuk, fuktig trasa och vanligt diskmedel.
- Skölj av droppskålen, kaffesumpbehållaren och spillbrickan. Använd därvid en mjuk, fuktig trasa och vanligt diskmedel. Kaffesumpbehållaren och spillbrickan kan diskas i diskmaskin.
- Rengör bönbehållaren med en mjuk, torr trasa.

7.2 Rengöra bryggenheten

För att undvika skador på maskinen rekommenderar vi att rengöra bryggenheten en gång i veckan.



Bild 12: Demontera bryggenheten



Bild 13: Rengöra bryggenheten

Förutsättning: Maskinen är avstängd.

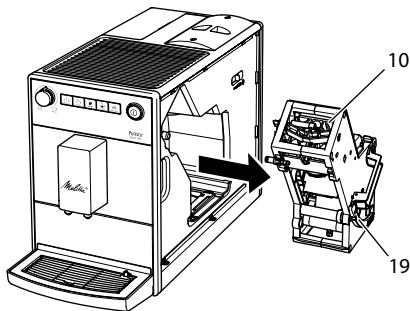
1. Öppna skyddet (9). För att göra detta, greppa i fördjupningen på maskinens högra sida och dra skyddet åt sidan.
2. Tryck in och håll fast den röda spaken (19) på bryggenhetens handtag (10) och vrid handtaget medurs tills det hakar fast vid anslaget.
3. Dra ut bryggenheten ur maskinen i handtaget.
4. Skölj grundligt av hela bryggenheten under rinnande vatten. Kontrollera särskilt att silen (20) är fri från kafferester.
5. Låt bryggenheten droppa av.
6. Ta bort kafferester från ytorna på insidan av maskinen med en mjuk, torr trasa.
7. Sätt in bryggenheten i maskinen. Tryck in och håll fast den röda spaken på bryggenhetens handtag och vrid handtaget moturs tills det hakar fast när det tar stopp.
8. Sätt in skyddet på sidan tills det snäpps fast.

När maskinen är på indikerar indikeringen för vänte läge och indikeringen clean genom att blinka växelvis att en bryggenhet saknas. Efter att bryggenheten satts in växlar maskinen till vänteläget.

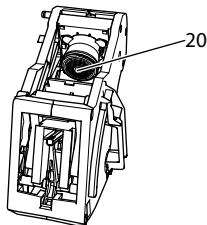
7.3 Utföra rengöringsprogrammet

Under rengöringsprogrammet avlägsnas smuts och rester av kaffeolja med hjälp av rengöringsmedel för helautomatiska kaffemaskiner.

För att undvika skador på maskinen rekommenderar vi att utföra rengöringsprogrammet en gång varannan månad – eller när maskinen uppmanar dig att göra så.

clean Den lysande indikatorn Rengöring uppmanar dig att rengöra maskinen.

⚠ VARNING

Kontakt med rengöringsmedlet för helautomatiska kaffemaskiner kan irriteras ögon och hud.

- Följ anvisningarna på rengöringsmedlets förpackning.

VAR FÖRSIKTIG

Användning av olämpliga rengöringsmedel för helautomatiska kaffemaskiner kan leda till skador på maskinen.



- Använd uteslutande rengöringstabletterna Melitta® PERFECT CLEAN för helautomatiska kaffemaskiner.

Rengöringsprogrammet tar ungefär 15 minuter och ska inte avbrytas.

Rengöringsprogrammet pågår i flera steg. Framsteget signaleras med antalet kaffeböner som visas.

Medan rengöringsprogrammet pågår spolas maskinen flera gånger. Även droppskålen spolas.

Förutsättning: Maskinen är klar för användning.

1.  Tryck på manöverknappen "Service" i mer än 2 sekunder för att öppna serviceläget 1.
2.  **clean** Tryck på manöverknappen "Service" upprepade gånger tills indikeringen för rengöringsprogrammet visas.
3.  Tryck på manöverknappen "Service" i mer än 2 sekunder för att starta rengöringsprogrammet.
 - » **clean** Indikeringen Rengöring blinkar tills rengöringsprogrammet avslutats.

●● Det första steget av rengöringsprogrammet startas. En kaffeböna lyser.

- »  Indikeringen Droppskål lyser och uppmanar dig att tömma droppskålen och kaffesumpbehållaren.

4. Töm droppskålen och behållaren för kaffesump.
5. Sätt in droppskålen utan kaffesumpbehållaren.
6. Sätt kaffesumpbehållaren under utloppet.
 - » Maskinen spolar två gånger.
 - » **clean** Indikeringen Rengöring blinkar snabbt och uppmanar dig att ta ut bryggenheten och lägg i en rengöringstablett.
7. Ta ut bryggenheten. Stäng därvid inte av maskinen.
8. Skölj bryggenheten under rinnande vatten (se kapitel 7.2 *Rengöra bryggenheten* på sidan 196).
9. Lägg en rengöringstablett i bryggenheten. Sätt in bryggenheten i maskinen.





Bild 14: Lägg en rengöringstablett i bryggenheten.

●●● Det andra steget av rengöringsprogrammet startas. Två kaffeböner lyser.

- » Maskinen spolas flera gånger.
- »  Indikeringen Droppskål lyser och uppmanar dig att tömma droppskålen och kaffesumpbehållaren.

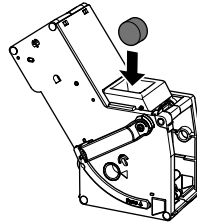
●●●● Det tredje steget av rengöringsprogrammet startas. Tre kaffeböner lyser.

10. Töm droppskålen och behållaren för kaffesump.
11. Sätt in droppskålen utan kaffesumpbehållaren.

●●●●● Det fjärde steget av rengöringsprogrammet startas. De tre kaffeböner blinkar.

12. Sätt kaffesumpbehållaren under utloppet.
 - » Maskinen spolas flera gånger.

- »  Indikeringen Droppskål lyser och uppmanar dig att tömma droppskålen och kaffesumpbehållaren.

13. Töm droppskålen och behållaren för kaffesump.

14. Sätt in droppskålen och kaffesumpbehållaren.

- » Rengöringsprogrammet har avslutats.
- » Indikeringen Rengöring släcks.
- » Maskinen är klar för användning.

Information

Om rengöringsprogrammet avbröts, t.ex. eftersom du oavsiktligt stängde av maskinen, ska du starta maskinen igen och följa instruktionerna från och med steg 10. Maskinen är sedan klar att användas även om den inte har rengjorts helt. För en fullständig rengöring måste du köra om rengöringsprogrammet från början.

7.4 Utföra avkalkningsprogrammet

Med avkalkningsprogrammet avlägsnas kalkavlagringar på insidan av maskinen med avkalkningsmedel för helautomatiska kaffemaskiner.

För att undvika skador på maskinen rekommenderar vi att köra avkalkningsprogrammet en gång var tredje månad – eller när maskinen uppmanar dig att göra så, om du dock inte använder ett vattenfilter regelbundet.

decalc Den lysande indikeringen Avkalka uppmanar dig att avkalka maskinen.

VARNING

Kontakt med avkalkningsmedel kan irritera ögon och hud.

- Följ anvisningarna på avkalkningsmedlets förpackning.

VAR FÖRSIKTIG

Användning av olämpliga avkalkningsmedel, samt och bearbetningsinstruktionerna inte följs, kan leda till skador på maskinen.

- Använd uteslutande det avkalkningsmedlet Melitta® ANTI CALC för helautomatiska kaffemaskiner.
- Följ bearbetningsinstruktionerna på avkalkningsmedlets förpackning.

VAR FÖRSIKTIG

Ett fastskruvat vattenfilter kan skadas under avkalkningsprogrammet.



- Ta ut vattenfiltret (se Bild 15 på sidan 200).
- Lägg vattenfiltret i en behållare med kranvatten under avkalkningsprogrammet.
- När avkalkningsprogrammet avslutats kan du sätta in vattenfiltret och använda det igen.

Avkalkningsprogrammet tar ungefär 25 minuter och ska inte avbrytas.

Avkalkningsprogrammet pågår i flera steg. Framsteget signaleras med antalet kaffeböner som visas.

Maskinen spolas flera gånger under avkalkningsprogrammet. Även droppskålen spolas.

Förutsättning: Maskinen är klar för användning.

1.  Tryck på manöverknappen "Service" i mer än 2 sekunder för att öppna serviceläget 1.
2.  **decalc** Tryck på manöverknappen "Service" upprepade gånger tills indikeringen för funktionen Avkalkning visas.
3.  Tryck på manöverknappen "Service" i mer än 2 sekunder för att starta avkalkningsprogrammet.

- » **decalc** Indikeringen Avkalkning blinkar tills avkalkningsprogrammet avslutas.

0 Det första steget av avkalkningsprogrammet startas. En kaffeböna lyser.

- »  Indikeringen Droppskål lyser och uppmanar dig att tömma droppskålen och kaffesumpbehållaren.

4. Töm droppskålen och behållaren för kaffesump.

5. Sätt in droppskålen.

- »  Indikeringen Vatten tänds och uppmanar dig att fylla på avkalkningsmedlet.

6. Ta ut vattenbehållaren.

7. Fyll på 0,5 liter avkalkningslösning i vattenbehållaren. Beakta därvid bruksanvisningen för avkalkningsmedlet för helautomatiska kaffemaskiner.

8. Sätt tillbaka vattenbehållaren.

0 0 Det andra steget av avkalkningsprogrammet startas. Två kaffebönor lyser. Låt avkalkningsmedlet verka i ca 20 minuter. Under denna tid spolask maskinen flera gånger.

- »  Indikeringen Droppskål lyser och uppmanar dig att tömma droppskålen och kaffesumpbehållaren.

9. Töm droppskålen och behållaren för kaffesump.

10. Sätt in droppskålen.

- »  Indikeringen Vatten tänds och uppmanar dig att fylla på vattenbehållaren.

11. Ta ut vattenbehållaren.

12. Spola vattentanken noggrant och fyll den med färskt vatten.

13. Sätt in vattenbehållaren.

0 0 0 Det tredje steget av avkalkningsprogrammet startas. Tre kaffebönor lyser.

- » Hett vatten rinner i droppskålen.

- »  Indikeringen Droppskål lyser och uppmanar dig att tömma

droppskålen och kaffesumpbehållaren.

14. Töm droppskålen.

15. Sätt in droppskålen och kaffesumpbehållaren.

- » Avkalkningsprogrammet har avslutats.
- » Indikering Avkalkning släcks.
- » Maskinen är klar för användning.

i Information

Om avkalkningsprogrammet avbröts, t.ex. eftersom det oavsiktligt stängde av maskinen, ska du starta maskinen igen och följa anvisningarna från och med steg 9. Maskinen är sedan klar att användas även om den inte har avkalkats helt. För en fullständig avkalkning måste du köra om avkalkningsprogrammet från början.

7.5 Använda vattenfilter

Genom att använda ett vattenfilter förlängs maskinens livslängd och du behöver inte avkalka maskinen lika ofta. Vattenfiltret filtrerar bort kalk och andra föroreningar ur vattnet.

Använd uteslutande filterpatroner Melitta® Pro Aqua för helautomatiska kaffemaskiner. Följ bearbetningsinstruktionerna på vattenfiltrets förpackning.

i Information

Om filterpatronen Melitta® Pro Aqua används och byts regelbundet måste maskinen avkalkas endast en gång per år. Uppgifter baserar på en genomsnittlig tillredning av 6 kaffedrycker á 120 ml per dag och med 6 filterbyten per år.



Bild 15: Skruva fast eller lossa vattenfiltret

Vattenfiltret (21) skruvas fast eller lossas från gängen (22) i botten på vattenbehållaren (1).

Information

Vattenfiltret ska inte vara torrt under en längre tid. Vi rekommenderar att förvara vattenfiltret i en behållare med kranvatten i kylskåpet om filtret inte ska användas under en längre tid.

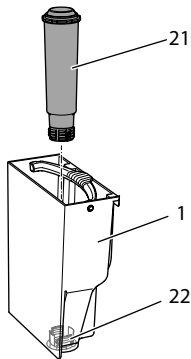
Sätta in vattenfilter

Förutsättning: Maskinen är klar för användning.

1. Tryck på manöverknappen "Service" i mer än 2 sekunder för att öppna serviceläget 1.
2. Tryck på manöverknappen "Service" upprepade gånger tills indikeringen för funktionen Filter visas.
3. Tryck på manöverknappen "Kaffestycka" tills en kaffeböna tänds.
4. Följ instruktionerna i kapitlet *Byta vattenfilter* från och med steg 3.

Byta vattenfilter

För att vattenfiltret ska behålla samma verkan rekommenderar vi att byta det varannan månad - eller när maskinen uppmanar dig till det.

Den lysande indikeringen Filter uppmanar dig att byta vattenfiltret.

Information

- Om du använder ett vattenfilter kan du inte ställa in vattenhårdhet. Vattenhårheten är automatiskt inställd på mjukt (se kapitel 6.3 *Ställa in vattenhårdhet* på sidan 193).
- Lägg vattenfiltret i en behållare med färskt kranvatten i några minuter innan du sätter in det.

Förutsättning: Maskinen är klar för användning.

1. Tryck på manöverknappen "Service" i mer än 2 sekunder för att öppna serviceläget 1.
2. Tryck på manöverknappen "Service" upprepade gånger tills indikeringen för Filterprogram visas.
 - » En kaffeböna lyser.
3. Tryck på manöverknappen "Service" i mer än 2 sekunder för att starta filterprogrammet.
 - » Indikeringen Filter blinkar tills filterprogrammet avslutats.
 - » Indikeringen Droppskål lyser och uppmanar dig att tömma droppskålen och kaffesumpbehållaren.
4. Töm droppskålen och behållaren för kaffesump.
5. Sätt in droppskålen utan kaffesumpbehållaren.
6. Sätt kaffesumpbehållaren under utloppet.
 - » Indikeringen Vatten tänds och uppmanar dig att ta ut vattenbehållaren och sätta in vattenfiltret.
7. Ta ut vattenbehållaren.
8. Töm vattenbehållaren.
9. Sätt in ett nytt filter i vattenbehållaren (se Bild 15).
10. Fyll vattenbehållaren.
11. Sätt tillbaka vattenbehållaren.

- » Filtret spolats med vatten.
 - » Vatten rinner i droppskålen.
12. Töm droppskålen och behållaren för kaffesump.
 13. Sätt in droppskålen och kaffesumpbehållaren.
- » Filterprogrammet har avslutats.
 - » Indikeringen Filter släcks.
 - » Maskinen är klar för användning.

Inaktivera vattenfilter varaktigt

När du har tagit bort ett isatt vattenfilter och vill använda maskinen utan vattenfilter, måste vattenfiltret inaktiveras på maskinen:

1. Ta ut vattenbehållaren.
 2. Töm vattenbehållaren.
 3. Ta ut vattenfiltret (se Bild 15).
 4. Fyll vattenbehållaren.
 5. Sätt tillbaka vattenbehållaren.
6.  Tryck på manöverknappen "Service" i mer än 2 sekunder för att öppna serviceläget 1.
 7.  Tryck på manöverknappen "Service" upprepade gånger tills indikeringen för funktionen Filter visas.
 8.  Tryck på manöverknappen "Kaffestyrka" upprepade gånger tills en kaffeböna tänds.
 9.  Tryck på manöverknappen "Service" i mer än 2 sekunder för att spara inställningen och lämna serviceläget.
 - » Vattenfiltret har inaktiverats.
 - » Vattenhårdheten är återställd till den hårdhetsgrad som maskinen sparar innan ett vattenfilter sattes in.
 10. Ställ vid behov in vattenhårdheten (se kapitel 6.3 *Ställa in vattenhårdhet* på sidan 193).

8 Transport, lagring och avfallshantering







8.1 Avlufta maskinen

Vi rekommenderar att avlufta maskinen när den inte ska användas under en längre tid, när den ska transporteras eller vid risk för frost.

Vid avluftning avlägsnas kvarvarande vatten från maskinen.

När du använder maskinen igen utförs en automatisk spolning och maskinen avluftas efter start (se kapitel 3.4 *Sätta på maskinen första gången* på sidan 187).

Förutsättning: Maskinen är klar för användning.

1.   Tryck på manöverknappen "Service" och på snabbknappen "Kaffe" samtidigt i mer än 2 sekunder för att öppna serviceläget 2.
2.   Tryck på manöverknappen "Service" upprepade gånger tills indikeringen för funktionen Avdunstning visas.
3.  Tryck på manöverknappen "Service" i mer än 2 sekunder för att starta avdunstningen.
 - »  Indikeringen för vänteläge blinkar tills avdunstningen har avslutats.
 - »  Indikeringen Vatten tänds och uppmanar dig att ta ut vattenbehållaren.
4. Ta ut och töm vattenbehållaren.
 - » Maskinen är avluftad och stängs av automatiskt.

8.2 Transport

VAR FÖRSIKTIG

Kvarvarande vatten som fryser till is kan leda till att maskinen skadas.

- Undvik att utsätta maskinen för temperaturer under 0 °C.

Transportera maskinen i originalförpackningen. På så sätt undviks transportskadorna.

Utför följande åtgärder innan maskinen transporteras:

1. Avlufta maskinen (se kapitel 8.1 *Avlufta maskinen* på sidan 201).
2. Töm droppskålen och behållaren för kaffesump.
3. Töm vattenbehållaren.
4. Töm bönskålen.
5. Rengör maskinen (se kapitel 7.1 *Allmän rengöring* på sidan 195).
6. Förpacka maskinen.

Information

- När maskinen skickas till Melittas serviceställen måste spillbrickan tas bort. Därmed förhindras repor som kan uppstå vid transport.
- Använd inte vanlig tejp eller paketband för att fixera lösa delar. När dessa lossas stannar rester av limmet kvar på maskinen och är svåra att få bort.

8.3 Avfallshantering



Maskiner märkta med den här symbolen omfattas av EG-direktivet 2002/96/EG för WEEE (avfall som utgörs av eller innehåller elektriska eller elektroniska produkter).

Elektroniska maskiner ska inte slängas som hushållsavfall.

Lämna in maskinen till en återvinningsstation för miljövänlig avfallshantering.

9 Tekniska data





Tekniska data	
Driftspänning	220 V – 240 V, 50 Hz – 60 Hz
Effektförbrukning	1450 W
Pumptryck	maximalt 15 bar
Mått	
Bredd	200 mm
Djup	460 mm
Höjd	334 mm
Kapacitet	
Bönskållare	125 g
Vattenbehållare	1,2 l
Vikt (tom)	7,9 kg
Omgivande förhållanden	
Temperatur	10 °C – 32 °C
Relativ luftfuktighet	30 % – 80 % (ej kondenserande)

Intervall för vattenhårdhet	°dH	°eH	°fH
Mjukt	0 till 10	0 till 13	0 till 18
Medel	10 till 15	13 till 19	18 till 27
Hårt	15 till 20	19 till 25	27 till 36
Mycket hårt	> 20	> 25	> 36

10 Åtgärder vid fel

Om felet kvarstår efter nedanstående åtgärder eller om andra fel inträffar som inte nämns här, kontakta Melittas kundtjänst:

Hotlinenumret finns på vattenbehållarens lock eller kan hittas på vår hemsida under fliken Service.

Kaffet kommer bara droppvis.	Malningsgraden är för fin.	▪ Ställ in grövre malningsgrad (se kapitel 6.8 på sidan 195).
	Maskinen är smutsig.	▪ Rengör bryggenheten (se kapitel 7.2 på sidan 196). ▪ Utför rengöringsprogrammet (se kapitel 7.3 på sidan 196).
	Maskinen är igenkalkad.	▪ Utför avkalkningsprogrammet (se kapitel 7.4 på sidan 198).
Det kommer inget kaffe alls.	Vattenbehållaren är inte påfylld eller har satts in felaktigt.	▪ Fyll på vattenbehållaren och kontrollera att den sitter rätt (se kapitel 4.3 på sidan 189).
	Bryggenheten är igensatt.	▪ Rengör bryggenheten (se kapitel 7.2 på sidan 196).
Maskinen indikerar att kaffebönor behöver fyllas på trots att bönbehållaren är full.	Kaffebönorna faller inte ner i kvarnen.	▪ Tryck på en snabbknapp. ▪ Knacka lätt på bönbehållaren. ▪ Rengör bönbehållaren. ▪ Kaffebönorna är för oljiga. Använd andra kaffebönor.
Kvarnen låter mycket högt.	Det finns främmande föremål i kvarnen.	▪ Kontakta Melittas kundtjänst.
Det går inte att sätta tillbaka bryggenheten efter att den tagits ut.	Handtaget för fixering av bryggenheten är inte i rätt läge.	▪ Kontrollera om handtaget för fixering är rätt ihakat (se kapitel 7.2 på sidan 196).
	Drivmekanismen står inte i rätt läge.	▪ Tryck på snabbknappen "Kaffe" och manöverknappen "2 koppar" samtidigt i mer än 2 sekunder. Maskinen utför en initiering.
Följande indikeringar blinkar snabbt och omväxlande:  	Programvarufel	▪ Stäng av och sätt på maskinen igen (se kapitel 4.1 på sidan 187). ▪ Kontakta Melittas kundtjänst.
Följande indikeringar blinkar snabbt och omväxlande:  clean	Bryggenheten har inte satts i.	▪ Sätt in bryggenheten och lås fast den.
Följande indikering lyser fast den inte har aktiverats: 	Maskinen har inte avluftats helt.	▪ Avlufta maskinen. Fyll då vattenbehållaren vid behov och tryck sedan samtidigt på snabbknapparna "Kaffe" och "Favoritkaffe". Vatten rinner då i droppskålen. Maskinen är sedan klar att användas. ▪ Rengör bryggenheten (se kapitel 7.2 på sidan 196).

Innhold

1	Oversikt over apparatet	207
1.1	Apparatet i et overblikk	207
1.2	Betjeningsfeltet i et overblikk.....	208
2	For din sikkerhet	209
2.1	Korrekt bruk.....	209
2.2	Fare på grunn av elektrisk strøm	209
2.3	Fare for brannskader og skolding	210
2.4	Ytterligere farer	210
3	De første trinn	210
3.1	Utpakking av apparatet	210
3.2	Oppstilling av apparatet.....	210
3.3	Tilkobling av apparatet	211
3.4	Første gangs innkobling av apparatet.....	211
4	Grunnleggende om betjening	211
4.1	Slå av og på apparatet.....	211
4.2	Fylle kaffebønner i bønnebeholderen.....	212
4.3	Fylle på vann	213
4.4	Stille inn utløpet for kaffedrikker.....	213
4.5	Tømme dryppskål og kaffegrutbeholder	213
5	Tilberede drikker	214
5.1	Stille inn kaffestyrke	214
5.2	Stille inn kaffemengde	214
5.3	Tilberede kaffedrikk.....	215
5.4	Programmere yndlingskaffe.....	215
5.5	Avbryte kaffetilberedelse	215
5.6	Tilberede to kaffedrikker samtidig.....	215
6	Endre grunninnstillinger	216
6.1	Servicemodus 1	216
6.2	Stille inn automatisk utkobling.....	216
6.3	Stille inn vannhardhet	217
6.4	Aktivere/deaktivere utkoblingsskylling	217
6.5	Stille inn bryggetemperatur.....	218
6.6	Servicemodus 2	218
6.7	Tilbakestille apparatet til fabrikkinnstillingene.....	219
6.8	Stille inn malegrad	219

7	Pleie og vedlikehold	219
7.1	Generell rengjøring	219
7.2	Rengjøre kokegruppe.....	220
7.3	Gjennomføre rengjøringsprogrammet.....	220
7.4	Gjennomføre avkalkingsprogrammet	222
7.5	Bruke vannfilter.....	223
8	Transport, lagring og avfallsbehandling	225
8.1	Dampe ut apparatet.....	225
8.2	Transportere apparatet	225
8.3	Kassering av apparatet.....	226
9	Tekniske data	226
10	Feil	226

1 Oversikt over apparatet

1.1 Apparaten i et overblikk

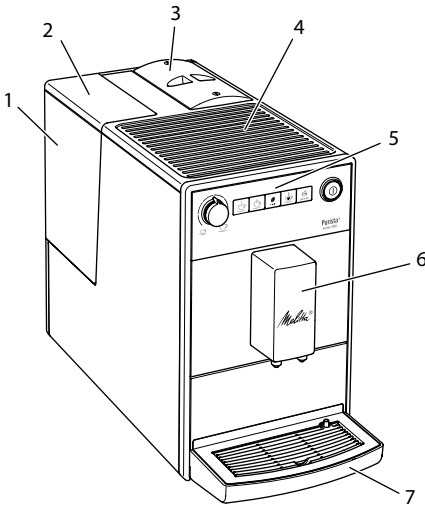

- 1 Vanntank
- 2 Løkk til vanntanken
- 3 Bønnebeholder med løkk
- 4 Koppholder
- 5 Betjeningsfelt
- 6 Utløp med 2 kaffedyser for kaffedrikker
- 7 Dryppskål

Fig. 1: Apparaten sett fra venstre foran

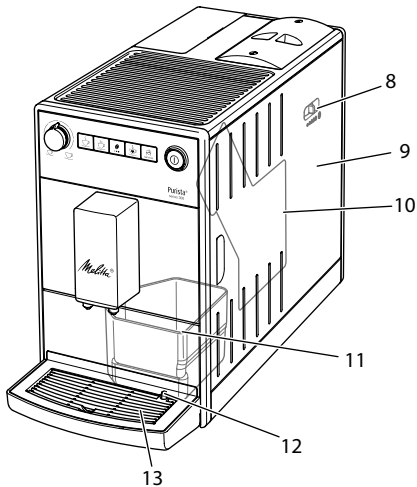

Fig. 2: Apparaten sett fra høyre foran

1.2 Betjeningsfeltet i et overblikk

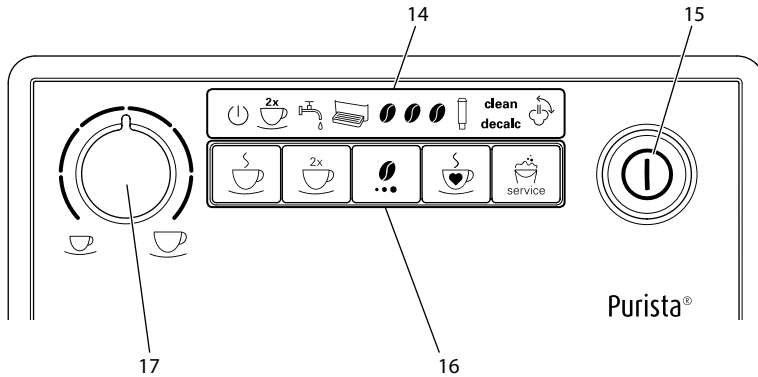

Fig. 3: Betjeningsfelt

- 14 Displayer
- 15 "På-/Av"-knapp
- 16 Knapper
- 17 Dreiregulator "Kaffemengde"

Display	Betegnelse
	Display driftsberedskap
	Display 2ganger
	Display Vann
	Display Dryppskål
	Display Kaffeønne
	Display Filter
clean	Display Rengjøre
decalc	Display Avkalke
	Display Avlufte

Betjeningssele-ment	Betegnelse
	Uttaksknapp "Kaffe"
	Betjeningsknapp "2 kopper"
	Betjeningsknapp "Kaffe-styrke"
	Betjeningsknapp "Yndlingskaffe"
	Betjeningsknapp "Service"

Kjære kunde

Mange takk for at du har bestemt deg for kaffemaskinen Melitta® Purista®.

Bruksanvisningen hjelper deg med å bli kjent med apparatet og oppleve den høyeste kaffenytelse.

Les nøye gjennom denne bruksanvisningen. Dermed unngår du skade på personer og utstyr. Oppbevar bruksanvisningen omhyggelig. Hvis du leverer apparatet videre, må du også levere bruksanvisningen med dette.

For skader som oppstår på grunn av at bruksanvisningen ikke følges, aksepterer Melitta ikke noe garantiansvar.

Hvis du trenger mer informasjon eller har spørsmål om apparatet, bes du henvende deg til Melitta eller oppsøk oss på internett på:
www.international.melitta.de/

Vi ønsker deg mye glede med apparatet ditt.

2 For din sikkerhet

CE Apparatet er i samsvar med de gjeldende Europeiske direktiver og er konstruert i henhold til den nyeste tekniske utviklingen. Likevel består det resterende farer.

For å hindre fare, må du følge sikkerhetsanvisningene. For skader som oppstår på grunn av at sikkerhetsanvisningene ikke følges, aksepterer Melitta ikke noe garantiansvar.

2.1 Korrekt bruk

Apparatet tjener til tilberedning av kaffedrikker av kaffebønner.

Apparatet er beregnet til bruk i private husholdninger.

All annen bruk regnes som ikke korrekt og kan føre til skade på personer og utstyr. Melitta overtar ikke ansvar for skader som oppstår av ikke korrekt bruk av apparatet.

2.2 Fare på grunn av elektrisk strøm

Hvis apparatet eller strømkabelen er skadet, er det livsfare på grunn av strømstøt.

Overhold de følgende sikkerhetsanvisningene for å unngå farer på grunn av elektrisk strøm:

- Bruk ikke skadet strømkabel.
- En skadet strømkabel kan utelukkende skiftes ut av produsenten, dens kundeservice eller dens servicepartner.
- Åpne ikke noen fastskrudde tildekninger på huset til apparatet.
- Bruk apparatet bare når det er i teknisk feilfri tilstand.
- Et defekt apparat skal utelukkende repareres av et autorisert verksted. Reparer ikke apparatet selv.
- Foreta ingen endringer på apparatet, dets bestanddeler og tilbehøret.
- Dypp ikke apparatet ned i vann.
- La ikke strømkabelen komme i kontakt med vann.

2.3 Fare for brannskader og skolding

Væsker og damper som strømmer ut kan være svært varme. Deler av apparatet blir likeledes svært varme.

Overhold de følgende sikkerhetsanvisningene for å unngå skolding og brannskader:

- Unngå hudkontakt med væsker og damp som strømmer ut.
- Berør ikke dysene og utløpet under og like etter en drikktilberedning. Vent til komponentene er avkjølt.

2.4 Ytterligere farer

Overhold de følgende sikkerhetsanvisningene for å unngå skader på personer og utstyr:

- Ikke bruk apparatet i et skap eller lignende.
- Grip ikke inn i innsiden av apparatet under drift.
- Hold apparatet og dets strømkabel unna barn under 8 år.
- Dette apparatet kan brukes av barn fra 8 år samt personer med redusert fysisk, sensorisk eller mentalt evnenivå eller mangel på erfaring og kunnskaper hvis de er under tilsyn eller opplæres i trygg bruk av apparatet og forstår farene som kan oppstå av det.
- Barn må ikke leke med apparatet. Rengjøring og vedlikehold skal ikke utføres av barn under 8 år. Barn over 8 år må være

under tilsyn ved rengjøring og vedlikehold av apparatet.

- koble apparatet fra strømforsyningen hvis det er uten tilsyn over lengre tid.
- Apparatet må ikke brukes i høyder over 2000 m.
- Vær ved rengjøringen av maskinen og dens komponenter oppmerksom på henvisningene i det respektive kapittelet (*Pleie og vedlikehold* på side 219).

3 De første trinn

I dette kapittelet beskrives hvordan du forbereder apparatet ditt for bruk.

3.1 Utpakking av apparatet

- Pakk ut apparatet. Fjern emballasjematerialet, tapestrimlene og beskyttelsesfoliene fra apparatet.
- Oppbevar emballasjematerialet for transport og eventuelle retursendinger.

Informasjon

I apparatet kan det befinne seg spor av kaffe og vann. Apparatet ble testet i fabriken for feilfri funksjon.

3.2 Oppstilling av apparatet

Følg disse merknadene:

- Still ikke opp apparatet i fuktige rom.
- Sett apparatet på en stabil, plan og tørr flate.
- Sett ikke opp apparatet i nærheten av utslagsvasker eller liknende.
- Sett ikke apparatet på varme flater.
- Hold tilstrekkelig avstand på ca 10 cm til vegg og andre gjenstander. Avstanden oppover bør være minst 20 cm.
- Legg strømkabelen slik at den ikke kan skades av kanter eller varme flater.

3.3 Tilkobling av apparatet

Følg de påfølgende merknadene:

- Sikre at nettspenningen stemmer overens med driftsspenningen angitt i de Tekniske data (se Tabell *Tekniske data* på side 226).
- koble apparatet bare til en forskriftsmessig montert jordet stikkontakt. Henvend deg i tvilstilfelle til en elektriker.
- Den jordede stikkontakten skal minst være sikret via en 10 A-sikring.

3.4 Første gangs innkobling av apparatet

Straks du slår på apparatet første gang, gjennomfører apparatet en automatisk skylling. Varmt vann strømmer ut av utløpet. Samtidig luftes apparatet.

Informasjon

- Vi anbefaler å slå bort de første to koppene med kaffe etter første gangs igangkjøring.
- Hvis du vil bruke vannfilter, skal du sette dette inn etter første igangkjøring.

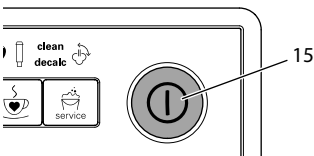

Fig. 4: "På-/Av"-knapp

Forutsetning: Apparatet er stilt opp og tilkoblet.

1. Plasser en beholder under utløpet.
2. Trykk på "På-/Av"-knappen (15)
 - » Displayet *driftsberedskap* lyser kort.
 - » Displayet *Vann* lyser og oppfordrer deg til å fylle vanntanken.
3. Åpne løkket til vanntanken, og trekk vanntanken i grepet oppover ut av apparatet.

4. Skyll vanntanken med rent vann. Fyll vanntanken med friskt vann.
5. Sett vanntanken ovenfra inn i apparatet og lukk lokket.
 - » Displayet *Lufte* lyser og oppfordrer deg til å lufte apparatet.
6. Trykk på betjeningsknappen "Kaffestyrke".
 - » Vann renner i dryppskålen
 - » Apparatet varmer opp og varmt vann renner ut av utløpet.
7. Med en gang det ikke renner mer vann ut av utløpet, lyser displayet *Kaffe-bønne*.
 - » Apparatet er luftet.
8. Fyll kaffebønner i bønnebeholderen (se Kapittel 4.3 *Fyll kaffebønner i bønnebeholderen på side 11*).
9. Ved behov kan du nå enten
 - a) stille inn vannhardheten (se Kapittel 6.3 *Stille inn vannhardhet på side 217*) eller
 - b) skru inn et vannfilter (se Kapittel 7.5 *Bruke vannfilter på side 223*).

4 Grunnleggende om betjening

4.1 Slå av og på apparatet

Før du slår på ved første gangs igangkjøring av apparatet, les gjennom Kapittel 3.4 *Første gangs innkobling av apparatet* på side 211.

Informasjon

- Når man slår på og av apparatet gjennomfører det en automatisk skylling.
- Under skyllingen ledes skyllevann også til dryppskålen.

Slå på apparatet

1. Plasser en beholder under utløpet.
2. Trykk på "På/Av"-knappen (15).
 - » Apparatet varmer seg opp og gjennomfører en automatisk skylling.

- » Apparatet skifter til beredskapsmodusen.

i Informasjon

Hvis apparatet ble slått av en kort stund, følger det ikke noe automatisk skylling etter innkoblingen.

Slå av apparatet

1. Plasser en beholder under utløpet.
 2. Trykk på "På/Av"-knappen (15).
- » Apparatet gjennomfører en automatisk skylling.
 - » Apparatet slår seg av.

i Informasjon

- Apparatet slår seg av automatisk hvis det ikke blir brukt i lengre tid. Også i dette tilfellet følger det en automatisk skylling.
- Utkoblingstiden kan du stille inn i Servicemodus 1 (se Kapittel 6.2 *Stille inn automatisk utkobling* på side 216).
- Hvis det ikke er blitt tilberedt noen drikk etter innkoblingen eller vann-tanken er tom, følger det ikke noen skylling.

4.2 Fylle kaffebønner i bønnebeholderen

Brente kaffebønner mister aromaen sin. Fyll bare på så mye kaffebønner i bønnebeholderen som du bruker de neste 3 til 4 dagene.

MERK

Bruk av uegnede kaffesorter kan føre til at kvernen blir tilklistret.

- Bruk ikke frysetørkede eller karamelliserte kaffebønner.
- Bruk ikke kaffepulver eller instantprodukter.

i Informasjon

Bytter man bønnesort, kan det finnes rester av de gamle bønnesortene i kvernen.

Også når bønnebeholderen går tom og det deretter påfylles med en ny bønnesort, blir det alltid igjen en restmengde av den gamle bønnesorten i kvernen. Derfor kan de første kaffeuttakene ennå inneholde restmengder av den gamle bønnesorten.

- Det blinkende displayet *Kaffebønne* oppfordrer deg til å etterfylle kaffebønner.

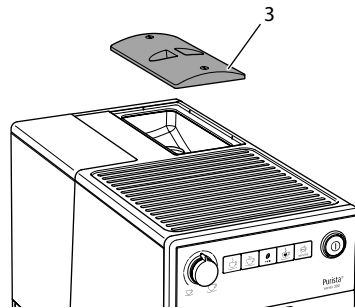

Fig. 5: Åpne lokket til bønnebeholderen.

1. Åpne lokket til bønnebeholderen (3).
2. Fyll kaffebønner i bønnebeholderen.
3. Lukk lokket til bønnebeholderen.
Under neste kaffeuttak blinker displayet ikke lenger.

Hvis bønnebeholderen går tom under drikkeforberedningen, blir utleveringen avbrutt og displayet *Kaffebønne* blinker. Fyller du kaffebønner i bønnebeholderen, blinker displayet til å begynne med videre. Etter at du trykker på en uttaksknapp faller kaffebønner i kvernen. En kaffe blir tilberedt og blinkingen i displayet slutter. Det lysere displayet *Driftsberedskap* og displayet *Kaffebønne*.

4.3 Fylle på vann

For optimal kaffenytelse bruk bare friskt, kaldt vann uten kullsyre. Skift vannet daglig.

Informasjon

Vannets kvalitet har stor betydning for kaffens smak. Bruk derfor et vannfilter (se Kapittel 6.3 *Stille inn vannhardhet* på side 217 og Kapittel 7.5 *Bruke vannfilter* på side 223).

 Det lysende displayet *Vann* oppfordrer deg til å etterfylle vann.

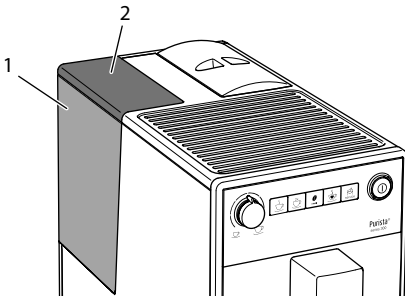

Fig. 6: Ta ut vanntank

1. Åpne lokket (2) til vanntanken (1), og trekk vanntanken i grepet oppover ut av apparatet.
2. Fyll vanntanken med vann.
3. Sett vanntanken ovenfra inn i apparatet og lukk lokket.

4.4 Stille inn utløpet for kaffedrikker

Utløpet (6) kan høydejusteres. Still inn en så liten avstand som mulig mellom utløp og beholder. Skyv utløpet ovenfra og nedover alt etter beholder.

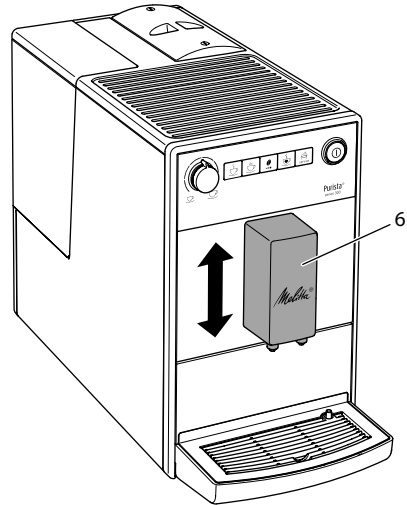



Fig. 7: Stille inn utløp for kaffedrikker

4.5 Tømme dryppskål og kaffegrutbeholder

 Når dryppskålen (7) og kaffegrutbeholderen (11) er fulle, lyser displayet *Dryppskål* og oppfordrer deg til å tømme beholderen. Displayet vises etter ca. 8 drikkuttak.

Flottøren (12) som rager ut viser likeledes at dryppskålen er full.

Tøm alltid begge beholdere. Når dryppskålen er trukket ut, blinker displayet *Dryppskål*.

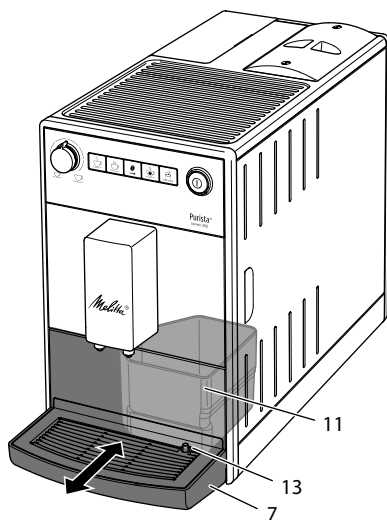

Fig. 8: Tømme dryppskål og kaffegrutbeholder

1. Trekk dryppskålen (7) framover og ut av apparatet.
2. Ta ut og tøm kaffegrutbeholderen (11).
3. Tøm dryppskålen.
4. Sett inn kaffegrutbeholderen.
5. Skyv dryppskålen inn i apparatet til anslaget.

i Informasjon

Når du tømmer dryppskålen og kaffegrutbeholderen mens apparatet er slått av, registrerer ikke apparatet denne prosessen. Derfor kan det hende at du blir oppfordret til å tømme selv om dryppskålen og kaffegrutbeholderen ennå ikke er fulle.

5 Tilberede drikker

Pass på:

- I vanntanken bør det alltid være tilstrekkelig med vann. Hvis påfyllingsnivået er for lite, opporder apparatet til etterfylling.
- Også i bønnebeholderen bør det alltid være tilstrekkelig med kaffebønner. Hvis det ikke er nok kaffebønner til-



stede, avbryter apparatet tilberedelsen av kaffedrikken.

- Beholderne for drikkene skal være tilstrekkelig store. Den maksimale kaffemengden er 220 ml.

5.1 Stille inn kaffestyrke

Straks apparatet er driftsklart, viser det den aktuelle innstillingen av kaffestyrke.

Følgende innstillinger av kaffestyrken er mulig:

Display	Kaffestyrke
	mild
	normal
	sterk



Du kan stille inn kaffestyrken ved å trykke på betjeningsknappen "Kaffestyrke" en eller flere ganger.

Du kan stille inn kaffestyrken før drikkuttaket eller under maleprosessen.

i Informasjon

Når apparatet slås av, lagres den sist innstilte kaffestyrken.

5.2 Stille inn kaffemengde

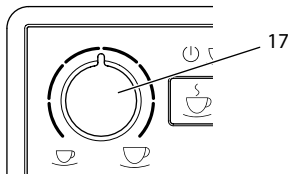

Fig. 9: Stille inn kaffemengde



Du kan stille inn kaffemengden med dreieregulatoren "Kaffemengde" (17).

Du kan stille inn kaffemengden før drikkuttaket eller under drikkuttaket.

Det kan stilles inn kaffemengder trinnløst mellom 25 ml og 220 ml.

5.3 Tilberede kaffedrikk

Forutsetning: Apparatet er driftsklart.





1. Plasser en beholder under utløpet.
2.   Trykk på en uttaksknapp.
 - » Maleprosessen og drikkutleveringen starter.
 - » Drikkutleveringen avsluttes automatisk.
3. Ta ut beholderen.

5.4 Programmere yndlingskaffe

Med hjelp av uttaksknappen "Yndlingskaffe" kan du lagre din foretrukne kaffestyrke og kaffemengde permanent.

Innstillingene blir foretatt under tilberedningen av en kaffe.

Forutsetning: Apparatet er driftsklart.

1.  Trykk på uttaksknappen "Yndlingskaffe" lenger enn 2 sekunder.
 - »  Displayet driftsberedskap og displayet *Kaffebønne* blinker raskt.
2.  Trykk på betjeningsknappen "Kaffestyrke" en eller flere ganger for å stille inn din foretrukne kaffestyrke.
3.  Trykk på uttaksknappen "Yndlingskaffe".
 - » Maleprosessen starter. Under maleprosessen kan du endre kaffestyrken en gang til.
 - » Drikkutleveringen starter.
4.  Trykk under drikkleveringen på uttaksknappen "Yndlingskaffe", når din foretrukne kaffemengde er oppnådd.
 - » Drikkutleveringen stopper.
 - » Innstillingene blir lagret.

Hvis drikktilberedningen blir avbrutt med uttaksknappen "Kaffe", blir kaffemengden og kaffestyrken ikke lagret.

 Trykk på uttaksknappen "Yndlingskaffe", for å tilberede en kaffe med

den lagrede kaffestyrken og kaffemengden.

5.5 Avbryte kaffetilberedelse

Hvis du vil avbryte tilberedningen av en kaffedrikk før tiden, trykk på nytt på uttaksknappen.

5.6 Tilberede to kaffedrikker samtidig

Med betjeningsknappen "2 kopper" tilbereder du samtidig to kaffedrikker. For 2-koppers tilberedning gjennomfører apparatet to maleprosesser.

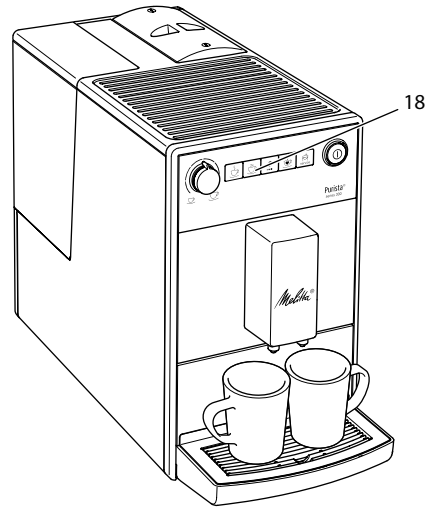





Fig. 10: Uttak av to kopper

1. Plasser to beholdere under utløpet.
2.  Trykk på betjeningsknappen "2 kopper" (18).
 - »  Displayet 2ganger lyser.
3.   Trykk på en uttaksknapp.
 - » Maleprosessen og drikkutleveringen starter.
 - » Drikkutleveringen avsluttes automatisk.
4. Ta ut begge beholderne.

i Informasjon





- Innstillingen gjelder bare en enkelt drikktilberedelse.
- Hvis du ikke tilbereder noen kaffedrikk før 1 minutt er gått, veksler apparatet over til uttak av én kopp.

6 Endre grunninnstillinger

Apparatets grunninnstillinger kan du endre med flere funksjoner. Funksjonen er delt opp i to servicemoduser.





6.1 Servicemodus 1

Hver funksjon er tilordnet et display.

Servicemodus 1	
Display	Funksjon
	Automatisk utkobling
	Vannhardhet
	Utkoblingsskylling
	Filterprogram
clean	Rengjøringsprogram
decalc	Avkalkingsprogram
	Bryggetemperatur

For å åpne Servicemodusen 1 fremgår du på følgende måte:

Forutsetning: Apparatet er driftsklart.

1.  Trykk på betjeningsknappen "Service" lenger enn 2 sekunder for å åpne Servicemodus 1.
 - »   Displayet driftsberedskap blinker raskt og displayet 2ganger lyser.
2.  Ved å trykke på betjeningsknappen "Service" en eller flere ganger kommer du til ønsket funksjon.
 - » I samsvar med den valgte funksjonen lyser et display, se tabell *Servicemodus 1*.

- » Antallet lysende bønesymboler viser den aktive innstillingen for funksjonen.

Trykk på uttaksknappen "Kaffe" for å forlate servicemodusen uten å lagre innstillingene.





i Informasjon

Hvis det innen 1 minutt ikke skjer noen videre inntasting, skifter apparatet tilbake til beredskapsmodus.

6.2 Stille inn automatisk utkobling

Hvis du ikke betjener apparatet i lengre tid, kobles det først i energisparemodus. Etter en ytterligere, bestemt tid kobles apparatet ut.





Følgende innstillinger er mulig:

Display	Energisparemodus etter:	Utkoble etter:
	3 minutter	30 minutter
	10 minutter	1 time
	20 minutter	4 timer
 blinker	30 minutter	8 timer

i Informasjon

Du avslutter energisparemodus ved å trykke på en vilkårlig knapp.

Forutsetning: Apparatet er driftsklart.

1.  Trykk på betjeningsknappen "Service" lenger enn 2 sekunder for å åpne Servicemodus 1.
2.   Trykk på betjeningsknappen "Service" så ofte til displayet for funksjonen *Automatisk utkobling* blir vist.
3.  Trykk på betjeningsknappen "Kaffestyrke" så ofte til ønsket tid er stilt inn.

4.  Du kan åpne den neste funksjonen eller forlate servicemodusen:
 - a) Trykk kort på betjeningsknappen "Service" for å navigere til neste funksjon.
 - b) Trykk på betjeningsknappen "Service" lenger enn 2 sekunde for å lagre innstillingen og forlate servicemodusen.

6.3 Stille inn vannhardhet





Med innstilling av vannhardhet reguleres hvor ofte apparatet skal oppfordre deg til å avkalke. Jo hardere vannet er, desto oftere må apparatet avkalles.

Informasjon



Mens du bruker et vannfilter, kan du ikke stille inn vannhardheten (se Kapittel 7.5 *Bruke vannfilter* på side 223).



Finn vannhardheten ved bruk av de vedlagte teststrimlene. Følg anvisningene på forpakningen til teststrimmelen og Tabellen *Vannhardhetsområde* på side 226.

Følgende innstillinger er mulig:

Display	Vannhardhet
	bløtt vann, avkalking etter 150 liter
	middels hardt vann, avkalking etter 100 liter
	hardt vann, avkalking etter 70 liter
 blinker	meget hardt vann, avkalking etter 30 liter
ingen kaffebønne	Et vannfilter blir brukt. Innstilling er ikke mulig.

Forutsetning: Apparatet er driftsklart.

1.  Trykk på betjeningsknappen "Service" lenger enn 2 sekunder for å åpne Servicemodus 1.
2.   Trykk på betjeningsknappen "Service" så ofte til displayet for funksjonen *Vannhardhet* blir vist.

3.  Trykk på betjeningsknappen "Kaffestyrke" så ofte til ønsket vannhardhet er stilt inn.
4.  Du kan åpne den neste funksjonen eller forlate servicemodusen:
 - a) Trykk kort på betjeningsknappen "Service" for å navigere til neste funksjon.
 - b) Trykk på betjeningsknappen "Service" lenger enn 2 sekunde for å lagre innstillingen og forlate servicemodusen.

6.4 Aktivere/deaktivere utkoblings skylking

Kaffesystemet skylles alltid umiddelbart etter innkoblingen. Bare utkoblingsskylking kan bli aktivert/deaktivert. Hvis denne er aktivert, skylles kaffesystemet etter utkoblingen.





Informasjon

Vi anbefaler ikke å deaktivere utkoblingsskylkingen permanent, da utkoblingsskylkingen renser kaffesystemet.

Følgende innstillinger er mulig:

Display	Utkoblingsskylking
	aktivert
ingen kaffebønne	deaktivert

Forutsetning: Apparatet er driftsklart.



1.  Trykk på betjeningsknappen "Service" lenger enn 2 sekunder for å åpne Servicemodus 1.
2.   Trykk på betjeningsknappen "Service" så ofte til displayet for funksjonen *Utkoblingsskylking* blir vist.
3.  Trykk på betjeningsknappen "Kaffestyrke" så ofte til utkoblingsskylkingen er aktivert eller deaktivert.
4.  Du kan åpne den neste funksjonen eller forlate servicemodusen:

- Trykk kort på betjeningsknappen "Service" for å navigere til neste funksjon.
- Trykk på betjeningsknappen "Service" lenger enn 2 sekunde for å lagre innstillingen og forlate servicemodusen.





6.5 Stille inn bryggetemperatur

Bryggetemperaturen påvirker smaken til kaffedrikken.

Følgende innstillinger er mulig:



Display	Bryggetemperatur
	lav
	middels
	høy

Forutsetning: Apparatet er driftsklart.

-  Trykk på betjeningsknappen "Service" lenger enn 2 sekunder for å åpne Servicemodus 1.
-   Trykk på betjeningsknappen "Service" så ofte til displayet for funksjonen *Bryggetemperatur* blir vist.
-  Trykk på betjeningsknappen "Kaffestyrke" så ofte til ønsket bryggetemperatur er stilt inn.
-  Du kan åpne den neste funksjonen eller forlate servicemodusen:
 - Trykk kort på betjeningsknappen "Service" for å navigere til neste funksjon.
 - Trykk på betjeningsknappen "Service" lenger enn 2 sekunde for å lagre innstillingen og forlate servicemodusen.





6.6 Servicemodus 2

Hver funksjon er tilordnet et display.

Servicemodus 2	
Display	Funksjon
	Fabrikkinnstillinger
	Dampe ut

For å åpne Servicemodusen 2 fremgår du på følgende måte:

Forutsetning: Apparatet er driftsklart.

-   Trykk på betjeningsknappen "Service" og i tillegg på uttaksknappen "Kaffe" lenger enn 2 sekunder for å åpne Servicemodus 2.
 - »  *Displayet driftsberedskap og displayet 2ganger blinker raskt.*
-  Ved å trykke på betjeningsknappen "Service" en eller flere ganger kommer du til ønsket funksjon.
 - » I samsvar med den valgte funksjonen lyser et display, se tabell *Servicemodus 2*.
 - » Antallet lysende bønnesyboler viser den aktive innstillingen for funksjonen.

Trykk på uttaksknappen "Kaffe" for å forlate servicemodusen uten å lagre innstillingene.







Informasjon

Hvis det innen 1 minutt ikke skjer noen videre inntasting, skifter apparatet tilbake til beredskapsmodus.

6.7 Tilbakestille apparatet til fabrikkinnstillingene

Du kan tilbakestille apparatet til fabrikkinnstillingene. Ved tilbakestillingen går dine innstillingsverdier i funksjonene tapt. Kaffestyrke og kaffemengde som er lagret med funksjonen yndlingskaffe går likeledes tapt.

Forutsetning: Apparatet er driftsklart.

1.   Trykk på betjeningsknappen "Service" og i tillegg på uttaksknappen "Kaffe" lenger enn 2 sekunder for å åpne Servicemodus 2.
2.   Trykk på betjeningsknappen "Service" så ofte til displayet for funksjonen *Fabrikkinnstillinger* blir vist.
3.  Trykk på betjeningsknappen "Kaffestyrke" så ofte til det lyser en kaffebønne i displayet.
4.  Trykk på betjeningsknappen "Service" lenger enn 2 sekunder for å tilbakestille apparatet til fabrikkinnstillingene og for å forlate servicemodusen.

6.8 Stille inn malegrad

Malegraden til kaffepulveret påvirker smaken til kaffen.

Hvis du stiller malegraden finere, blir kaffesmaken sterkere.

MERK

Meget fint malt kaffe kan tilstoppe kokegruppen.

- Malegraden ble stilt inn optimalt før overleveringen. Juster malegraden tidligst etter ca. 100 kaffeuttak (etter ca. 1 måned, avhengig av kaffeforbruket).
- Still ikke malegraden inn for fint. Malegraden er stilt inn optimalt når kaffen flyter jevnt ut av utløpet og en fin, tykk crema dannes.

Still inn malegraden mens kvernen er i gang.

Forutsetning: Apparatet er driftsklart.

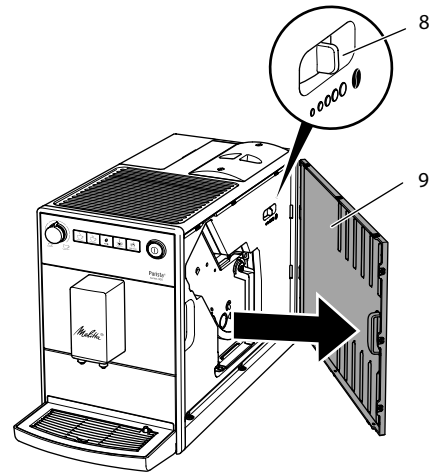

Fig. 11: Stille inn malegrad

1. Åpne tildekningen (9). Grip for dette inn i fordypningen på apparatets høyre side og trekk tildekningen av til siden.
2. Tilbered en kaffe.
3. Still hendelen (8) mot venstre eller høyre mens kvernen er i gang. Mot venstre = finere malegrad
Mot høyre = grovere malegrad
4. Sett tildekningen (9) inn på siden til den går i lås.

7 Pleie og vedlikehold

Ved hjelp av jevnlig rengjøring og vedlikehold av apparatet sikrer du en konstant høy kvalitet på dine drikker.

7.1 Generell rengjøring

Rengjør apparatet regelmessig. Fjern straks synlige tilsmussinger av kaffe på utsiden.

MERK

Ved bruk av ikke-egnet rengjøringsmiddel kan overflaten oppripes.

- Bruk ikke skurende kluter, svamper og rengjøringsmidler.

Forutsetning: Apparatet er slått av.

- Rengjør apparatet utvendig med en myk, fuktig klut og et vanlig oppvaskmiddel.
- Skyll dryppskål, kaffegrutbeholder og koppholder. Bruk for dette en myk, fuktig klut og et vanlig oppvaskmiddel. Kaffegrutbeholderen er egnet for oppvaskmaskinen.
- Rengjør bønnebeholderen med en myk, tørr klut.

7.2 Rengjøre kokegruppe

For å unngå skader på apparatet anbefaler vi å rengjøre kokegruppen en gang per uke.

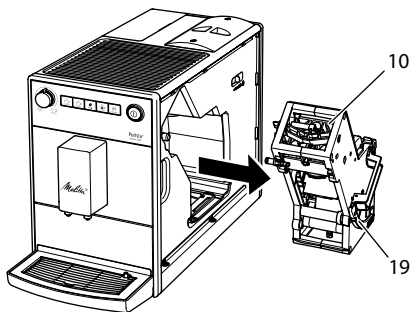

Fig. 12: Demontere kokegruppe

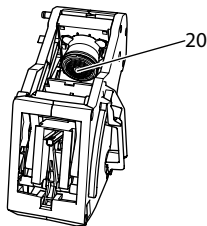

Fig. 13: Rengjøre kokegruppe

Forutsetning: Apparatet er slått av.

1. Åpne tildekningen (9). Grip for dette inn i fordypningen på apparatets høyre side og trekk tildekningen av til siden.
2. Trykk på og hold den røde hendelen (19) på grepet til kokegruppen (10) og drei grepet med klokken til det går i lås ved anslaget.
3. Trekk kokegruppen i grepet ut av apparatet.
4. Skyll kokegruppen som en enhet grundig på alle sider under rennende vann. Pass spesielt på at silen (20) er fri for kafferester.
5. La kokegruppen dryppe av.
6. Fjern kafferester fra flatene på innsiden av apparatet med en myk, tørr klut.
7. Sett kokegruppen inn i apparatet. Trykk på og hold den røde hendelen på grepet til kokegruppen og drei grepet med klokken til det går i lås på anslaget.
8. Sett tildekningen inn på siden til den går i lås.

Ved innkoblet apparat viser en vekslende blinking i displayet *driftsberedskap* og displayet *clean* en manglende kokegruppe. Etter at kokegruppen er satt inn skifter apparatet til beredskapsmodusen.

7.3 Gjennomføre rengjøringsprogrammet

Med rengjøringsprogrammet fjernes gjenværende rester og kaffeoljerester ved hjelp av rengjøringsmiddel for helautomatiske kaffemaskiner.

For å unngå skader på apparatet anbefaler vi å gjennomføre rengjøringsprogrammet hver 2. måned - eller hvis apparatet oppfordrer deg om det.

clean Det lysende displayet Rengjøre oppfordrer deg til å rengjøre apparatet.

▲ FORSIKTIG

Kontakt med rengjøringsmidlet for helautomatiske kaffemaskiner kan føre til irritasjoner i øynene og huden.

- Følg bearbeidingsanvisningene på pakningen til rengjøringsmidlet for helautomatiske kaffemaskiner.

MERK

Bruk av ikke-egnet rengjøringsmiddel for helautomatiske kaffemaskiner kan føre til skader på apparatet.





- Bruk utelukkende Melitta® PERFECT CLEAN rengjøringstabs for helautomatiske kaffemaskiner.

Rengjøringsprogrammet varer omtrent 15 minutter og bør ikke avbrytes.

Rengjøringsprogrammet forløper i flere trinn. Fremskrittet tydeliggjøres med antallet viste kaffebønner.

Under rengjøringsprogrammet gjennomfører apparatet flere skylleprosesser. Derved blir også dryppskålen skylt.

Forutsetning: Apparatet er driftsklart.

1.  Trykk på betjeningsknappen "Service" lenger enn 2 sekunder for å åpne Servicemodus 1.
 2.  **clean** Trykk på betjeningsknappen "Service" så ofte til displayet for rengjøringsprogrammet blir vist.
 3.  Trykk på betjeningsknappen "Service" lenger enn 2 sekunder for å starte rengjøringsprogrammet.
 - » **clean** Displayet *Rengjøre* blinker til slutten av rengjøringsprogrammet.
-  Det første trinnet av rengjøringsprogrammet starter. En kaffebønne lyser.
- »  Displayet *Dryppskål* lyser og oppfordrer deg til å tømme dryppskålen og kaffegrutbeholderen.
4. Tøm dryppskålen og kaffegrutbeholderen.
 5. Sett inn dryppskålen uten kaffegrutbeholderen.
 6. Plasser kaffegrutbeholderen under utløpet.
 - » Apparatet skylles to ganger.
 - » **clean** Displayet *Rengjøre* blinker raskt og oppfordrer deg til å ta ut

kokegruppen og legge inn en rengjøringstablett.

7. Ta ut kokegruppen. Slå derved ikke av apparatet.
8. Skyll kokegruppen under rennende vann (se Kapittel 7.2 *Rengjøre kokegruppe* på side 220).
9. Legg en rengjøringstablett inn i kokegruppen. Sett kokegruppen inn i apparatet.

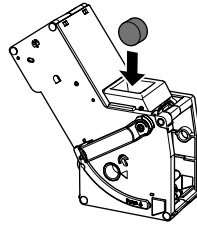

Fig. 14: Legge en rengjøringstablett inn i kokegruppen.

-  Det andre trinnet i rengjøringsprogrammet starter. To kaffebønner lyser.
 - » Apparatet gjennomfører flere skylleprosesser.
 - »  Displayet *Dryppskål* lyser og oppfordrer deg til å tømme dryppskålen og kaffegrutbeholderen.
-  Det tredje trinnet til rengjøringsprogrammet starter. Tre kaffebønner lyser.
 10. Tøm dryppskålen og kaffegrutbeholderen.
 11. Sett inn dryppskålen uten kaffegrutbeholderen.
-  Det fjerde trinnet til rengjøringsprogrammet starter. De tre kaffebønnene blinker.
 12. Plasser kaffegrutbeholderen under utløpet.
 - » Apparatet gjennomfører flere skylleprosesser.
 - »  Displayet *Dryppskål* lyser og oppfordrer deg til å tømme dryppskålen og kaffegrutbeholderen.

13. Tøm dryppskålen og kaffegrutbeholderen.
14. Sett inn dryppskålen og kaffegrutbeholderen.
- » Rengjøringsprogrammet er avsluttet.
 - » Displayet *Rengjøre* slukner.
 - » Apparatet er driftsklart.

Informasjon

Hvis rengjøringsprogrammet er blitt avbrutt, f.eks. fordi du har slått av apparatet ved en feiltakelse, må du slå på apparatet igjen og følge anvisningene fra trinn 10. Apparatet er deretter driftsklart, selv om det ikke er rengjort fullstendig. For en fullstendig rengjøring må du gjennomføre rengjøringsprogrammet fra starten av.

7.4 Gjennomføre avkalkingsprogrammet

Med avkalkingsprogrammet fjernes kalkavleiringer på innsiden av apparatet med avkalkingsenheten for helautomatiske kaffemaskiner.

For å unngå skader på apparatet anbefaler vi å gjennomføre avkalkingsprogrammet hver 3. måned – eller hvis apparatet oppfordrer deg til det – med mindre du bruker et vannfilter regelmessig.

decalc Det lysende displayet *Avkalk* oppfordrer deg til å avkalk apparatet.

FORSIKTIG

Kontakt med avkalkingsenheten kan føre til irritasjoner i øynene og på huden.

- Følg bearbeidingsanvisningene på pakningen til avkalkingsenheten.

MERK

Bruk av ikke egnet avkalkingsmiddel og hvis bruksanvisningen ikke følges, kan det føre til skader på apparatet.

- Bruk utelukkende Melitta® ANTI CALC avkalkingsmiddel for helautomatiske kaffemaskiner.

- Følg bruksanvisningen på emballasjen til avkalkingsmiddelet.

MERK

Et fastskrudd vannfilter kan skades under avkalkingsprogrammet.





- Fjern vannfilteret (se Fig. 15 på side 223).
- Legg vannfilteret i en beholder med ledningsvann under avkalkingsprogrammet.
- Etter at avkalkingsprogrammet er slutt kan du sette vannfilteret inn igjen og bruke det videre.

Avkalkingsprogrammet varer i omtrent 25 minutter og bør ikke avbrytes.

Avkalkingsprogrammet forløper i flere trinn. Fremskrittet tydeliggjøres med antallet viste kaffebønner.



Under avkalkingsprogrammet gjennomfører apparatet flere skylleprosesser. Derved blir også dryppskålen skylt.

Forutsetning: Apparatet er driftsklart.

1.  Trykk på betjeningsknappen "Service" lenger enn 2 sekunder for å åpne Servicemodus 1.
 2.  **decalc** Trykk på betjeningsknappen "Service" så ofte, til displayet for funksjonen *Avkalk* blir vist.
 3.  Trykk på betjeningsknappen "Service" lenger enn 2 sekunder for å starte avkalkingsprogrammet.
 - » **decalc** Displayet *Avkalk* blinker til avkalkingsprogrammet er avsluttet.
-  Det første trinnet til avkalkingsprogrammet starter. En kaffebønne lyser.
- »  Displayet *Dryppskål* lyser og oppfordrer deg til å tømme dryppskålen og kaffegrutbeholderen.
4. Tøm dryppskålen og kaffegrutbeholderen.

5. Sett inn dryppskålen.
 - »  Displayet *Vann* lyser og oppfordrer deg til å fylle avkalkingsløsning i vanntanken.
6. Ta ut vanntanken.
7. Fyll 0,5 liter avkalkingsoppløsning på vanntanken. Følg under dette bruksanvisningen som hører til for avkalkingsenheten for helautomatiske kaffemaskiner.
8. Sett vanntanken inn igjen.

● ● Det andre trinnet til avkalkingsprogrammet starter. To kaffebønner lyser. Avkalkingsenheten trenger ca. 20 minutter innvirkningstid. I denne tiden gjennomføres flere skylleprosesser.

- »  Displayet *Dryppskål* lyser og oppfordrer deg til å tømme dryppskålen og kaffegrutbeholderen.
9. Tøm dryppskålen og kaffegrutbeholderen.
 10. Sett inn dryppskålen.
 - »  Displayet *Vann* lyser og oppfordrer deg til å fylle vanntanken.
 11. Ta ut vanntanken.
 12. Skyll vanntanken grundig og fyll den med friskt vann.
 13. Sett inn vanntanken.

● ● ● Det tredje trinnet til avkalkingsprogrammet starter. Tre kaffebønner lyser.

- » Varmt vann renner inn i dryppskålen.
 - »  Displayet *Dryppskål* lyser og oppfordrer deg til å tømme dryppskålen og kaffegrutbeholderen.
14. Tøm dryppskålen.
 15. Sett inn dryppskålen og kaffegrutbeholderen.
 - » Avkalkingsprogrammet er avsluttet.
 - » Displayet *Avkalke* slukner.
 - » Apparatet er driftsklart.

i Informasjon

Hvis rengjøringsprogrammet er blitt avbrutt, f.eks. fordi du har slått av apparatet ved en feiltakelse, må du slå på apparatet igjen og følge anvisningene fra trinn 9. Apparatet er deretter driftsklart, selv om det ikke er avkalket fullstendig. For en fullstendig avkalking må du gjennomføre avkalkingsprogrammet fra starten av.

7.5 Bruke vannfilter

Bruk av et vannfilter forlenger levetiden til apparatet og du må avkalke apparatet sjeldnere. Vannfilteret filtrerer kalk og andre skadelige stoffer fra vannet.

Bruk utelukkende Melitta® Pro Aqua-filterpatroner for helautomatiske kaffemaskiner. Vær oppmerksom på bearbeidingsanvisningene på emballasjen til vannfilteret.

i Informasjon

Ved bruk og regelmessig utskifting av Melitta® Pro Aqua-filterpatronen må apparatet bare avkalles en gang pr. år. Angivelsen baserer på gjennomsnittlig 6 kaffedrikker med henholdsvis 120 ml per dag og 6 ganger filterskift per år.

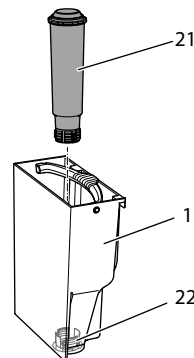

Fig. 15: Skru vannfilteret inn eller ut



Vannfilteret (21) skrues inn i eller ut av gjengene (22) på bunnen av vanntanken (1).

i Informasjon

Vannfilteret bør ikke stå tørt over et lengre tidsrom. Vi anbefaler å oppbevare vannfilteret i en beholder med ledningsvann i kjøleskapet hvis det ikke brukes i lengre tid.

Sette inn vannfilter

Forutsetning: Apparatet er driftsklart.

1.  Trykk på betjeningsknappen "Service" lenger enn 2 sekunder for å åpne Servicemodus 1.
2.  Trykk på betjeningsknappen "Service" så ofte, til displayet for funksjonen *Filter* blir vist.
3.  Trykk på betjeningsknappen "Kaffestyrke" til en bønne lyser.
4. Følg anvisningene i Kapittelet *Skifte vannfilter* fra trinn 3.

Skifte vannfilter

For å opprettholde en stabil virkning av vannfilteret, anbefaler vi å skifte vannfilteret hver 2. måned – eller når apparatet oppfordrer deg til det.







 Det lysende displayet *Filter* oppfordrer deg til å skifte vannfilteret.

i Informasjon

- Hvis du bruker et kaffefilter, kan du ikke stille inn vannhardheten. Vannhardheten er automatisk innstilt på bløtt (se Kapittel 6.3 *Stille inn vannhardhet* på side 217)
- Legg vannfilteret i en beholder med friskt ledningsvann i noen minutter før du setter det inn.

Forutsetning: Apparatet er driftsklart.





1.  Trykk på betjeningsknappen "Service" lenger enn 2 sekunder for å åpne Servicemodus 1.

2.  Trykk på betjeningsknappen "Service" så ofte til displayet for filterprogrammet blir vist.
 - »  En bønne lyser.
3.  Trykk på betjeningsknappen "Service" lenger enn 2 sekunder for å starte filterprogrammet.
 - »  Displayet *Filter* blinker til filterprogrammet avsluttes.
 - »  Displayet *Dryppskål* lyser og oppfordrer deg til å tømme dryppskålen og kaffegrutbeholderen.
4. Tøm dryppskålen og kaffegrutbeholderen.
5. Sett inn dryppskålen uten kaffegrutbeholderen.
6. Plasser kaffegrutbeholderen under utløpet.
 - »  Displayet *Vann* lyser og oppfordrer deg til å ta ut vanntanken og sette inn vannfilteret.
7. Ta ut vanntanken.
8. Tøm vanntanken.
9. Sett et nytt filter inn i vanntanken igjen (se Fig. 15).
10. Fyll vanntanken.
11. Sett vanntanken inn igjen.
 - » Filteret skylles med vann.
 - » Vann renner i dryppskålen
12. Tøm dryppskålen og kaffegrutbeholderen.
13. Sett inn dryppskålen og kaffegrutbeholderen.
 - » Filterprogrammet er avsluttet.
 - » Displayet *Filter* slukner.
 - » Apparatet er driftsklart.

Melde av vannfilter permanent

Når du har fjernet et vannfilter som er satt inn, og vil bruke apparatet uten vannfilter videre, avmeld vannfilteret på apparatet:

1. Ta ut vanntanken.
2. Tøm vanntanken.
3. Fjern vannfilteret (se Fig. 15).
4. Fyll vanntanken.

5. Sett vanntanken inn igjen.
6.  Trykk på betjeningsknappen "Service" lenger enn 2 sekunder for å åpne servicemodus 1.
7.  Trykk på betjeningsknappen "Service" så ofte, til displayet for funksjonen *Filter* blir vist.
8.  Trykk på betjeningsknappen "Kaffestyrke" så ofte til ingen kaffe-bønne lyser.
9.  Trykk på betjeningsknappen "Service" lenger enn 2 sekunder for å lagre innstillingen og forlate servicemodusen.
 - » Vannfilteret er meldt av.
 - » Vannhardheten tilbakestilles til hardhetsgraden som ble lagret før innsettingen av et vannfilter ble lagret.
10. Still inn vannets hardhet om nødvendig (se Kapittel 6.3 *Stille inn vannhardhet* på side 217).

8 Transport, lagring og avfallsbehandling



8.1 Dampe ut apparatet





Vi anbefaler å dampe ut apparatet hvis det ikke brukes i lengre tid, før en transport og ved frostfare.

Ved å dampe ut fjernes restvannet fra apparatet.

Hvis du tar i bruk apparatet på nytt igjen, gjennomføres en automatisk skylling og apparatet luftes etter at det blir slått på (se Kapittel 3.4 *Første gangs innkobling av apparatet* på side 211).

Forutsetning: Apparatet er driftsklart.

1.   Trykk på betjeningsknappen "Service" og i tillegg på uttaksknappen "Kaffe" lenger enn 2 sekunder for å åpne Servicemodus 2.

2.  Trykk på betjeningsknappen "Service" så ofte til displayet for funksjonen *Dampe ut* vises.
3.  Trykk på betjeningsknappen "Service" lenger enn 2 sekunder for å starte dampe ut.
 - »  *Displayet driftsberedskap* blinker til beredskap damp er oppnådd.
 - »  Displayet *Vann* lyser og oppfordrer deg til å ta ut vanntanken.
4. Ta ut og tøm vanntanken.
 - » Apparatet er avdampet og slår seg av automatisk.

8.2 Transportere apparatet

MERK

Frossent restvann kan føre til skader på apparater.

- Unngå å utsette apparater for temperaturer under 0 °C.

Transporter apparatet i originalemballasjen. Dermed unngår du transportskader.

Utfør følgende arbeider før du transporterer apparatet:

1. Damp ut apparatet (se Kapittel 8.1 *Dampe ut apparatet* på side 225).
2. Tøm dryppskålen og kaffegrutbeholderen.
3. Tøm vanntanken.
4. Tøm bønnebeholderen.
5. Rengjør apparatet (se Kapittel 7.1 *Generell rengjøring* på side 219).
6. Pakk inn apparatet.

Informasjon

- Ved forsendelsen av apparatet til servicekontoret for Melitta, er det ikke nødvendig å sende inn koppholderen. Du unngår derved riper betinget av transporten.
- Ikke bruk vanlig tape og pakkeband for å feste løse deler. Når du løsner dem blir limrester, som er vanskelig å fjerne, sittende igjen på apparatet.

8.3 Kassering av apparatet



Apparater som er merket med dette symbolet er underlagt det europeiske direktivet 2002/96/EU for WEEE (Waste Electrical and Electronic Equipment).

Elektrisk utstyr hører ikke hjemme i husholdningsavfallet.

Kasser apparatet miljøvennlig og via egnete samlesystemer.

9 Tekniske data





Tekniske data	
Driftspenning	220 V – 240 V, 50 Hz – 60 Hz
Inngangseffekt	1450 W
Pumpetrykk	maksimal 15 bar
Mål	
Bredde	200 mm
Dybde	460 mm
Høyde	334 mm
Volum	
Bønnebeholder	125 g
Vanntank	1,2 l
Vekt (tom)	7,9 kg
Omgivelsesbetingelser	
Temperatur	10 °C – 32 °C
Relativ luftfuktighet	30 % – 80 % (ikke kondenserende)

Vannhardhetsområde	°dH	°e	°fH
Bløtt	0 til 10	0 til 13	0 til 18
Middels	10 til 15	13 til 19	18 til 27
Hardt	15 til 20	19 til 25	27 til 36
Svært hardt	> 20	> 25	> 36

10 Feil

Hvis tiltakene nedenfor ikke utbedrer feilene, eller om andre feil enn de som er oppført her opptrer, bes du henvende deg til service på Melitta.se.

Hot-line nummeret finner du i lokket til vanntanken eller på vår nettside i området service.

Feil	Årsak	Tiltak
Kaffen strømmer bare dråpevis ut av utløpet.	Malegraden er for fin.	▪ Stille inn malegraden grovere (se Kapittel 6.8 på side 219).
	Apparatet er tilsmusset.	▪ Rengjør kokegruppen (se Kapittel 7.2 på side 220). ▪ Gjennomfør rengjøringsprogrammet (se Kapittel 7.3 på side 220).
	Apparatet er forkalket.	▪ Gjennomfør avkalkingsprogrammet (se Kapittel 7.4 på side 222).
Kaffen renner ikke.	Vanntanken er ikke fylt eller ikke satt inn riktig.	▪ Fyll vanntanken og pass på at den sitter riktig (se Kapittel 4.3 på side 213).
	Kokegruppen er tilstoppet.	▪ Rengjør kokegruppen (se Kapittel 7.2 på side 220).
Selv om bønnebeholderen er fylt, viser apparatet at kaffebønner må fylles på.	Kaffebønnene faller ikke ned i kvernen.	▪ Trykk på en uttaksknapp. ▪ Bank lett på bønnebeholderen. ▪ Rengjør bønnebeholderen. ▪ Kaffebønnene er for oljete. Bruk andre kaffebønner.
Høy lyd fra kvernen.	Det er fremmedlegemer i kvernen.	▪ Kontakt www.Melitta.se .
Kokegruppen lar seg ikke sette inn etter at den er tatt ut.	Grepet for låsing av kokegruppen er ikke i riktig posisjon.	▪ Kontroller om grepet for låsing av kokegruppen er korrekt låst inn (se Kapittel 7.2 på side 220).
	Drivverket er ikke i riktig posisjon.	▪ Trykk på uttaksknapp "Kaffe" og betjeningsknapp "2 kopper" samtidig lenger enn 2 sekunder. Apparatet gjennomfører en initialisering.
Hurtig vekselblinking på visningene:  	Programvarefeil	▪ Slå apparatet av og på igjen (se Kapittel 4.1 på side 211). ▪ Kontakt www.Melitta.se .
Hurtig vekselblinking på visningene:  clean	Kokegruppe er ikke satt inn.	▪ Sett inn og lås kokegruppe.
Displayet lyser uten at den ble aktivert: 	Apparatet er ikke luftet tilstrekkelig.	▪ Luft apparatet, fyll for dette vannbeholderen og trykk deretter samtidig på uttaksknappene "Kaffe" og "Yndlingskaffe". Ved dette renner vann i dryppskålen. Deretter er apparatet driftsklart. ▪ Rengjør kokegruppen (se Kapittel 7.2 på side 220).

Содержание

1	Обзор аппарата	231
1.1	Общий вид аппарата.....	231
1.2	Общий вид панели управления.....	232
2	Для вашей безопасности	233
2.1	Применение по назначению.....	233
2.2	Опасность, обусловленная электрическим током.....	233
2.3	Опасность получения ожога.....	234
2.4	Прочие опасности.....	234
3	С чего начать	235
3.1	Распаковка аппарата.....	235
3.2	Установка аппарата.....	235
3.3	Подключение аппарата.....	235
3.4	Первое включение аппарата.....	235
4	Основные принципы управления	236
4.1	Включение и выключение аппарата.....	236
4.2	Засыпание кофейных зерен в контейнер.....	237
4.3	Наполнение водой.....	237
4.4	Настройка выпускного отверстия для напитков.....	238
4.5	Очистка поддона для сбора капель и емкости для кофейного жмыха.....	238
5	Приготовление напитков	239
5.1	Настройка крепости кофе.....	239
5.2	Настройка количества кофе.....	240
5.3	Приготовление напитка.....	240
5.4	Программирование любимого кофе.....	240
5.5	Прерывание приготовления кофе.....	240
5.6	Приготовление двух напитков одновременно.....	240
6	Изменение основных настроек	241
6.1	Режим обслуживания 1.....	241
6.2	Настройка автоматического выключения.....	242
6.3	Настройка жесткости воды.....	242
6.4	Включение/выключение промывки при выключении.....	243
6.5	Настройка температуры приготовления.....	243
6.6	Режим обслуживания 2.....	244
6.7	Восстановление заводских установок аппарата.....	244
6.8	Настройка тонкости помола.....	245

7	Уход и техническое обслуживание	245
7.1	Общая чистка	245
7.2	Чистка блока заваривания.....	246
7.3	Выполнение программы очистки.....	247
7.4	Выполнение программы для удаления накипи	248
7.5	Использование фильтра для воды	250
8	Транспортировка, хранение и утилизация.....	252
8.1	Выпаривание аппарата.....	252
8.2	Транспортировка аппарата	252
8.3	Утилизация аппарата.....	253
9	Технические характеристики	253
10	Неисправности.....	254

1 Обзор аппарата

1.1 Общий вид аппарата

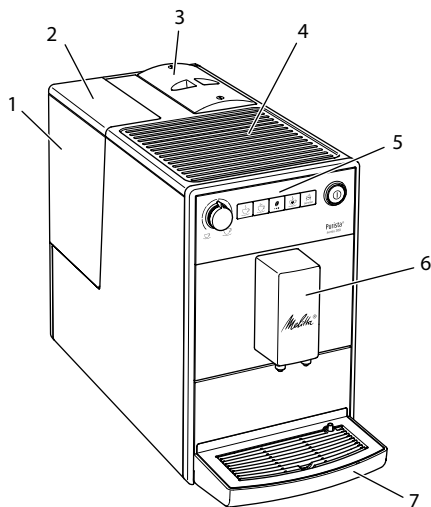

- 1 Контейнер для воды
- 2 Крышка контейнера для воды
- 3 Контейнер для кофейных зерен с крышкой
- 4 Подогреваемая подставка для чашек
- 5 Панель управления
- 6 Выпускное отверстие для напитков с двумя насадками
- 7 Поддон для сбора капель
- 8 Рычаг «Регулировка тонкости помола» (внутри)
- 9 Съемная панель
- 10 Блок заваривания (внутри)
- 11 Емкость для кофейного жмыха (внутри)
- 12 Поплавок
- 13 Подогреваемая подставка для чашек

Рис. 1: Вид аппарата спереди слева



Рис. 2: Вид аппарата спереди справа

1.2 Общий вид панели управления

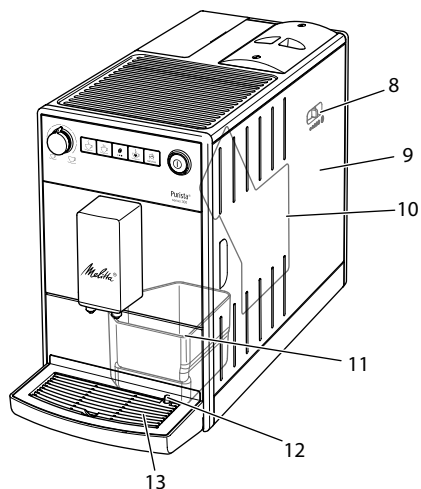

Рис. 3: Панель управления

- 14 Индикаторы
- 15 Кнопка «Вкл./Выкл.»
- 16 Кнопки
- 17 Поворотный регулятор «Количество кофе»

Индикация	Название
	Индикация готовности к работе
	Индикатор 2 чашки
	Индикатор Вода
	Индикатор Поддон для сбора капель
	Индикатор Кофейное зерно
	Индикатор Фильтр
clean	Индикатор Очистка
decalc	Индикатор Удаление накипи
	Индикатор Выпуск воздуха

Элемент управления	Название
	Кнопка приготовления «Кофе»
	Кнопка «2 чашки»
	Кнопка «Крепость кофе»
	Кнопка «Любимый кофе»
	Кнопка «Обслуживание»

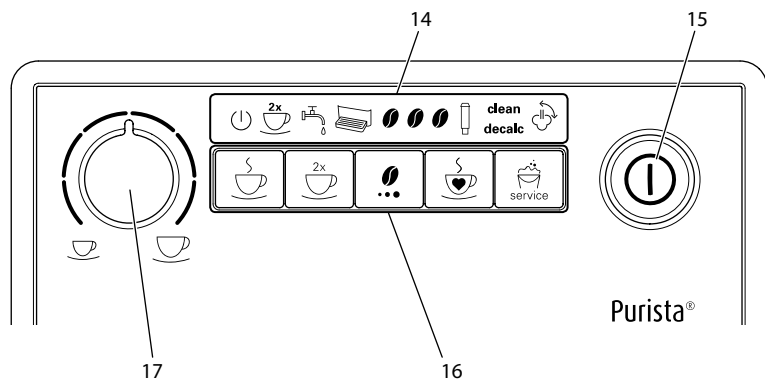
Уважаемый покупатель,

Благодарим вас за покупку кофейного автомата Melitta® Purista®.

Данное руководство по эксплуатации поможет вам ознакомиться с разнообразными возможностями аппарата и приготовить кофе, достойный восхищения.

Внимательно прочтите данное руководство. Это позволит вам исключить опасность получения травмы и причинения материального ущерба. Храните данное руководство в надлежащем виде. Данное руководство должно быть передано новому владельцу вместе с аппаратом.

Компания Melitta не несет ответственности за повреждения, обусловленные несоблюдением требований данного руководства.

При необходимости получения более подробной информации или при наличии вопросов обращайтесь в официальные представительства компании Melitta или посетите наш сайт: www.melitta.ru

Желаем вам приятного времяпровождения с кофе, приготовленным с помощью нашего нового аппарата.

2 Для вашей безопасности

CE Аппарат соответствует действующим европейским директивам и произведен в соответствии с современным уровнем техники. Тем не менее, существуют остаточные риски.

Во избежание опасности необходимо соблюдать указания по технике безопасности. Компания Melitta не несет ответственности за повреждения, обусловленные несоблюдением указаний по технике безопасности.

2.1 Применение по назначению

Аппарат предназначен для приготовления напитков из кофейных зерен.

Аппарат не предназначен для использования в коммерческих целях.

Любой другой вид применения считается применением не по назначению и может стать причиной получения травм и причинения материального ущерба. Компания Melitta не несет ответственности за повреждения, причиной которых стало применение аппарата не по назначению.

2.2 Опасность, обусловленная электрическим током

В случае повреждения аппарата или сетевого провода существует опасность поражения электрическим током, представляющим угрозу вашему здоровью.

Соблюдайте следующие указания по технике безопасности, чтобы избежать угрозы поражения электрическим током:

- Запрещается использовать поврежденный сетевой провод.
- Замена поврежденного сетевого провода должна выполняться исключительно изготовителем, его службой

по работе с клиентами или его сервис-партнером.

- Запрещается открывать панели, привинченные болтами к корпусу аппарата.
- Используйте аппарат только в технически исправном состоянии.
- Ремонт поврежденного аппарата должен выполняться исключительно в авторизованной мастерской. Запрещается самостоятельно выполнять ремонт аппарата.
- Запрещается вносить изменения в конструкцию и порядок функционирования аппарата, его компонентов и принадлежностей.
- Не допускайте погружения аппарата в воду.
- Не допускайте контакта сетевого провода с водой.

2.3 Опасность получения ожога

Подаваемая жидкость и пар могут быть очень горячими. Детали аппарата также могут нагреваться до очень высокой температуры.

Соблюдайте следующие указания по технике безопасности, чтобы предотвратить опасность получения ожога:

- Не допускайте попадания подаваемых горячих жидкостей и пара на кожу.
- Во время или непосредственно после приготовления напитков не

прикасайтесь к насадкам на выпускном отверстии. Подождите, пока все детали охладятся.

2.4 Прочие опасности

Соблюдайте следующие указания по технике безопасности, чтобы предотвратить опасность получения травмы или причинения материального ущерба:

- Не эксплуатируйте аппарат в шкафу и т. п.
- Запрещается касаться внутренних деталей аппарата в процессе его работы.
- Храните аппарат и сетевой провод в месте, недоступном для детей младше 8 лет.
- Данный аппарат может использоваться детьми старше 8 лет, а также лицами с ограниченными физическими и психическими возможностями, либо лицами, не имеющими соответствующих знаний и опыта, только под надзором или после получения необходимых инструкций по обращению с данным аппаратом и осведомления о связанных с этим видах опасности.
- Детям запрещается играть с аппаратом. Чистка и техническое обслуживание должны выполняться только лицами старше 8 лет. При очистке и техническом обслуживании запрещается оставлять без

присмотра детей младше 8 лет.

- Оставляя аппарат на длительное время без присмотра, отсоедините его от сети электропитания.
- Запрещается эксплуатация аппарата на высоте свыше 2000 метров.
- При очистке прибора и его компонентов соблюдайте указания, приведенные в соответствующей главе С чего начать 257 RU (*Уход и техническое обслуживание* на стр. 245).

3 С чего начать

В данной главе описывается порядок подготовки аппарата к использованию.

3.1 Распаковка аппарата

- Распакуйте аппарат. Снимите с аппарата упаковочный материал, клейкую ленту и защитную пленку.
- Сохраните упаковочный материал на случай транспортировки и возможной отправки изготовителю.

Информация

В аппарате могут находиться остатки кофе или воды. На заводе изготовителя проводится проверка исправности функционирования аппарата.

3.2 Установка аппарата

Соблюдайте следующие указания:

- Не устанавливайте аппарат в помещениях с повышенной влажностью.
- Установите аппарат на устойчивую, ровную и сухую поверхность.
- Не устанавливайте аппарат вблизи моечных раковин и т. п.

- Не устанавливайте аппарат на горячие поверхности.
- Соблюдайте достаточное расстояние (около 10 см) от стены или других предметов. Сверху должно оставаться свободное пространство (не менее 20 см).
- При прокладке провода исключите возможность его повреждения в результате соприкосновения с острыми кромками или горячими поверхностями.

3.3 Подключение аппарата

Соблюдайте следующие указания:

- Убедитесь в том, что сетевое напряжение соответствует рабочему напряжению, указанном в технических характеристиках (см. таблицу *Технические характеристики* на стр. 254).
- Подключайте аппарат только к установленной в соответствии с предписаниями розетке. При наличии съемной проконсультуруйтесь со специалистом по электротехнике.
- Розетка с защитным контактом должна быть оснащена предохранителем не менее чем на 10 А.

3.4 Первое включение аппарата

При первом включении аппарата он выполняет автоматическую промывку. Горячая вода вытекает из выпускного отверстия. При этом из аппарата удаляется воздух.

Информация

- Рекомендуется не употреблять первые две чашки кофе после первого включения.
- Если вы хотите использовать фильтр для воды, то его рекомендуется установить только после первого включения.



Рис. 4: Кнопка «Вкл./Выкл.»

Необходимое условие: аппарат установлен и подключен.

1. Подставьте емкость под выпускное отверстие.
2. Нажмите кнопку «Вкл./Выкл.» (15).
 - » Кратковременно загорается индикатор *Готовность к работе*.
 - » Загорается индикатор *Вода*, сигнализируя о необходимости наполнить контейнер для воды.
3. Откройте крышку контейнера для воды и выньте его за ручку вверх из аппарата.
4. Промойте его чистой водой. Наполните контейнер свежей водой.
5. Вставьте контейнер для воды в аппарат сверху и закройте крышку.
 - » Загорается индикатор *Выпуск воздуха*, сигнализируя о необходимости выпуска воздуха из аппарата.
6. Нажмите кнопку «Крепость кофе».
 - » Вода сливается в поддон для сбора капель.
 - » Аппарат нагревается и горячая вода вытекает из выпускного отверстия.
7. Когда вода прекращает течь из выпускного отверстия, загорается индикатор *Кофейное зерно*.
 - » Воздух из аппарата удален.
8. Наполните зернами контейнер для кофейных зерен (см. главу 4.3 *Засыпание кофейных зерен в контейнер* на стр. 11).
9. При необходимости теперь вы можете
 - a) настроить жесткость воды (см. главу 6.3 *Настройка жесткости воды* на стр. 242) или

- b) установить фильтр для воды (см. главу 7.5 *Использование фильтра для воды* на стр. 250).

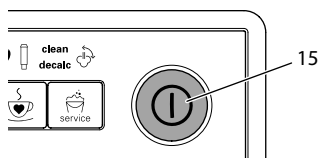
4 Основные принципы управления

4.1 Включение и выключение аппарата

Перед первым включением аппарата прочтите главу 3.4 *Первое включение аппарата* на стр. 235.

Информация

- При включении и выключении аппарат выполняет автоматическую промывку.
- Используемая при промывке вода выводится в поддон для сбора капель.

Включение аппарата

1. Подставьте емкость под выпускное отверстие.
2. Нажмите кнопку «Вкл./Выкл.» (15).
 - » Аппарат нагреется и выполнит автоматическую промывку.
 - » Аппарат переходит в режим готовности.

Информация

Если аппарат был выключен лишь на короткое время, то после включения не выполняется автоматическая промывка.

Выключение аппарата

1. Подставьте емкость под выпускное отверстие.
2. Нажмите кнопку «Вкл./Выкл.» (15).
 - » Аппарат выполнит автоматическую промывку.
 - » Затем аппарат выключится.

И Информация

- Аппарат автоматически выключится в случае продолжительного простоя. В данном случае также будет выполнена автоматическая промывка.
- Время выключения можно настроить в режиме обслуживания 1 (см. главу 6.2 *Настройка автоматического выключения* на стр. 242).
- Если после включения напиток не готовился, или контейнер для воды оставался пустым, промывка не выполняется.

4.2 Засыпание кофейных зерен в контейнер

Обжаренные кофейные зерна теряют свой аромат. Засыпьте в резервуар столько кофейных зерен, сколько сможете употребить за ближайшие 3–4 дня.

ВНИМАНИЕ

Использование неподходящих сортов кофе может привести к засорению кофемолки.

- Не используйте кофейные зерна, высушенные методом сублимации, или карамелизованные зерна.
- Не используйте молотый кофе или быстрорастворимые продукты.

И Информация

При переходе на новый сорт кофе в кофемолке еще могут находиться остатки старого сорта кофе. Даже если контейнер для кофейных зерен полностью опорожнен, а затем в него были засыпаны зерна нового сорта, в кофемолке все еще остается некоторое количество зерен старого сорта. Поэтому при первых двух получениях кофе в напитке еще может содержаться старый сорт кофе.

● Мигающий индикатор *Кофейное зерно* сигнализирует о необходимости добавить кофейные зерна.



Рис. 5: Открытие крышки контейнера для кофейных зерен

1. Откройте крышку контейнера для кофейных зерен (3).
2. Засыпьте кофейные зерна в соответствующий контейнер.
3. Закройте крышку контейнера для кофейных зерен.
При следующем получении кофе индикация больше не мигает.

Если в контейнере для кофейных зерен заканчиваются зерна во время приготовления напитка, подача прекращается и мигает индикатор *Кофейное зерно*. После засыпания кофейных зерен в соответствующий контейнер индикатор продолжает мигать некоторое время. После нажатия одной из кнопок приготовления кофейные зерна поступают в кофемолку. Приготавливается кофе, индикатор прекращает мигать. Горят индикаторы *Готовность к работе* и *Кофейное зерно*.

4.3 Наполнение водой

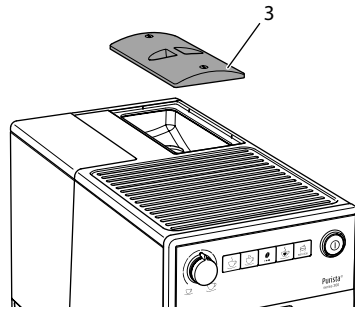
Для оптимального вкуса напитка используйте только свежую холодную негазированную воду. Меняйте воду каждый день.

И Информация

Качество воды в значительной степени определяет вкус напитка. Поэтому используйте фильтр для воды (см. главу 6.3 *Настройка жесткости воды* на стр. 242 и главу 7.5 *Использование фильтра для воды* на стр. 250).

 Горящий индикатор *Вода* сигнализирует о необходимости долить воду.



Рис. 6: Извлечение контейнера для воды

1. Откройте крышку (2) контейнера для воды (1) и выньте его за ручку вверх из аппарата.
2. Наполните контейнер водой.
3. Вставьте контейнер для воды в аппарат сверху и закройте крышку.

4.4 Настройка выпускного отверстия для напитков

Выпускное отверстие (6) регулируется по высоте. Установите минимальное расстояние между выпускным отверстием и емкостью. Отрегулируйте высоту выпускного отверстия в зависимости от емкости.

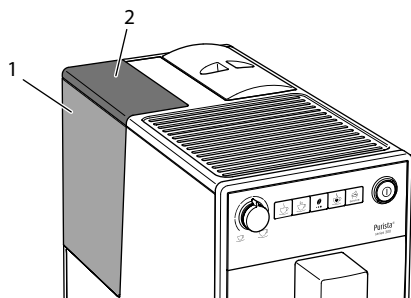



Рис. 7: Настройка выпускного отверстия для напитков

4.5 Очистка поддона для сбора капель и емкости для кофейного жмыха

 Если поддон для сбора капель (7) и емкость для кофейного жмыха (11) заполнены, загорается индикатор *Поддон для сбора капель*, сигнализируя о необходимости их опорожнения. Этот индикатор загорается после приготовления примерно 8 чашек напитка.

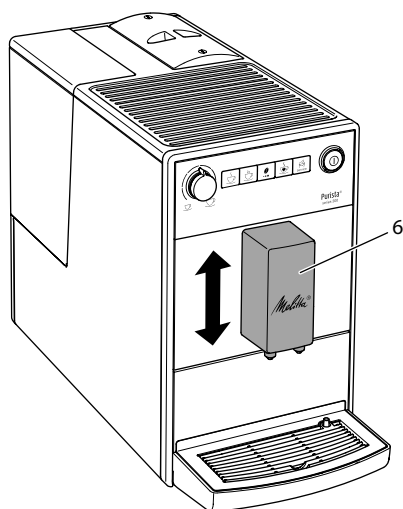
Уровень наполнения поддона для сбора капель также можно определить по положению поплавка (12).

Всегда очищайте обе емкости. Если поддон для сбора капель выдвинут, мигает индикатор *Поддон для сбора капель*.



Рис. 8: Очистка поддона для сбора капель и емкости для кофейного жмыха

1. Извлеките поддон (7) из аппарата, потянув его вперед.
2. Снимите емкость для кофейного жмыха (11) и удалите жмых.
3. Слейте жидкость из поддона для сбора капель.
4. Вставьте емкость для кофейного жмыха на место.
5. Задвиньте поддон в аппарат до упора.

Информация

При опорожнении поддона для сбора капель и емкости для кофейного жмыха в то время, как аппарат выключен, он не регистрирует этот процесс. Поэтому сигнал о необходимости опорожнения может появляться несмотря на то, что поддон для сбора капель и емкость для кофейного жмыха еще не полностью заполнены.

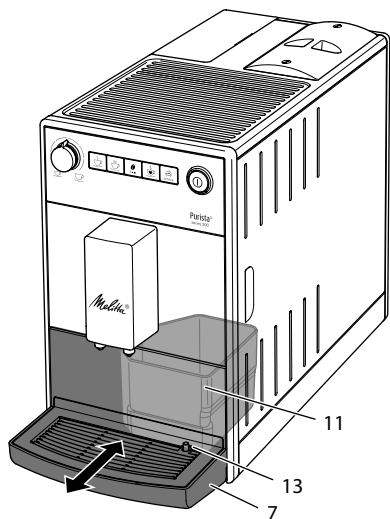
5 Приготовление напитков

Обратите внимание:

- В контейнере для воды всегда должно находиться достаточно воды. Если уровень наполнения недостаточен, аппарат подаст сигнал о необходимости добавления.
- В контейнере для кофейных зерен также всегда должно иметься достаточное количество кофейных зерен. Если больше не имеется кофейных зерен, то аппарат прерывает приготовление кофейного напитка.
- Емкости для напитков должны быть достаточно большими. Максимальное количество кофе составляет 220 мл.

5.1 Настройка крепости кофе

Как только аппарат готов, он отображает текущую настройку крепости кофе.

Возможны следующие настройки крепости кофе:

Индикация	Крепость кофе
	мягкий
	нормальный
	крепкий

Для настройки крепости кофе следует один или несколько раз нажать кнопку «Крепость кофе».

Крепость кофе можно настроить до приготовления напитка или во время процесса помола.

Информация

При выключении аппарата последняя настроенная крепость кофе сохраняется в памяти.

5.2 Настройка количества кофе



Рис. 9: Настройка количества кофе



Количество кофе можно настроить с помощью поворотного регулятора «Количество кофе» (17).

Количество кофе можно настроить до приготовления напитка или во время него.

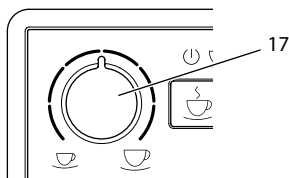
Возможна бесступенчатая настройка количества кофе от 25 до 220 мл.

5.3 Приготовление напитка

Необходимое условие: аппарат готов к работе.





1. Подставьте емкость под выпускное отверстие.
2.   Нажмите одну из кнопок приготовления напитка.
 - » Начнется процесс помола и подачи напитка.
 - » Подача напитка закончится автоматически.
3. Снимите емкость с подставки.

5.4 Программирование любимого кофе

С помощью кнопки «Любимый кофе» можно сохранить настройку предпочтительной крепости и количества кофе.

Эти настройки выполняются во время приготовления кофе.

Необходимое условие: аппарат готов к работе.

1.  Нажмите кнопку приготовления «Любимый кофе» и удерживайте ее нажатой более 2 секунд.
 - » Быстро мигают индикаторы *Готовность к работе* и *Кофейное зерно*.
2.  Один или несколько раз нажмите кнопку «Крепость кофе», чтобы настроить предпочтительную крепость кофе.
3.  Нажмите кнопку приготовления «Любимый кофе».
 - » Начнется процесс помола. Во время процесса помола можно еще раз изменить крепость кофе.
 - » Начинается подача напитка.
4.  Во время подачи напитка после достижения предпочтительного количества кофе нажмите кнопку приготовления «Любимый кофе».
 - » Подача напитка прекращается.
 - » Настройки сохраняются.

Если приготовление напитка прерывается нажатием кнопки приготовления «Кофе», настройки количества и крепости кофе не сохраняются.

 Нажмите кнопку приготовления «Любимый кофе», чтобы приготовить кофе с соответствии с сохраненными настройками его крепости и количества.

5.5 Прерывание приготовления кофе

Если требуется прервать приготовление напитка до его завершения, нажмите кнопку приготовления второй раз.

5.6 Приготовление двух напитков одновременно

Кнопка «2 чашки» предназначена для одновременного приготовления двух чашек напитка. При приготовлении двух чашек кофе аппарат выполняет два процесса помола.





Рис. 10: Приготовление двух чашек кофе

1. Установите две чашки под выпускное отверстие.
2.  Нажмите кнопку «2 чашки» (18).
 - »  Горит индикатор 2 раза.
3.   Нажмите кнопку приготовления.
 - » Начнется процесс помола и подачи напитка.
 - » Подача напитка закончится автоматически.
4. Возьмите обе емкости.

Информация

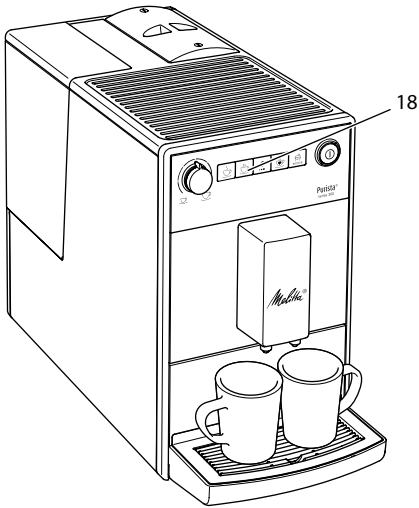
- Настройка действует только для одного единственного приготовления напитка.
- Если в течение 1 минуты не выполняется приготовление напитка, аппарат переходит в режим приготовления одной чашки напитка.



6 Изменение основных настроек

Существует несколько функций для изменения основных настроек аппа-

рата. Эти функции распределены на два режима обслуживания.



6.1 Режим обслуживания 1

У каждой функции имеется своя индикация.

Режим обслуживания 1	
Индикация	Функция
	Автоматическое выключение
	Жесткость воды
	Промывка при выключении
	Программа фильтра
clean	Программа очистки
decalc	Программа удаления накипи
	Температура приготовления

Порядок действий для перехода в режим обслуживания 1:

Необходимое условие: аппарат готов к работе.

1.  Нажмите кнопку «Обслуживание» и удерживайте ее более 2 секунд, чтобы перейти в режим обслуживания 1.
 - »  Быстро мигает индикатор *Готовность к работе* и горит индикатор 2 чашки.
2.  Один или несколько раз нажмите кнопку «Обслуживание», чтобы перейти к требуемой функции.
 - » В соответствии с выбранной функцией горит индикация, см. таблицу *Режим обслуживания 1*.
 - » Количество горящих кофейных зерен сигнализирует об активной настройке функции.

Нажмите кнопку приготовления «Кофе», чтобы выйти из режима обслуживания без сохранения настроек.





И Информация

Если в течение 1 минуты не будет нажата ни одна кнопка, аппарат переходит в режим готовности.

6.2 Настройка автоматического выключения

Если аппарат не используется в течение длительного времени, сначала он переходит в режим энергосбережения. Затем после определенного настроенного времени аппарат выключается.





Возможны следующие настройки:

Индикация	Режим энергосбережения через:	Выключение через:
	3 минуты	30 минуты
	10 минуты	1 час
	20 минуты	4 часов
 мигают	30 минуты	8 часов

И Информация

Для выхода из режима энергосбережения следует нажать любую кнопку.

Необходимое условие: аппарат готов к работе.

-  Нажмите кнопку «Обслуживание» и удерживайте ее более 2 секунд, чтобы перейти в режим обслуживания 1.
-   Несколько раз нажмите кнопку «Обслуживание», пока не появится значок функции *Автоматическое выключение*.
-  Несколько раз нажмите кнопку «Крепость кофе», пока не будет настроено требуемое время.
-  Вы можете перейти к следующей функции или выйти из режима обслуживания:

- Кратковременно нажмите кнопку «Обслуживание», чтобы перейти к следующей функции.
- Нажмите кнопку «Обслуживание» и удерживайте ее более 2 секунд, чтобы сохранить настройку и выйти из режима обслуживания.

6.3 Настройка жесткости воды

Путем настройки жесткости воды регулируется, как часто аппарат сигнализирует о необходимости удаления накипи. Чем жестче вода, тем чаще аппарат нуждается в удалении накипи.

И Информация

Если используется фильтр для воды, то настройка жесткости воды невозможна (см. главу 7.5 *Использование фильтра для воды* на стр. 250).

Для определения жесткости воды используйте прилагаемую индикаторную полоску. Соблюдайте инструкции, указанные на упаковке индикаторной полоски, и в таблице *Диапазон жесткости воды* на стр. 254.





Возможны следующие настройки:

Индикация	Жесткость воды
	мягкая, удаление накипи после 150 л
	средняя, удаление накипи после 100 л
	жесткая, удаление накипи после 70 л
 мигают	очень жесткая, удаление накипи после 30 л
нет кофейных зерен	Используется фильтр для воды. Выполнение настройки невозможно.

Необходимое условие: аппарат готов к работе.

-  Нажмите кнопку «Обслуживание» и удерживайте ее более

2 секунд, чтобы перейти в режим обслуживания 1.

2.   Несколько раз нажмите кнопку «Обслуживание», пока не появится значок функции *Жесткость воды*.
3.  Несколько раз нажмите кнопку «Крепость кофе», пока не будет настроена требуемая жесткость воды.
4.  Вы можете перейти к следующей функции или выйти из режима обслуживания:
 - a) Кратковременно нажмите кнопку «Обслуживание», чтобы перейти к следующей функции.
 - b) Нажмите кнопку «Обслуживание» и удерживайте ее более 2 секунд, чтобы сохранить настройку и выйти из режима обслуживания.

6.4 Включение/выключение промывки при выключении

Всегда сразу же после включения выполняется промывка кофейной системы. Включить или выключить можно только промывку после выключения аппарата. Если она включена, то после выключения аппарата выполняется промывка кофейной системы.





Информация

Рекомендуется не выключать на слишком долгое время промывку после выключения, так как при ее использовании производится очистка кофейной системы.

Возможны следующие настройки:

Индикация	Промывка при выключении
	включено
нет кофейных зерен	выключено



Необходимое условие: аппарат готов к работе.

1.  Нажмите кнопку «Обслуживание» и удерживайте ее более 2 секунд, чтобы перейти в режим обслуживания 1.
2.   Несколько раз нажмите кнопку «Обслуживание», пока не появится значок функции *Промывка при выключении*.
3.  Несколько раз нажмите кнопку «Крепость кофе», пока не будет включена или выключена промывка при выключении.
4.  Вы можете перейти к следующей функции или выйти из режима обслуживания:
 - a) Кратковременно нажмите кнопку «Обслуживание», чтобы перейти к следующей функции.
 - b) Нажмите кнопку «Обслуживание» и удерживайте ее более 2 секунд, чтобы сохранить настройку и выйти из режима обслуживания.

6.5 Настройка температуры приготовления





Температура приготовления влияет на вкус напитка.

Возможны следующие настройки:

Индикация	Температура приготовления
	низкая
	средняя
	высокая



Необходимое условие: аппарат готов к работе.

1.  Нажмите кнопку «Обслуживание» и удерживайте ее более 2 секунд, чтобы перейти в режим обслуживания 1.

2.   Несколько раз нажмите кнопку «Обслуживание», пока не появится значок функции *Температура приготовления*.
3.  Несколько раз нажмите кнопку «Крепость кофе», пока не будет настроена требуемая температура приготовления.
4.  Вы можете перейти к следующей функции или выйти из режима обслуживания:
 - a) Кратковременно нажмите кнопку «Обслуживание», чтобы перейти к следующей функции.
 - b) Нажмите кнопку «Обслуживание» и удерживайте ее более 2 секунд, чтобы сохранить настройку и выйти из режима обслуживания.





6.6 Режим обслуживания 2

У каждой функции имеется своя индикация.

Режим обслуживания 2	
Индикация	Функция
	Заводские установки
	Выпаривание

Порядок действий для перехода в режим обслуживания 2:

Необходимое условие: аппарат готов к работе.

1.   Нажмите кнопку «Обслуживание» и дополнительно кнопку «Кофе» и удерживайте их более 2 секунд, чтобы перейти в режим обслуживания 2.
 - »  Быстро мигают индикаторы *Готовность к работе* и *2 чашки*.
2.  Один или несколько раз нажмите кнопку «Обслуживание», чтобы перейти к требуемой функции.

- » В соответствии с выбранной функцией горит индикация, см. таблицу *Режим обслуживания 2*.
- » Количество горящих кофейных зерен сигнализирует об активной настройке функции.

Нажмите кнопку приготовления «Кофе», чтобы выйти из режима обслуживания без сохранения настроек.







Информация

Если в течение 1 минуты не будет нажата ни одна кнопка, аппарат переходит в режим готовности.

6.7 Восстановление заводских установок аппарата

Можно восстановить заводские установки аппарата. В случае восстановления заводских установок будут утеряны настроенные вами значения функций. Также будут утеряны сохраненные настройки крепости и количества кофе, настроенные с помощью функции «Любимый кофе».

Необходимое условие: аппарат готов к работе.

1.   Нажмите кнопку «Обслуживание» и дополнительно кнопку «Кофе» и удерживайте их более 2 секунд, чтобы перейти в режим обслуживания 2.
2.   Несколько раз нажмите кнопку «Обслуживание», пока не появится значок функции *Заводские установки*.
3.  Несколько раз нажмите кнопку «Крепость кофе», пока не загорится одно кофейное зерно.
4.  Нажмите кнопку «Обслуживание» и удерживайте ее более 2 секунд, восстановить заводские установки аппарата и выйти из режима обслуживания.

6.8 Настройка тонкости помола помола

Тонкость помола кофе влияет на вкус кофе.

Если настроить более мелкий помол, то вкус кофе станет крепче.

ВНИМАНИЕ

Слишком тонкий помол кофе может привести к засорению блока заваривания.

- Аппарат поставляется с оптимальной настройкой тонкости помола. Дополнительную настройку тонкости помола рекомендуется выполнять самое раннее примерно после приготовления 100 чашек кофе (примерно через 1 месяц в зависимости от потребления кофе).
- Не устанавливайте слишком большую тонкость помола. Признак оптимальной настройки тонкости помола — равномерное поступление кофе из выпускного отверстия и получение легкого густого крема.

Тонкость помола следует настраивать во время работы кофемолки.

Необходимое условие: аппарат готов к работе.



Рис. 11: Настройка тонкости помола

1. Откройте съемную панель (9). Для этого возьмитесь за углубление с правой стороны аппарата и потяните съемную панель в сторону.
2. Приготовьте одну чашку кофе.
3. Переместите рычаг (8) влево или вправо при работающей кофемолке. Влево = более мелкий помол
Вправо = более крупный помол
4. Вставьте съемную панель (9) сбоку до ее фиксации.

7 Уход и техническое обслуживание

Регулярное выполнение ухода и технического обслуживания прибора позволит обеспечить неизменно высокое качество ваших напитков.

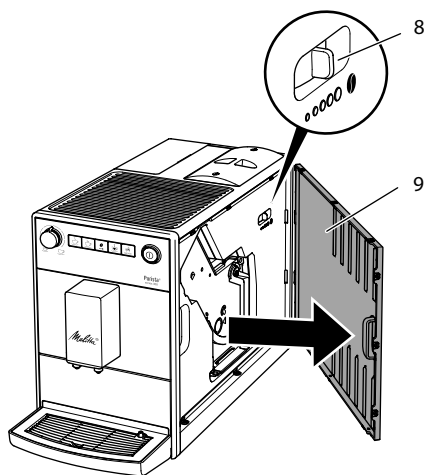
7.1 Общая чистка

Регулярно проводите чистку аппарата. Безотлагательно удаляйте внешние загрязнения в виде пятен кофе.

ВНИМАНИЕ

Использование неподходящих чистящих средств может стать причиной появления царапин на поверхностях.

- Не используйте абразивные ткани, губки и чистящие средства.

Необходимое условие: аппарат выключен.

- Выполняйте наружную чистку аппарата при помощи мягкой, влажной ткани и стандартных средств для мытья посуды.
- Вымойте поддон для сбора капель, емкость для кофейного жмыха и подставку под чашку. При этом используйте мягкую, влажную салфетку и стандартное средство для мытья посуды.

Емкость для кофейного жмыха можно мыть в посудомоечной машине.

- Для чистки контейнера для зерен используйте мягкую, сухую ткань.

7.2 Чистка блока заваривания

Во избежание повреждения аппарата рекомендуется выполнять чистку блока заваривания один раз в неделю.



Рис. 12: Демонтаж блока заваривания



Рис. 13: Чистка блока заваривания

Необходимое условие: аппарат выключен.

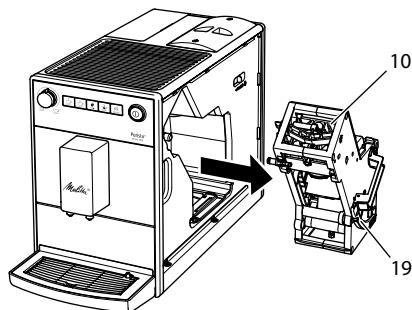
1. Откройте съемную панель (9). Для этого возьмитесь за углубление с правой стороны аппарата и потяните съемную панель в сторону.
2. Нажмите и удерживайте нажатым красный рычаг (19) на ручке блока заваривания (10), поверните рукоятку по часовой стрелке до упора со щелчком.
3. Вытащите блок заваривания за ручку из аппарата.
4. Основательно промойте блок заваривания целиком под проточной водой со всех сторон. В первую очередь следите за тем, чтобы в сите (20) не было остатков кофе.
5. Подождите, пока с блока заваривания стечет вода.
6. С помощью мягкой сухой ткани удалите остатки кофе с поверхностей внутри аппарата.
7. Вставьте блок заваривания в аппарат. Нажмите и удерживайте нажатым красный рычаг на ручке блока заваривания, поверните ручку против часовой стрелки до упора со щелчком.
8. Вставьте съемную панель сбоку до ее фиксации.

При включенном аппарате попеременное мигание индикаторов *Готовность к работе* и *Очистка* указывают на отсутствие блока заваривания. После установки блока заваривания аппарат переходит в режим готовности.

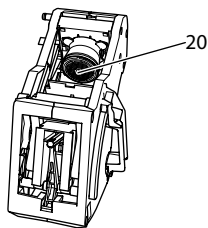
7.3 Выполнение программы очистки

Программа чистки позволяет удалять пятна и остатки кофейного масла с помощью средства для чистки кофейных автоматов.

Во избежание повреждения аппарата рекомендуется выполнять программу очистки каждые 2 месяца или при появлении соответствующей индикации на аппарате.

clean Горящий индикатор *Очистка* сигнализирует о необходимости выполнить очистку аппарата.

▲ ОСТОРОЖНО

Контакт со средством для чистки кофейных автоматов может стать причиной раздражения слизистых оболочек глаз и кожи.

- Соблюдайте инструкции по применению, указанные на упаковке средства для чистки.

ВНИМАНИЕ

Использование неподходящих средств для чистки кофейных автоматов может стать причиной повреждения аппарата.





- Используйте только чистящие таблетки Melitta® PERFECT CLEAN для кофейных автоматов.

Выполнение программы очистки занимает около 15 минут и его нельзя прерывать.

Программа очистки выполняется в несколько этапов. На выполнение указывает количество светящихся кофейных зерен.

Во время программы очистки аппарат выполняет несколько промывок. При этом вода также сливается в поддон для сбора капель.

Необходимое условие: аппарат готов к работе.

1.  Нажмите кнопку «Обслуживание» и удерживайте ее более 2 секунд, чтобы перейти в режим обслуживания 1.
2.  **clean** Несколько раз нажмите кнопку «Обслуживание», пока не появится значок программы очистки.
3.  Нажмите кнопку «Обслуживание» и удерживайте ее более 2 секунд, чтобы запустить программу очистки.
 - » **clean** Индикатор *Очистка* мигает до завершения программы очистки.
4.  Начинается первый этап программы очистки. Горит одно кофейное зерно.
 - »  Загорается индикатор *Поддон для сбора капель*, сигнализируя о необходимости опорожнить поддон для сбора капель и емкость для кофейного жмыха.
5. Слейте жидкость из поддона для сбора капель и емкость для кофейного жмыха.
6. Установите поддон для сбора капель без емкости для кофейного жмыха.
 - » Подставьте емкость для кофейного жмыха под выпускное отверстие.
 - » Аппарат выполняет двукратную промывку.
 - » **clean** Индикатор *Очистка* быстро мигает, сигнализируя о необходимости снять блок заваривания и положить чистящую таблетку.
7. Снимите блок заваривания. При этом не включайте аппарат.
8. Промойте блок заваривания под проточной водой (см. главу 7.2 *Чистка блока заваривания* на стр. 246).
9. Положите чистящую таблетку в блок заваривания. Вставьте блок заваривания в аппарат.





Рис. 14: Уложить чистящую таблетку в блок заваривания.

● ● Начинается второй этап программы очистки. Горит два кофейных зерна.

- » Аппарат выполняет несколько промывок.
- »  Загорается индикатор *Поддон для сбора капель*, сигнализируя о необходимости опорожнить поддон для сбора капель и емкость для кофейного жмыха.

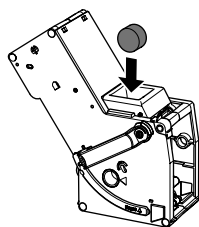
● ● ● Начинается третий этап программы очистки. Горит три кофейных зерна.

10. Слейте жидкость из поддона для сбора капель и емкость для кофейного жмыха.
11. Установите поддон для сбора капель без емкости для кофейного жмыха.

● ● ● Начинается четвертый этап программы очистки. Мигает три кофейных зерна.

12. Подставьте емкость для кофейного жмыха под выпускное отверстие.
 - » Аппарат выполняет несколько промывок.
 - »  Загорается индикатор *Поддон для сбора капель*, сигнализируя о необходимости опорожнить поддон для сбора капель и емкость для кофейного жмыха.
13. Слейте жидкость из поддона для сбора капель и емкость для кофейного жмыха.
14. Установите поддон для сбора капель и емкость для кофейного жмыха.

- » Выполнение программы очистки завершено.
- » Индикатор *Очистка* гаснет.
- » Аппарат готов к работе.

Информация

Если выполнение программы очистки было прервано (например, из-за случайного выключения), снова включите аппарат и следуйте указаниям начиная с шага 10. После это аппарат снова готов к работе, даже если очистка была выполнена не полностью. Для полной очистки программу требуется выполнить с самого начала.

7.4 Выполнение программы для удаления накипи

Программа удаления накипи позволяет удалять отложения извести внутри аппарата с помощью средства для удаления накипи для кофейных автоматов.

Во избежание повреждения аппарата рекомендуется выполнять программу удаления накипи каждые 3 месяца или при появлении соответствующей индикации на аппарате. Это не требуется, если вы регулярно используете фильтр для воды.

decalc Горящий индикатор *Удаление накипи* сигнализирует о необходимости выполнить удаление накипи из аппарата.

ОСТОРОЖНО

Контакт со средствами для удаления накипи может вызвать раздражение слизистой оболочки глаз и кожных покровов

- Соблюдайте инструкции по применению, указанные на упаковке средства для удаления накипи.

ВНИМАНИЕ

Использование неподходящих средств для удаления накипи и несоблюдение

инструкции по применению может стать причиной повреждения аппарата.

- Используйте только жидкое средство для удаления накипи Melitta® ANTI CALC для кофейных автоматов.
- Соблюдайте инструкции по применению, указанные на упаковке средства для удаления накипи.

ВНИМАНИЕ

Завинченный фильтр для воды в процессе выполнения программы по удалению накипи может стать причиной повреждения аппарата.



- Снимите фильтр для воды (см. Рис. 15 на стр. 250).
- В процессе выполнения программы по удалению накипи поместите фильтр для воды в емкость с водопроводной водой.
- После завершения программы по удалению накипи можно снова вставить фильтр для воды и использовать его дальше.

Выполнение программы удаления накипи занимает около 25 минут и его нельзя прерывать.

Программа удаления накипи выполняется в несколько этапов. На выполнение указывает количество светящихся кофейных зерен.

Во время программы удаления накипи аппарат выполняет несколько промывок. При этом вода также сливается в поддон для сбора капель.

Необходимое условие: аппарат готов к работе.

1.  Нажмите кнопку «Обслуживание» и удерживайте ее более 2 секунд, чтобы перейти в режим обслуживания 1.
2.  **decalc** Несколько раз нажмите кнопку «Обслуживание», пока не появится значок функции *Удаление накипи*.

3.  Нажмите кнопку «Обслуживание» и удерживайте ее более 2 секунд, чтобы запустить программу удаления накипи.

» **decalc** Индикатор *Удаление накипи* мигает до завершения программы удаления накипи.



4.  Начинается первый этап программы удаления накипи. Горит одно кофейное зерно.

»  Загорается индикатор *Поддон для сбора капель*, сигнализируя о необходимости опорожнить поддон для сбора капель и емкость для кофейного жмыха.

4. Слейте жидкость из поддона для сбора капель и емкость для кофейного жмыха.
5. Установите поддон для сбора капель.

»  Загорается индикатор *Вода*, сигнализируя о необходимости залить раствор средства для удаления накипи в контейнер для воды.

6. Снимите контейнер для воды.
7. Залейте 0,5 литра раствора средства для удаления накипи в контейнер для воды. При этом соблюдайте соответствующую инструкцию по применению средства для удаления накипи для кофейных автоматов.
8. Установите контейнер для воды на место.

5.   Начинается второй этап программы удаления накипи Горит два кофейных зерна. Средству для удаления накипи требуется около 20 минут, чтобы действовать на накипь. В течение этого времени выполняется несколько промывок.

»  Загорается индикатор *Поддон для сбора капель*, сигнализируя о необходимости опорожнить поддон для сбора капель и емкость для кофейного жмыха.

9. Слейте жидкость из поддона для сбора капель и емкость для кофейного жмыха.
10. Установите поддон для сбора капель.
 - »  Загорается индикатор *Вода*, сигнализируя о необходимости наполнить контейнер для воды.
11. Снимите контейнер для воды.
12. Тщательно промойте контейнер для воды и наполните его свежей водой.
13. Установите контейнер для воды.

● ● ● Начинается третий этап программы удаления накипи. Горит три кофейных зерна.

- » Горячая вода сливается в поддон для сбора капель.
 - »  Загорается индикатор *Поддон для сбора капель*, сигнализируя о необходимости опорожнить поддон для сбора капель и емкость для кофейного жмыха.
14. Слейте жидкость из поддона для сбора капель.
 15. Установите поддон для сбора капель и емкость для кофейного жмыха.
- » Выполнение программы для удаления накипи завершено.
 - » Индикатор *Удаление накипи* гаснет.
 - » Аппарат готов к работе.

Информация

Если выполнение программы удаления накипи было прервано (например, из-за случайного выключения), снова включите аппарат и следуйте указаниям начиная с шага 9. После это аппарат снова готов к работе, даже если удаление накипи было выполнено не полностью. Для полного удаления накипи программу требуется выполнить с самого начала.

7.5 Использование фильтра для воды

Использование фильтра для воды продлевает срок службы аппарата и увеличивает интервалы удаления накипи. Фильтр для воды отфильтровывает известь и другие вредные вещества из воды.

Используйте только фильтр-картриджи Melitta® Pro Aqua для полностью автоматических кофемашин. Соблюдайте инструкции по применению, указанные на упаковке фильтра для воды.

Информация

При использовании и регулярной замене фильтр-картриджа Melitta® Pro Aqua для полностью автоматических кофемашин удаление накипи из аппарата требуется выполнять всего один раз в год.

Это указание основано на том допущении, что в среднем ежедневно приготавливается 6 напитков по 120 мл, а фильтр заменяется шесть раз в год.



Рис. 15: Завинчивание и отвинчивание фильтра для воды



Фильтр для воды (21) завинчивается в резьбовое отверстие (22) на дне контейнера для воды (1).

И Информация

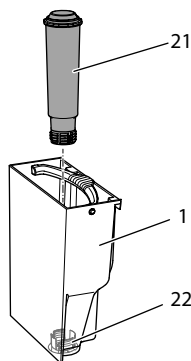
Не оставляйте фильтр для воды сухим в течение длительного времени. В случае продолжительного простоя рекомендуется хранить фильтр в емкости с трубопроводной водой, поместив ее в холодильник.

Вставка фильтра

Необходимое условие: аппарат готов к работе.

-  Нажмите кнопку «Обслуживание» и удерживайте ее более 2 секунд, чтобы перейти в режим обслуживания 1.
-  Несколько раз нажмите кнопку «Обслуживание», пока не появится значок функции *Фильтр*.
-  Несколько раз нажмите кнопку «Крепость кофе», пока не загорится кофейное зерно.
- Следуйте указаниям в главе *Замена фильтра для воды* начиная с шага 3.

Замена фильтра для воды







Для сохранения неизменной эффективности фильтра для воды рекомендуется заменять его каждые 2 месяца или после соответствующего сигнала аппарата.

 Горящий индикатор *Фильтр* сигнализирует о необходимости заменить фильтр для воды.

И Информация

- Если используется фильтр для воды, то нельзя настроить жесткость воды. Жесткость воды автоматически установлена на «Мягкая» (см. главу 6.3 *Настройка жесткости воды* на стр. 242).
- Перед применением опустите фильтр на несколько минут в емкость со свежей трубопроводной водой.





Необходимое условие: аппарат готов к работе.

-  Нажмите кнопку «Обслуживание» и удерживайте ее более 2 секунд, чтобы перейти в режим обслуживания 1.
-  Несколько раз нажмите кнопку «Обслуживание», пока не появится значок программы фильтра.
 - »  Горит одно кофейное зерно.
-  Нажмите кнопку «Обслуживание» и удерживайте ее более 2 секунд, чтобы запустить программу фильтра.
 - »  Индикатор *Фильтр* мигает до завершения программы фильтра.
 - »  Загорается индикатор *Поддон для сбора капель*, сигнализируя о необходимости опорожнить поддон для сбора капель и емкость для кофейного жмыха.
- Слейте жидкость из поддона для сбора капель и емкость для кофейного жмыха.
- Установите поддон для сбора капель без емкости для кофейного жмыха.
- Подставьте емкость для кофейного жмыха под выпускное отверстие.
 - »  Загорается индикатор *Вода*, сигнализируя о необходимости снять контейнер для воды и вставить фильтр для воды.
- Снимите контейнер для воды.
- Слейте воду из контейнера для воды.
- Вставьте новый фильтр в контейнер для воды (см. *Рис. 15*).
- Наполните контейнер для воды.
- Установите контейнер для воды на место.
 - » Фильтр промывается водой.
 - » Вода сливается в поддон для сбора капель.
- Слейте жидкость из поддона для сбора капель и емкость для кофейного жмыха.
- Установите поддон для сбора капель и емкость для кофейного жмыха.

- » Выполнение программы фильтра завершено.
- » Индикатор *Фильтр* гаснет.
- » Аппарат готов к работе.

Отмена регистрации фильтра для воды

Если вы вынули вставленный фильтр для воды и хотите продолжать использовать аппарат без фильтра, необходимо отменить регистрацию фильтра в аппарате:

1. Снимите контейнер для воды.
2. Вылейте из него воду.
3. Извлеките фильтр для воды (см. Рис. 15).
4. Наполните контейнер для воды.
5. Установите контейнер для воды на место.
6.  Нажмите кнопку «Обслуживание» и удерживайте ее более 2 секунд, чтобы перейти в режим обслуживания 1.
7.   Несколько раз нажмите кнопку «Обслуживание», пока не появится значок функции *Фильтр*.
8.  Несколько раз нажмите кнопку «Крепость кофе», пока не будет гореть ни одно кофейное зерно.
9.  Нажмите кнопку «Обслуживание» и удерживайте ее более 2 секунд, чтобы сохранить настройку и выйти из режима обслуживания.
 - » Отмена регистрации фильтра для воды выполнена
 - » Жесткость воды настроено на степень жесткости, которая была сохранена в памяти аппарата перед установкой фильтра для воды.
10. При необходимости настройке жесткость воды (см. главу 6.3 *Настройка жесткости воды* на стр. 242).

8 Транспортировка, хранение и утилизация







8.1 Выпаривание аппарата

В случае продолжительного простоя рекомендуется выпарить аппарат перед транспортировкой, а также при вероятности замерзания во время хранения при низких температурах.

При выпаривании из аппарата удаляются остатки воды.

Когда вы снова вводите аппарат в работу, то после включения выполняется автоматическая промывка, и удаляется воздух из аппарата (см. главу 3.4 *Первое включение аппарата* на стр. 235).

Необходимое условие: аппарат готов к работе.

1.   Нажмите кнопку «Обслуживание» и дополнительно кнопку «Кофе» и удерживайте их более 2 секунд, чтобы перейти в режим обслуживания 2.
2.   Несколько раз нажмите кнопку «Обслуживание», пока не появится значок функции *Выпаривание*.
3.  Нажмите кнопку «Обслуживание» и удерживайте ее более 2 секунд, чтобы начать выпаривание.
 - »  Индикатор *Готовность к работе* мигает до тех пор, пока аппарат не будет готов к выпариванию.
 - »  Загорается индикатор *Вода*, сигнализируя о необходимости снять контейнер для воды.
4. Снимите контейнер и слейте из него воду.
- » Аппарат выпарен и автоматически выключается.

8.2 Транспортировка аппарата

ВНИМАНИЕ

Замерзание остатков воды в аппарате может привести к повреждению аппарата.

- Не оставляйте аппарат при температуре ниже 0 °С.

Транспортируйте аппарат в оригинальной упаковке. Это поможет предотвратить повреждение аппарата во время транспортировки.

Перед тем как транспортировать аппарат, выполните следующие действия:

1. Выполните выпаривание воды из аппарата (см. главу 8.1 *Выпаривание аппарата* на стр. 252).
2. Слейте жидкость из поддона для сбора капель и емкость для кофейного жмыха.
3. Слейте воду из контейнера для воды.
4. Очистите контейнер для кофейных зерен.
5. Выполните очистку аппарата (см. главу 7.1 *Общая чистка* на стр. 246).
6. Упакуйте аппарат.

Информация

- При отправке аппарата в сервисный центр компании Melitta не требуется также отправлять подставку под чашку. Это позволит избежать возможных царапин при транспортировке.
- Не используйте стандартную клейкую и упаковочную ленту для фиксации незакрепленных деталей. При снятии ленты на аппарате остаются следы клея, которые очень сложно удалить.

8.3 Утилизация аппарата



Для отмеченных данным символом аппаратов действует Европейская директива 2002/96/ЕС для WEEE (отработанное электрическое и электронное оборудование).

Электроприборы утилизируются отдельно от бытовых отходов.

Утилизируйте аппарат безопасным для окружающей среды образом с помощью специальных систем сбора.

9 Технические характеристики

Технические характеристики	
Рабочее напряжение	220–240 В, 50–60 Гц
Потребляемая мощность	1450 Вт
Напор насоса	макс. 15 бар
Размеры	
Ширина	200 мм
Глубина	460 мм
Высота	334 мм
Емкость	
Контейнер для кофейных зерен	125 г
Контейнер для воды	1,2 л
Масса	7,9 кг
Окружающие условия	
Температура	10–32 °С
Относительная влажность воздуха	30–80 % (без образования конденсата)

Диапазон жесткости воды	°dH	°e	°fH
Мягкая	0–10	0–13	0–18
Средняя	10–15	13–19	18–27
Жесткая	15–20	19–25	27–36
Очень жесткая	> 20	> 25	> 36

10 Неисправности

Если не удается устранить неисправности с помощью нижеперечисленных или иных, не указанных здесь мер, обратитесь за помощью к специалистам нашей горячей линии (местный тариф).

Номер горячей линии указан на крышке контейнера для воды. Также его можно узнать на нашем веб-сайте в разделе «Сервис».

Неисправность	Причина	Способ устранения
Кофе поступает из выходного отверстия по капле.	Слишком мелкий помол.	<ul style="list-style-type: none"> ▪ Настроить более крупный помол (см. главу 6.8 на стр. 245).
	Аппарат засорился.	<ul style="list-style-type: none"> ▪ Выполнить очистку блока заваривания (см. главу 7.2 на стр. 246). ▪ Выполнить программу очистки (см. главу 7.3 на стр. 247).
	В аппарате образовалась накипь.	<ul style="list-style-type: none"> ▪ Выполнить программу для удаления накипи (см. главу 7.4 на стр. 248).
Кофе не льется.	Контейнер для воды пуст или вставлен неправильно.	<ul style="list-style-type: none"> ▪ Наполнить водой контейнер и убедиться, что он правильно вставлен в аппарат (см. главу 4.3 на стр. 237).
	Блок заваривания засорен.	<ul style="list-style-type: none"> ▪ Выполнить очистку блока заваривания (см. главу 7.2 на стр. 246).
Хотя контейнер для кофейных зерен наполнен, аппарат показывает, что необходимо засыпать кофейные зерна.	Кофейные зерна не попадают в кофемолку.	<ul style="list-style-type: none"> ▪ Нажать на одну из кнопок подачи. ▪ Слегка постучать по контейнеру для кофейных зерен. ▪ Выполнить очистку контейнера для кофейных зерен. ▪ Кофейные зерна слишком маслянистые. Использовать другие кофейные зерна.
Кофемолка издает сильный шум при работе.	В кофемолку попал посторонний предмет.	<ul style="list-style-type: none"> ▪ Связаться со специалистами горячей линии.
Не удается вставить на место извлеченный блок заваривания.	Неправильное положение рукоятки блокировки блока заваривания.	<ul style="list-style-type: none"> ▪ Проверить, правильно ли зафиксировалась рукоятка блокировки блока заваривания (см. главу 7.2 на стр. 246).
	Неправильное положение привода.	<ul style="list-style-type: none"> ▪ Одновременно нажать кнопку приготовления «Кофе» и кнопку «2 чашки» и удерживать их более 2 секунд. Аппарат выполняет инициализацию.
Быстрое попеременное мигание индикаторов: 	Сбой программы	<ul style="list-style-type: none"> ▪ Выключить и снова включить аппарат (см. главу 4.1 на стр. 236). ▪ Связаться со специалистами горячей линии.
Быстрое попеременное мигание индикаторов: 	Блок заваривания не установлен.	<ul style="list-style-type: none"> ▪ Установить и зафиксировать блок заваривания.
Загорание индикации без ее активирования: 	Из аппарата не полностью удален воздух.	<ul style="list-style-type: none"> ▪ Выпустить воздух из аппарата, для этого при необходимости заполнить контейнер для воды и затем одновременно нажать кнопки приготовления «Кофе» и «Любимый кофе». При этом вода сливается в поддон для сбора капель. После этого аппарат готов к работе. ▪ Выполнить очистку блока заваривания (см. главу 7.2 на стр. 246).

Spis treści

1	Zestawienie urządzenia	259
1.1	Rysunek urządzenia.....	259
1.2	Rysunek panelu obsługi.....	260
2	Dla Waszego bezpieczeństwa	261
2.1	Zastosowanie zgodne z przeznaczeniem.....	261
2.2	Zagrożenie porażenia prądem elektrycznym	261
2.3	Niebezpieczeństwo oparzenia i poparzenia	262
2.4	Inne niebezpieczeństwa	262
3	Pierwsze kroki	263
3.1	Rozpakowanie urządzenia	263
3.2	Montaż urządzenia	263
3.3	Podłączenie urządzenia	263
3.4	Pierwsze włączenie urządzenia.....	263
4	Podstawowa obsługa	264
4.1	Włączanie i wyłączanie urządzenia.....	264
4.2	Napełnianie pojemnika na ziarna kawy	264
4.3	Nalewanie wody	265
4.4	Ustawianie dozownika dla różnych kaw	265
4.5	Opróżnianie tacki ociekowej i pojemnika na fusy	266
5	Przyrządzanie różnych rodzajów kawy	266
5.1	Ustawianie mocy kawy.....	267
5.2	Ustawianie ilości kawy.....	267
5.3	Przyrządzanie kawy.....	267
5.4	Programowanie ulubionej kawy.....	267
5.5	Przerwanie przyrządzania kawy	268
5.6	Jednoczesne przyrządzanie dwóch kaw	268
6	Zmiana ustawień podstawowych	268
6.1	Tryb serwisowy 1	268
6.2	Ustawianie automatycznego wyłączenia	269
6.3	Ustawianie twardości wody	269
6.4	Aktywacja/deaktywacja płukania przy wyłączeniu	270
6.5	Ustawienie temperatury parzenia.....	271
6.6	Tryb serwisowy 2	271
6.7	Resetowanie urządzenia na ustawienia fabryczne	271
6.8	Ustawianie stopnia zmielenia.....	272

7	Pielęgnacja i konserwacja	272
7.1	Ogólne czyszczenie	272
7.2	Czyszczenie modułu parzenia	273
7.3	Przeprowadzenie programu czyszczenia	273
7.4	Przeprowadzenie programu usuwania kamienia.....	275
7.5	Stosowanie filtra do wody	276
8	Transport, przechowywanie i utylizacja	278
8.1	Odpowietrzenie urządzenia	278
8.2	Transport urządzenia	279
8.3	Utylizacja urządzenia	279
9	Dane techniczne	280
10	Rozwiązywanie problemów	280

1 Zestawienie urządzenia

1.1 Rysunek urządzenia

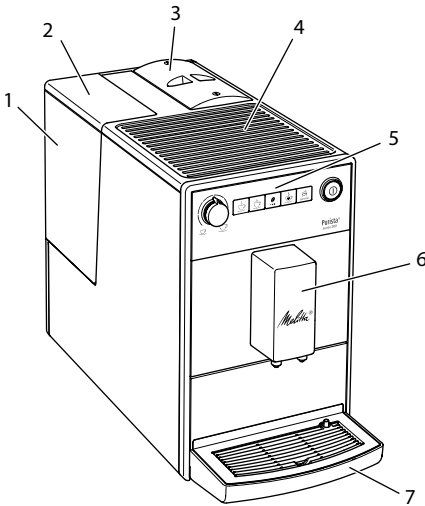

- 1 Zbiornik na wodę
- 2 Pokrywa zbiornika na wodę
- 3 Pojemnik na ziarna kawy z pokrywą
- 4 Podstawa do przechowywania filiżanek
- 5 Panel obsługi
- 6 Dozownik kawy z dwiema dyszami
- 7 Tacka ociekowa
- 8 Dźwignia "Regulacja stopnia zmielenia" (wewnątrz)
- 9 Osłona
- 10 Moduł parzenia (wewnątrz)
- 11 Pojenik na fusy (wewnątrz)
- 12 Pływak
- 13 Podstawa na filiżanki

Ilustr. 1: Urządzenie z lewej strony z przodu

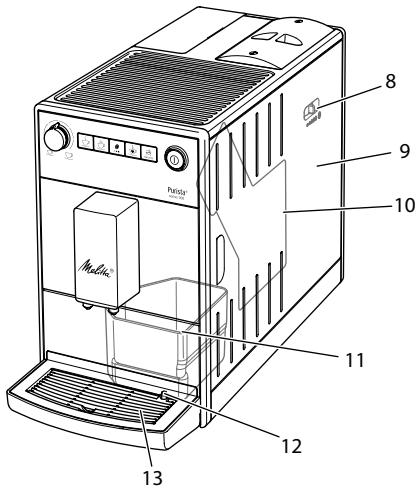

Ilustr. 2: Urządzenie z prawej strony z przodu

1.2 Rysunek panelu obsługi

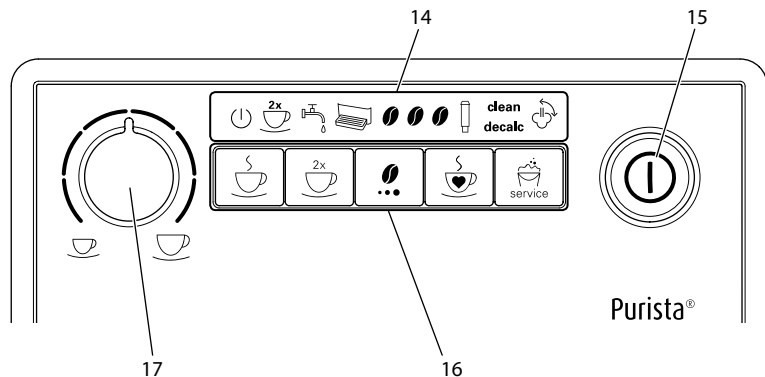

Ilustr. 3: Panel obsługi

- 14 Wyświetlacz
- 15 Przycisk zasilania
- 16 Przyciski wyboru
- 17 Pokrętko regulacji ilości kawy

Symbol	Nazwa
	Symbol gotowości
	Symbol Dozowanie dwóch filiżanek
	Symbol Woda
	Symbol Tacka ociekowa
	Symbol Ziarna kawy
	Symbol Filtr
clean	Symbol Czyszczenie
decalc	Symbol Usuwanie kamienia
	Symbol Odpowietrzenie

Przycisk wyboru	Nazwa
	Przycisk wyboru "Kawa"
	Przycisk wyboru "2 filiżanki"
	Przycisk wyboru "Moc kawy"
	Przycisk wyboru "Ulubiona kawa"
	Przycisk wyboru "Serwis"

Droga Klientko, Drogi Kliencie,

dziękujemy bardzo, że zdecydowaliście się Państwo na zakup w pełni automatycznego ekspresu do kawy Melitta® Purista®.

Instrukcja obsługi pomoże Państwu zapoznać się z różnorodnymi możliwościami tego urządzenia i dostarczyć Państwu wiele radości z filiżanką doskonałej kawy.

Proszę uważnie przeczytać niniejszą instrukcję obsługi. W ten sposób unikniecie Państwo możliwych problemów zdrowotnych i szkód materialnych wynikających z nieprawidłowego użytkowania. Instrukcję obsługi proszę starannie przechowywać. W razie przekazania urządzenia innym osobom, należy zawsze załączyć do niego niniejszą instrukcję obsługi.

Firma Melitta nie ponosi żadnej odpowiedzialności za szkody powstałe w wyniku nieprzebrzegania niniejszej instrukcji obsługi.

Jeżeli potrzebujecie Państwo dalszych informacji lub macie pytania dotyczące tego urządzenia, to proszę zwrócić się do firmy Melitta lub odwiedzić naszą stronę internetową www.international.melitta.de/

Życzymy Państwu dużo zadowolenia z Waszego urządzenia.

2 Dla Waszego bezpieczeństwa

C Urządzenie odpowiada obowiązującym dyrektywom europejskim i jest skonstruowane zgodnie z najnowszym stanem techniki. Mimo to mogą występować jeszcze zagrożenia śladowe.

Aby unikać zagrożeń, musicie Państwo przestrzegać wskazówek dotyczących bezpieczeństwa. Melitta nie ponosi żadnej odpowiedzialności za szkody

powstałe przez nieprzebrzeganie wskazówek dotyczących bezpieczeństwa.

2.1 Zastosowanie zgodne z przeznaczeniem

Urządzenie służy do przygotowywania kawy z ziaren.

Urządzenie przeznaczone jest do używania w prywatnym gospodarstwie domowym.

Każde inne zastosowanie uznawane jest jako niezgodne z przeznaczeniem i może prowadzić do problemów zdrowotnych i szkód materialnych. Melitta nie odpowiada za szkody, które powstają przez korzystanie z urządzenia niezgodne z przeznaczeniem.

2.2 Zagrożenie porażenia prądem elektrycznym

Jeżeli urządzenie lub kabel sieciowy są uszkodzone, to istnieje zagrożenie życia przez porażenie prądem.

Aby unikać zagrożeń spowodowanych prądem elektrycznym, należy przestrzegać poniższych wskazówek dotyczących bezpieczeństwa:

- Nie używać uszkodzonego kabla sieciowego.
- Uszkodzony kabel sieciowy może być wymieniony wyłącznie przez producenta, jego punkt serwisowy lub jego partnera serwisowego.

- Nie otwierać żadnych ześrubowanych na stałe osłon obudowy urządzenia.
- Urządzenie używać tylko wtedy, gdy znajduje się ono w technicznie nienagannym stanie.
- Uszkodzone urządzenie może być naprawiane wyłącznie przez autoryzowany serwis. Nie naprawiać urządzenia samodzielnie.
- Nie dokonywać żadnych zmian w urządzeniu, jego częściach składowych i osprzęcie.
- Nie zanurzać urządzenia w wodzie.
- Nie dopuścić do zetknięcia kabla sieciowego z wodą.

2.3 Niebezpieczeństwo oparzenia i poparzenia

Wyciekające płyny i para mogą być bardzo gorące. Części urządzenia stają się również bardzo gorące.

Aby unikać oparzeń i poparzeń, należy przestrzegać poniższych wskazówek dotyczących bezpieczeństwa:

- Unikać zetknięcia się skóry z wyciekającymi płynami i parą.
- W trakcie i bezpośrednio po przygotowaniu kawy nie dotykać dysz na dozowniku. Odczekać, aż podzespoły się ochłodzą.

2.4 Inne niebezpieczeństwa

Aby unikać problemów zdrowotnych i szkód materialnych, należy przestrzegać poniższych

wskazówek dotyczących bezpieczeństwa:

- Nie korzystać z urządzenia w szafce itp.
- W trakcie pracy nie sięgać do wnętrza urządzenia.
- Urządzenie i jego kabel sieciowy utrzymywać z dala od dzieci poniżej 8 roku życia.
- Urządzenie może być używane przez dzieci powyżej 8 roku życia jak też przez osoby z obniżonymi zdolnościami psychicznymi, czuciowymi lub mentalnymi lub z brakiem doświadczenia i wiedzy, jeżeli będą one pod nadzorem lub zostały poinstruowane odnośnie bezpiecznego używania urządzenia i rozumieją wynikające z tego zagrożenia.
- Dzieciom nie wolno bawić się tym urządzeniem. Czyszczenie i konserwacja nie mogą być wykonywane przez dzieci poniżej 8 roku życia. Dzieci powyżej 8 roku życia muszą być nadzorowane przy czyszczeniu i konserwacji.
- Jeżeli urządzenie przez dłuższy czas pozostawione jest bez nadzoru, należy odłączyć je od źródła zasilania.
- Urządzenie nie może być używane na wysokości ponad 2000 m nad poziomem morza.
- Podczas czyszczenia urządzenia i jego części należy przestrzegać wskazówek w odpowiednim rozdziale (*Pielęgnacja i konserwacja* na stronie 272).

3 Pierwsze kroki

Rozdział zawiera opis, w jaki sposób należy przygotować do użycia urządzenie, które znajduje się w Państwa posiadaniu.

3.1 Rozpakowanie urządzenia

- Urządzenie rozpakować. Usunąć z urządzenia materiał opakowaniowy, taśmy klejące i folie ochronne.
- Materiał opakowaniowy zachować do transportu i ewentualnych przesyłek zwrotnych.

Informacja

W urządzeniu mogą znajdować się ślady kawy i wody. Urządzenie było sprawdzane w fabryce odnośnie jego nienagannego funkcjonowania.

3.2 Montaż urządzenia

Proszę przestrzegać następujących wskazań:

- Nie montować urządzenia w wilgotnych pomieszczeniach.
- Urządzenie ustawić na stabilnej, równej i suchej powierzchni.
- Nie montować urządzenia w pobliżu zlewów i podobnych sprzętów.
- Nie ustawiać urządzenia na gorących powierzchniach.
- Zachowywać wystarczającą odległość około 10 cm do ściany i innych przedmiotów. Wolna przestrzeń nad urządzeniem powinna wynosić minimum 20 cm.
- Kabel sieciowy ułożyć tak, żeby nie mógł zostać uszkodzony przez krawędzie lub gorące powierzchnie.

3.3 Podłączenie urządzenia

Proszę przestrzegać poniższych wskazań:

- Upewnić się, że napięcie sieci zgadza się z napięciem roboczym, które podane jest w danych technicznych

(patrz tabela *Dane techniczne* na stronie 280).

- Urządzenie podłączać tylko do przepisowo zainstalowanego gniazdka sieciowego z uziemieniem. W razie wątpliwości, proszę zwracać się do specjalisty elektryka.
- Gniazdko sieciowe z uziemieniem musi być zabezpieczone przynajmniej za pomocą bezpiecznika 10-A.

3.4 Pierwsze włączenie urządzenia

Jak tylko włączycie Państwo urządzenie po raz pierwszy, to przeprowadza ono automatyczne płukanie. Gorąca woda wypływa z dozownika. Urządzenie jest wtedy odpowietrzane.



Informacja

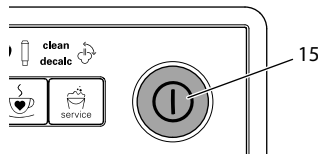

- Zaleca się wylanie pierwszych dwóch filiżanek kawy po pierwszym uruchomieniu.
- Jeżeli chcecie Państwo używać filtra do wody, to powinniście go założyć dopiero po pierwszym uruchomieniu.



Ilustr. 4: Przycisk "Włącz/wyłącz"

Warunek: Urządzenie jest zainstalowane i podłączone.

1. Pod dozownikiem ustawić naczynie.
2. Wcisnąć przycisk "Włącz/wyłącz" (15)
 - »  Symbol gotowości zaświeci się na krótko.
 - »  Zaświeci się symbol Woda wzywający do napełnienia zbiornika na wodę.
3. Otworzyć pokrywę zbiornika na wodę i wyjąć zbiornik na wodę za uchwyt do góry z urządzenia.

4. Czystą wodą wypłukać zbiornik na wodę. Napełnić zbiornik na wodę świeżą wodą.
5. Zbiornik na wodę wstawić z góry do urządzenia i zamknąć pokrywę.
 - »  Zaświeca się symbol *Odpowietrzyć* wzywający do odpowietrzenia urządzenia.
6.  Nacisnąć przycisk obsługi "Moc kawy".
 - » Woda spływa do tacki ociekowej.
 - » Urządzenie nagrzewa się, a z dozownika wypływa gorąca woda.
7. Gdy woda nie wypływa już z dozownika, zaświeca się symbol *Ziarna kawy*.
 - » Urządzenie jest odpowietrzone.
8. Wsypać ziarna kawy do pojemnika (patrz rozdział 4.3 *Napełnianie pojemnika na ziarna kawy na stronie 11*).
9. W razie potrzeby można teraz albo
 - a) ustawić twardość wody (patrz rozdział 6.3 *Ustawianie twardości wody na stronie 269*) lub
 - b) wkręcić filtr wody (patrz rozdział 7.5 *Stosowanie filtra do wody na stronie 276*).

4 Podstawowa obsługa

4.1 Włączanie i wyłączanie urządzenia

Przed włączeniem przy pierwszym uruchomieniu urządzenia przeczytać rozdział 3.4 *Pierwsze włączenie urządzenia na stronie 263*.

Informacja

- Przy włączaniu i wyłączaniu, urządzenie przeprowadza automatyczne płukanie.
- Podczas płukania woda odprowadzana jest do tacki ociekowej.

Włączenie urządzenia

1. Pod dozownikiem ustawić naczynie.
2. Wcisnąć przycisk "Włącz/wyłącz" (15)

- » Urządzenie nagrzewa się i przeprowadza automatyczne płukanie.
- » Urządzenie przełącza się na tryb gotowości.

Informacja

Jeżeli urządzenie było wyłączone tylko na krótko, to po włączeniu nie następuje automatyczne płukanie.

Wyłączanie urządzenia

1. Pod dozownikiem ustawić naczynie.
 2. Wcisnąć przycisk "Włącz/wyłącz" (15)
- » Urządzenie przeprowadza automatyczne płukanie.
 - » Urządzenie wyłącza się.

Informacja

- Urządzenie wyłącza się automatycznie, gdy nie jest przez dłuższy czas obsługiwane. Również w tym przypadku następuje automatyczne płukanie.
- Czas wyłączenia można ustawić w trybie serwisowym 1 (patrz rozdział 6.2 *Ustawianie automatycznego wyłączenia na stronie 269*).
- Jeżeli od chwili włączenia nie przyrządzono żadnego napoju lub zbiornik na wodę jest pusty, to płukanie nie następuje.

4.2 Napełnianie pojemnika na ziarna kawy

Palone ziarna kawy tracą swój aromat. Do pojemnika ziaren wsypać tylko tyle ziaren kawy, ile możecie Państwo zużyć w ciągu następnych 3 do 4 dni.

UWAGA

Używanie nieodpowiednich gatunków kawy może prowadzić do zablokowania się młynka.

- Nie używać żadnych liofilizowanych ani karmelizowanych ziaren kawy.
- Nie używać kawy mielonej ani żadnych produktów typu Instant.

Informacja

Przy zmianie gatunku ziaren kawy, w młynku znajdują się jeszcze pozostałości poprzedniego gatunku ziaren kawy. Również gdy pojemnik na kawę się opróżni i następnie wsypany zostanie nowy gatunek ziaren kawy, to w młynku pozostaje ciągle jeszcze resztkowa ilość starego gatunku ziaren kawy. Dlatego pierwsze dwa pobory kawy mogą jeszcze zawierać śladowe ilości starego gatunku ziaren kawy.

Migający symbol Ziarna kawy wzywa do uzupełnienia ziaren kawy.

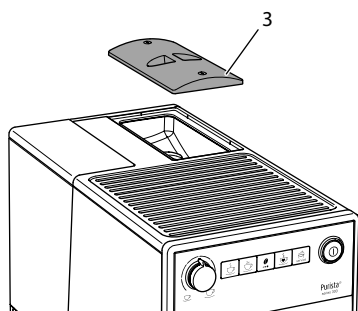

Ilustr. 5: Otworzyć pokrywę pojemnika na ziarna kawy (3).

1. Otworzyć pokrywę pojemnika na ziarna kawy (3).
2. Do pojemnika ziaren wsypać ziarna kawy.
3. Zamknąć pokrywę pojemnika na ziarna kawy. Przy następnym przygotowaniu kawy symbol już nie miga.

Jeżeli zbiornik na ziarna podczas przygotowywania kawy opróżni się, przygotowanie kawy zostaje przerwane i zaczyna migać symbol **Ziarna kawy**. Po uzupełnieniu ziaren kawy w pojemniku ziaren symbol początkowo nadal miga. Po naciśnięciu przycisku przygotowania, ziarna kawy spadają do młynka. Następuje przygotowanie kawy i miganie symbolu zostaje zakończone. Świeci **Symbol gotowości** oraz symbol **Ziarna kawy**.

4.3 Nalewanie wody

Aby uzyskać optymalną satysfakcję z picia kawy, należy używać tylko świeżej, zimnej wody bez gazu. Wodę wymieniać codziennie.

Informacja

Jakość wody w dużym stopniu decyduje o smaku kawy. Z tego powodu należy używać filtra wody (patrz rozdział 6.3 *Ustawianie twardości wody* na stronie 269 i rozdział 7.5 *Stosowanie filtra do wody* na stronie 276).

Świeący symbol Woda wzywa do uzupełnienia wody.

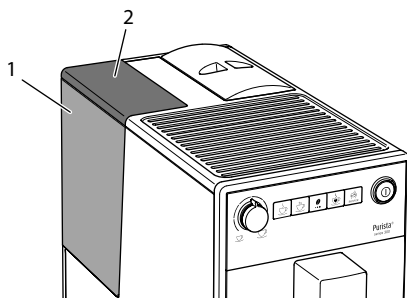

Ilustr. 6: Wymywanie zbiornika na wodę (1).

1. Otworzyć pokrywę (2) zbiornika na wodę (1) i wyciągnąć zbiornik na wodę za uchwyt do góry z urządzenia.
2. Napęlić zbiornik na wodę wodą.
3. Zbiornik na wodę wstawić z góry do urządzenia i zamknąć pokrywę.

4.4 Ustawianie dozownika dla różnych kaw

Dozownik (6) posiada regulację wysokości. Ustawić możliwie małą odległość między dozownikiem a naczyniem. W zależności od wysokości naczynia, przesuwając dozownik do góry lub w dół.

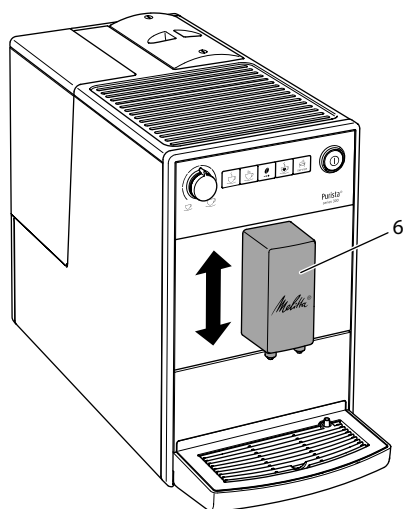

Ilustr. 7: Ustawianie dozownika dla kawy

4.5 Opróżnianie tacki ociekowej i pojemnika na fusy

 Gdy tacka ociekowa (7) oraz pojemnik na fusy (11) są pełne, świeci się symbol *Tacka ociekowa*, sygnalizując konieczność opróżnienia pojemnika. Symbol pojawia się po sporządzeniu ok. 8 filiżanek.

Wystający pływak (12) powiadamia również o zapelnionej tacce ociekowej.

Opróżniać zawsze oba pojemniki. Jeżeli wyjęta jest tacka ociekowa, miga symbol *Tacka ociekowa*.

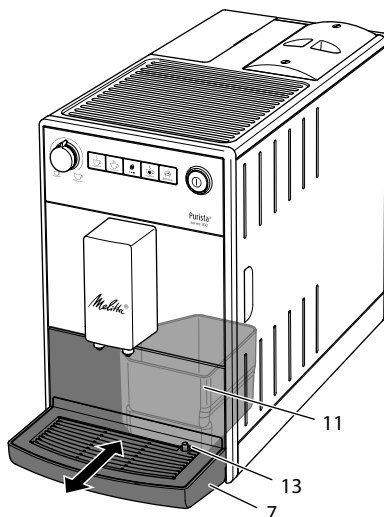

Ilustr. 8: Opróżnianie tacki ociekowej i pojemnika na fusy

1. Tackę ociekową (7) wyciągnąć z urządzenia do przodu.
2. Wyjąć pojemnik na fusy (11) i opróżnić go.
3. Opróżnić tackę ociekową.
4. Wstawić pojemnik na fusy.
5. Tackę ociekową wsunąć do oporu do urządzenia.

Informacja

Opróżniając tackę ociekową i pojemnik na fusy, gdy urządzenie jest wyłączone, urządzenie nie rejestruje tego procesu. Z tego powodu może się zdarzyć, że ukaże się polecenie opróżniania, mimo że tacka ociekowa i pojemnik na fusy nie są jeszcze pełne.

5 Przyrządzanie różnych rodzajów kawy

Proszę przestrzegać:



- W zbiorniku na wodę powinna zawsze znajdować się wystarczająca ilość wody. Gdy poziom napelnienia jest zbyt niski, to urządzenie sygnalizuje konieczność uzupełnienia.

- Również w pojemniku na ziarna kawy powinna zawsze znajdować się wystarczająca ilość ziaren kawy. Gdy nie ma już ziaren kawy, to urządzenie przerywa przyrządzanie kawy.
- Naczynia do napojów powinny być wystarczająco duże. Maksymalna ilość kawy wynosi 220 ml.

5.1 Ustawianie mocy kawy

Jak tylko urządzenie jest gotowe do używania, to wskazuje ono aktualne ustawienie mocy kawy.

Możliwe są następujące ustawienia mocy kawy:

Symbol	Moc kawy
	łagodna
	normalna
	mocna

 Moc kawy można ustalić naciskając przycisk "Moc kawy" jeden lub więcej razy.

Moc kawy można ustawić przed przygotowaniem kawy lub podczas mielenia.

Informacja

Przy wyłączeniu urządzenia zapamiętywana jest ostatnio ustawiona moc kawy.

5.2 Ustawianie ilości kawy

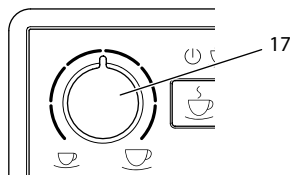

Ilustr. 9: Ustawianie ilości kawy



Ilość kawy można ustawić pokrętką "Ilość kawy" (17).

Ilość kawy można ustawić przed przygotowaniem kawy lub podczas jej przygotowania.

Można płynnie ustawić ilość kawy od 25 ml i 220 ml.

5.3 Przyrządzanie kawy

Warunek: Urządzenie jest gotowe do użycia.





1. Pod dozownikiem ustawić naczynie.
2.   Nacisnąć jeden z przycisków wyboru.
 - » Startuje proces mielenia i przygotowania kawy.
 - » Dozowanie kawy zostaje zakończone automatycznie.
3. Zabrać naczynie.

5.4 Programowanie ulubionej kawy

Za pomocą przycisku wyboru "Ulubiona kawa" można zapisać na stałe wybraną moc kawy oraz jej ilość.

Ustawienia zostają zapisane podczas przygotowywania kawy.

Warunek: Urządzenie jest gotowe do użycia.

1.  Wcisnąć przycisk wyboru "Ulubiona kawa" przez ponad 2 sekundy.
 - »  Symbol gotowości oraz symbol ziaren kawy migają szybko.
2.  Nacisnąć raz lub kilkakrotnie przycisk obsługi "Moc kawy", aby ustawić żądaną moc kawy.
3.  Nacisnąć przycisk wyboru "Ulubiona kawa".
 - » Rozpoczyna się proces mielenia. Podczas mielenia można jeszcze raz zmienić moc kawy.
 - » Wydawanie napoju zostaje zastawiane.
4.  Podczas dozowania kawy nacisnąć przycisk wyboru "Ulubiona kawa" po osiągnięciu żądanej ilości kawy.

- » Przygotowanie napoju zostaje wstrzymane.
- » Ustawienia zostają zapisane.

W przypadku przerwania przygotowywania kawy za pomocą przycisku wyboru "Kawa", ilość kawy oraz jej moc nie zostają zapisane.

 Nacisnąć przycisk wyboru "Ulubiona kawa", aby przygotować kawę o zapisanej mocy oraz ilość.

5.5 Przerwanie przyrządzania kawy



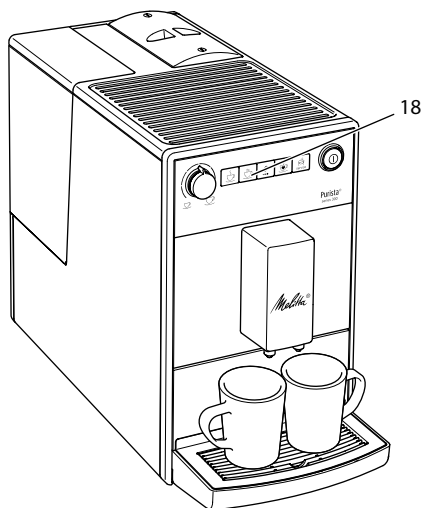

Jeżeli chce się przed czasem przerwać przyrządzanie kawy, to należy nacisnąć ponownie przycisk wyboru.

5.6 Jednoczesne przyrządzenie dwóch kaw

Za pomocą przycisku wyboru "Dozowanie do dwóch filiżanek" przyrządza się jednocześnie dwie kawy. Przy dozowaniu dwóch filiżanek urządzenie wykonuje dwa procesy mielenia.



Ilustr. 10: Dozowanie do dwóch filiżanek

1. Pod dozownikiem ustawić dwa naczynia.
2.  Nacisnąć przycisk "Dozowanie do dwóch filiżanek" (18).
 - »  Zaświeci się symbol dwóch filiżanek.
3.   Wcisnąć przycisk dozowania.
 - » Startuje proces mielenia i przygotowania kawy.
 - » Dozowanie kawy zostaje zakończone automatycznie.
4. Zdjąć oba naczynia.

Informacja





- To ustawienie obowiązuje tylko dla pojedynczego przyrządzenia kawy.
- Jeżeli w ciągu 1 minuty nie przyrządza się żadnej kawy, to urządzenie przełączy się na dozowanie jednej filiżanki.

6 Zmiana ustawień podstawowych

Ustawienia podstawowe urządzenia można zmieniać za pomocą licznych funkcji. Funkcje dzielą się na dwa tryby serwisowe.

6.1 Tryb serwisowy 1

Każdej funkcji przypisany jest jakiś symbol.



Tryb serwisowy 1	
Symbol	Funkcja
	Automatyczne wyłączenie
	Twardość wody
	Płukanie przy wyłączeniu
	Program filtrowania
clean	Program czyszczenia
decalc	Program usuwania kamienia

Tryb serwisowy 1

Symbol	Funkcja
	Temperatura parzenia

W celu wywołania trybu serwisowego 1 wykonać następujące czynności:

Warunek: Urządzenie jest gotowe do użycia.

-  Wcisnąć przycisk obsługi „Serwis” na ponad 2 sekundy, aby wywołać tryb serwisowy 1.
 - »  Symbol gotowości i dwóch filiżanek migają szybko.
-  Poprzez jedno- lub wielokrotne naciśnięcie przycisku wyboru "Serwis" można przejść do wybranej funkcji.
 - » Odpowiednio do wybranej funkcji miga symbol, patrz tabela *Tryb serwisowy 1*.
 - » Liczba świecących symboli ziarna sygnalizuje, które ustawienie tej funkcji jest aktywne.

Nacisnąć przycisk wyboru "Kawa", aby wyjść z trybu serwisowego bez zapisywania ustawień.





Informacja

Jeżeli w ciągu 1 minuty nie zostaną wprowadzone żadne inne dane, urządzenie przełącza się z powrotem na tryb gotowości.

6.2 Ustawianie automatycznego wyłączenia

Jeżeli urządzenie nie jest obsługiwane przez dłuższy czas, początkowo przełącza się ono na tryb oszczędzania energii. Po dalszym wyznaczonym czasie urządzenie wyłącza się.





Możliwe są następujące ustawienia:

Symbol	Przejście na tryb oszczędzania energii po:	Wyłączenie po:
	3 minutach	30 minutach
	10 minutach	1 godzinie
	20 minutach	4 godzinach
 migają	30 minutach	8 godzinach

Informacja

Z trybu oszczędzania energii można wyjść naciskając dowolny przycisk.

Warunek: Urządzenie jest gotowe do użycia.

-  Wcisnąć przycisk obsługi „Serwis” na ponad 2 sekundy, aby wywołać tryb serwisowy 1.
-   Wcisnąć wielokrotnie przycisk obsługi "Serwis", aż pojawi się symbol dla funkcji *Automatyczne wyłączenie*.
-  Nacisnąć przycisk obsługi „Moc kawy” tak często, aż ustawiony zostanie żądany czas.
-  Można wywołać następną funkcję lub wyjść z trybu serwisowego:
 - Nacisnąć krótko przycisk obsługi "Serwis", aby przejść do następnej funkcji.
 - Nacisnąć przycisk obsługi "Serwis" przez ponad 2 sekundy, aby zapisać ustawienie i wyjść z trybu serwisowego.

6.3 Ustawianie twardości wody



Za pomocą ustawienia twardości wody regulowane jest, jak często urządzenie zasygnalizuje konieczność usuwania z niego kamienia. Im woda jest twardsza, tym częściej w urządzeniu trzeba usuwać kamień.

Informacja





Jeżeli używa się filtra do wody, to nie można ustawić twardości wody (patrz rozdział 7.5 *Stosowanie filtra do wody* na stronie 276).

Twardość wody określić używając załączonego papierka wskaźnikowego. Proszę przestrzegać poleceń na opakowaniu papierka wskaźnikowego i tabeli *Zakres twardości wody* na stronie 280.

Możliwe są następujące ustawienia:

Symbol	Twardość wody
	miękka, usuwać kamień po 150 litrach
	średnia, usuwać kamień po 100 litrach
	twarda, usuwać kamień po 70 litrach
 migają	bardzo twarda, usuwać kamień po 30 litrach
brak <i>Ziarna kawy</i>	Stosowany jest filtr wody. Dokonywanie ustawień jest niemożliwe.

Warunek: Urządzenie jest gotowe do użycia.

-  Wcisnąć przycisk obsługi „Serwis” na ponad 2 sekundy, aby wywołać tryb serwisowy 1.
-   Naciskać wielokrotnie przycisk obsługi „Serwis”, aż ukaze się symbol funkcji *Twardość wody*.
-  Naciskać przycisk obsługi „Moc kawy” tak często, aż ustawiona zostanie żądana twardość wody.
-  Można wywołać następną funkcję lub wyjść z trybu serwisowego:
 - Nacisnąć krótko przycisk obsługi „Serwis”, aby przejść do następnej funkcji.
 - Nacisnąć przycisk obsługi „Serwis” przez ponad 2 sekundy, aby zapisać ustawienie i wyjść z trybu serwisowego.

6.4 Aktywacja/deaktywacja płukania przy wyłączeniu

Płukanie odbywa się zawsze bezpośrednio po włączeniu systemu parzenia kawy. Można aktywować / dezaktywować płukanie przy wyłączeniu. Jeżeli jest ono aktywne, po wyłączeniu system parzenia kawy jest płukany.





Informacja

Zalecane jest, aby nie dezaktywować w sposób trwały płukania przy wyłączeniu, ponieważ dzięki temu następuje płukanie systemu parzenia kawy.

Możliwe są następujące ustawienia:

Symbol	Płukanie przy wyłączeniu
	aktywowane
brak <i>Ziarna kawy</i>	dezaktywowane



Warunek: Urządzenie jest gotowe do użycia.

-  Wcisnąć przycisk obsługi „Serwis” na ponad 2 sekundy, aby wywołać tryb serwisowy 1.
-   Naciskać wielokrotnie przycisk „Serwis”, aż pojawi się symbol funkcji *Płukanie przy wyłączeniu*.
-  Naciskać wielokrotnie przycisk obsługi „Moc kawy”, aż płukanie przy wyłączeniu aktywuje się lub dezaktywuje.
-  Można wywołać następną funkcję lub wyjść z trybu serwisowego:
 - Nacisnąć krótko przycisk obsługi „Serwis”, aby przejść do następnej funkcji.
 - Nacisnąć przycisk obsługi „Serwis” przez ponad 2 sekundy, aby zapisać ustawienie i wyjść z trybu serwisowego.





6.5 Ustawienie temperatury parzenia

Temperatura parzenia wpływa na smak kawy.

Możliwe są następujące ustawienia:



Symbol	Temperatura parzenia
	niska
	średnia
	wysoka

Warunek: Urządzenie jest gotowe do użycia.

-  Wcisnąć przycisk obsługi „Serwis” na ponad 2 sekundy, aby wywołać tryb serwisowy 1.
-   Naciskać wielokrotnie przycisk obsługi "Serwis", aż pojawi się symbol funkcji "Temperatura parzenia".
-  Naciskać wielokrotnie przycisk obsługi „Moc kawy”, aż ustawiona zostanie żądana temperatura parzenia.
-  Można wywołać następną funkcję lub wyjść z trybu serwisowego:
 - Nacisnąć krótko przycisk obsługi "Serwis", aby przejść do następnej funkcji.
 - Nacisnąć przycisk obsługi "Serwis" przez ponad 2 sekundy, aby zapisać ustawienie i wyjść z trybu serwisowego.





6.6 Tryb serwisowy 2

Każdej funkcji przypisany jest jakiś symbol.

Tryb serwisowy 2	
Symbol	Funkcja
	Ustawienia fabryczne
	Odpowietrzenie urządzenia

W celu wywołania trybu serwisowego 2 wykonać następujące czynności:

Warunek: Urządzenie jest gotowe do użycia.

-   Wcisnąć przycisk obsługi "Serwis" i dodatkowo przycisk dozowania "Kawa" przez dłużej niż 2 sekundy, aby wywołać tryb serwisowy 2.
 - »  Symbol gotowości i dwóch filiżanek migają szybko.
-  Poprzez jedno- lub wielokrotne naciśnięcie przycisku wyboru "Serwis" można przejść do wybranej funkcji.
 - » Odpowiednio do wybranej funkcji miga symbol, patrz tabela *Tryb serwisowy 2*.
 - » Liczba świecących symboli ziarna sygnalizuje, które ustawienie tej funkcji jest aktywne.

Nacisnąć przycisk wyboru "Kawa", aby wyjść z trybu serwisowego bez zapisywania ustawień.





Informacja



Jeżeli w ciągu 1 minuty nie zostaną wprowadzone żadne inne dane, urządzenie przełącza się z powrotem na tryb gotowości.

6.7 Resetowanie urządzenia na ustawienia fabryczne

W urządzeniu można przywrócić ustawienia fabryczne. Przy zerowaniu utracone zostają wartości ustawione w funkcjach. Moc kawy zapisana w funkcji Ulubiona kawa oraz ilość kawy zostają również utracone.

Warunek: Urządzenie jest gotowe do użycia.

-   Wcisnąć przycisk obsługi "Serwis" i dodatkowo przycisk dozowania "Kawa" przez dłużej niż 2 sekundy, aby wywołać tryb serwisowy 2.
-   Naciskać wielokrotnie przycisk obsługi "Serwis", aż ukaże się symbol funkcji *Ustawienia fabryczne*.

3.  Nacisnąć przycisk obsługi "Moc kawy", aż w symbolu zaświeci się ziarno kawy.
4.  Wciskać przycisk obsługi "Serwis" przez ponad 2 sekundy, aby przywrócić ustawienia fabryczne urządzenia i wyjść z trybu serwisowego.

6.8 Ustawianie stopnia zmielenia

Stopień zmielenia kawy ma wpływ na jej smak.

Gdy ustawi się stopień zmielenia na bardziej drobny, to smak kawy będzie mocniejszy.

UWAGA

Bardzo drobno zmielona kawa mielona może spowodować zapchanie modułu parzenia.

- Stopień zmielenia został przed dostawą optymalnie ustawiony. Wyregulować stopień zmielenia najwcześniej po 100 przygotowaniach kawy (po ok. 1 miesiącu, zależnie od spożycia kawy).
- Nie ustawiać zbyt drobnego stopnia zmielenia kawy. Stopień zmielenia jest ustawiony optymalnie, jeżeli kawa wypływa z dozownika równomiernie i powstaje delikatna, gęsta pianka Crema.

Ustawić stopień zmielenia podczas pracy młynka.

Warunek: Urządzenie jest gotowe do użycia.

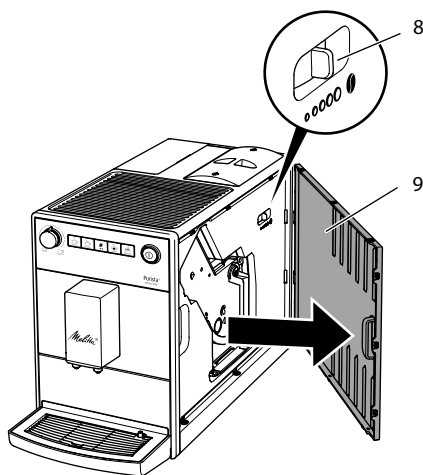

Ilustr. 11: Ustawianie stopnia zmielenia

1. Otworzyć osłonę (9). W tym celu sięgnąć do wgłębienia po prawej stronie urządzenia i zdjąć osłonę na bok.
2. Przeszawić dźwignię (8) w lewo lub w prawo, w czasie gdy młynek pracuje.
3. Przystawić dźwignię (8) w lewo lub w prawo, w czasie gdy młynek pracuje. W lewo = Stopień zmielenia drobniejszy
W prawo = stopień zmielenia grubszy
4. Osłonę (9) włożyć z boku, aż zaskoczy.

7 Pielęgnacja i konserwacja

Dzięki regularnej pielęgnacji i konserwacji urządzenia, zapewniona jest niezmiennie wysoka jakość otrzymywanej kawy.

7.1 Ogólne czyszczenie

Urządzenie należy czyścić regularnie. Zewnętrzne zanieczyszczenia powstałe od kawy należy natychmiast usuwać.

UWAGA

Stosowanie nieodpowiednich środków czyszczących może prowadzić do porysowania powierzchni.

- Nie używać żadnych szorujących ścierek, gąbek i środków czystości.

Warunek: Urządzenie jest wyłączone.

- Urządzenie czyścić z zewnątrz za pomocą miękkiej, wilgotnej ściereczki i standardowego płynu do mycia naczyń.
- Spłukać tackę ociekową, pojemnik na fusy oraz podstawkę na filiżanki. W tym celu używać miękkiej, wilgotnej ściereczki i standardowego płynu do mycia naczyń. Pojemnik na fusy jest przystosowany do mycia w zmywarce do naczyń.
- Pojemnik na ziarna czyścić miękką, suchą ściereczką.

7.2 Czyszczenie modułu parzenia

W celu uniknięcia uszkodzeń urządzenia, zaleca się czyszczenie modułu parzenia raz na tydzień.

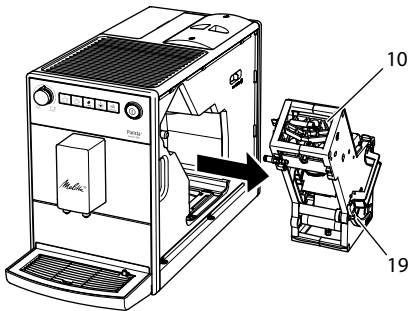

Ilustr. 12: Wymontowanie modułu parzenia

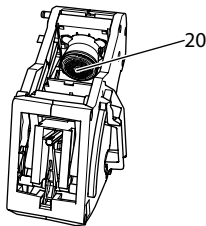

Ilustr. 13: Czyszczenie modułu parzenia

Warunek: Urządzenie jest wyłączone.

1. Otworzyć osłonę (9). W tym celu sięgnąć do wgłębienia po prawej stronie urządzenia i zdjąć osłonę na bok.

2. Wcisnąć i przytrzymać czerwoną dźwignię (19) za uchwyt modułu parzenia (10), i przekręcić uchwyt w kierunku zgodnym z ruchem wskazówek zegara, aż zaskoczy do oporu.
3. Moduł parzenia wyciągnąć za uchwyt z urządzenia.
4. Moduł parzenia kawy przepłukać w całości pod bieżącą wodą gruntownie ze wszystkich stron. Szczególnie zwracać uwagę na to, żeby na sitku (20) nie było resztek kawy.
5. Moduł parzenia pozostawić do ocieknięcia.
6. Za pomocą miękkiej, suchej ściereczki usunąć resztki kawy z powierzchni w środku urządzenia.
7. Moduł parzenia wstawić do urządzenia. Wcisnąć i przytrzymać czerwoną dźwignię za uchwyt modułu parzenia, i przekręcić uchwyt odwrotnie do kierunku wskazówek zegara, aż zaskoczy do oporu.
8. Osłonę włożyć z boku, aż zaskoczy.

We włączonym urządzeniu, naprzemiennie miganie symbolu gotowości oraz symbolu Wyczyść sygnalizuje, że moduł parzenia kawy został wymontowany. Po założeniu grupy modułu urządzenie przełącza się na tryb gotowości.

7.3 Przeprowadzenie programu czyszczenia

Używając programu do czyszczenia usuwane są pozostałości i resztki oleju z kawy za pomocą środka czyszczącego do automatycznych ekspresów do kawy.

Dla uniknięcia uszkodzeń urządzenia, zaleca się przeprowadzenie programu czyszczenia co 2 miesiące - lub gdy urządzenie zasignalizuje taką konieczność.

clean Świecący symbol Czyszczenie wzywa do oczyszczenia urządzenia.

▲ OSTROŻNIE

Kontakt ze środkiem czyszczącym do automatycznych ekspresów do kawy

może prowadzić do podrażnień oczu i skóry.

- Należy przestrzegać wskazówek dotyczących dozowania, znajdujących się na opakowaniu środka czyszczącego do automatycznych ekspresów do kawy.

UWAGA**Stosowanie nieodpowiednich środków czyszczących do automatycznych ekspresów do kawy może prowadzić do uszkodzeń urządzenia.**

- Stosować wyłącznie tabletki czyszczące Melitta® PERFECT CLEAN do automatycznego ekspresu do kawy.

Program czyszczenia trwa około 15 minut i nie powinien być przerywany.

Program czyszczenia jest wykonywany w kilku stopniach. Postęp jest sygnalizowany przez liczbę wskazywanych ziaren kawy.

Podczas działania programu czyszczenia urządzenie jest wielokrotnie płukane. Woda z płukania spływa również do tacki ociekowej.

Warunek: Urządzenie jest gotowe do użycia.



1. Wcisnąć przycisk obsługi „Serwis” na ponad 2 sekundy, aby wywołać tryb serwisowy 1.



2. **clean** Naciskać wielokrotnie przycisk "Serwis", aż pojawi się symbol programu czyszczenia.



3. Wcisnąć przycisk obsługi „Serwis” na ponad 2 sekundy, aby wywołać program czyszczenia.

- » **clean** Symbol *Czyszczenie* miga do zakończenia programu czyszczenia.

● Uruchamia się pierwszy stopień programu czyszczenia. Świeci jedno ziarno kawy.

- » Symbol tacki ociekowej świeci, sygnalizując konieczność opróżnienia

nia tacki ociekowej i pojemnika na fusy.

4. Opróżnić tackę ociekową i pojemnik na fusy.
5. Założyć tackę ociekową bez pojemnika na fusy.
6. Pod dozownikiem ustawić naczynie na fusy.
 - » Urządzenie przepłucze się dwukrotnie.
 - » **clean** Symbol *Czyszczenie* miga szybko, sygnalizując konieczność wyjęcia modułu parzenia kawy i włożenia tabletki do czyszczenia.
7. Wyjąć moduł parzenia. Podczas tego nie wyłączać urządzenia.
8. Przepłukać moduł parzenia kawy pod bieżącą wodą (patrz rozdział 7.2 *Czyszczenie modułu parzenia* na stronie 273).
9. Włożyć tabletkę do czyszczenia do modułu parzenia kawy. Moduł parzenia wstawić do urządzenia.

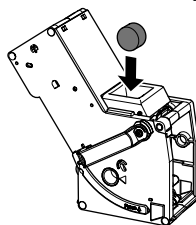

Ilustr. 14: Włożenie do modułu parzenia tabletki do czyszczenia.

●● Uruchamia się drugi stopień programu czyszczenia. Świecą się dwa ziarna kawy.

- » Urządzenie przeprowadza kilka cykli płukania.

- » Symbol *Tacka ociekowa* świeci, sygnalizując konieczność opróżnienia tacki ociekowej i pojemnika na fusy.

●●● Uruchamia się trzeci stopień programu czyszczenia. Zaświecą się trzy ziarna kawy.

10. Opróżnić tackę ociekową i pojemnik na fusy.
11. Założyć tackę ociekową bez pojemnika na fusy.

 Uruchamia się czwarty stopień programu czyszczenia. Migają trzy ziarna kawy.

12. Pod dozownikiem ustawić naczynie na fusy.
 - » Urządzenie przeprowadza kilka cykli płukania.
 - »  Symbol *Tacka ociekowa świeci*, sygnalizując konieczność opróżnienia tacki ociekowej i pojemnika na fusy.
13. Opróżnić tackę ociekową i pojemnik na fusy.
14. Założyć tackę ociekową i pojemnik na fusy.
 - » Program czyszczenia zostaje zakończony.
 - » Gaśnie symbol *Czyszczenie*.
 - » Urządzenie jest gotowe do użycia.

Informacja

Po przerwaniu programu czyszczenia (np. wskutek wyłączenia), ponownie włączyć urządzenie i wykonywać czynności od kroku 10. Urządzenie jest w pełni gotowe do użycia, nawet jeżeli nie zostało dokładnie oczyszczone. W celu dokładnego oczyszczenia, należy jeszcze raz uruchomić program czyszczenia.

7.4 Przeprowadzenie programu usuwania kamienia

Używając programu usuwania kamienia, usuwane są osady kamienia wewnątrz urządzenia za pomocą odkamieniacza do automatycznych ekspresów do kawy.

Dla uniknięcia uszkodzeń urządzenia, zalecamy uruchomienie programu usuwania kamienia co 3 miesiące, lub gdy urządzenie zasygnalizuje taką konieczność

decalc Świecący symbol *Odkamienić* sygnalizuje, że konieczne jest odkamienienie urządzenia.

OSTROŻNIE

Zetknięcie się z odkamieniaczem może prowadzić do podrażnień oczu i skóry.

- Przestrzegać wskazówek dotyczących dozowania znajdujących się na opakowaniu odkamieniacza.

UWAGA

Stosowanie nieodpowiednich odkamieniaczy oraz nieprzestrzeganie zaleceń dotyczących stosowania może prowadzić do uszkodzeń urządzenia.

- Do automatycznych ekspresów do kawy używać wyłącznie odkamieniacza w płynie Melitta® ANTI CALC.
- Przestrzegać wskazówek dotyczących stosowania znajdujących się na opakowaniu odkamieniacza.

UWAGA

Wkręcony filtr do wody może zostać uszkodzony w trakcie programu usuwania kamienia.

- Wyjąć filtr do wody (patrz Ilustr. 15 na stronie 277).
- W trakcie programu usuwania kamienia, filtr do wody włożyć do osobnego naczynia z wodą z kranu.
- Po zakończeniu programu usuwania kamienia można ponownie założyć filtr do wody i dalej go używać.

Program usuwania kamienia trwa około 25 minut i nie powinien być przerywany.

Program usuwania kamienia odbywa się w kilku etapach. Postęp jest sygnalizowany przez liczbę wskazywanych ziaren kawy.

Podczas programu usuwania kamienia urządzenie jest wielokrotnie płukane. Woda z płukania spływa również do tacki ociekowej.

Warunek: Urządzenie jest gotowe do użycia.



1. Wcisnąć przycisk obsługi „Serwis” na ponad 2 sekundy, aby wywołać tryb serwisowy 1.



2. **decalc** Naciskać wielokrotnie przycisk obsługi "Serwis", aż ukaże się symbol funkcji *Odkamienić*.



3. Wcisnąć przycisk obsługi „Serwis” na ponad 2 sekundy, aby uruchomić program odkamieniania.

» **decalc** Symbol *Odkamienianie* miga aż do zakończeniu programu usuwania kamienia.

● Uruchamia się pierwszy stopień programu odkamieniania. Świeci jedno ziarno kawy.

»  Symbol *Tacka ociekowa* świeci, sygnalizując konieczność opróżnienia tacki ociekowej i pojemnika na fusy.

4. Opróżnić tackę ociekową i pojemnik na fusy.

5. Założyć pojemnik na skropliny.

»  Zaświeca się symbol *Woda* wzywający do wiania roztworu odkamieniacza do pojemnika na wodę.

6. Wyjąć zbiornik na wodę.

7. Do zbiornika na wodę napełnić 0,5 litra roztworu do usuwania kamienia. Przestrzegać przy tym odpowiedniej instrukcji obsługi odkamieniacza do automatycznego ekspresu do kawy

8. Ponownie założyć zbiornik na wodę.

●● Uruchamia się drugi stopień programu odkamieniania. Świecą się dwa ziarna kawy.

Odkamieniacz musi działać na oczyszczane powierzchnie przez ok. 20 minut. W tym czasie przeprowadzane są liczne procedury płukania.

»  Symbol *Tacka ociekowa* świeci, sygnalizując konieczność opróżnienia tacki ociekowej i pojemnika na fusy.

9. Opróżnić tackę ociekową i pojemnik na fusy.

10. Założyć pojemnik na skropliny.

»  Zaświeci się symbol *Woda* wzywający do napełnienia zbiornika na wodę.

11. Wyjąć zbiornik na wodę.

12. Dokładnie przepłukać zbiornik na wodę i napełnić go świeżą wodą.

13. Założyć zbiornik na wodę.

●●● Uruchamia się trzeci stopień programu odkamieniania. Zaświecą się trzy ziarna kawy.

» Gorąca woda wpływa do pojemnika na skropliny.

»  Symbol *Tacka ociekowa* świeci, sygnalizując konieczność opróżnienia tacki ociekowej i pojemnika na fusy.

14. Opróżnić tackę ociekową.

15. Założyć tackę ociekową i pojemnik na fusy.

» Program usuwania kamienia jest zakończony.

» Symbol *Odkamienianie* gaśnie.

» Urządzenie jest gotowe do użycia.

Informacja

Po przerwaniu programu usuwania kamienia (np. wskutek wyłączenia), ponownie włączyć urządzenie i wykonywać czynności od kroku 9. Urządzenie jest w pełni gotowe do użycia, nawet jeżeli nie zostało dokładnie odkamienione. W celu dokładnego odkamienienia urządzenia, należy jeszcze raz uruchomić program usuwania kamienia.

7.5 Stosowanie filtra do wody

Stosowanie filtra do wody wydłuża żywotność urządzenia i trzeba je rzadziej odkamieniać. Filtr wody odfiltruje z wody wapń oraz szkodliwe substancje.

Do automatycznego ekspresu do kawy wolno używać wyłącznie filtra Melitta® Pro Aqua. Przestrzegać wskazówek doty-

czących stosowania znajdujących się na opakowaniu filtra wody.

Informacja

W przypadku stosowania i regularnej wymiany filtra Melitta® Pro Aqua urządzenie wystarczy odkamieniać jedynie raz w roku.

Dane zakładają, że codziennie przyrządzanych jest przeciętnie 6 filiżanek kawy po 120 ml oraz że filtr jest wymieniany przeciętnie 6 razy w roku.

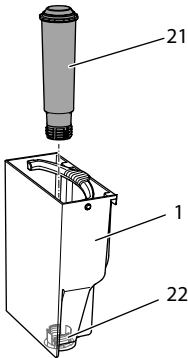

Ilustr. 15: Wkręcanie lub wykręcanie filtra do wody

Filtr do wody (21) należy wkręcać lub wykręcać przy gwincie (22) na spodzie zbiornika na wodę (1).



Informacja

Filtr do wody nie powinien przez dłuższy czas pozostawać suchy. Przy dłuższym nieużywaniu zaleca się przechowywanie filtra do wody w naczyniu z wodą z kranu w lodówce.

Zakładanie filtra do wody

Warunek: Urządzenie jest gotowe do użycia.

1.  Wcisnąć przycisk obsługi „Serwis” na ponad 2 sekundy, aby wywołać tryb serwisowy 1.

2.  Naciskać wielokrotnie przycisk „Serwis”, aż pojawi się symbol funkcji *Filtr*.
3.  Nacisnąć przycisk obsługi „Moc kawy”, aż zaświeci się symbol ziarna kawy.
4. Wykonać zalecenia z rozdziału *Wymiana filtra do wody* od kroku 3.

Wymiana filtra do wody







Aby utrzymać stałą skuteczność filtra do wody, zalecamy jego wymianę co 2 miesiące lub zawsze wtedy, gdy sygnalizuje to urządzenie.

 Świeący symbol *Filtr* sygnalizuje konieczność wymiany filtra wody.

Informacja

- Jeżeli używa się filtra do wody, to nie można ustawić twardości wody. Twardość wody jest automatycznie ustawiona na miękką (patrz rozdział 6.3 *Ustawianie twardości wody* na stronie 269).
- Przed założeniem filtra do wody, włożyć go na kilka minut do naczynia ze świeżą wodą z kranu.





Warunek: Urządzenie jest gotowe do użycia.

1.  Wcisnąć przycisk obsługi „Serwis” na ponad 2 sekundy, aby wywołać tryb serwisowy 1.
2.  Naciskać wielokrotnie przycisk obsługi „Serwis”, aż pojawi się symbol programu filtra.
 - »  Świeci się ziarno kawy.
3.  Wcisnąć przycisk obsługi „Serwis” na ponad 2 sekundy, aby uruchomić program filtra.
 - »  Symbol *Filtr* miga do zakończenia programu filtra.
 - »  Symbol *Tacka ociekowa* świeci, sygnalizując konieczność opróżnienia.

- nia tacki ociekowej i pojemnika na fusy.
4. Opróżnić tackę ociekową i pojemnik na fusy.
 5. Założyć tackę ociekową bez pojemnika na fusy.
 6. Pod dozownikiem ustawić naczynie na fusy.
 - »  Symbol *Woda* świeci i sygnalizuje konieczność wyjęcia zbiornika wody oraz założenie filtra wody.
 7. Wyjąć zbiornik na wodę.
 8. Opróżnić zbiornik na wodę.
 9. Założyć nowy filtr do zbiornika na wodę patrz *Ilustr. 15*).
 10. Napełnić zbiornik na wodę.
 11. Ponownie założyć zbiornik na wodę.
 - » Filtr jest płukany wodą.
 - » Woda spływa do tacki ociekowej.
 12. Opróżnić tackę ociekową i pojemnik na fusy.
 13. Założyć tackę ociekową i pojemnik na fusy.
 - » Program filtra jest zakończony.
 - » Symbol *Filtr* gaśnie.
 - » Urządzenie jest gotowe do użycia.

Trwałe usunięcie filtra do wody

Gdy wyjmie się założony filtr do wody i chce się używać urządzenie dalej bez filtra do wody, należy usunąć filtr wody z urządzenia:

1. Wyjąć zbiornik na wodę.
2. Opróżnić zbiornik na wodę.
3. Wyjąć filtr do wody (patrz *Ilustr. 15*).
4. Napełnić zbiornik na wodę.
5. Ponownie założyć zbiornik na wodę.
6.  Wcisnąć przycisk obsługi „Serwis” na ponad 2 sekundy, aby wywołać tryb serwisowy 1.
7.   Naciskać wielokrotnie przycisk "Serwis", aż pojawi się symbol funkcji *Filtr*.
8.  Naciskać przycisk obsługi "Moc kawy", aż wszystkie ziarna kawy zgasną.

9.  Nacisnąć przycisk obsługi "Serwis" przez ponad 2 sekundy, aby zapisać ustawienie i wyjść z trybu serwisowego.
 - » Filtr wody jest usunięty.
 - » Twardość wody jest ustawiona na stopień twardości, który urządzenie zapamiętało przed założeniem filtra do wody.
10. Ewentualnie ustawić twardość wody (patrz rozdział 6.3 *Ustawianie twardości wody* na stronie 269).

8 Transport, przechowywanie i utylizacja







8.1 Odpowietrzenie urządzenia

Zaleca się odpowietrzenie urządzenia przy dłuższym nieużywaniu, przed transportem i przy niebezpieczeństwie wystąpienia przymrozków.

Przy odpowietrzaniu resztki wody zostają usunięte z urządzenia.

Gdy ponownie uruchamia się urządzenie, po jego włączeniu zostanie przeprowadzone automatyczne płukanie i urządzenie zostanie odpowietrzone (patrz rozdział 3.4 *Pierwsze włączenie urządzenia* na stronie 263).

Warunek: Urządzenie jest gotowe do użycia.

1.   Wcisnąć przycisk obsługi "Serwis" i dodatkowo przycisk dozowania "Kawa" przez dłużej niż 2 sekundy, aby wywołać tryb serwisowy 2.
2.   Naciskać wielokrotnie przycisk obsługi "Serwis", aż pojawi się symbol funkcji *Odpowietrzenie*.
3.  Wcisnąć przycisk obsługi "Serwis" przez ponad 2 sekundy, aby rozpocząć odpowietrzenie.
 - »  Symbol gotowości miga do osiągnięcia gotowości do wytwarzania pary.

- »  Symbol *Woda* świeci i sygnalizuje konieczność wyjęcia zbiornika na wodę.
- 4. Wyjąć zbiornik na wodę i opróżnić go.
- » Urządzenie jest odpowietrzane i wyłączane się automatycznie.

8.2 Transport urządzenia

UWAGA

Zamarzające resztki wody mogą prowadzić do uszkodzenia urządzenia.

- Unikać narażania urządzenia na temperatury poniżej 0 °C.

Urządzenie transportować w oryginalnym opakowaniu. Unika się przez to uszkodzeń w transporcie.

Przed transportem urządzenia, przeprowadzić poniższe czynności:

1. Urządzenie odpowietrzyć (patrz rozdział 8.1 *Odpowietrzenie urządzenia* na stronie 278).
2. Opróżnić tackę ociekową i pojemnik na fusy.
3. Opróżnić zbiornik na wodę.
4. Opróżnić pojemnik na ziarna kawy.
5. Urządzenie oczyścić (patrz rozdział 7.1 *Ogólne czyszczenie* na stronie 272).
6. Urządzenie opakować.

Informacja

- Przy wysyłaniu urządzenia do punktu serwisu Melitta nie ma potrzeby odsyłania podstawki na filiżankę. W ten sposób można zapobiec zarysowaniom, które mogą powstać podczas transportu.
- Do mocowania luźno zamocowanych elementów nie używać dostępnych w handlu taśm klejących i pakowych. Po ich odklejeniu, na urządzeniu pozostają trudne do usunięcia resztki kleju.

8.3 Utylizacja urządzenia

 Urządzenia oznaczone tym symbolem podlegają Dyrektywie Europejskiej 2002/96/WE dla WEEE (zużyty sprzęt elektryczny i elektroniczny).

Urządzenia elektryczne nie należą do odpadów domowych.

Zutylizuj urządzenie w sposób przyjazny dla środowiska za pomocą odpowiednich systemów utylizacji.

9 Dane techniczne



Dane techniczne	
Napięcie robocze	220 V – 240 V, 50 Hz – 60 Hz
Pobór mocy	1450 W
Ciśnienie pompy	maksymalnie 15 bar
Wymiary	
Szerokość	200 mm
Głębokość	460 mm
Wysokość	334 mm
Pojemność użytkowa	
Pojemnik na ziarna kawy	125 g
Zbiornik na wodę	1,2 l
Masa (pusty)	7,9 kg
Warunki otoczenia	
Temperatura	
Względna wilgotność powietrza	10 °C – 32 °C 30 % – 80 % (bez skraplania)

Zakres twardości wody	°dH	°e	°fH
Miękka	0 do 10	0 do 13	0 do 18
Średnia	10 do 15	13 do 19	18 do 27
Twarda	15 do 20	19 do 25	27 do 36
Bardzo twarda	> 20	> 25	> 36

10 Rozwiązywanie problemów

Jeżeli wymienione poniżej działania nie usuną awarii lub wystąpią inne, tutaj niewymienione awarie, to należy skontaktować się z naszym autoryzowanym serwisem (taryfa miejscowa).

Numery autoryzowanych serwisów znajdują się w pokrywie zbiornika wody lub na naszej stronie internetowej w dziale Serwis.

Awaria	Przyczyna	Rozwiązanie
Kawa leci z dozownika tylko kroplami.	Stopień zmielenia jest zbyt drobny.	<ul style="list-style-type: none"> ▪ Stopień zmielenia ustawić na grubszy (patrz rozdział 6.8 na stronie 272).
	Urządzenie jest zabrudzone.	<ul style="list-style-type: none"> ▪ Oczyszczyć moduł parzenia (patrz rozdział 7.2 na stronie 273). ▪ Uruchomić program czyszczenia (patrz rozdział 7.3 na stronie 273).
	Urządzenie jest zakamienione.	<ul style="list-style-type: none"> ▪ Przeprowadzić program usuwania kamienia (patrz rozdział 7.4 na stronie 275).
Kawa nie leci.	Zbiornik na wodę jest nie-napełniony lub niewłaściwie założony.	<ul style="list-style-type: none"> ▪ Napełnić zbiornik na wodę i zwrócić uwagę na prawidłowe włożenie (patrz rozdział 4.3 na stronie 265).
	Moduł parzenia jest zapchany.	<ul style="list-style-type: none"> ▪ Oczyszczyć moduł parzenia (patrz rozdział 7.2 na stronie 273).
Mimo, że pojemnik na ziarna kawy jest napełniony, to urządzenie pokazuje, że należy napełnić pojemnik.	Ziarna kawy nie wpadają do młynka.	<ul style="list-style-type: none"> ▪ Wcisnąć przycisk dozowania. ▪ Lekko popukać w pojemnik na ziarna kawy. ▪ Oczyszczyć pojemnik na ziarna kawy. ▪ Ziarna kawy są zbyt oleiste. Użyć innych ziaren kawy.
Głośnie praca młynka.	Obce ciała w młynku.	<ul style="list-style-type: none"> ▪ Skontaktować się z autoryzowanym serwisem.
Moduł parzenia nie daje się założyć po jego wyjęciu.	Uchwyt do blokowania modułu parzenia nie jest we właściwym położeniu.	<ul style="list-style-type: none"> ▪ Sprawdzić, czy uchwyt blokady modułu parzenia prawidłowo zaskoczył (patrz rozdział 7.2 na stronie 273).
	Napęd nie jest we właściwym położeniu.	<ul style="list-style-type: none"> ▪ Nacisnąć przez ponad 2 sekundy przycisk dozowania "Kawa" i dodatkowo przycisk obsługi "Dozowanie do dwóch filiżanek". Urządzenie przeprowadza inicjalicję.
Szybkie naprzemienne miganie symboli: 	Awaria oprogramowania	<ul style="list-style-type: none"> ▪ Urządzenie wyłączyć i ponownie włączyć (patrz rozdział 4.1 na stronie 264). ▪ Skontaktować się z autoryzowanym serwisem.
Szybkie naprzemienne miganie symboli: 	Moduł parzenia nie jest założony.	<ul style="list-style-type: none"> ▪ Założyć i zablokować moduł parzenia.
Świecenie symbolu, bez jego poprzedniej aktywacji: 	Urządzenie nie jest całkowicie odpowietrzone.	<ul style="list-style-type: none"> ▪ Odpowietrzyć urządzenie, napełniając przy tym ew. pojemnik na wodę, a następnie naciskając jednocześnie przyciski dozowania "Kawa" i "Ulubiona kawa". Woda spływa przy tym do pojemnika na skropliny. Urządzenie jest następnie gotowe do pracy. ▪ Oczyszczyć moduł parzenia (patrz rozdział 7.2 na stronie 273).

Turinys

1	Įrenginio apžvalga	285
1.1	Įrenginio vaizdas.....	285
1.2	Valdymo lauko apžvalga.....	286
2	Jūsų pačių saugumui	287
2.1	Tinkamas naudojimas.....	287
2.2	Elektros srovės keliamas pavojus.....	287
2.3	Pavojus nusideginti ir nusiplikyti.....	287
2.4	Kiti pavojai.....	288
3	Pirmieji žingsniai	288
3.1	Įrenginio išpakavimas.....	288
3.2	Įrenginio pastatymas.....	288
3.3	Įrenginio prijungimas.....	289
3.4	Įrenginio pirmasis įjungimas.....	289
4	Pagrindiniai valdymo veiksmai	289
4.1	Įrenginio įjungimas ir išjungimas.....	289
4.2	Kavos pupelių įpylimas į talpyklą.....	290
4.3	Vandens įpylimas.....	291
4.4	Kavos gėrimų piltuvėlio reguliavimas.....	291
4.5	Lašų surinktuvo ir kavos tirščių talpyklos ištuštinimas.....	291
5	Gėrimų ruošimas	292
5.1	Kavos stiprumo nustatymas.....	292
5.2	Kavos kiekio nustatymas.....	292
5.3	Kavos gėrimo ruošimas.....	293
5.4	Mėgstamo kavos gėrimo programavimas.....	293
5.5	Kavos ruošimo nutraukimas.....	293
5.6	Dviejų kavos gėrimų ruošimas vienu metu.....	293
6	Pagrindinių nuostatų keitimas	294
6.1	1 priežiūros režimas.....	294
6.2	Automatinio išjungimo nustatymas.....	294
6.3	Vandens kietumo nustatymas.....	295
6.4	Skalavimo išjungiant įrenginį aktyvinimas / išaktyvinimas.....	295
6.5	Plikymo temperatūros nustatymas.....	296
6.6	2 priežiūros režimas.....	296
6.7	Įrenginio gamyklinių nuostatų atkūrimas.....	297
6.8	Malimo smulkumo nustatymas.....	297

7	Įprastinė ir techninė priežiūra	298
7.1	Bendrieji valymo darbai.....	298
7.2	Plikymo bloko valymas.....	298
7.3	Valymo programos paleidimas	299
7.4	Kalkių šalinimo programos paleidimas.....	300
7.5	Vandens filtro naudojimas	302
8	Transportavimas, laikymas ir atliekų tvarkymas	303
8.1	Įrenginio išgarinimas	303
8.2	Įrenginio transportavimas.....	304
8.3	Įrenginio atliekų tvarkymas	304
9	Techniniai duomenys	304
10	Triktys.....	305

1 Įrenginio apžvalga

1.1 Įrenginio vaizdas

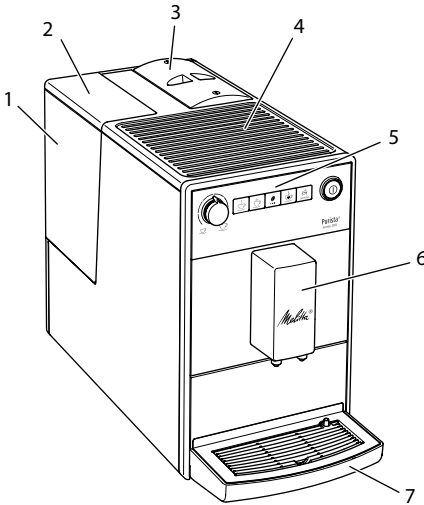

- 1 Vandens talpykla
- 2 Vandens talpyklos dangtelis
- 3 Pupelių talpykla su dangteliu
- 4 Puodelių padėklas
- 5 Valdymo laukas
- 6 Piltuvėlis su 2 antgaliais ruošiamiems kavos gėrimams
- 7 Lašų surinktuvas
- 8 Malimo smulkumo reguliavimo svirtelė (viduje)
- 9 Gaubtas
- 10 Plikymo blokas (viduje)
- 11 Kavos tirščių talpykla (viduje)
- 12 Plūdė
- 13 Puodelių padėklas

Pav. 1: Įrenginys iš kairės pusės, iš priekio

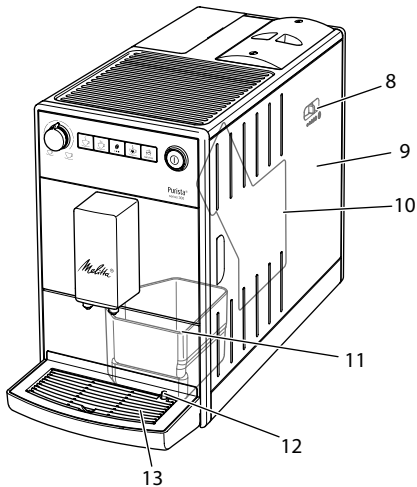

Pav. 2: Įrenginys iš dešinės pusės, iš priekio

1.2 Valdymo lauko apžvalga

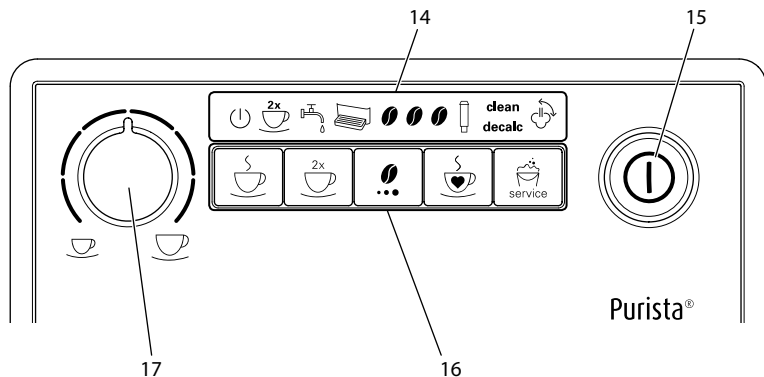

Pav. 3: Valdymo laukas

- 14 Rodmenys
- 15 Pagrindinis jungiklis
- 16 Mygtukai
- 17 Kavos kiekio reguliatorius

Rodmuo	Pavadinimas
	Parengties režimo rodmuo
	Rodmuo „2 puodeliai“
	Rodmuo „Vanduo“
	Rodmuo „Lašų surinktuvas“
	Rodmuo „Kavos pupelė“
	Rodmuo „Filtras“
clean	Rodmuo „Valyti“
decalc	Rodmuo „Šalinti kalkes“
	Rodmuo „Šalinti orą“

Valdymo elementas	Pavadinimas
	Gėrimo ruošimo mygtukas „Kava“
	Valdymo mygtukas „2 puodeliai“
	Valdymo mygtukas „Kavos stiprumas“
	Gėrimo ruošimo mygtukas „Mėgstamas gėrimas“
	Valdymo mygtukas „Priežiūra“

Gerbiama vartotoja, gerbiamas vartotojau,

dėkojame, kad nusprendėte įsigyti visiškai automatinį kavos aparatą „Melitta® Purista®“.

Naudojimo vadovas padės susipažinti su įvairiomis įrenginio galimybėmis ir mėgautis didžiausiu kavos teikiamu malonumu.

Atidžiai perskaitykite šį naudojimo vadovą. Šitaip apsisaugosite nuo žmonių sužalojimo ir materialinės žalos. Kruopščiai saugokite naudojimo vadovą. Jei perleisdžiate įrenginį, taip pat perduokite ir šį naudojimo vadovą.

„Melitta“ neatsako už žalą, atsiradusią dėl naudojimo vadovo nesilaikymo.

Jei prireikė daugiau informacijos ar turite klausimų dėl įrenginio, kreipkitės į „Melitta“ arba aplankykite mus internete: www.international.melitta.de/

Linkime, kad įrenginys suteiktų jums kuo daugiau džiaugsmo.

2 Jūsų pačių saugumui

C **E** Įrenginys atitinka galiojančias Europos direktyvas ir pagamintas taikant naujausias technologijas. Nepaisant to, galimi liekamieji pavojai.

Kad apsisaugotumėte nuo pavojų, laikykitės saugos reikalavimų. „Melitta“ neatsako už žalą, atsiradusią dėl saugos reikalavimų nesilaikymo.

2.1 Tinkamas naudojimas

Įrenginys skirtas kavos gėrimams iš kavos pupelių ruošti.

Įrenginys skirtas naudoti namų ūkyje.

Bet koks kitoks jo naudojimas laikomas netinkamu ir gali sukelti žmonių sužalojimą bei materialinę žalą. „Melitta“ neatsako už žalą, atsiradusią dėl įrenginio netinkamo naudojimo.

2.2 Elektros srovės keliamas pavojus

Jei pažeistas įrenginys arba jo maitinimo kabelis, kyla pavojus gyvybei dėl elektros smūgio.

Laikykitės šių saugos reikalavimų, kad apsisaugotumėte nuo elektros srovės keliamo pavojaus:

- Nenaudokite pažeisto maitinimo kabelio.
- Pakeisti pažeistą maitinimo kabelį gali tik gamintojas, jo klientų aptarnavimo tarnyba arba aptarnavimo partneris.
- Neatverkite priveržtų įrenginio gaubtų.
- Naudokite tik neprikaištingos techninės būklės įrenginį.
- Sugedusį įrenginį remontuoti gali tik įgaliota remonto įmonė. Neremontuokite įrenginio patys.
- Neatlikite jokių įrenginio, jo detalių ir priedų pakeitimų.
- Nenardinkite įrenginio į vandenį.
- Saugokite maitinimo kabelį nuo sąlyčio su vandeniu.

2.3 Pavojus nusideginti ir nusiplikyti

Ištekantys skysčiai ir išsiveržiantys garai gali būti labai karšti.

Įrenginio dalys taip pat labai stipriai įkaista.

Kad apsaugotumėte nuo nusiplikymo ir nudegimo, laikykitės šių saugos reikalavimų:

- Saugokitės, kad ištekantys skysčiai ir išsiveržiantys garai nepatektų ant odos.
- Nelieskite piltuvėlio antgalių gėrimo išpylimo metu ar iškart po jo. Palaukite, kol dalys atvės.

2.4 Kiti pavojai

Kad apsaugotumėte nuo žmonių sužalojimo ir materialinės žalos, laikykitės šių saugos reikalavimų:

- Nenaudokite įrenginio spintoje ar panašioje vietoje.
- Įrenginiui veikiant, nelįskite į įrenginio vidų.
- Neprileiskite prie įrenginio ir jo maitinimo kabelio jaunesnių nei 8 metų vaikų.
- Vaikai nuo 8 metų, ribotų fizinių, sensorinių ir protinių gebėjimų asmenys bei asmenys, kuriems trūksta patirties ar žinių, įrenginį naudoti gali tik prižiūrimi arba išmokyti, kaip tinkamai jį naudoti bei suprastę kylančius pavojus.
- Vaikams draudžiama žaisti įrenginiu. Jaunesniems nei 8 metų vaikams draudžiama valyti įrenginį ir atlikti jo techninę priežiūrą. Įrenginį valantys ir jo techninę priežiūrą atliekantys vyresni nei 8 metų vaikai turi būti prižiūrimi.

- Jei įrenginį ilgesniam laikui paliekate be priežiūros, atjunkite jį nuo elektros tinklo.
- Draudžiama naudoti įrenginį didesniame nei 2000 m aukštyje virš jūros lygio.
- Valydami įrenginį ir jo dalis atkreipkite dėmesį į atitinkamame skyriuje pateiktus nurodymus (*Įprastinė ir techninė priežiūra 298 psl.*).

3 Pirmieji žingsniai

Šiame skyriuje aprašyta, kaip parengti įrenginį naudojimui.

3.1 Įrenginio išpakavimas

- Išpakuokite įrenginį. Pašalinkite pakuotės medžiagas, lipniąją juostą ir apsauginę plėvelę.
- Saugokite pakuotės medžiagas tam atvejui, jei prireiktų įrenginį transportuoti ar grąžinti.

Informacija

Įrenginyje gali būti kavos ir vandens pėdsakų. Gamykloje patikrinta, ar gaminys veikia nepriekaištingai.

3.2 Įrenginio pastatymas

Laikykitės šių nurodymų:

- Nestatykite įrenginio drėgnose patalpose.
- Įrenginį statykite ant stabilaus, lygaus ir sauso paviršiaus.
- Nestatykite įrenginio prie plautuvių ir pan.
- Nestatykite įrenginio ant karštų paviršių.
- Laikykitės pakankamo maždaug 10 cm atstumo nuo sienos ir kitų daiktų. Atstumas iki virš įrenginio esančių daiktų turi būti bent 20 cm.

- Maitinimo kabelį nutieskite taip, kad jo negalėtų pažeisti aštrios briaunos ar karšti paviršiai.

3.3 Įrenginio prijungimas

Laikykitės šių nuorodų:

- Įsitikinkite, ar elektros tinklo įtampa sutampa su skyriuje „Techniniai duomenys“ nurodyta eksploataavimo įtampa (žr. lentelę *Techniniai duomenys* 304 psl.).
- Įrenginį junkite tik į pagal taisykles įrengtą tinklo lizdą su apsauginiu kontaktu. Jei abejojate, kreipkitės į elektriką.
- Tinklo lizdas turi turėti apsauginį kontaktą ir būti apsaugotas bent 10 A saugikliu.

3.4 Įrenginio pirmasis įjungimas

Pirmą kartą įjungtas įrenginys automatiškai išsiskalauja. Karštas vanduo ima tekėti iš piltuvėlio. Tuo pačiu iš įrenginio pašalinamas oras.

Informacija

- Rekomenduojame išpilti du pačius pirmus kavos puodelius.
- Jei norite naudoti vandens filtrą, įdėkite jį tik po pirmojo paleidimo.

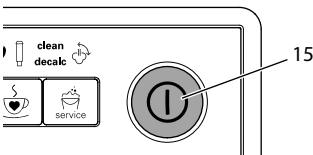

Pav. 4: Pagrindinis jungiklis

Būtina sąlyga: įrenginys turi būti pastatytas ir prijungtas.

1. Po įrenginio piltuvėliu pastatykite indą.
2. Paspauskite pagrindinį jungiklį (15).
 - » Trumpam įsižiebia *parengties režimo* rodmuo.

» Šviečia rodmuo „Vanduo“, raginantis pripildyti vandens talpyklą.

3. Atverkite vandens talpyklos dangtelį ir paėmę už rankenos iškelkite vandens talpyklą iš įrenginio.
4. Išplaukite ją švariu vandeniu. Pripildykite vandens talpyklą švaraus vandens.
5. Iš viršaus įstatykite vandens talpyklą į įrenginį ir uždėkite gaubtą.

» Šviečia rodmuo „Šalinti orą“, raginantis pašalinti iš įrenginio orą.

6. Paspauskite valdymo mygtuką „Kavos stiprumas“.
 - » Vanduo teka į lašų surinktuvą.
 - » Įrenginys ima kaitinti ir karštas vanduo ima tekėti iš piltuvėlio.
7. Kai iš piltuvėlio nebeteka vanduo, ima šviesti rodmuo „Kavos pupelė“.
 - » Iš įrenginio pašalintas oras.
8. Į pupelių talpyklą įpilkite kavos pupelių (žr. 4.3 skyrių „Kavos pupelių įpylimas į talpyklą“ 11 psl.).
9. Jei reikia, galite:
 - a) nustatyti vandens kietumą (žr. skyrių 6.3 *Vandens kietumo nustatymas* 295 psl. arba
 - b) įsukti vandens filtrą (žr. skyrių 7.5 *Vandens filtro naudojimas* 302 psl.).

4 Pagrindiniai valdymo veiksmai

4.1 Įrenginio įjungimas ir išjungimas

Prieš pirmą kartą įjungdami įrenginį perskaitykite skyrių 3.4 *Įrenginio pirmasis įjungimas* 289 psl..

Informacija

- Įjungiant ir išjungiant įrenginį, jis automatiškai išsiskalauja.
- Įrenginiui išsiskalavus, skalavimo vanduo išleidžiamas į lašų surinktuvą.

Įrenginio įjungimas

- Po įrenginio piltuvėliu pastatykite indą.
- Paspauskite pagrindinį jungiklį (15).
 - » Įrenginys įkaista ir automatiškai išsiskalauja.
 - » Įrenginys paruoštas naudoti.

Informacija

Jei įrenginys buvo išjungtas tik trumpam, jį įjungus automatinis skalavimas neatliekamas.

Įrenginio išjungimas

- Po įrenginio piltuvėliu pastatykite indą.
- Paspauskite pagrindinį jungiklį (15).
 - » Įrenginys automatiškai išsiskalauja.
 - » Įrenginys išsijungia.

Informacija

- Jei įrenginys ilgesnį laiką nenaudojamas, jis automatiškai išsijungia. Šiuo atveju jis taip pat automatiškai išsiskalauja.
- Išjungimo laiką galite nustatyti 1 priežiūros režime (žr. skyrių 6.2 *Automatinio išjungimo nustatymas* 294 psl.).
- Jei nuo įrenginio įjungimo nebuvo paruoštas joks gėrimas arba vandens talpykla yra tuščia, įrenginys nesiskalauja

4.2 Kavos pupelių įpylimas į talpyklą

Skrudintos kavos pupelės praranda savo aromatą. Į pupelių talpyklą pilkite tik tiek kavos pupelių, kiek suvartosite per artimiausias 3–4 dienas.

DĖMESIO

Jeį naudojamos netinkamos kavos rūšys, gali aplipti malūnėlis.

- Nenaudokite šalčiu išdžiovintų arba karamelizuotų kavos pupelių.
- Nenaudokite kavos miltelių arba tirpių produktų.

Informacija

Keičiant kavos pupelių rūšį, malūnėlyje gali būti ankstesnės kavos rūšies likučių. Net jei pupelių talpykla visiškai ištuštinama, o po to pripildoma naujos rūšies pupelių, tam tikras ankstesnės rūšies pupelių kiekis lieka malūnėlyje. Todėl pirmuose dviejuose kavos gėrimuose dar gali būti ankstesnės kavos rūšies likučių.

- Mirksintis rodmuo „Kavos pupelė“ ragina įpilti kavos pupelių.

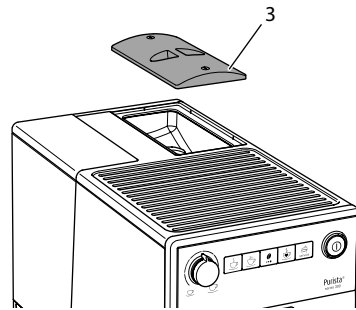

Pav. 5: Pupelių talpyklos dangtelio atvėrimas

- Atverkite pupelių talpyklos (3) dangtelį.
- Į pupelių talpyklą įpilkite kavos pupelių.
- Užverkite pupelių talpyklos dangtelį. Kitą kartą ruošiant kavą rodmuo nebe mirksi.

Jeį ruošiant gėrimą ištuštinama pupelių talpykla, nutraukiamas gėrimo pylimas ir ima mirksėti rodmuo „Kavos pupelė“. Į pupelių talpyklą įpilkite kavos pupelių. Rodmuo kol kas mirksi. Paspaudus gėrimo ruošimo mygtuką, kavos pupelės subyra į malūnėlį. Paruošiamas kavos gėrimas ir rodmuo nustoja mirksėti. Ima šviesti *parengties režimo rodmuo* ir rodmuo „Kavos pupelė“.

4.3 Vandens įpylimas

Norėdami mėgautis gardžiausia kava naudokite švarų, šaltą, negazuotą vandenį. Kasdien keiskite vandenį.

Informacija

Nuo vandens kokybės labai priklauso kavos skonis. Todėl naudokite vandens filtrą (žr. skyrius 6.3 *Vandens kietumo nustatymas* 295 psl. ir 7.5 *Vandens filtro naudojimas* 302 psl.).

Šviečiantis rodmuo „Vanduo“ ragina įpilti vandens.

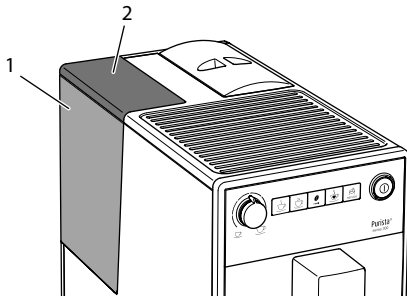

Pav. 6: Vandens talpyklos ištuštinimas

1. Atverkite vandens talpyklos (1) dangtelį (2) ir paėmę už rankenos iškelkite vandens talpyklą iš įrenginio.
2. Pripildykite vandens talpyklą vandens.
3. Iš viršaus įstatykite vandens talpyklą į įrenginį ir uždėkite gaubtą.

4.4 Kavos gėrimų piltuvėlio reguliavimas

Galite reguliuoti piltuvėlio (6) aukštį. Nustatykite taip, kad atstumas tarp piltuvėlio ir indo būtų kuo mažesnis. Priklausomai nuo naudojamo indo, piltuvėlį pastumkite aukštyn arba žemyn.

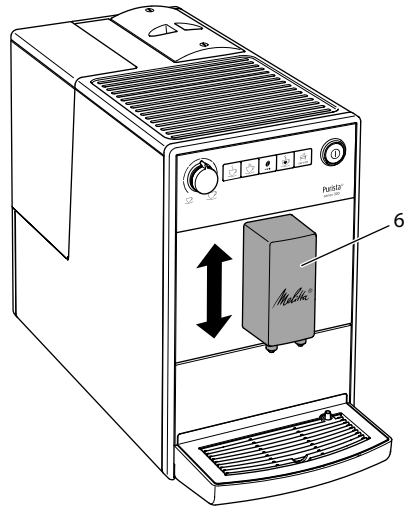

Pav. 7: Kavos gėrimų piltuvėlio reguliavimas

4.5 Lašų surinktuvo ir kavos tirščių talpyklos ištuštinimas

Jei lašų surinktuvas (7) ir kavos tirščių talpykla (11) prisipildo, ima šviesti rodmuo „Lašų surinktuvas“, raginantis ištuštinti surinktuvą ir talpyklą. Rodmuo pasirodo paruošus maždaug 8 gėrimus.

Išsikišusi plūdė (12) taip pat rodo, kad lašų surinktuvas užsipildęs.

Ištuštinkite iš karto abi talpyklas. Jei lašų surinktuvas ištrauktas, mirksi rodmuo „Lašų surinktuvas“.

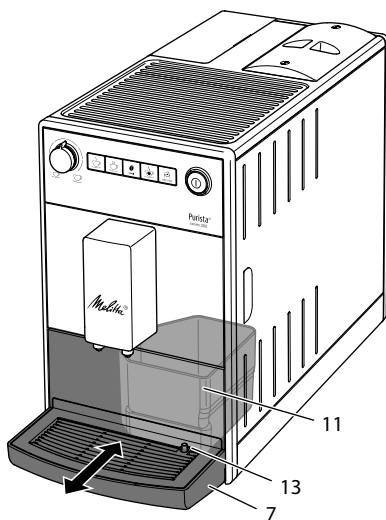

Pav. 8: Lašų surinktuvą ir kavos tirščių talpyklą ištuštinti

1. Ištraukite lašų surinktuvą (7) pirmyn iš įrenginio.
2. Išimkite ir ištuštinkite kavos tirščių talpyklą (11).
3. Ištuštinkite lašų surinktuvą.
4. Įdėkite kavos tirščių talpyklą.
5. Lašų surinktuvą įstumkite iki galo į įrenginį.

Informacija

Jei ištuštinate lašų surinktuvą ir kavos tirščių talpyklą, kai įrenginys išjungtas, jis to neatpažįsta. Todėl gali atsitikti, kad įrenginys pareikalaus ištuštinti lašų surinktuvą ir kavos tirščių talpyklą, nors jie neprispildę.

5 Gėrimų ruošimas

Atkreipkite dėmesį:

- Vandens talpykloje visada turėtų būti pakankamai vandens. Jei jo trūksta, įrenginys paprašys papildyti.
- Pupelių talpykloje visada turėtų būti pakankamas kiekis kavos pupelių. Jei kavos pupelių nebėra, įrenginys sustabdys kavos gėrimo ruošimo procesą.

- Gėrimams skirti indai turi būti pakankamai dideli.
Maksimalus kavos kiekis – 220 ml.

5.1 Kavos stiprumo nustatymas

Kai tik įrenginys yra paruoštas naudoti, jis rodo nustatytą kavos stiprumą.

Galimos kavos stiprumo nuostatos:

Rodmuo	Kavos stiprumas
	Silpna
	Vidutinė
	Stipri



Kavos stiprumą galite reguliuoti vieną arba kelis kartus paspaudę valdymo mygtuką „Kavos stiprumas“.

Kavos stiprumą galite nustatyti ruošdami gėrimą arba maldami pupeles.

Informacija

Išjungiant įrenginį išsaugomas paskutinis nustatytas kavos stiprumas.

5.2 Kavos kiekio nustatymas

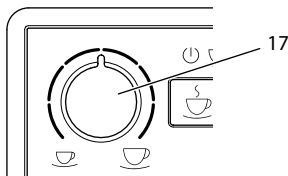

Pav. 9: Kavos kiekio nustatymas



Kavos kiekį nustatyti galite kavos kiekio reguliatoriumi (17).

Kavos kiekį galite nustatyti prieš ruošdami arba ruošdami gėrimą.

Kavos kiekį galite tolydžiai reguliuoti nuo 25 ml iki 220 ml.

5.3 Kavos gėrimo ruošimas

Būtina sąlyga: įrenginys turi būti paruoštas naudoti.





- Po įrenginio piltuvėliu pastatykite indą.
-   Paspauskite vieną gėrimo ruošimo mygtuką.
 - » Pradedama malti pupeles ir pilti gėrimą.
 - » Gėrimas nustoja tekėti automatiškai.
- Paimkite gėrimo indą.

5.4 Mėgstamo kavos gėrimo programavimas

Gėrimo ruošimo mygtuku „Mėgstama kava“ galite išsaugoti norimą kavos stiprumą ir kiekį.

Nuostatos atliekamos ruošiant kavą.

Būtina sąlyga: įrenginys turi būti paruoštas naudoti.

-  Ilgiau nei 2 sekundes palaikykite paspaudę gėrimo ruošimo mygtuką „Mėgstama kava“.
 - » Greitai mirksi parengties režimo rodmuo ir rodmuo „Kavos pupelė“.
-  Kad nustatytumėte norimą kavos stiprumą, vieną ar kelis kartus paspauskite valdymo mygtuką „Kavos stiprumas“.
-  Paspauskite gėrimo ruošimo mygtuką „Mėgstama kava“.
 - » Pradedamas malimas. Kol malamos pupelės, galite dar kartą pakeisti kavos stiprumą.
 - » Gėrimas ima tekėti.
-  Kai bus pasiektas norimas kavos kiekis, kol iš piltuvėlio teka gėrimas, paspauskite gėrimo ruošimo mygtuką „Mėgstama kava“.
 - » Gėrimas nustoja tekėti.
 - » Nuostatos išsaugomos.

Jei gėrimo ruošimas nutraukiamas paspaudus gėrimo ruošimo mygtuką „Kava“, kavos kiekis ir stiprumas neišsaugomi.



Kad paruoštumėte išsaugoto stiprumo ir dydžio kavos gėrimą, paspauskite gėrimo ruošimo mygtuką „Mėgstama kava“.

5.5 Kavos ruošimo nutraukimas



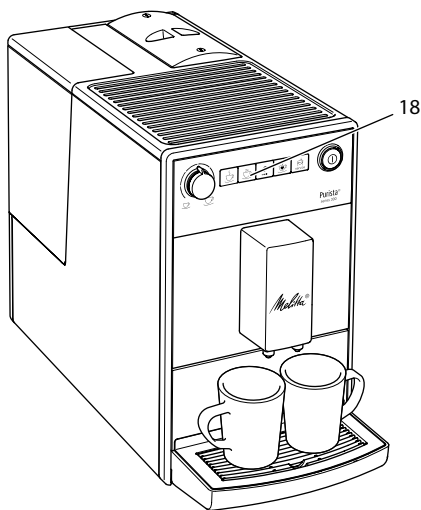

Jei norite nutraukti pradėtą kavos gėrimo ruošimą, dar kartą paspauskite gėrimo ruošimo mygtuką.

5.6 Dviejų kavos gėrimų ruošimas vienu metu

Valdymo mygtuku „2 puodeliai“ galite paruošti iš karto du kavos gėrimus. Jei ruošiami du gėrimo puodeliai, pupelės malamos du kartus.



Pav. 10: Dviejų gėrimo puodelių ruošimas

- Po įrenginio piltuvėliu pastatykite du indus.
-  Paspauskite valdymo mygtuką „2 puodeliai“ (18).
 - »  Šviečia rodmuo „2 puodeliai“.
-   Paspauskite vieną gėrimo ruošimo mygtuką.

- » Pradedama malti pupeles ir pilti gėrimą.
 - » Gėrimas nustoja tekėti automatiškai.
4. Išimkite abu puodelius.

Informacija





- Nuostata galioja tik vienam gėrimo ruošimui.
- Jei per 1 minutę neruošiamas joks kavos gėrimas, automatiškai sugrąžinamas vieno puodelio režimas.

6 Pagrindinių nuostatų keitimas

Yra daug funkcijų, kuriomis galite keisti pagrindines įrenginio nuostatas. Funkcijos paskirstytos į du priežiūros režimus.

6.1 1 priežiūros režimas

Kiekvienai funkcijai priskirtas savas rodmuo.

1 priežiūros režimas	
Rodmuo	Funkcija
	Automatinis išjungimas
	Vandens kietumas
	Skalavimas išjungiant
	Filtravimo programa
clean	Valymo programa
decalc	Kalkių šalinimo programa
	Plikymo temperatūra

Kad įjungtumėte 1 priežiūros režimą, atlikite šiuos veiksmus:

Būtina sąlyga: įrenginys turi būti paruoštas naudoti.

1.  Kad įjungtumėte 1 priežiūros režimą, ilgiau nei 2 sekundes palaikykite paspaudę valdymo mygtuką „Priežiūra“.

- »  Greitai mirksi parengties režimo rodmuo ir šviečia rodmuo „2 puodeliai“.

2.  Norimą funkciją pasieksite vieną kartą ar kelis kartus paspaudę valdymo mygtuką „Priežiūra“.

- » Priklausomai nuo pasirinktos funkcijos, šviečia rodmuo, žr. lentelę 1 *priežiūros režimas*.
- » Šviečiančių kavos pupelių kiekis rodo funkcijos esamą nuostatą.

Jei norite išeiti iš priežiūros režimo neišsaugodami nuostatų, paspauskite gėrimo ruošimo mygtuką „Kava“.





Informacija

Jei per 1 minutę neatliekama jokių įvesčių, vėl įjungiamas įrenginio parengties režimas.

6.2 Automatinio išjungimo nustatymas

Jei įrenginys ilgą laiką nenaudojamas, įjungiamas energijos taupymo režimas. Jei įrenginys nenaudojamas ir toliau, po nustatyto laiko jis išsijungia.





Galimos šios nuostatos:

Rodmuo	Įjungti energijos taupymo režimą po:	Išjungti po:
	3 min.	30 min.
	10 min.	1 val.
	20 min.	4 val.
 mirksi	30 min.	8 val.

Informacija

Kad išjungtumėte energijos taupymo režimą, paspauskite į mygtuką.

Būtina sąlyga: įrenginys turi būti paruoštas naudoti.

-  Kad įjungtumėte 1 priežiūros režimą, ilgiau nei 2 sekundes palaikykite paspaudę valdymo mygtuką „Priežiūra“.
-   Spaudinėkite valdymo mygtuką „Priežiūra“, kol pasirodys funkcijos „Automatinis išjungimas“ rodmuo.
-  Spaudinėkite valdymo mygtuką „Kavos stiprumas“, kol bus nustatytas norimas laikas.
-  Galite iškviešti kitą funkciją arba išeiti iš priežiūros režimo:
 - Spustelėkite valdymo mygtuką „Priežiūra“, kad pereitumėte prie kitos funkcijos.
 - Kad išsaugotumėte nuostatą ir išeitumėte iš priežiūros režimo, ilgiau nei 2 sekundes palaikykite paspaudę valdymo mygtuką „Priežiūra“.

6.3 Vandens kietumo nustatymas



Vandens kietumo nuostatos lemia, kaip dažnai įrenginys reikalaus pašalinti kalkes. Kuo vanduo kietesnis, tuo dažniau reikia šalinti kalkes iš įrenginio.

Informacija

Kol naudojate vandens filtrą, vandens kietumo nustatyti negalite (žr. skyrių 7.5 *Vandens filtro naudojimas* 302 psl.).





Vandens kietumą tikrinkite pridėta bandymo juostele. Laikykitės lentelėje ant bandymo juostelės pakuotės pateiktų reikalavimų *Vandens kietumo sritis* 304 psl..

Galimos šios nuostatos:

Rodmuo	Vandens kietumas
	Minkštas, pašalinti kalkes po 150 l
	Vidutinis, pašalinti kalkes po 100 l
	Kietas, pašalinti kalkes po 70 l

Rodmuo	Vandens kietumas
 mirksi	Labai kietas, pašalinti kalkes po 30 l
Nė vienos kavos pupelės	Naudojamas vandens filtras. Negalima atlikti jokių nuostatų.

Būtina sąlyga: įrenginys turi būti paruoštas naudoti.

-  Kad įjungtumėte 1 priežiūros režimą, ilgiau nei 2 sekundes palaikykite paspaudę valdymo mygtuką „Priežiūra“.
-   Spaudinėkite valdymo mygtuką „Priežiūra“, kol pasirodys funkcijos „Vandens kietumas“ rodmuo.
-  Spaudinėkite valdymo mygtuką „Kavos stiprumas“, kol bus nustatytas norimas vandens kietumas.
-  Galite iškviešti kitą funkciją arba išeiti iš priežiūros režimo:
 - Spustelėkite valdymo mygtuką „Priežiūra“, kad pereitumėte prie kitos funkcijos.
 - Kad išsaugotumėte nuostatą ir išeitumėte iš priežiūros režimo, ilgiau nei 2 sekundes palaikykite paspaudę valdymo mygtuką „Priežiūra“.

6.4 Skalavimo išjungiant įrenginį aktyvinimas / išaktyvinimas

Įjungus įrenginį, iš karto išskalaujama kavos sistema. Aktyvinti / išaktyvinti galima tik skalavimą išjungiant. Jei ši funkcija aktyvinta, išjungus įrenginį skalaujama kavos sistema.





Informacija

Rekomenduojame neišaktyvinti skalavimo išjungiant įrenginį funkcijos visam laikui, kadangi skalavimu išjungiant valoma kavos sistema.

Galimos šios nuostatos:

Rodmuo	Skalavimas išjungiant
	Aktyvinta
Nė vienos kavos pupelės	išaktyvinta



Būtina sąlyga: įrenginys turi būti paruoštas naudoti.

-  Kad įjungtumėte 1 priežiūros režimą, ilgiau nei 2 sekundes palaikykite paspaudę valdymo mygtuką „Priežiūra“.
-   Spaudinėkite valdymo mygtuką „Priežiūra“, kol pasirodys funkcijos „Skalavimas išjungiant“ rodmuo.
-  Spaudinėkite valdymo mygtuką „Kavos stiprumas“, kol bus aktyvinta arba išaktyvinta skalavimo išjungiant funkcija.
-  Galite iškviešti kitą funkciją arba išeiti iš priežiūros režimo:
 - Spustelėkite valdymo mygtuką „Priežiūra“, kad pereitumėte prie kitos funkcijos.
 - Kad išsaugotumėte nuostatą ir išeitumėte iš priežiūros režimo, ilgiau nei 2 sekundes palaikykite paspaudę valdymo mygtuką „Priežiūra“.





6.5 Plikymo temperatūros nustatymas

Plikymo temperatūra turi įtakos kavos gėrimo skoniu.

Galimos šios nuostatos:



Rodmuo	Plikymo temperatūra
	Žema
	Vidutinė
	Aukšta

Būtina sąlyga: įrenginys turi būti paruoštas naudoti.

-  Kad įjungtumėte 1 priežiūros režimą, ilgiau nei 2 sekundes palaikykite paspaudę valdymo mygtuką „Priežiūra“.
-   Spaudinėkite valdymo mygtuką „Priežiūra“, kol pasirodys funkcijos „Plikymo temperatūra“ rodmuo.
-  Spaudinėkite valdymo mygtuką „Kavos stiprumas“, kol bus nustatyta norima plikymo temperatūra.
-  Galite iškviešti kitą funkciją arba išeiti iš priežiūros režimo:
 - Spustelėkite valdymo mygtuką „Priežiūra“, kad pereitumėte prie kitos funkcijos.
 - Kad išsaugotumėte nuostatą ir išeitumėte iš priežiūros režimo, ilgiau nei 2 sekundes palaikykite paspaudę valdymo mygtuką „Priežiūra“.



6.6 2 priežiūros režimas

Kiekvienai funkcijai priskirtas savas rodmuo.

2 priežiūros režimas	
Rodmuo	Funkcija
	Gamyklinės nuostatos
	Išgarinimas

Kad įjungtumėte 2 priežiūros režimą, atlikite šiuos veiksmus:

Būtina sąlyga: įrenginys turi būti paruoštas naudoti.

-   Kad įjungtumėte 2 priežiūros režimą, ilgiau nei 2 sekundes palaikykite paspaudę valdymo mygtuką „Priežiūra“ ir gėrimo ruošimo mygtuką „Kava“.

» ☕^{2x} Greitai mirksi parengties režimo rodmuo ir rodmuo „2 puodeliai“.

2.  Norimą funkciją pasieksite vieną kartą ar kelis kartus paspaudę valdymo mygtuką „Priežiūra“.
- » Priklausomai nuo pasirinktos funkcijos, šviečia rodmuo, žr. lentelę 2 *priežiūros režimas*.
- » Šviečiančių kavos pupelių kiekis rodo funkcijos esamą nuostatą.

Jei norite išeiti iš priežiūros režimo neišsaugodami nuostatų, paspauskite gėrimo ruošimo mygtuką „Kava“.







Informacija

Jei per 1 minutę neatliekama jokių įvesčių, vėl įjungiamas įrenginio parengties režimas.

6.7 Įrenginio gamyklinių nuostatų atkūrimas

Galite atkurti įrenginio gamyklines nuostatas. Atstačius gamyklines nuostatas, prarandamos funkcijų nuostatos. Naudojant mėgstamos kavos funkciją išsaugoti kavos stiprumas ir kiekis taip pat prarandami.

Būtina sąlyga: įrenginys turi būti paruoštas naudoti.

1.   Kad įjungtumėte 2 priežiūros režimą, ilgiau nei 2 sekundes palaikykite paspaudę valdymo mygtuką „Priežiūra“ ir gėrimo ruošimo mygtuką „Kava“.
2.   Spaudinėkite valdymo mygtuką „Priežiūra“, kol pasirodys funkcijos „Gamyklinės nuostatos“ rodmuo.
3.  Spaudinėkite valdymo mygtuką „Kavos stiprumas“, kol ekrane švies viena kavos pupelė.
4.  Ilgiau nei 2 sekundes palaikykite paspaudę valdymo mygtuką „Priežiūra“, kad atkurtumėte įrenginio gamyklines

nuostatas ir išeitumėte iš priežiūros režimo.

6.8 Malimo smulkumo nustatymas

Kavos malimo smulkumas turi įtakos kavos skoniu.

Jei pupelės malate smulkiau, kavos skonis tampa stipresnis.

DĖMESIO

Ypač smulkiai sumalta kava gali užkšti plikymo bloką.

- Malimo smulkumas optimaliai nustatytas gamykloje. Malimo smulkumą reguliuokite paruošę bent 100 gėrimų (maždaug po 1 mėnesio, priklausomai nuo naudojimo intensyvumo).
- Nenustatykite per smulkaus malimo. Malimo smulkumas yra optimalus, kai kavai tekant iš piltuvėlio susidaro švelni, tanki kremeninė puta.

Malimo smulkumą reguliuokite veikiant malūnėliui.

Būtina sąlyga: įrenginys turi būti paruoštas naudoti.

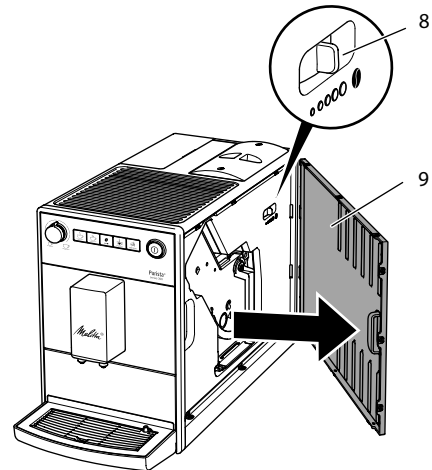

Pav. 11: Malimo smulkumo nustatymas

1. Atverkite gaubtą (9). Tam paimkite už įdubos dešinėje įrenginio pusėje ir traukdami į šoną nuimkite gaubtą.
2. Paruoškite vieną kavos gėrimą.
3. Veikiant malūnėliui, pastumkite svirtelę (8) į kairę arba į dešinę.
 Į kairę = bus malama smulkiau
 Į dešinę = bus malama stambiau
4. Įstatykite gaubtą (9) šone taip, kad jis užsifikuotų.

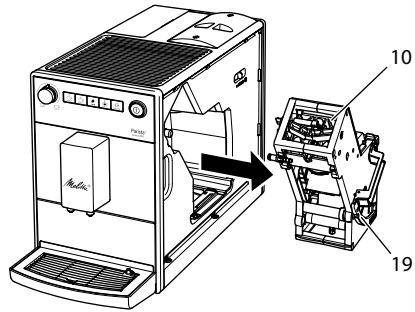

Pav. 12: Plikymo bloko išmontavimas

7 Įprastinė ir techninė priežiūra

Reguliari įrenginio įprastinė ir techninė priežiūra užtikrins, kad ruošiami gėrimai nuolat išliks geros kokybės.

7.1 Bendrieji valymo darbai

Reguliariai valykite įrenginį. Iš kavos nedelsdami pašalinkite išoriškai matomus nešvarumus.

DĖMESIO

Netinkamos valomosios priemonės gali suraizyti paviršių.

- Nenaudokite šiurkščių šluosčių, kempinių ir valomųjų priemonių.

Būtina sąlyga: įrenginys turi būti išjungtas.

- Įrenginio išorę nuvalykite minkšta, drėgna šluoste ir įprastu indų plovikliu.
- Išskalaukite lašų surinktuvą, kavos tirščių talpyklą ir puodelių padėklą. Plaukite minkšta, drėgna šluoste ir įprastu indų plovikliu. Kavos tirščių talpyklą galite plauti indaplovėje.
- Pupelių talpyklą nuvalykite minkšta, sausa šluoste.

7.2 Plikymo bloko valymas

Kad apsaugotumėte gaminį, rekomenduojame kartą per savaitę išvalyti plikymo bloką.

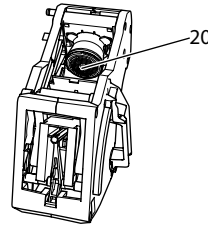

Pav. 13: Plikymo bloko valymas

Būtina sąlyga: įrenginys turi būti išjungtas.

1. Atverkite gaubtą (9). Tam paimkite už įdubos dešinėje įrenginio pusėje ir traukdami į šoną nuimkite gaubtą.
2. Paspauskite ir palaikykite paspaudę raudoną svirtelę (19) ant plikymo bloko (10) rankenos ir pasukite rankeną laikrodžio rodyklės kryptimi iki galo, kol ji užsifikuos.
3. Paėmę už rankenos ištraukite plikymo bloką iš įrenginio.
4. Visą plikymo bloką iš visų pusių gerai nuplaukite tekančiu vandeniu. Ypač svarbu atkreipti dėmesį, kad sietelyje (20) nebūtų kavos likučių.
5. Palaukite, kol plikymo blokas nudžius.
6. Minkšta ir sausa šluoste išvalykite iš įrenginio vidaus kavos likučius.
7. Įstatykite plikymo bloką į įrenginį. Paspauskite ir palaikykite paspaudę raudoną svirtelę ant plikymo bloko rankenos ir pasukite rankeną prieš laikrodžio rodyklę iki galo, kol ji užsifikuos.
8. Įstatykite gaubtą šone, kol jis užsifikuos.

Jei esant įjungtam įrenginiui pakaitomis mirksi parengties režimo rodmuo ir rodmuo „clean“, reiškia, kad neįdėtas plikymo bloko. Įdėjus plikymo bloką, įsijungia įrenginio parengties režimas.

7.3 Valymo programos paleidimas

Šia valymo programa visiškai automatiškai kavos aparatų valikliu iš sistemos pašalinami riebaliniai kavos likučiai ir nuosėdos.

Kad įrenginys nebūtų pažeistas, rekomenduojame paleisti valymo programą kas 2 mėnesius arba įrenginiui pareikalavus.

clean Šviečiantis rodmuo „Valyti“ ragina išvalyti įrenginį.

⚠ ATSAARGIAI

Dėl sąlyčio su visiškai automatiškai kavos aparatų valikliu galimas akių ir odos dirginimas.

- Laikykitės ant visiškai automatiškai kavos aparatų valiklio pakuotės pateiktą nuorodą dėl jo naudojimo.

DĖMESIO

Dėl netinkamų visiškai automatiškai kavos aparatų valiklių naudojimo įrenginys gali būti pažeistas.





- Naudokite tik „Melitta®“ valomasias tabletes „PERFECT CLEAN“, skirtas visiškai automatiškai kavos aparatams.

Valymo programa tęsiasi maždaug 15 minučių ir neturėtų būti nutraukta.

Valymo programa vykdoma keliomis pakopomis. Pažangą rodo kavos pupelių kiekis.



Vykstant valymo programai, įrenginys atlieka kelis skalavimus. Taip pat skalaujamas ir lašų surinktuvas.

Būtina sąlyga: įrenginys turi būti paruoštas naudoti.

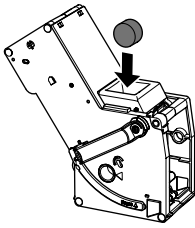
1.  Kad įjungtumėte 1 priežiūros režimą, ilgiau nei 2 sekundes palaikykite paspaudę valdymo mygtuką „Priežiūra“.
 2.  **clean** Spaudinėkite valdymo mygtuką „Priežiūra“, kol pasirodys valymo programos rodmuo.
 3.  Kad paleistumėte valymo programą, ilgiau nei 2 sekundes palaikykite paspaudę valdymo mygtuką „Priežiūra“.
 - » **clean** Iki valymo programos pabaigos mirksi rodmuo „Valyti“.
-  **Paleidžiama valymo programos pirmą pakopą. Šviečia viena kavos pupelė.**
- »  Šviečia rodmuo „Lašų surinktuvas“, raginantis ištuštinti lašų surinktuvą ir kavos tirščių talpyklą.
 4. Ištuštinkite lašų surinktuvą ir kavos tirščių talpyklą.
 5. Įstatykite lašų surinktuvą be kavos tirščių talpyklos.
 6. Po piltuvėliu pastatykite kavos tirščių talpyklą.
 - » Įrenginys skalauja dukart.
 - » **clean** Greitai mirksintis rodmuo „Valyti“ ragina išimti plikymo bloką ir įdėti valymo tabletę.
 7. Išimkite plikymo bloką. Tuo metu neišjunkite įrenginio.
 8. Plikymo bloką gerai nuplaukite tekančiu vandeniu (žr. skyrių 7.2 *Plikymo bloko valymas* 298 psl.).
 9. Įdėkite į plikymo bloką valymo tabletę. Įstatykite plikymo bloką į įrenginį.



Pav. 14: Valymo tabletės įdėjimas į plikymo bloką.

- ● Paleidžiama valymo programos antra pakopa. Šviečia dvi kavos pupelės.
 - » Įrenginys atlieka kelis skalavimus.
 - »  Šviečia rodmuo „Lašų surinktuvas“, raginantis ištuštinti lašų surinktuvą ir kavos tirščių talpyklą.
- ● ● Paleidžiama valymo programos trečia pakopa. Šviečia trys kavos pupelės.
 10. Ištuštinkite lašų surinktuvą ir kavos tirščių talpyklą.
 11. Įstatykite lašų surinktuvą be kavos tirščių talpyklos.
- ● ● Paleidžiama valymo programos ketvirta pakopa. Mirksi trys kavos pupelės.
 12. Po piltuvėliu pastatykite kavos tirščių talpyklą.
 - » Įrenginys atlieka kelis skalavimus.
 - »  Šviečia rodmuo „Lašų surinktuvas“, raginantis ištuštinti lašų surinktuvą ir kavos tirščių talpyklą.
 13. Ištuštinkite lašų surinktuvą ir kavos tirščių talpyklą.
 14. Įstatykite lašų surinktuvą ir kavos tirščių talpyklą.
 - » Valymo programa baigta.
 - » Rodmuo „Valyti“ užgęsta.
 - » Įrenginys paruoštas naudoti.

Informacija

Jei valymo programa buvo nutraukta (pvz., netyčia išjungus įrenginį), vėl įjunkite įrenginį ir atlikite veiksmus nuo 10 žingsnio. Įrenginys paruoštas naudoti, nors ir nebuvo visiškai išvalytas. Kad visiškai

išvalytumėte įrenginį, atlikite visą valymo programą iš naujo.

7.4 Kalkių šalinimo programos paleidimas

Paleidus kalkių šalinimo programą visiškai automatinį kavos aparatų kalkių valikliu iš įrenginio vidaus pašalinamos kalkių nuosėdos.

Kad įrenginys nebūtų pažeistas, rekomenduojame paleisti kalkių šalinimo programą kas 3 mėnesius arba įrenginiui pareikalavus, nebent reguliariai naudojate vandens filtrą.

decalc Šviečiantis rodmuo „Šalinti kalkes“ ragina pašalinti iš įrenginio kalkes.

ATSARGIAI

Dėl sąlyčio su kalkių valikliu galimas akių ir odos dirginimas.

- Laikykitės ant kalkių valiklio pakuotės pateiktų nuorodų dėl jo naudojimo.

DĖMESIO

Dėl netinkamų kalkių valiklių naudojimo ir naudojimo reikalavimų nesilaikymo įrenginys gali būti pažeistas.

- Naudokite tik „Melitta®“ skystą kalkių valiklį „ANTI CALC“, skirtą visiškai automatiniams kavos aparatams.
- Laikykitės ant kalkių valiklio pakuotės pateiktų nuorodų dėl jo naudojimo.

DĖMESIO

Vykstant kalkių šalinimo programai gali būti pažeistas įsuktas vandens filtras.







- Išimkite vandens filtrą (žr. Pav. 15 302 psl.).
- Vykstant kalkių šalinimo programai įdėkite vandens filtrą į indą su vanden-tiekio vandeniu.
- Pasibaigus valymo programai, vandens filtrą galite įstatyti atgal ir naudoti toliau.



Kalkių šalinimo programa tęsiasi maždaug 25 minutes ir neturėtų būti nutraukta.

Kalkių šalinimo programa vykdoma keliomis pakopomis. Pažangą rodo kavos pupelių kiekis.



Vykstant kalkių šalinimo programai, įrenginys atlieka kelis skalavimus. Taip pat skalaujamas ir lašų surinktuvas.



Būtina sąlyga: įrenginys turi būti paruoštas naudoti.

1.  Kad įjungtumėte 1 priežiūros režimą, ilgiau nei 2 sekundes palaikykite paspaudę valdymo mygtuką „Priežiūra“.
 2.  **decalc** Spaudinėkite valdymo mygtuką „Priežiūra“, kol pasirodys funkcijos „Šalinti kalkes“ rodmuo.
 3.  Kad paleistumėte kalkių šalinimo programą, ilgiau nei 2 sekundes palaikykite paspaudę valdymo mygtuką „Priežiūra“.
 - » **decalc** Iki kalkių šalinimo programos pabaigos mirksi rodmuo „Šalinti kalkes“.
-  Paleidžiama kalkių šalinimo programos pirmą pakopą. Šviečia viena kavos pupelė.
- »  Šviečia rodmuo „Lašų surinktuvas“, raginantis ištuštinti lašų surinktuvą ir kavos tirščių talpyklą.
4. Ištuštinkite lašų surinktuvą ir kavos tirščių talpyklą.
 5. Įstatykite lašų surinktuvą.
 - »  Šviečia rodmuo „Vanduo“, raginantis įpilti į vandens talpyklą kalkių šalinimo tirpalo.
 6. Išimkite vandens talpyklą.
 7. Įpilkite į vandens talpyklą 0,5 litro kalkių šalinimo skysčio. Laikykites visiškai automatiinių kavos aparatų kalkių valiklio naudojimo vadovo.
 8. Įstatykite atgal vandens talpyklą.

  Paleidžiama kalkių šalinimo programos antra pakopa. Šviečia dvi kavos pupelės.

Kalkių šalinimo priemonės poveikis pasireiškia maždaug po 20 minučių. Per tą laiką atliekami keli skalavimai.

- »  Šviečia rodmuo „Lašų surinktuvas“, raginantis ištuštinti lašų surinktuvą ir kavos tirščių talpyklą.
9. Ištuštinkite lašų surinktuvą ir kavos tirščių talpyklą.
 10. Įstatykite lašų surinktuvą.
 - »  Šviečia rodmuo „Vanduo“, raginantis pripildyti vandens talpyklą.
 11. Išimkite vandens talpyklą.
 12. Kruopščiai išskalaukite vandens talpyklą ir pripildykite ją švaraus vandens.
 13. Įstatykite atgal vandens talpyklą.

   Paleidžiama kalkių šalinimo programos trečia pakopa. Šviečia trys kavos pupelės.

- » Karštas vanduo teka į lašų surinktuvą.
 - »  Šviečia rodmuo „Lašų surinktuvas“, raginantis ištuštinti lašų surinktuvą ir kavos tirščių talpyklą.
14. Ištuštinkite lašų surinktuvą.
 15. Įstatykite lašų surinktuvą ir kavos tirščių talpyklą.
 - » Kalkių šalinimo programa baigta.
 - » Užgęsta rodmuo „Šalinti kalkes“.
 - » Įrenginys paruoštas naudoti.

Informacija

Jei kalkių šalinimo programa buvo nutraukta (pvz., netyčia išjungus įrenginį), vėl įjunkite įrenginį ir atlikite veiksmus nuo 9 žingsnio. Įrenginys paruoštas naudoti, nors ir nebuvo visiškai pašalintos kalkės. Kad visiškai pašalintumėte kalkes, atlikite visą kalkių šalinimo programą iš naujo.

7.5 Vandens filtro naudojimas

Jei naudosite vandens filtrą, pailginsite įrenginio naudojimo trukmę ir turėsite rečiau šalinti kalkes. Vandens filtras šalina iš vandens kalkes ir kitas kenksmingas medžiagas.

Naudokite tik „Melitta®“ vandens filtro kasetes „Pro Aqua“, skirtas visiškai automatiniais kavos aparatams. Laikykitės ant vandens filtro pakuotės pateiktų nuorodų dėl jo naudojimo.

Informacija

Naudojant ir reguliariai keičiant „Melitta®“ filtro kasetes „Pro Aqua“, kalkes iš įrenginio šalinti reikia tik kartą per metus. Ši informacija paremta prielaida, kad per dieną vidutiniškai paruošiami 6 kavos gėrimai po 120 ml, o filtras keičiamas 6 kartus per metus.

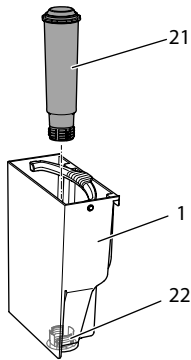

Pav. 15: Vandens filtro įsukimas ir išsukimas





Vandens filtras (21) pagalbiniais įrankiais įsukamas į sriegį (22) vandens talpyklos (1) apačioje arba išsukamas iš jo.

Informacija

Vandens filtras neturėtų ilgą laiką būti sausas. Ilgesnį laiką nenaudojamą vandens filtrą rekomenduojame laikyti šaldytuve, įdėtą į indą su vandentiekio vandeniu.

Vandens filtro įdėjimas

Būtina sąlyga: įrenginys turi būti paruoštas naudoti.

-  Kad įjungtumėte 1 priežiūros režimą, ilgiau nei 2 sekundes palaikykite paspaudę valdymo mygtuką „Priežiūra“.
-   Spaudinėkite valdymo mygtuką „Priežiūra“, kol pasirodys funkcijos „Filtras“ rodmuo.
-   Spaudinėkite valdymo mygtuką „Kavos stiprumas“, kol ekrane švies viena kavos pupelė.
- Pradėdami nuo 3 žingsnio, atlikite skyriuje *Vandens filtro keitimas* nurodytus veiksmus.

Vandens filtro keitimas



Kad išlaikytumėte vienodą filtro veiksmingumą, rekomenduojame keisti vandens filtrą kas 2 mėnesius arba įrenginiui pareikalavus.





 Šviečiantis rodmuo „Filtras“ ragina pakeisti vandens filtrą.

Informacija

- Jei naudojate vandens filtrą, vandens kietumo nustatyti negalite. Automatiškai nustatyta vandens kietumo reikšmė „minkštas vanduo“ (žr. skyrių 6.3 *Vandens kietumo nustatymas* 295 psl.).
- Prieš montuodami vandens filtrą, kelioms minutėms įdėkite jį į indą su vandentiekio vandeniu.

Būtina sąlyga: įrenginys turi būti paruoštas naudoti.

-  Kad įjungtumėte 1 priežiūros režimą, ilgiau nei 2 sekundes palaikykite paspaudę valdymo mygtuką „Priežiūra“.
-   Spaudinėkite valdymo mygtuką „Priežiūra“, kol pasirodys filtravimo programos rodmuo.



- »  Šviečia viena kavos pupelė.
- 3.  Kad paleistumėte filtravimo programą, ilgiau nei 2 sekundes palaikykite paspaudę valdymo mygtuką „Priežiūra“.
- »  Iki filtravimo programos pabaigos mirksi rodmuo „Filtras“.
- »  Šviečia rodmuo „Lašų surinktuvas“, raginantis ištuštinti lašų surinktuvą ir kavos tirščių talpyklą.
- 4. Ištuštinkite lašų surinktuvą ir kavos tirščių talpyklą.
- 5. Įstatykite lašų surinktuvą be kavos tirščių talpyklos.
- 6. Po piltuvėliu pastatykite kavos tirščių talpyklą.
 - »  Šviečia rodmuo „Vanduo“, raginantis išimti vandens talpyklą ir įstatyti vandens filtrą.
- 7. Išimkite vandens talpyklą.
- 8. Ištuštinkite vandens talpyklą.
- 9. Į vandens talpyklą įstatykite naują filtrą (žr. Pav. 15).
- 10. Pripildykite vandens talpyklą.
- 11. Įstatykite atgal vandens talpyklą.
 - » Filtras skalaujamas vandeniu.
 - » Vanduo teka į lašų surinktuvą.
- 12. Ištuštinkite lašų surinktuvą ir kavos tirščių talpyklą.
- 13. Įstatykite lašų surinktuvą ir kavos tirščių talpyklą.
 - » Filtravimo programa baigta.
 - » Rodmuo „Filtras“ užgesa.
 - » Įrenginys paruoštas naudoti.

Nuolatinis vandens filtro atjungimas

Jei išėmėte įdėtą vandens filtrą ir norite toliau naudoti įrenginį be vandens filtro, atjunkite įrenginyje vandens filtrą:

1. Išimkite vandens talpyklą.
2. Ištuštinkite vandens talpyklą.
3. Išimkite vandens filtrą (žr. Pav. 15).
4. Pripildykite vandens talpyklą.
5. Įstatykite atgal vandens talpyklą.
6.  Kad įjungtumėte 1 priežiūros režimą, ilgiau nei 2 sekundes palaikykite

kite paspaudę valdymo mygtuką „Priežiūra“.

7.  Spaudinėkite valdymo mygtuką „Priežiūra“, kol pasirodys funkcijos „Filtras“ rodmuo.
8.  Spaudinėkite valdymo mygtuką „Kavos stiprumas“, kol ekrane nebešvies nė viena kavos pupelė.
9.  Kad išsaugotumėte nuostatą ir išeitumėte iš priežiūros režimo, ilgiau nei 2 sekundes palaikykite paspaudę valdymo mygtuką „Priežiūra“.
 - » Vandens filtras atjungtas.
 - » Vandens kietumas atstatytas iki tokios reikšmės, kuri buvo išsaugota prieš įdedant vandens filtrą.
10. Jei reikia, nustatykite vandens kietumą (žr. skyrių 6.3 *Vandens kietumo nustatymas* 295 psl.).

8 Transportavimas, laikymas ir atliekų tvarkymas





8.1 Įrenginio išgarinimas



Jei planuojate ilgesnį laiką nenaudoti įrenginio, jį transportuoti arba kyla užšalimo pavojus, rekomenduojame įrenginį išgarinti.

Išgarinant iš įrenginio pašalinamas vandens likutis.

Jei iš naujo pradėsite naudoti įrenginį, po įjungimo įrenginys automatiškai išsiskalauja ir išsigarina (žr. skyrių 3.4 *Įrenginio pirmasis įjungimas* 289 psl.).

Būtina sąlyga: įrenginys turi būti paruoštas naudoti.

1.   Kad įjungtumėte 2 priežiūros režimą, ilgiau nei 2 sekundes palaikykite paspaudę valdymo mygtuką „Priežiūra“ ir gėrimo ruošimo mygtuką „Kava“.
2.   Spaudinėkite valdymo mygtuką „Priežiūra“, kol pasirodys funkcijos „Išgarinimas“ rodmuo.

3.  Kad paleistumėte išgarinimo programą, ilgiau nei 2 sekundes palaikykite paspaudę valdymo mygtuką „Priežiūra“.
 - »  Mirksi *parengties režimo rodmuo*, kol pasiekiami garų funkcijos parengtis.
 - »  Šviečia rodmuo „Vanduo“, raginantis išimti vandens talpyklą.
4. Išimkite ir ištuštinkite vandens talpyklą.
 - » Įrenginys yra išsigarintas ir automatiškai išsijungia.

8.2 Įrenginio transportavimas

DĖMESIO

Užšalęs vanduo gali pažeisti įrenginį.

- Užtikrinkite, kad įrenginys nebūtų žemesnės nei 0 °C temperatūros aplinkoje.

Įrenginį transportuokite originalioje pakuotėje. Šitaip apsaugosite įrenginį nuo pažeidimo transportuojant.

Prieš transportuodami įrenginį, imkitės šių veiksmų:

1. Išgarinkite įrenginį (žr. skyrių 8.1 *Įrenginio išgarinimas* 303 psl.).
2. Ištuštinkite lašų surinktuvą ir kavos tirščių talpyklą.
3. Ištuštinkite vandens talpyklą.
4. Ištuštinkite pupelių talpyklą.
5. Išvalykite įrenginį (žr. skyrių 7.1 *Bendrieji valymo darbai* 298 psl.).
6. Supakuokite įrenginį.

Informacija

- Siunčiant įrenginį „Melitta“ priežiūros tarnyboms, puodelių padėklą kartu siųsti nereikia. Šitaip apsaugosite jį nuo subraižymo transportuojant.
- Palaidų dalių netvirtinkite įprastinėmis lipniosiomis ir pakavimo juostomis. Nuėmus šias juostas, ant gaminio liks klijų likučių, kuriuos labai sunku pašalinti.

8.3 Įrenginio atliekų tvarkymas



Šiuo ženklu pažymėtiems įrenginiams taikomi Direktyvos 2002/96/EB dėl elektros ir elektroninės įrangos atliekų reikalavimai (angl. Waste Electrical and Electronic Equipment, WEEE).

Elektros įrenginiai negali būti šalinami su buitinėmis atliekomis.

Įrenginio atliekas tvarkykite tausodami aplinką ir perduokite jas į tinkamą atliekų surinkimo punktą.

9 Techniniai duomenys

Techniniai duomenys





Darbinė įtampa	nuo 220 V iki 240 V, nuo 50 Hz iki 60 Hz
Imamoji galia	1450 W
Siurblio slėgis	iki 15 bar
Matmenys	
Plotis	200 mm
Gylis	460 mm
Aukštis	334 mm
Talpa	
Pupelių talpykla	125 g
Vandens talpykla	1,2 l
Masė (tuščio įrenginio)	7,9 kg
Aplinkos sąlygos	
Temperatūra	nuo 10 °C iki 32 °C
Santykinė oro drėgmė	nuo 30 % iki 80 % (nesikondensuoja)

Vandens kietumo sritis	°dH	°e	°fH
Minkštas	nuo 0 iki 10	nuo 0 iki 13	nuo 0 iki 18
Vidutinis	nuo 10 iki 15	nuo 13 iki 19	nuo 18 iki 27
Kietas	nuo 15 iki 20	nuo 19 iki 25	nuo 27 iki 36
Labai kietas	> 20	> 25	> 36

10 Triktys

Jei toliau nurodytomis priemonėmis nepavyksta pašalinti trikčių arba atsiranda čia neaprašytų trikčių, kreipkitės į mūsų telefoninę pagalbos liniją (taikomi vietos tarifai).

Telefoninės pagalbos numerį rasite ant vandens talpyklos dangtelio arba mūsų interneto svetainės skiltyje „Aptarnavimas“.

Triktis	Priežastis	Šalinimas
Kava neteka, o tik laša iš piltuvėlio.	Per smulkus malimas.	▪ Malkite pupelės stambiau (žr. skyrių 6.8 297 psl.).
	Įrenginys užsiteršęs.	▪ Išvalykite plikymo bloką (žr. skyrių 7.2 298 psl.). ▪ Paleiskite valymo programą (žr. skyrių 7.3 299 psl.).
	Įrenginys užkalkėjęs.	▪ Paleiskite kalkių šalinimo programą (žr. skyrių 7.4 300 psl.).
Neteka kava.	Nepripildyta arba neįdėta vandens talpykla.	▪ Pripildykite vandens talpyklą ir patikrinkite, ar ji tinkamai įdėta (žr. skyrių 4.3 291 psl.).
	Užsikimšęs plikymo blokas.	▪ Išvalykite plikymo bloką (žr. skyrių 7.2 298 psl.).
Nors pupelių talpykla pripildyta, įrenginys rodo, kad reikia įpilti kavos pupelių.	Kavos pupelės nepatenka į malūnėlį.	▪ Paspauskite gėrimo ruošimo mygtuką. ▪ Lengvai papurtykite pupelių talpyklą. ▪ Išvalykite pupelių talpyklą. ▪ Per riebios kavos pupelės. Naudokite kitas kavos pupelės.
Malūnėlis skleidžia stiprų triukšmą.	Malūnėlyje yra pašalinių daiktų.	▪ Kreipkitės į mūsų telefoninę pagalbą liniją.
Išėjus nebepavyksta įstatyti plikymo bloko.	Plikymo bloko fiksavimo rankena yra netinkamoje padėtyje.	▪ Patikrinkite, ar tinkamai užsifiksavo plikymo bloko rankena (žr. skyrių 7.2 298 psl.).
	Variklis yra netinkamoje padėtyje.	▪ Vienu metu paspauskite ir ilgiau nei 2 sekundes palaikykite paspaudę gėrimo ruošimo mygtuką „Kava“ ir valdymo mygtuką „2 puodeliai“. Įrenginys inicializuojamas.
Mirksi ir greitai keičiasi rodmenys:  	Programinės įrangos triktis.	▪ Išjunkite ir vėl įjunkite įrenginį (žr. skyrių 4.1 289 psl.). ▪ Kreipkitės į mūsų telefoninę pagalbą liniją.
Mirksi ir greitai keičiasi rodmenys:  clean	Neįstatytas plikymo blokas.	▪ Įstatykite ir užfiksuokite plikymo bloką.
Žiba rodmuo, nors jis nebuvo aktyvintas: 	Iš įrenginio nevisiškai pašalintas oras.	▪ Pašalinkite iš įrenginio orą. Tuo tikslu pripildykite vandens talpyklą, o po to vienu metu paspauskite gėrimo ruošimo mygtukus „Kava“ ir „Mėgstama kava“. Vanduo teka į lašų surinktuvą. Įrenginys paruoštas naudoti. ▪ Išvalykite plikymo bloką (žr. skyrių 7.2 298 psl.).



Melitta Europa GmbH & Co. KG
Division Household Products
Ringstr. 99
D-32427 Minden
Germany
www.melitta.de

Editorial department:
ZINDEL AG
www.zindel.de