

**PHILIPS**

HD7768

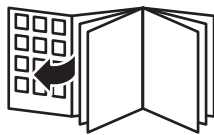

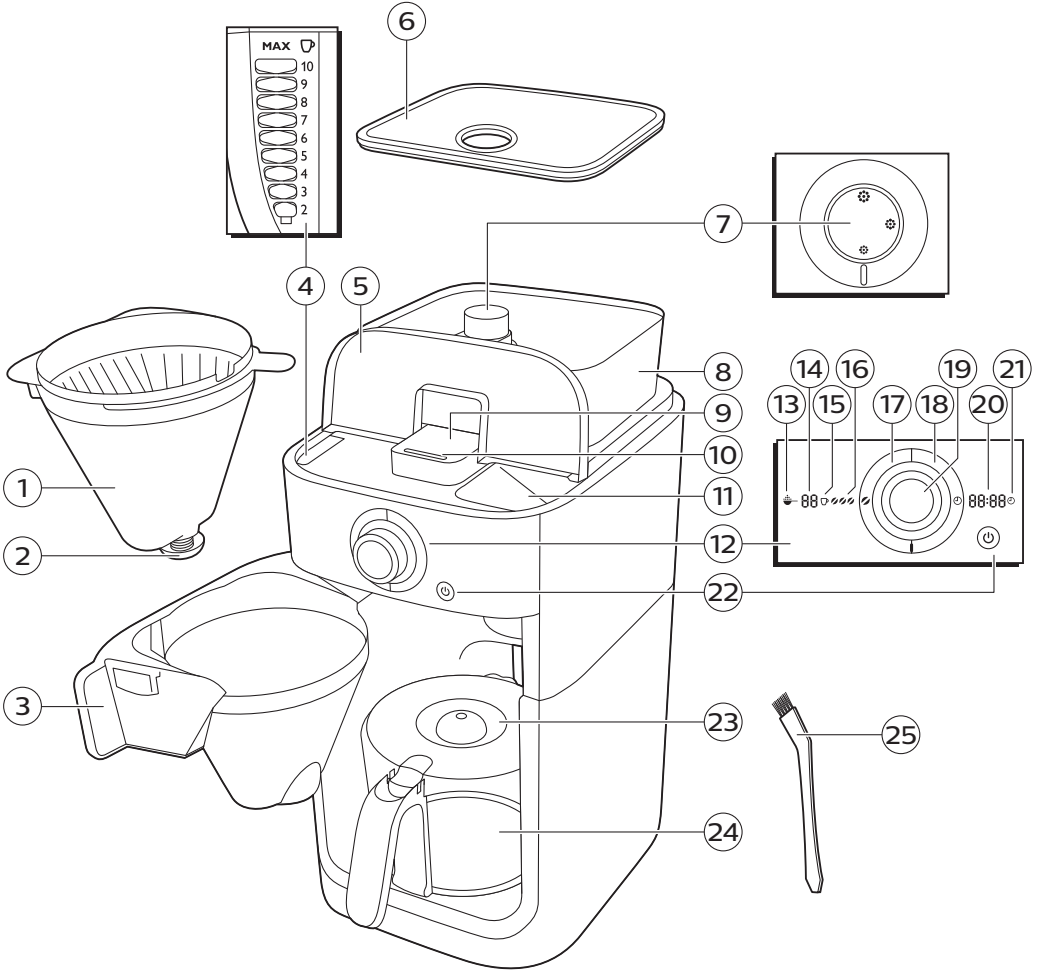





## Deutsch 6

## Einführung

Herzlichen Glückwunsch zu Ihrem Kauf und willkommen bei Philips! Um die Unterstützung von Philips optimal nutzen zu können, sollten Sie Ihr Produkt unter [www.philips.com/welcome](http://www.philips.com/welcome) registrieren.

## Allgemeine Beschreibung (Abb. 1)

- 1 Filterkorb
- 2 Tropf-Stopp
- 3 Filterkorbhalter
- 4 Wasserstandsanzeige
- 5 Deckel des Wasserbehälters
- 6 Deckel des Kaffeebohnenbehälters
- 7 Mahlgradregler
- 8 Kaffeebohnenbehälter
- 9 Deckel des Mahlwerktrichters
- 10 Deckelverschluss des Mahlwerktrichters
- 11 Wassereinfüllöffnung
- 12 Display
- 13 Symbol für gemahlene Kaffeebohnen
- 14 Anzahl an Tassen
- 15 Kaffeetassensymbol
- 16 Symbol zur Einstellung der Kaffeebohnenstärke
- 17 Taste zur Einstellung der Kaffeestärke
- 18 Timer-Taste
- 19 Einstellknopf
- 20 Zeitanzeige
- 21 Timer-Symbol
- 22 Ein-/Ausschalter
- 23 Glaskannendeckel
- 24 Glaskanne
- 25 Reinigungsbürste für die Kaffeebohnenmahlwerktrichter

## Wichtig

### Gefahr

- Tauchen Sie das Gerät niemals in Wasser oder andere Flüssigkeiten; spülen Sie es auch nicht unter fließendem Wasser ab.

### Warnhinweis

- Prüfen Sie, bevor Sie das Gerät in Betrieb nehmen, ob die Spannungsangabe auf dem Gerät mit der örtlichen Netzspannung übereinstimmt.
- Verwenden Sie das Gerät nicht, wenn der Netzstecker, das Netzkabel oder das Gerät selbst defekt oder beschädigt sind.

- Um Gefährdungen zu vermeiden, darf ein defektes Netzkabel nur von einem Philips Service-Center, einer von Philips autorisierten Werkstatt oder einer ähnlich qualifizierten Person durch ein Original-Ersatzkabel ersetzt werden.
- Schließen Sie das Gerät an eine geerdete Steckdose an.
- Dieses Gerät kann von Kindern ab 8 Jahren und Personen mit verringerten physischen, sensorischen oder psychischen Fähigkeiten oder Mangel an Erfahrung und Kenntnis verwendet werden, wenn sie bei der Verwendung beaufsichtigt wurden oder Anweisungen zum sicheren Gebrauch des Geräts erhalten und die Gefahren verstanden haben. Reinigung und Pflege dürfen nicht von Kindern durchgeführt werden, außer sie sind älter als 8 Jahre und werden beaufsichtigt. Bewahren Sie das Gerät und das Kabel außerhalb der Reichweite von Kindern unter 8 Jahren auf.
- Kinder dürfen nicht mit dem Gerät spielen.
- Verwenden Sie dieses Gerät nur für den angegebenen Zweck, um potenzielle Gefahren und Verletzungen zu vermeiden.
- Lassen Sie das Netzkabel nicht über den Rand der Arbeitsfläche hängen, auf der das Gerät steht.
- Berühren Sie nicht die Mahlklingen des Geräts, insbesondere, wenn das Gerät an eine Steckdose angeschlossen ist.
- Vermeiden Sie jede Berührung der heißen Oberflächen, wenn das Gerät in Betrieb ist.
- Leeren Sie den Wasserbehälter nicht durch Kippen des Geräts, da dies zu Beschädigungen des Geräts führen kann. Um das Gerät zu entleeren, befolgen Sie die Anweisungen zum Durchspülen des Geräts.
- Wenn ein Problem auftritt, das sich mithilfe dieser Bedienungsanleitung nicht lösen lässt, wenden Sie sich an ein Philips Service-Center in Ihrem Land. Wenn das Problem nicht gelöst werden kann, bringen Sie das Gerät zur Überprüfung bzw. Reparatur in eine von Philips autorisierte Werkstatt. Versuchen Sie nicht, das Gerät selbst zu reparieren, da andernfalls die Garantie erlischt.

## Achtung

- Stellen Sie das Gerät nicht auf heiße Flächen. Lassen Sie auch das Netzkabel nicht mit heißen Oberflächen in Berührung kommen.
- Die Kaffeemaschine beim Betrieb nicht in einem Schrank aufbewahren.
- Ziehen Sie den Netzstecker aus der Steckdose, falls Probleme während des Mahl- oder Brühvorgangs auftreten und bevor Sie das Gerät reinigen.
- Halten Sie den Netzstecker und die Steckdose trocken.
- Heben Sie das Gerät nicht an und verschieben Sie es nicht, während es in Betrieb ist.
- Während des Brühvorgangs und danach ist die Kanne heiß. Fassen Sie sie daher immer am Griff an.
- Verwenden Sie die Kanne keinesfalls in einer Mikrowelle.
- Lassen Sie das Gerät abkühlen, bevor Sie es wegräumen. Die Warmhalteplatte und die Kaffeekanne können heiß sein.
- Vergewissern Sie sich, nachdem Sie das Gerät ausgepackt haben, dass keine Teile fehlen und das Gerät nicht beschädigt ist. Falls Sie sich nicht sicher sind, verwenden Sie das Gerät nicht, sondern wenden Sie sich an ein Philips Service-Center in Ihrem Land.
- Diese Maschine ist nur für den normalen Hausgebrauch bestimmt. Sie ist nicht für den Gebrauch in Personalküchen, Büros, landwirtschaftlichen Betrieben oder anderen gewerblichen Umgebungen vorgesehen.

## Elektromagnetische Felder

Dieses Philips-Gerät erfüllt alle einschlägigen Normen und Vorschriften zur Exposition gegenüber elektromagnetischen Feldern.

## Vor dem ersten Gebrauch

### Die Uhrzeit einstellen

- 1 Stecken Sie den Netzstecker in eine Steckdose. Die Zeitanzeige auf dem Display blinkt und zeigt damit an, dass Sie die Uhrzeit einstellen müssen.



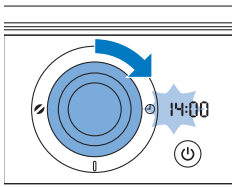

- 2** Drehen Sie den Einstellknopf, um die Stunde einzustellen. Die Stundenanzeige blinkt.

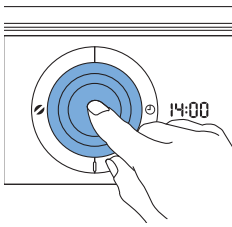

- 3** Drücken Sie zum Bestätigen der Stunde die Mitte des Einstellknopfes.

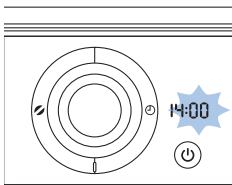

- 4** Die Minutenanzeige beginnt zu blinken und zeigt damit an, dass Sie die Minute einstellen müssen.

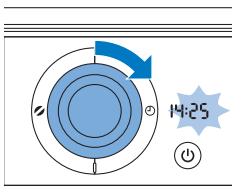

- 5** Drehen Sie den Einstellknopf, um die Minute einzustellen.

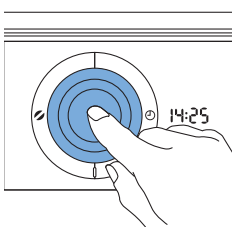

- 6** Drücken Sie zum Bestätigen der Minute die Mitte des Einstellknopfes.  
**7** Die eingestellte Uhrzeit wird auf dem Display angezeigt. Die Kaffeemaschine ist jetzt gebrauchsbereit.

## Die automatische Abschaltzeit einstellen

Sie können festlegen, wie lange der Kaffee nach der Zubereitung heiß bleiben soll, indem Sie die Zeit einstellen, nach der sich das Gerät automatisch ausschalten soll. Die Standardzeit beträgt 30 Minuten. Die maximale automatische Abschaltzeit beträgt 120 Minuten. Wenn Sie die automatische Abschaltzeit einstellen möchten, führen Sie die nachstehenden Schritte aus.

- 1 Achten Sie darauf, dass das Gerät ausgeschaltet ist, der Netzstecker jedoch in der Steckdose steckt.
- 2 Drücken Sie die Mitte des Drehschalters, bis das Display zu blinken beginnt.
- 3 Drehen Sie den Drehschalter, um die Zeit zu erhöhen oder zu verringern. 1 bedeutet 10 Minuten, 2 bedeutet 20 Minuten, 3 bedeutet 30 Minuten usw. bis 12 (120 Minuten).
- 4 Drücken Sie die Mitte des Drehschalters, um die automatische Abschaltzeit zu bestätigen.

Hinweis: Das Gerät speichert immer die letzte Einstellung.

## Das Gerät durchspülen

Spülen Sie die Kaffeemaschine vor dem ersten Gebrauch einmal durch.

- 1 Öffnen Sie den Deckel des Wasserbehälters. Füllen Sie den Wasserbehälter bis zur Markierung für 8 Tassen mit frischem, kaltem Wasser.

Hinweis: Geben Sie keine Kaffeebohnen und keinen vorgemahlene Kaffee in den Wasserbehälter.

- 2 Schließen Sie den Deckel des Wasserbehälters.

- 3 Setzen Sie die Kanne in das Gerät ein.

- 4 Drücken Sie den Ein-/Aus-Schalter. Das Display leuchtet auf, und das Gerät gibt Signaltöne aus.

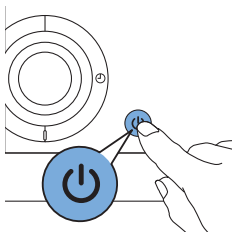
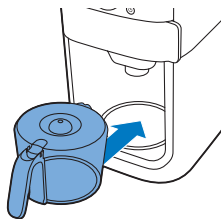

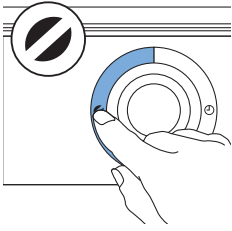

**5** Drücken Sie die Taste zur Einstellung der Kaffeestärke.

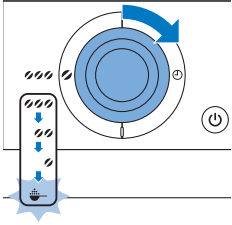

**6** Drehen Sie den Einstellknopf, um die Einstellung für vorgemahlene Kaffee auszuwählen. Das Symbol für vorgemahlene Kaffee beginnt zu blinken.

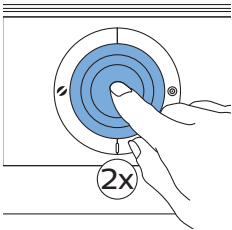

**7** Drücken Sie zum Bestätigen zweimal die Mitte des Einstellknopfes. Das Gerät startet den Spülvorgang.

**8** Warten Sie, bis der Spülvorgang abgeschlossen ist. Der Vorgang ist abgeschlossen, wenn das Gerät keine Signaltöne mehr ausgibt.

**9** Leeren Sie die Kanne aus.

**10** Drücken Sie den Ein-/Aus schalter, um das Gerät auszuschalten.

## Das Gerät benutzen

### Den Wasserbehälter füllen

Im Sichtfenster für den Wasserstand befinden sich Markierungen für 2 bis 10 Tassen (275 ml bis 1.375 ml). Sie können mithilfe dieser Markierungen feststellen, wie viel Wasser sich im Wasserbehälter befindet. Die Reflexion wird mit jeder hinzugefügten Tasse Wasser dunkler.

**1** Öffnen Sie den Deckel des Wasserbehälters, und füllen Sie den Wasserbehälter mit der erforderlichen Menge an kaltem Wasser.

Hinweis: Füllen Sie den Wasserbehälter nicht über die 10-Tassen-Markierung hinaus.

Hinweis: Achten Sie darauf, dass die Menge Wasser im Wasserbehälter der Anzahl der Tassen entspricht, die Sie zubereiten möchten. Die Kaffeemaschine verbraucht sämtliches Wasser im Wasserbehälter.

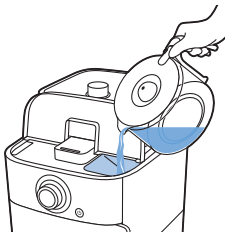

## Kaffeebohnen verwenden

**Vorsicht: Halten Sie den Deckel des Wasserbehälters immer geschlossen, wenn Sie den Kaffeebohnenbehälter mit Kaffeebohnen füllen. Andernfalls können Kaffeebohnen in den Wasserbehälter fallen und den Wasserzulauf verstopfen.**

1 Öffnen Sie den Deckel des Kaffeebohnenbehälters.

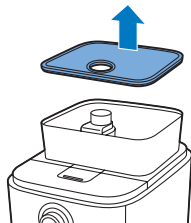

2 Füllen Sie den Behälter mit Kaffeebohnen. Achten Sie darauf, dass sich im Behälter genügend Kaffeebohnen für die zuzubereitende Kaffeemenge befinden.

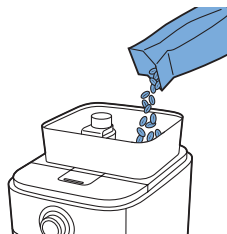

Hinweis: Achten Sie stets darauf, dass der Bohnenbehälter mindestens halb voll ist.

**Vorsicht: Um zu verhindern, dass das Mahlwerk klemmt, verwenden Sie keine ungerösteten oder karamellisierten Bohnen. Verwenden Sie Kaffeebohnen anstatt Espresso-Bohnen, da Espresso-Bohnen das Mahlwerk beschädigen können.**

3 Öffnen Sie den Filterkorbhalter.

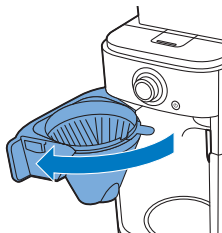

4 Setzen Sie einen Papierfilter (Typ 1x4 oder Nr. 4) oder den Dauerfilter in den Filterkorb ein.

5 Schließen Sie den Filterkorbhalter.

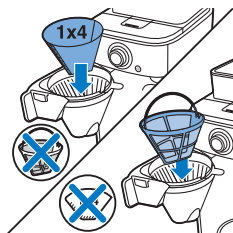

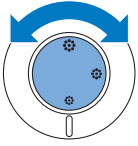

- 6** Drehen Sie den Mahlgradregler, um den gewünschten Mahlgrad auszuwählen (von fein bis grob). Es gibt neun Mahleinstellungen.

**Tipp:** Mit dem Mahlgradregler können Sie zwischen 9 verschiedenen Einstellungen wählen. Die Symbole zeigen 3 vorausgewählte optimale Einstellungen an, Sie können jedoch auch jede Einstellung dazwischen auswählen. Wir empfehlen, verschiedene Mahlstufen zu testen, um Ihre bevorzugte Stufe herauszufinden.

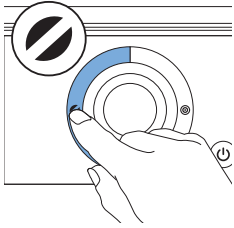

- 7** Drücken Sie die Stärketaste. Das Symbol für Kaffeebohnen blinkt.

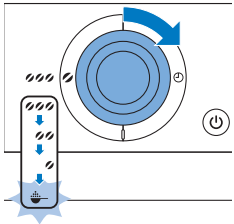

- 8** Drehen Sie den Einstellknopf, um die gewünschte Kaffeestärke auszuwählen: 1 Bohne für milden Kaffee, 2 Bohnen für mittelstarken Kaffee oder 3 Bohnen für starken Kaffee.

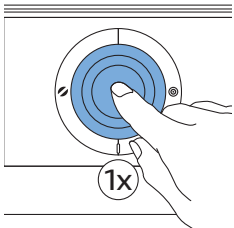

- 9** Drücken Sie zum Bestätigen der Stärke die Mitte des Einstellknopfes.

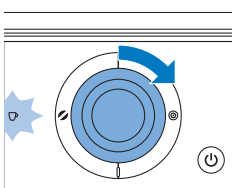

- 10** Um die Anzahl der Tassen auszuwählen, drehen Sie den Einstellknopf so lange, bis die gewünschte Anzahl von Tassen auf dem Display blinkt.

**Hinweis:** Denken Sie daran, dass die Kaffeemaschine das gesamte Wasser im Wasserbehälter verbraucht. Wenn Sie eine Anzahl an Tassen auswählen, für die nicht die gesamte Wassermenge notwendig ist, wird der Kaffee schwächer als beabsichtigt.

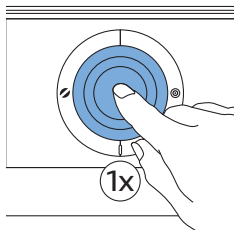

- 11 Drücken Sie die Mitte des Einstellknopfes, um die Anzahl der Tassen zu bestätigen.
- 12 Drücken Sie erneut die Mitte des Einstellknopfes. Das Gerät gibt einen Signalton aus und beginnt damit, die erforderliche Menge an Kaffeebohnen zu mahlen. Sobald der Mahlvorgang abgeschlossen ist, beginnt das Gerät, Kaffee zu brühen.
- 13 Warten Sie, bis die Kaffeemaschine aufgehört hat zu piepsen, bevor Sie die Kanne entfernen.

Hinweis: Nach dem Brühvorgang tropft noch einige Sekunden lang Kaffee aus dem Filterkorb.

- 14 Das Gerät hält Ihren Kaffee heiß, bis es sich automatisch ausschaltet. Wenn der Kaffee nicht heiß gehalten werden muss, drücken Sie den Ein-/Ausschalter, um das Gerät auszuschalten.

## Gemahlene Kaffee verwenden

Wenn Sie gemahlene Kaffee statt Kaffeebohnen verwenden wollen, befolgen Sie diese Schritte.

- 1 Öffnen Sie den Deckel des Wasserbehälters, und füllen Sie den Wasserbehälter mit der erforderlichen Menge an kaltem Wasser.

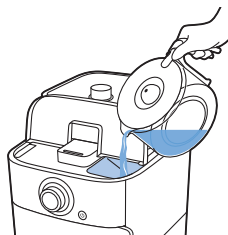

- 2 Öffnen Sie den Filterkorbhalter.

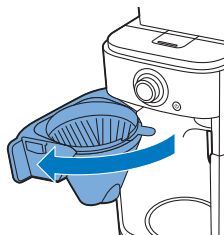

- 3 Setzen Sie einen Papierfilter (Typ 1x4 oder Nr. 4) oder den Dauerfilter in den Filterkorb ein.
- 4 Geben Sie gemahlene Kaffee in die Filtertüte oder in den Dauerfilter.
- 5 Schließen Sie den Filterkorbhalter.

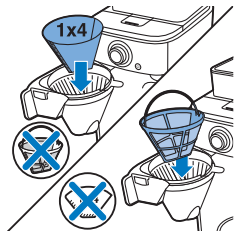

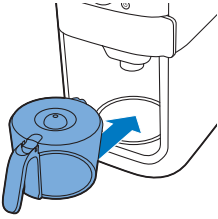

**6** Setzen Sie die Kanne in das Gerät ein.

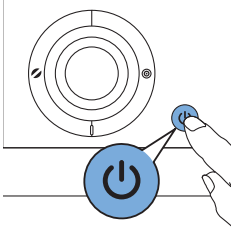

**7** Drücken Sie den Ein-/Ausschalter. Das Display leuchtet auf.

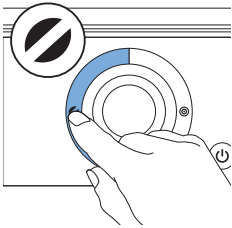

**8** Drücken Sie die Taste zur Einstellung der Kaffeestärke.

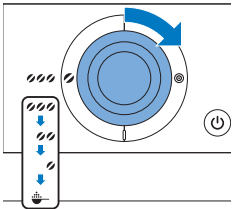

**9** Drehen Sie den Einstellknopf, um die Einstellung für vorgemahlene Kaffee auszuwählen. Das Symbol für vorgemahlene Kaffee leuchtet auf.

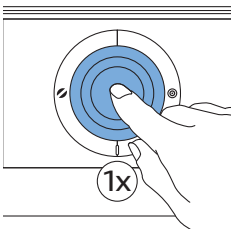

**10** Drücken Sie zum Bestätigen die Mitte des Einstellknopfes.

**11** Drücken Sie die Mitte des Einstellknopfes erneut, um den Brühvorgang zu starten.

**12** Warten Sie, bis die Kaffeemaschine aufgehört hat zu piepsen, bevor Sie die Kanne entfernen.

Hinweis: Nach dem Brühvorgang tropft noch einige Sekunden lang Kaffee aus dem Filterkorb.

**13** Das Gerät hält Ihren Kaffee heiß, bis es sich automatisch ausschaltet. Wenn der Kaffee nicht heiß gehalten werden muss, drücken Sie den Ein-/Ausschalter, um das Gerät auszuschalten.

## Den Timer einstellen

Der Timer ermöglicht es Ihnen, die Zeit zu programmieren, an dem Sie mit dem Brühvorgang beginnen möchten. Achten Sie darauf, dass alle Schritte der Zubereitung von Kaffee mit vorgemahlenem Kaffee oder Kaffeebohnen durchgeführt wurden, bevor Sie den Timer einstellen.

- 1 Drücken Sie die Timer-Taste. Dadurch wird das Timer-Symbol auf dem Display angezeigt. Die Stundenanzeige blinkt, um anzuzeigen, dass Sie die Stunde einstellen müssen.

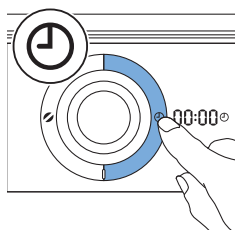

- 2 Drehen Sie den Knopf, um die Stunde einzustellen.

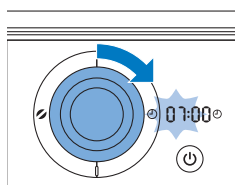

- 3 Drücken Sie zum Bestätigen der Stunde die Mitte des Einstellknopfes. Die Minutenanzeige beginnt zu blinken und zeigt damit an, dass Sie die Minute einstellen müssen.

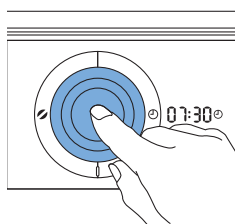

- 4 Drehen Sie den Einstellknopf, um die Minute einzustellen.

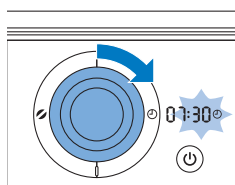



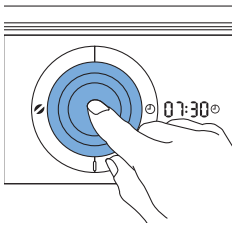

- 5 Drücken Sie auf die Mitte des Knopfes, um die Minute und die eingestellte Zeit zu bestätigen. Der Timer ist eingestellt, und der Brühvorgang wird zur voreingestellten Zeit gestartet.

Hinweis: Zum Abbrechen des Timers drücken Sie einfach erneut die Timer-Taste. Daraufhin wird das Timer-Symbol aus dem Display entfernt.

## Tropf-Stopp-Funktion

Dank der Tropf-Stopp-Funktion können Sie die Kanne aus der Kaffeemaschine herauszunehmen, bevor der Brühvorgang beendet ist. Wenn Sie die Kanne herausnehmen, verhindert die Tropf-Stopp-Funktion ein Auslaufen des Kaffees.

Hinweis: Der Brühvorgang wird nicht unterbrochen, wenn Sie die Kanne herausnehmen. Wenn Sie nicht innerhalb von 20 Sekunden die Kanne wieder in das Gerät einsetzen, läuft der Filterkorb über.

## Reinigung und Wartung

### Reinigung nach jedem Gebrauch

**Tauchen Sie das Gerät niemals in Wasser oder andere Flüssigkeiten; spülen Sie es auch nicht unter fließendem Wasser ab.**

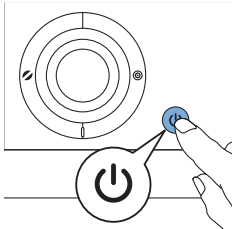

- 1 Drücken Sie den Ein-/Ausshalter, um das Gerät auszuschalten.
- 2 Ziehen Sie den Netzstecker aus der Steckdose.

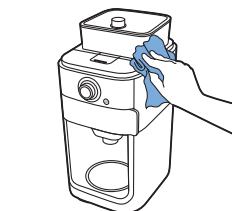

- 3 Reinigen Sie die Oberflächen der Kaffeemaschine mit einem feuchten Tuch.
- 4 Reinigen Sie den Filterkorb und den Dauerfilter in heißem Spülwasser oder im Geschirrspüler.

## Den Trichter des Mahlwerks reinigen

**Wichtig:** Reinigen Sie den Trichter des Mahlwerks alle 1 bis 2 Wochen, um Verstopfungen mit gemahlenem Kaffee zu vermeiden. Dies kann schnell und einfach mit den folgenden Schritten erledigt werden.

Hinweis: Vergewissern Sie sich vor der Reinigung, dass der Kaffeebohnenbehälter leer ist.

1 Drücken Sie den Ein-/Ausmacher, um das Gerät auszuschalten.

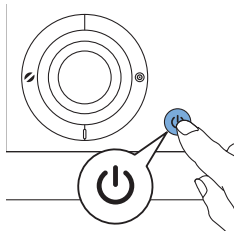

2 Öffnen Sie den Filterkorbhalter.

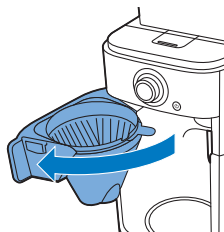

3 Setzen Sie einen Papierfilter (Typ 1x4 oder Nr. 4) oder den Dauerfilter in den Filterkorb ein.

4 Schließen Sie den Filterkorbhalter.

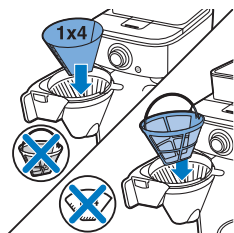

5 Verwenden Sie das Ende der Reinigungsbürste für die Kaffeebohenschütte, um den Deckel des Mahlwerktrichters zu öffnen.

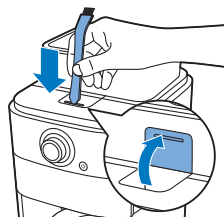

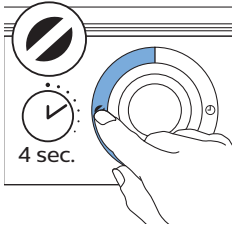

- 6 Halten Sie die Taste zum Reinigen des Mahlwerks vier Sekunden gedrückt. Das Mahlwerk beginnt, sich zu reinigen.

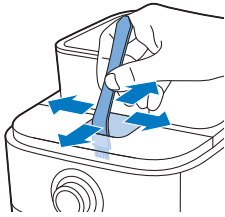

- 7 Wenn das Mahlwerk die Reinigung beendet hat, verwenden Sie die Reinigungsbürste, um Reste von gemahlenem Kaffee in den unteren Teil des Trichters zu bürsten. Die Reste des gemahlenen Kaffees fallen in den Filterkorb.
- 8 Schließen Sie den Deckel des Mahlwerktrichters.
- 9 Entfernen Sie den Papierfilter oder den Dauerfilter mit den Resten des gemahlenen Kaffees.

## Die Kaffeemaschine entkalken

Entkalken Sie die Kaffeemaschine, wenn Sie übermäßige Dampfungwicklung bemerken oder die Zubereitungszeit steigt. Es ist ratsam, die Kaffeemaschine alle zwei Monate zu entkalken. Verwenden Sie nur Haushaltsessig zum Entkalken, da andere Produkte die Kaffeemaschine beschädigen können. Weitere Informationen zum Entkalken finden Sie unter [www.philips.com/descale-coffeemaker](http://www.philips.com/descale-coffeemaker).

**Vorsicht: Verwenden Sie zum Entkalken des Geräts auf keinen Fall Haushaltsessig mit einem Säuregehalt von 8 % oder mehr, natürlichen Essig oder Entkalker in Pulver- oder Tablettenform, da dies zu Beschädigungen führen kann.**

- 1 Öffnen Sie den Deckel des Wasserbehälters.
- 2 Füllen Sie den Wasserbehälter bis zur Markierung für 10 Tassen mit Essig (4 % Säuregehalt).

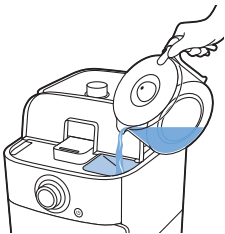

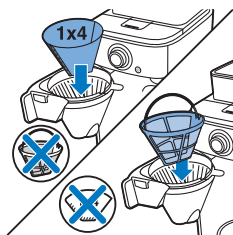

**3** Stellen Sie einen Papierfilter (Typ 1x4 oder Nr. 4) oder den Dauerfilter in den Filterkorb, und schließen Sie den Filterkorbhalter.

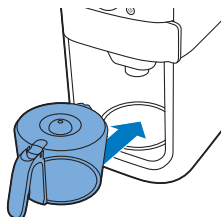

**4** Setzen Sie die leere Kanne in das Gerät ein.

**5** Stecken Sie den Netzstecker in eine Steckdose.

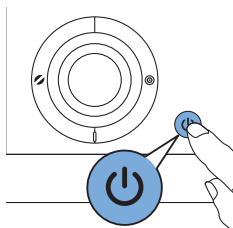

**6** Drücken Sie den Ein-/Ausshalter, um das Gerät einzuschalten. Das Display leuchtet auf.

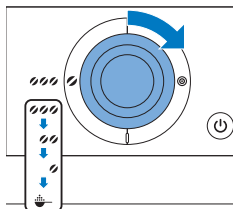

**7** Drücken Sie die Taste zum Einstellen der Kaffeestärke, und drehen Sie den Einstellknopf zur Auswahl der Einstellung für gemahlene Kaffeebohnen.

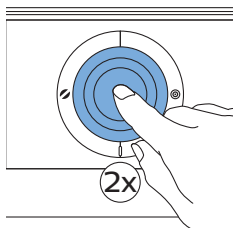

**8** Drücken Sie zweimal die Mitte des Einstellknopfes, um die Auswahl zu bestätigen und den Brühvorgang zu starten.

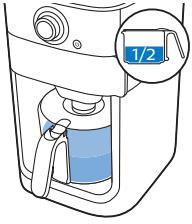

- 9** Warten Sie, bis die Hälfte des Essigs in die Kanne geflossen ist. Drücken Sie dann den Ein-/Ausshalter, um den Brühvorgang zu unterbrechen. Lassen Sie den Essig mindestens 15 Minuten lang einwirken.
- 10** Drücken Sie den Ein-/Ausshalter, um die Kaffeemaschine einzuschalten.

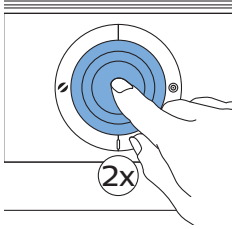

- 11** Drücken Sie die Mitte des Einstellknopfes zweimal, um den Brühvorgang abzuschließen.
- 12** Leeren Sie die Kanne, und entfernen Sie die Filtertüte oder den Dauerfilter mit den Kalkrückständen.

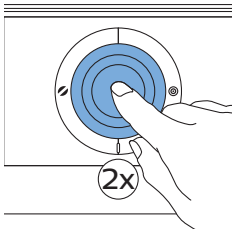

- 13** Füllen Sie den Wasserbehälter mit frischem, kaltem Wasser, und drücken Sie die Mitte des Einstellknopfes zweimal, um einen weiteren Brühvorgang zu starten. Lassen Sie die Kaffeemaschine den gesamten Brühvorgang abschließen, und leeren Sie die Kanne.

Hinweis: Wiederholen Sie bei Bedarf Schritt 14, bis das Wasser, das aus dem Gerät herauskommt, nicht mehr nach Essig schmeckt oder riecht.

- 14** Reinigen Sie den Filterkorb und die Kanne mit heißem Wasser und etwas Spülmittel.

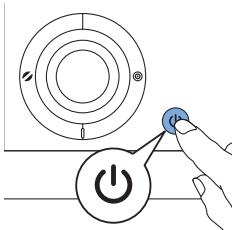

- 15** Drücken Sie den Ein-/Ausshalter an der Vorderseite des Geräts, um das Gerät auszuschalten.

## Garantie und Support

Für Unterstützung und weitere Informationen besuchen Sie die Philips Website unter [www.philips.com/support](http://www.philips.com/support), oder lesen Sie die internationale Garantieschrift.

## Bestellen von Zubehör

Um Zubehör oder Ersatzteile zu kaufen, gehen Sie auf [www.shop.philips.com/service](http://www.shop.philips.com/service), oder suchen Sie Ihren Philips Händler auf.

Sie können sich auch an ein Philips Service-Center in Ihrem Land wenden. Die Kontaktdaten finden Sie in der internationalen Garantieschrift.

## Recycling



- Dieses Symbol bedeutet, dass das Produkt nicht mit dem normalen Hausmüll entsorgt werden kann (2012/19/EU).
- 1 Altgeräte können kostenlos an geeigneten Rücknahmestellen abgegeben werden.
  - 2 Diese werden dort fachgerecht gesammelt oder zur Wiederverwendung vorbereitet. Altgeräte können Schadstoffe enthalten, die der Umwelt und der menschlichen Gesundheit schaden können. Enthaltene Rohstoffe können durch ihre Wiederverwertung einen Beitrag zum Umweltschutz leisten.
  - 3 Die Löschung personenbezogener Daten auf den zu entsorgenden Altgeräten muss vom Endnutzer eigenverantwortlich vorgenommen werden.
  - 4 Hinweise für Verbraucher in Deutschland: Die in Punkt 1 genannte Rückgabe ist gesetzlich vorgeschrieben. Sammel- und Rücknahmestellen in Deutschland: <https://www.stiftung-ear.de/>

## Fehlerbehebung

In diesem Kapitel sind die häufigsten Probleme aufgeführt, die beim Gebrauch des Geräts auftreten können. Sollten Sie ein Problem mithilfe der nachstehenden Informationen nicht beheben können, besuchen Sie unsere Website unter: [www.philips.com/support](http://www.philips.com/support) und ziehen Sie die Liste „Häufig gestellte Fragen“ hinzu, oder wenden Sie sich an das Philips Consumer Care-Center in Ihrem Land.

Problem	Lösung
Das Gerät funktioniert nicht.	Stecken Sie den Netzstecker in die Steckdose, und drücken Sie den Ein-/Ausschalter, um das Gerät einzuschalten.
	Prüfen Sie, ob die Spannungsangabe auf dem Gerät mit der örtlichen Netzspannung übereinstimmt.
	Füllen Sie den Wasserbehälter mit Wasser.
	Schließen Sie den Deckel des Mahlwerktrichters.
Das Mahlwerk funktioniert nicht oder nicht ordnungsgemäß.	Vergewissern Sie sich, dass Sie nicht vorgemahlene Kaffee ausgewählt haben. Wenn das Symbol für vorgemahlene Kaffee auf dem Display angezeigt wird, haben Sie vorgemahlene Kaffee ausgewählt.
	Reinigen Sie den Trichter des Mahlwerks gemäß den Anweisungen.
Wenn ich das Mahlwerk verwende, ist der Kaffee zu schwach.	Vergewissern Sie sich, dass die richtige Menge Wasser für die ausgewählte Anzahl an Tassen im Wasserbehälter zur Verfügung steht. Denken Sie daran, dass die Kaffeemaschine das gesamte Wasser im Wasserbehälter verbraucht.

Verwenden Sie die Stärketaste, um die Kaffeestärke auf "stark" einzustellen.

Verwenden Sie eine stärkere Kaffeesorte mit mehr Aroma.

Wenn ich gemahlene Kaffeebohnen verwende, ist der Kaffee zu schwach.

Achten Sie darauf, dass die Menge des gemahlene Kaffees im Filter für die Wassermenge im Wasserbehälter geeignet ist. Denken Sie daran, dass das Gerät das gesamte Wasser im Wasserbehälter verbraucht.

Verwenden Sie eine stärkere Sorte gemahlene Kaffees mit mehr Aroma.

Um die Kaffeestärke zu erhöhen, verwenden Sie mehr gemahlene Kaffeebohnen oder weniger Wasser.

Der Filter läuft über, wenn ich die Kanne während des Brühvorgangs aus dem Gerät nehme.

Wenn Sie die Kanne während des Brühvorgangs länger als 20 Sekunden herausnehmen, verursacht die Tropf-Stopp-Funktion ein Überlaufen des Filterkorbs. Beachten Sie auch, dass der Kaffee erst zum Ende des Brühvorgangs sein volles Aroma erreicht. Daher empfehlen wir Ihnen, die Kanne zu entfernen und den Kaffee nicht vor dem Ende des Brühvorgangs einzuschenken.

Das Gerät tropft noch eine Weile nach Ablauf des Brühvorgangs.

Das Tropfen wird durch die Kondensation von Dampf verursacht. Es ist vollkommen normal, dass das Gerät eine Weile tropft.

Wenn das Tropfen nicht aufhört, ist möglicherweise der Tropf-Stopp verstopft. Um den Tropf-Stopp zu reinigen, öffnen Sie den Filterkorbbalger, und nehmen Sie den Filterkorb heraus. Spülen Sie den Filterkorb und die Abtropfschale unter fließendem Wasser ab.

Der Kaffee ist nicht heiß genug.

Der Kaffee in der Kanne kühlt schneller ab, wenn Sie nur wenige Tassen zubereiten. Der Kaffee bleibt länger heiß, wenn Sie 10 Tassen zubereiten, also eine volle Kanne.

Entkalken Sie das Gerät.

Das Gerät beginnt nicht mit dem Reinigen des Mahlwerktrichters.

Prüfen Sie, ob das Gerät tatsächlich mit dem Stromnetz verbunden ist.

Öffnen Sie den Deckel des Mahlwerktrichters, bevor Sie die Taste zur Einstellung der Kaffeestärke drücken und gedrückt halten.

Halten Sie die Taste zur Einstellung der Kaffeestärke vier Sekunden gedrückt, bis das Mahlwerk beginnt, sich zu reinigen.

Das Gerät funktioniert nicht, aber es gibt Signaltöne aus.

Vergewissern Sie sich, dass der Deckel des Mahlwerktrichters ordnungsgemäß geschlossen ist.

Die Kaffeebohnen scheinen zu schnell aufgebraucht zu werden.

Um eine perfekte Tasse Kaffee zuzubereiten, benötigt das Gerät eine bestimmte Menge an gemahlene Kaffeebohnen. Die Menge an Kaffeebohnen, mit der das Gerät die optimale Menge gemahlene Kaffees pro Tasse erhält, ist normal.

Der Timer funktioniert nicht.

Achten Sie darauf, alle Schritte zum Zubereiten von Kaffee mit Kaffeebohnen oder gemahlene Kaffeebohnen abzuschließen, bevor Sie den Timer einstellen.







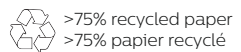

>75% recycled paper

>75% papier recyclé