

DRIVE N CARE

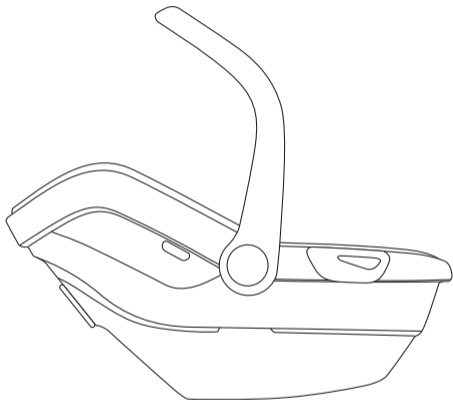

 **hauck**
est. 1923



ECE R129/03
UNIVERSAL BELTED



40-87CM
≤13KG



DE
EN
NL
FR
ES
PT
IT
DA
FI
SV
NO
EL
SK
CZ
HU
PL
SL

DE

WICHTIG: GEBRAUCHSANWEISUNG.
ZUM KÜNFTIGEN NACHSCHLAGEN AUFBE-
WAHREN. BITTE SORGFÄLTIG LESEN.

EN

IMPORTANT: INSTRUCTIONS FOR USE.
KEEP FOR FUTURE REFERENCE. PLEASE
READ CAREFULLY!

NL

BELANGRIJK: GEBRUIKSAANWIIZING.
BEWAREN VOOR TOEKOMSTIGE REFER-
ENTIE. LEES ZORGVULDIG DOOR.

FR

IMPORTANT: MODE D'EMPLOI.
À CONSERVER POUR RÉFÉRENCE FUTURE.
VEUILLEZ LIRE ATTENTIVEMENT!

ES

IMPORTANTE: INSTRUCCIONES DE MANE-
JO. GUARDAR PARA REFERENCIA FUTURA.
POR FAVOR LEA ATENTAMENTE.

PT

IMPORTANTE: INSTRUÇÕES DE USO.
GUARDE PARA INFORMAÇÃO FUTURA.
POR FAVOR LEIA ATENTAMENTE.

IT

IMPORTANTE: ISTRUZIONI PER L'USO.
DA CONSERVARE PER FUTURE CON-
SULTAZIONI. LEGGERE ATTENTAMENTE.

DA

VIGTIGT: BRUGSVEJLEDNING.
OPBEVARES TIL SENERE BRUG. LÆS OM-
HYGGELIGT. BRUGSVEJLEDNING.

FI

TÄRKEÄ: KÄYTTÖOHJE.
SÄILYÄ MYÖHEMPÄÄ TARVETTA VARTEN.
LUE HUOLELLISESTI. KÄYTTÖOHJE.

SV

VIKTIGT: BRUKSANVISNING.
FÖRVARAS VÄL FÖR FRAMTIDA BRUK.
VÄNLIGEN LÄS IGENOM NOGGRANT.

- NO** **VIKTIG:** BRUKSANVISNING.
MÅ OPPBEVARES FOR SENERE BRUK.
MÅ LESES GRUNDIG.
- EL** **ΣΗΜΑΝΤΙΚΟ:** ΠΡΟΣΕΚΤΙΚΑ.
ΦΥΛΑΞΤΕ ΤΙΣ ΟΔΗΓΙΕΣ ΓΙΑ ΝΑ
ΜΠΟΡΕΣΤΕ ΝΑ ΑΝΑΤΡΕΞΕΤΕ Σ' ΑΥΤΕΣ
ΜΕΤΑΓΕΝΕΣΤΕΡΑ. ΝΑ ΤΙΣ ΔΙΑΒΑΣΕΤΕ
- SK** **DÔLEŽITÉ:** NÁVOD NA POUŽITIE.
UCHOVAJTE PRE BUDÚCE VYUŽITIE.
STAROSTLIVO PROSÍM ČÍTAJTE.
- CZ** **DŮLEŽITÉ:** NÁVOD K POUŽITÍ.
UCHOVEJTE K POZDĚJŠÍMU POUŽITÍ.
PEČLIVĚ PROSÍM ČTĚTE.

HU

FONTOS: HASZNÁLATI UTASÍTÁS.
KÉRJÜK, ŐRIZZE MEG JÖVŐBELI
HASZNÁLATRA. FIGYELMESEN OLVASSA
EL.

PL

WAŻNE: INSTRUKCJA UŻYTKOWANIA.
PROSIMY DOKŁADNIE PRZECZYTAĆ I
PRZECHOWYWAĆ W CELU PÓŹNIEJSZE-
GO SPRAWDZENIA INFORMACJI.

SL

POMEMBNO: NAVODILA ZA UPORABO.
SHRANITE ZA PRIMER KASNEJŠE UPORA-
BE. PROSIMO, NATANČNO PREBERITE.

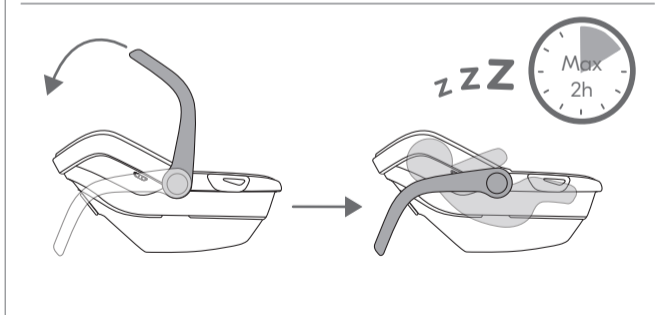
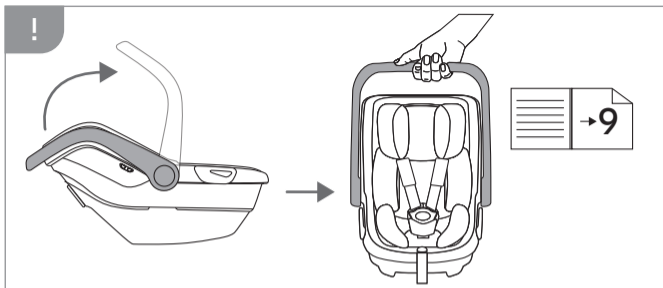

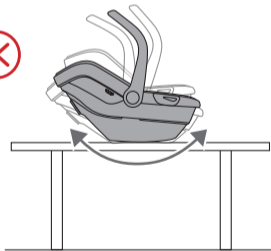
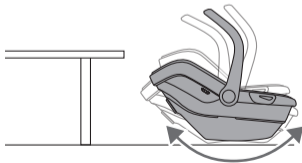
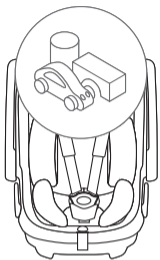

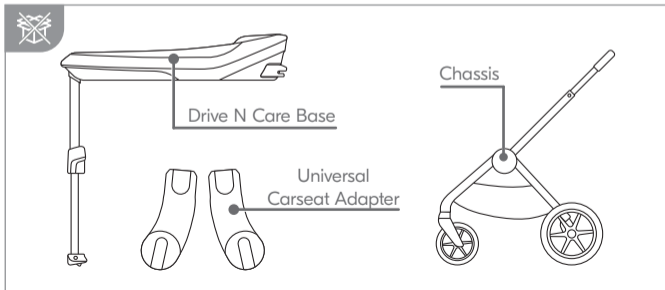
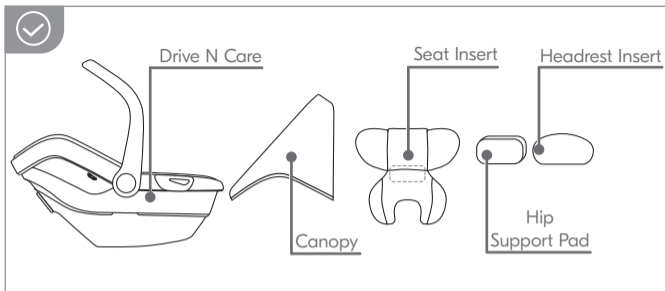

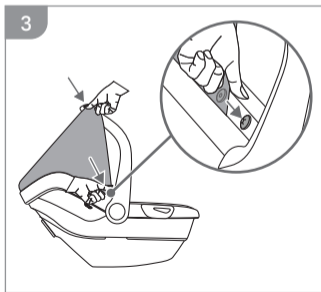
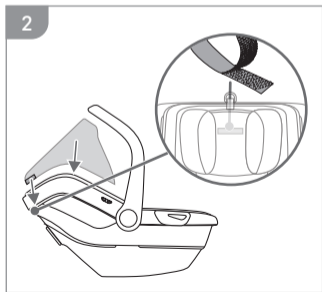
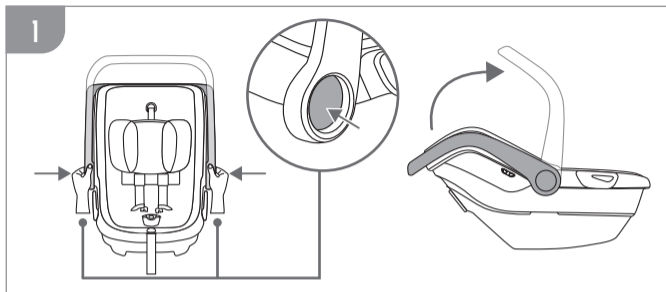



1



MIN 40CM

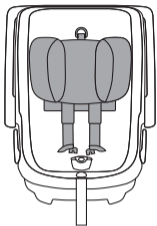

MAX 87CM

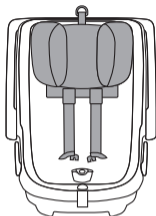

2

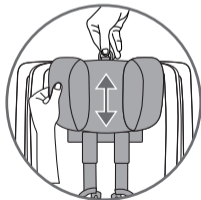
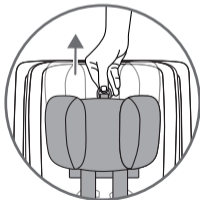
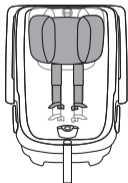

1

40-60cm

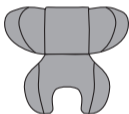
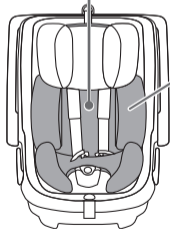

61-87cm

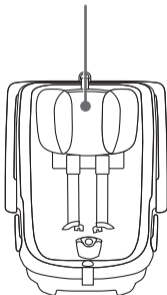



1

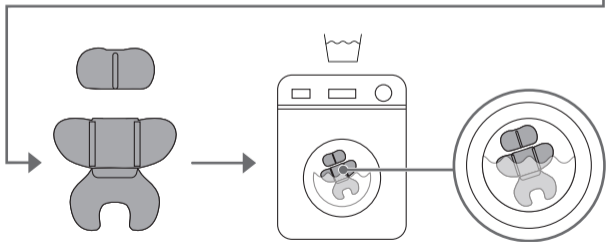
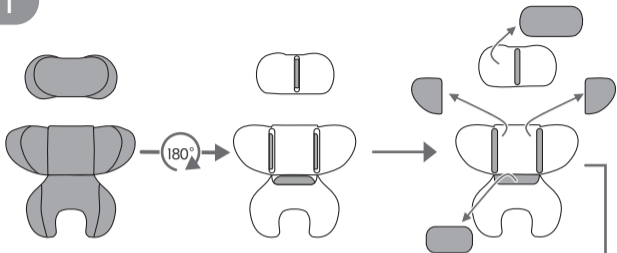

2

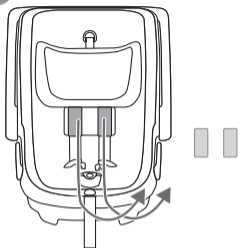

3

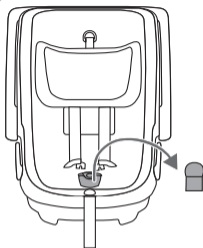

4

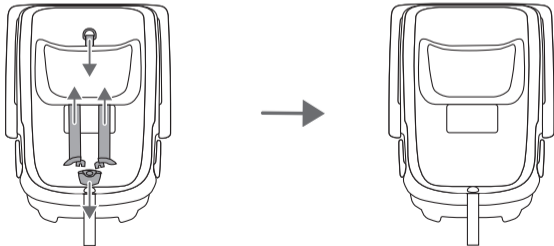

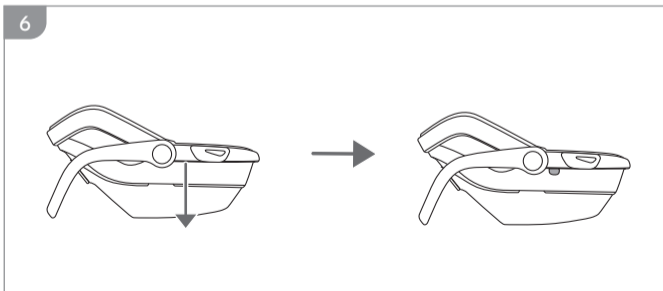
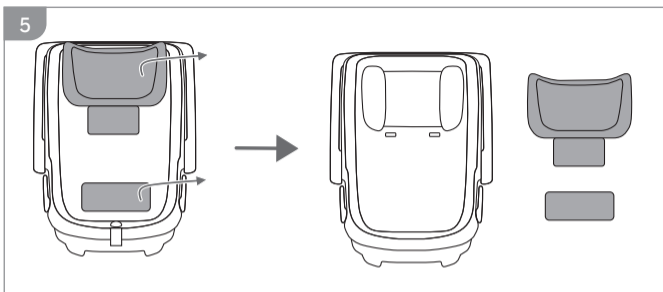

7

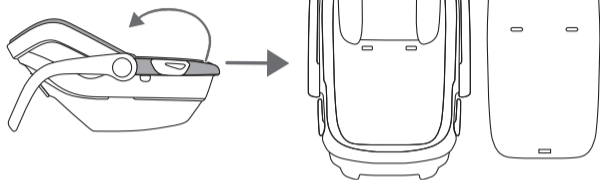

8

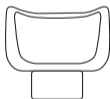



1

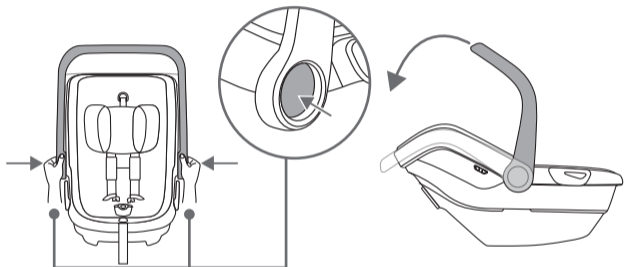

2

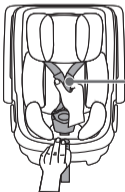
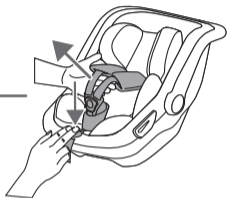
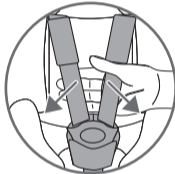
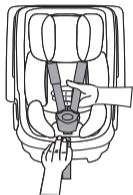



3

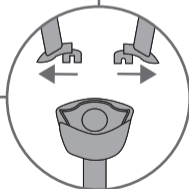
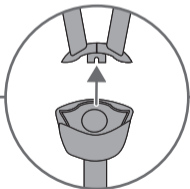
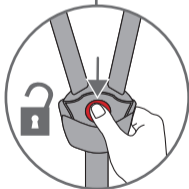
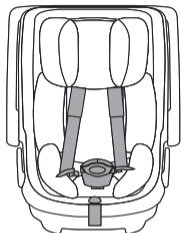
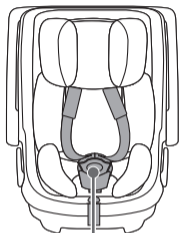

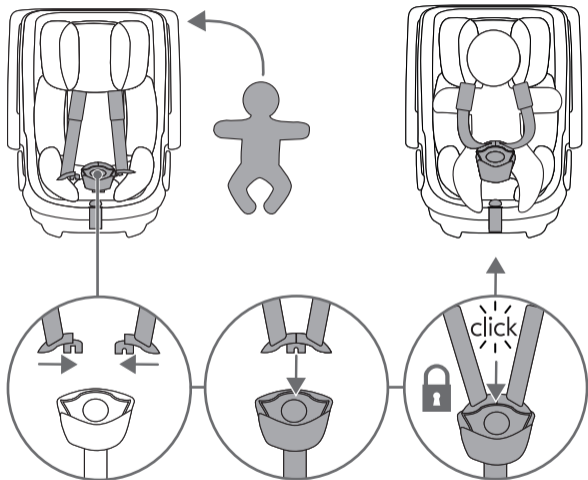



5

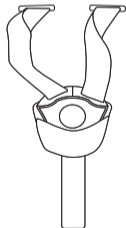
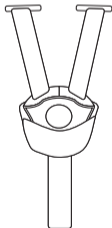
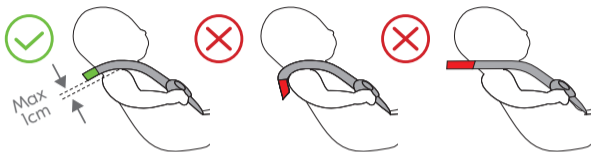

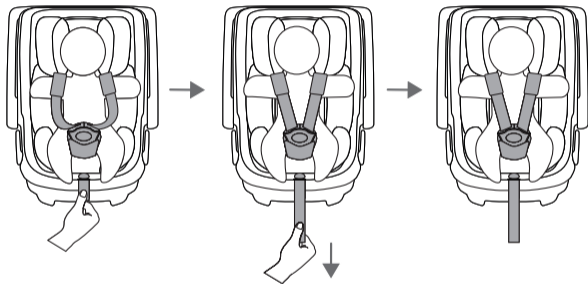



7

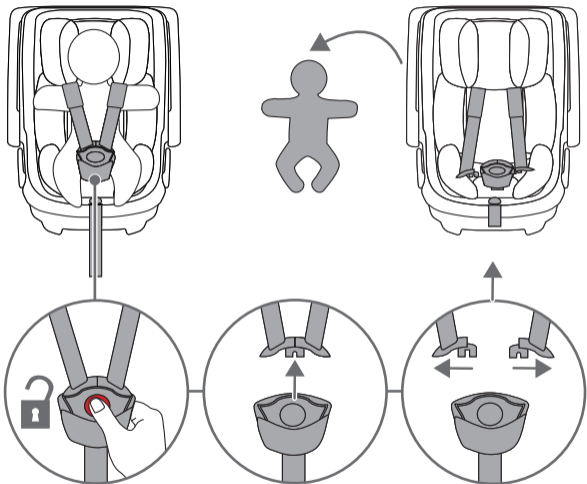

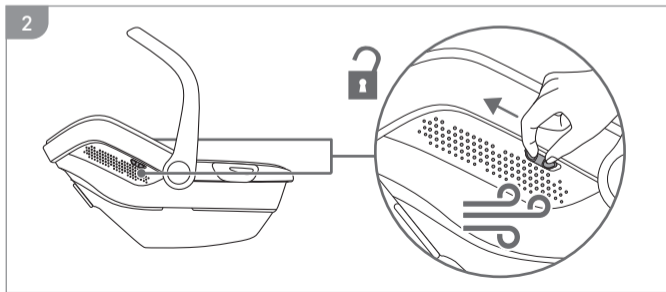
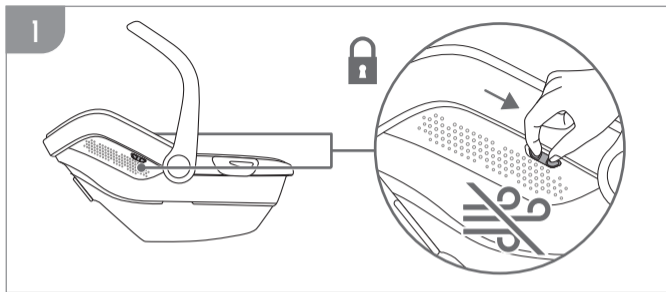



1

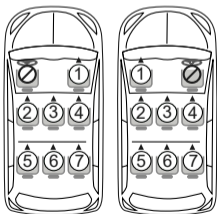
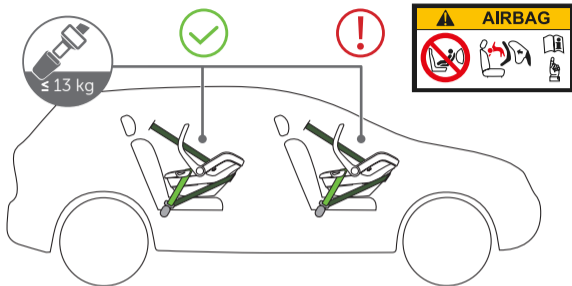

2

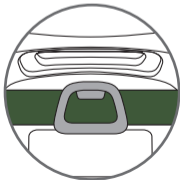
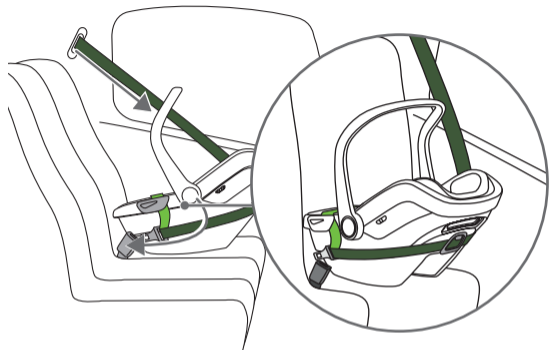



3

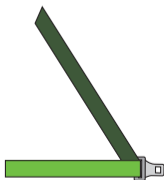
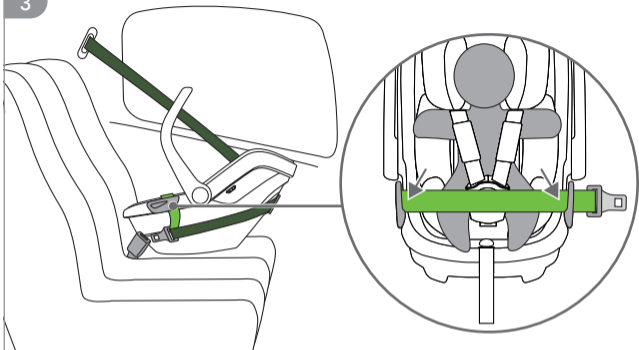

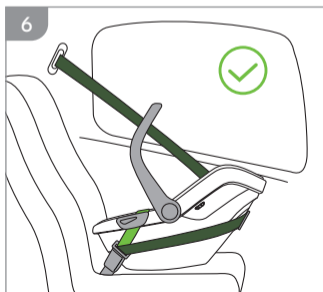
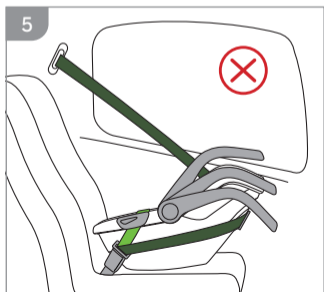
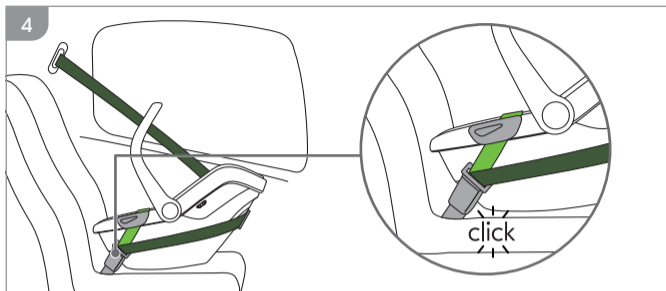



1



Instruction manual

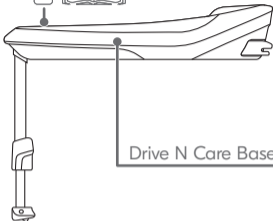

Drive N Care Base



2



0-18 MONTHS

40-87CM

3

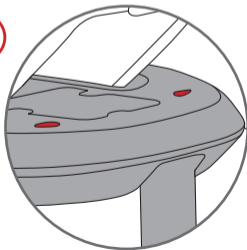
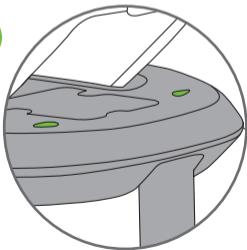



1

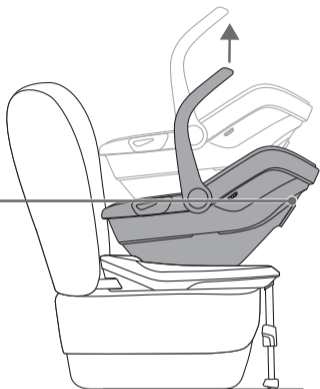
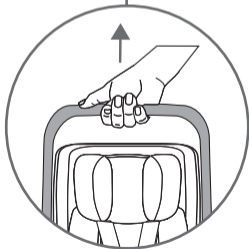
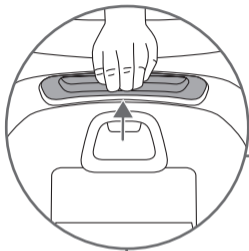

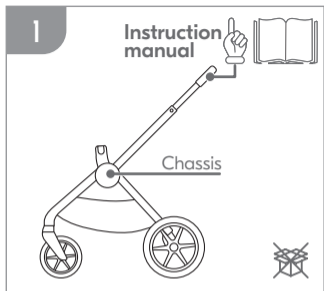



1

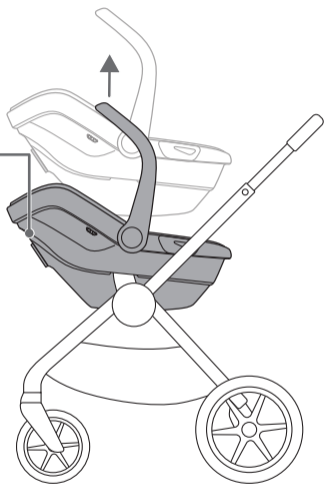
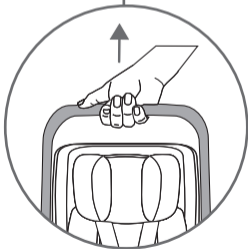
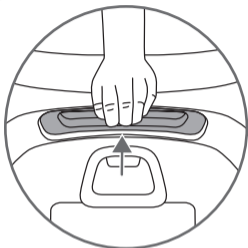

WARNUNG ECE R129

- » Bitte vergewissern Sie sich vor dem Kauf dieses Kinderrückhaltesystems, dass es ordnungsgemäß in Ihrem Fahrzeug installiert werden kann.
- » KEIN Kinderrückhaltesystem kann einen vollständigen Schutz vor Verletzungen bei einem Unfall garantieren. Die ordnungsgemäße Verwendung dieses Kinderrückhaltesystems verringert jedoch das Risiko schwerer Verletzungen oder des Todes Ihres Kindes.
- » Um dieses Kinderrückhaltesystem mit den ISOFIX-Anschlüssen gemäß der ECE R129-Regelung verwenden zu können, muss Ihr Kind die folgenden Anforderungen erfüllen: Größe des Kindes 40-87 cm/ Gewicht des Kindes ≤ 13 kg (ca. 18 Monate alt oder darunter).
- » Um dieses Babyschalenmodul mit Fahrzeuggurt zu verwenden, muss Ihr Kind die folgenden Anforderungen erfüllen: Kindergewicht ≤ 13 kg/ Alter des Kindes ≤ 18 Monate.
- » Alle Gurte des Kinderrückhaltesystems sollten straff angezogen und nicht verdreht sein.
- » Bauen Sie dieses Kinderrückhaltesystem NICHT ein, ohne die Anweisungen in dieser Anleitung zu befolgen, da Sie sonst Ihr Kind einer ernsthaften Verletzungs- oder Todesgefahr aussetzen können.
- » Lassen Sie Ihr Kind NIEMALS unbeaufsichtigt mit diesem Kinderrückhaltesystem.
- » Nehmen Sie KEINE Änderungen an diesem Kinderrückhaltesystem vor und verwenden Sie es NICHT zusammen mit Bauteilen anderer Hersteller.
- » Verwenden Sie dieses Kinderrückhaltesystem NICHT, wenn es beschädigt ist oder Teile fehlen.
- » Kleiden Sie Ihr Kind NICHT in dick gepolsterter Kleidung, da dies dazu führen kann, dass Ihr Kind nicht richtig und nicht sicher mit den Schultergurten und dem Schrittgurt zwischen den Beinen befestigt werden kann.
- » Lassen Sie dieses Kinderrückhaltesystem oder andere Gegenstände NICHT ungeschnallt oder ungesichert in Ihrem Fahrzeug zurück, da ein ungesichertes Kinderrückhaltesystem herumgeschleudert werden und die Insassen bei einer scharfen Kurve, einem plötzlichen Halt oder einem Aufprall verletzen kann.

- » Setzen Sie ein nach hinten gerichtetes Kinderrückhaltesystem NICHT auf einen Vordersitz mit aktivem Front-Airbag. Dies kann zum Tod oder zu schweren Verletzungen führen. Weitere Informationen finden Sie in der Betriebsanleitung des Fahrzeugs.
- » Verwenden Sie NIEMALS ein gebrauchtes Kinderrückhaltesystem oder ein Kinderrückhaltesystem, dessen Vorgeschichte Sie nicht kennen, da es strukturelle Schäden aufweisen kann, die die Sicherheit Ihres Kindes gefährden.
- » Verwenden Sie NIEMALS Seile oder andere Hilfsmittel, um das Kinderrückhaltesystem im Fahrzeug zu befestigen oder das Kind im Kinderrückhaltesystem zu sichern.
- » Verwenden Sie dieses Kinderrückhaltesystem NICHT ohne die weichen Zubehörteile.
- » Die weichen Teile dürfen nicht durch andere als die vom Hersteller empfohlenen weichen Teile ersetzt werden. Die weichen Teile sind ein wesentlicher Bestandteil der Leistung des Kinderrückhaltesystems.
- » Setzen Sie KEINE anderen als die empfohlenen Innenpolster in dieses Kinderrückhaltesystem ein.
- » Achten Sie darauf, dass das Kinderrückhaltesystem so eingebaut wird, dass kein Teil davon die beweglichen Sitze oder die Bedienung der Fahrzeugtüren beeinträchtigt.
- » Verwenden Sie dieses Kinderrückhaltesystem NICHT weiter, wenn es einen Unfall erlitten hat, auch wenn es nur ein kleiner war. Tauschen Sie es sofort aus, da es durch den Unfall unsichtbare strukturelle Schäden aufweisen kann.
- » Entfernen Sie das Modul und die Basis der Babyschale vom Fahrzeugsitz, wenn es nicht benutzt wird.
- » Wenden Sie sich bei Fragen zur Wartung, Reparatur und zum Austausch von Teilen an Ihren Händler.
- » Um schwere oder tödliche Verletzungen zu vermeiden, stellen Sie die Babyschale mit dem Kind darin NIEMALS auf eine erhöhte Fläche.
- » Um das Risiko des Herausfallens zu vermeiden, sichern Sie das Kind immer mit dem Kindergurt, wenn das Kind in der Babyschale sitzt, auch wenn das Kinderrückhaltesystem nicht im Fahrzeug ist.

- » Vergewissern Sie sich vor dem Tragen der Babyschale mit der Hand, dass das Kind mit dem Kindergurt gesichert ist und dass der Griff in vertikaler Position korrekt eingerastet ist.
- » Die Teile dieses Kinderrückhaltesystems dürfen in keiner Weise geschmiert werden.
- » Sichern Sie Ihr Kind immer in der Kinderrückhaltesystem, auch bei kurzen Fahrten, da sich die meisten Unfälle in dieser Zeit ereignen.
- » Verwenden Sie dieses Kinderrückhaltesystem nicht länger als 5 Jahre nach dem Kaufdatum, da sich die Teile im Laufe der Zeit oder durch Sonneneinstrahlung abnutzen können und bei einem Unfall möglicherweise nicht mehr ausreichend funktionieren.
- » Bitte halten Sie dieses Kinderrückhaltesystem von Sonnenlicht fern, da es für die Haut des Kindes zu heiß sein kann. Fassen Sie das Kinderrückhaltesystem immer an, bevor Sie das Kind hineinsetzen.
- » Überprüfen Sie die ISOFIX-Befestigung regelmäßig auf Verschmutzungen und säubern Sie sie bei Bedarf. Die Zuverlässigkeit kann durch das Eindringen von Schmutz, Staub, Lebensmittelpartikeln usw. beeinträchtigt werden.
- » Legen Sie keine Gegenstände im Bereich der Ladefläche vor der Basis ab.
- » Bitte benutzen Sie diesen Autositz nicht, wenn er aus großer Höhe gefallen ist, mit erheblicher Geschwindigkeit auf den Boden aufgeschlagen ist oder sichtbare Schäden aufweist. Es können Defekte in der Materialstruktur entstehen, die mit bloßem Auge nicht zu erkennen sind, aber dennoch die Schutzwirkung des Kindersitzes bei einem Unfall stark beeinträchtigen - wie z. B. Haarrisse. Wir sind nicht für den Ersatz verantwortlich, wenn der Autositz unter diesen anormalen Bedingungen beschädigt wurde. Bei Auftreten einer der oben genannten Bedingungen muss ein neuer Kindersitz gekauft werden.
- » Bei Notfällen oder Unfällen ist es sehr wichtig, dass Ihr Kind sofort erste Hilfe erhält und medizinisch versorgt wird.

PRODUKTINFORMATION

- » Gemäß der ECE-Regelung R129 ist die Drive N Care Babyschale mit der Drive N Care Base für Kleinkinder auch ein universelles ISOFIX-Kinderrückhaltesystem, wenn sie mit den ISOFIX-Anschlüssen befestigt wird.
- » Es handelt sich um ein "i-Size"-Kinderrückhaltesystem. Es ist nach der ECE-Regelung R129 für die Verwendung in "i-Size-kompatiblen" Fahrzeugsitzen zugelassen, wie vom Fahrzeughersteller in der Bedienungsanleitung des Fahrzeugs angegeben. Im Zweifelsfall wenden Sie sich bitte an den Hersteller des Rückhaltesystems oder den Händler.

PFLEGE UND WARTUNG

- » Bewahren Sie den Schaumstoffkeil der Einlage nach dem Herausnehmen an einem Ort auf, an dem das Kind keinen Zugriff darauf hat.
- » Waschen und trocknen Sie bitte den Sitzbezug und die Innenpolsterung entsprechend dem Waschetikett. Bügeln Sie die weichen Teile nicht. Bleichen oder chemisch reinigen Sie die Bezüge nicht.
- » Verwenden Sie keine unverdünnten Reinigungsmittel, Benzin oder andere organische Lösungsmittel, um das Kinderrückhaltesystem oder die Basis zu waschen. Dies kann zu Schäden am Kinderrückhaltesystem führen.
- » Versuchen Sie nicht, den Sitzbezug und die Innenpolsterung beim Trocknen zu verdrehen. Der Sitzbezug und die Innenpolsterung können dadurch Falten bekommen.
- » Nehmen Sie das Kinderrückhaltesystem und die Basis vom Fahrzeugsitz ab, wenn sie nicht benutzt werden. Legen Sie das Kinderrückhaltesystem an einen kühlen, trockenen Ort, an dem Ihr Kind keinen Zugriff darauf hat.

HINWEIS

- » Dies ist ein Universal Belted Enhanced Child Restraint System. Es ist nach der UN-Regelung Nr. 129 für die Verwendung auf "Universal-Sitzplätzen" zugelassen, die von den Fahrzeugherstellern in der Bedienungsanleitung des Fahrzeugs angegeben sind.
- » Wenden Sie sich im Zweifelsfall entweder an den Hersteller des erweiterten Kinderrückhaltesystems oder an den Händler.

WARNING ECE R129

- » Please check before you purchase this infant child restraint system to make sure it can be installed properly in your vehicle.
- » NO infant child restraint system can guarantee full protection from injury in an accident. However, proper use of this child restraint system will reduce the risk of serious injury or death to your child.
- » To use this infant child restraint system with the ISOFIX connections according to the ECE R129 Regulation, your child must meet the following requirements: child height 40-87cm/ child weight \leq 13kg (approximately 18 months old or under).
- » To use this infant carrier module with vehicle belt, your child must meet the following requirement: child weight \leq 13kg/ child age \leq 18 months.
- » Any straps of infant child restraint system should be tightened and not twisted.
- » DO NOT install this infant child restraint system without following the instructions in this manual or you may put your child at serious risk of injury or death.
- » NEVER leave your child unattended with this child restraint system.
- » DO NOT make any modifications to this child restraint or use it along with component parts from other manufacturers.
- » DO NOT use this child restraint system if it is damaged or has missing parts.
- » DO NOT have your child in thickly padded clothes because this may prevent your child from being properly and securely fastened by the shoulder harness straps and the crotch strap between the legs.
- » DO NOT leave this infant child restraint system or other items unbelted or unsecured in your vehicle because an unsecured infant child restraint system can be thrown around and may injure occupants in a sharp turn, sudden stop, or collision.
- » DO NOT place a rear-facing infant child restraint system on front seat with an active front airbag. Death or serious injury may occur. Please reference vehicle owner's manual for more information.

- » NEVER use a second-hand infant child restraint system or an infant child restraint system whose history you do not know because they may have structural damage that endangers your child's safety.
- » NEVER use ropes or any other substitutes to secure infant child restraint system in vehicle or to secure child into infant child restraint system.
- » DO NOT use this child restraint system without the soft goods.
- » The soft goods should not be replaced with any soft goods besides the ones recommended by the manufacturer. The soft goods constitute an integral part of the child restraint system performance.
- » DO NOT put anything other than the recommended inner cushions in this infant child restraint system.
- » Be sure that the infant child restraint system is installed in such a way that no part of it interferes with movable seats or in the operation of vehicle doors.
- » Do NOT continue to use this infant child restraint system after it has suffered any type of crash, even a minor one. Replace immediately as there may be invisible structural damage from the crash.
- » Remove this infant carrier module and base from the vehicle seat when it is not in use.
- » Consult the distributor for issues concerning maintenance, repair and part replacement.
- » To avoid serious injury or death, NEVER place infant carrier module with child in it on an elevated surface.
- » To avoid the risk of falling out, always secure the child using the child harness when the child is placed in infant carrier module, even when the infant child restraint system is not in the vehicle.
- » Before carrying the infant carrier module by hand, ensure that the child is fastened with the child harness, and that the handle is correctly locked in a vertical position.
- » The parts of this infant child restraint system should not be lubricated in any way.
- » Always secure child in infant child restraint system, even on short trips, as this is when most accidents occur.

- » Do not use this infant child restraint system for more than 5 years after the purchase date as parts may degrade over time, or from exposure to sunlight, and may not perform adequately in a crash.
- » Please keep this child restraint system away from sunlight, because it may be too hot for the child's skin. Always touch the infant child restraint system before placing child in it.
- » Frequently check the ISOFIX attachment for dirt and clear them if necessary. Reliability can be affected by ingress of dirt, dust, food particles etc.
- » Do not place any objects in the load leg area in front of the base.
- » Please do not use this car seat if the car seat has dropped from a significant height, hit the ground at a considerable speed, or has visible signs of damage. Defects in the material structure that cannot be seen with the naked eye, but nevertheless severely damage the protective effect of the child seat during an accident - such as hairline cracks - can be produced. We are not responsible to replace if the car seat has been damaged under these abnormal conditions. A new car seat will need to be purchased when any of the aforementioned conditions occur.
- » In case of emergency or accidents, it is most important to have your child taken care of with first aid and medical treatment immediately.

PRODUCT INFORMATION

- » According to the ECE R129 Regulation, the Drive N Care Carrier with Drive N Care Base for infants is also a Universal ISOFIX Infant Restraint if fitted using the ISOFIX connections.
- » This is an "i-Size" Infant Restraint System. It is approved to Regulation ECE R129, for use in "i-Size compatible" vehicle seating positions as indicated by vehicles manufacturers in the vehicle users' manual. If in doubt, please consult the infant restraint manufacturer or the retailer.

CARE AND MAINTENANCE

- » After removing the foam wedge of insert, please store it somewhere that the child cannot access it.
- » Please wash and dry the seat cover and inner padding according to the wash label. Do not iron the soft goods. Do not bleach or dry clean the soft goods.

- » Do not use undiluted detergents, gasoline or other organic solvent to wash the child restraint or base. It may cause damage to the infant child restraint.
- » Do not twist the seat cover and inner padding in an attempt to dry. It may leave the seat cover and inner padding with wrinkles.
- » Please remove the infant child restraint and base from the vehicle seat if not in use. Put the child restraint in a cool, dry place where your child cannot access it.

NOTICE

- » This is Universal Belted Enhanced Child Restraint System. It is approved according to UN Regulation No.129, for use primarily in "Universal Seating positions" as indicated by vehicle manufacturers in the vehicle user manual.
- » If in doubt, consult either the Enhanced Child Restraint System manufacturer or the retailer.

WAARSCHUWING ECE R129

- » Ben er zeker van, voordat u dit kinderveiligheidssysteem koopt, deze goed kan worden bevestigd in uw voertuig.
- » GEEN enkel kinderbeveiligingssysteem voor baby's en kleine kinderen kan volledige bescherming bieden tegen verwondingen bij een ongeval. Het juiste gebruik van dit kinderbeveiligingssysteem vermindert echter het risico op ernstig of dodelijk letsel van uw kind.
- » Om dit kinderbeveiligingssysteem voor baby's en kleine kinderen met Isofix-hulpstukken te gebruiken in overeenstemming met ECE R129, moet uw kind aan de volgende eisen voldoen: Lengte van kind 40 - 87 cm / Gewicht van kind \leq 13 kg / ca. 18 maanden oud of jonger.
- » Om deze babyzit module met voertuigharnas te gebruiken, moet uw kind aan de volgende eisen voldoen: gewicht van het kind \leq 13 kg / leeftijd van het kind \leq 18 maanden.
- » Alle riemen van het kinderbeveiligingssysteem moeten strak en mogen niet gedraaid zijn.

- » Installeer dit kinderbeveiligingssysteem NIET zonder de instructies in deze handleiding te volgen; anders kunt u uw kind blootstellen aan het risico van ernstig of dodelijk letsel.
- » Laat NOOIT uw kind zonder toezicht achter in het kinderveiligheidssysteem.
- » Verander of gebruik het kinderveiligheidssysteem NIET in combinatie met andere componenten van andere fabrikanten.
- » Gebruik dit kinderbeveiligingssysteem NIET als het beschadigd is of er onderdelen missen.
- » Trek uw kind GEEN dik gewatteerd kledingstuk aan, omdat dit kan voorkomen dat uw kind op de juiste manier en veilig wordt vastgebonden met de schouderbanden en de kruisriem tussen de benen.
- » Laat het kinderbeveiligingssysteem of andere items NIET los of onbeveiligd in uw voertuig omdat een onbeveiligd veiligheidssysteem bij scherpe bochten, bruusk remmen of ongelukken rond kan slingeren waarbij de inzittenden gewond kunnen raken.
- » Bevestig GEEN kinderbeveiligingssysteem op een voorstoel met een actieve frontairbag. Dit kan tot ernstig of dodelijk letsel leiden. Meer informatie is te vinden in de handleiding van het voertuig.
- » Gebruik NOOIT een gebruikte kinderbeveiligingssysteem of kinderbeveiligingssysteem waarvan u het verleden niet kent; het kan structurele schade hebben welke uw kind in gevaar kan brengen.
- » Gebruik NOOIT touwen of andere middelen om een kinderbeveiligingssysteem in een voertuig te beveiligen of een kind in een kinderbeveiligingssysteem te bevestigen.
- » Gebruik het kinderbeveiligingssysteem NIET zonder de textieldelen.
- » De textieldelen mogen alleen worden vervangen door textieldelen die door de fabrikant worden aanbevolen. De textieldelen maken integraal deel uit van het prestatie vermogen van het kinderbeveiligingssysteem.
- » Plaats ALLEEN het aanbevolen binnenkussen in dit kinderveiligheidssysteem.
- » Zorg ervoor dat het kinderbeveiligingssysteem zodanig is bevestigd dat geen delen de verschuifbare stoelen of het openen en sluiten van de deuren van het voertuig belemmert.

- » Gebruik dit kinderbeveiligingssysteem NIET meer als het betrokken was bij een ongeluk, ook al was het maar een klein ongelukje. Vervang hem onmiddellijk omdat hij onzichtbare structurele schade kan hebben als gevolg van het ongeluk.
- » Neem dit kinderbeveiligingssysteem en de basis van de stoel van de voertuigstoel wanneer u deze niet gebruikt.
- » Raadpleeg uw dealer voor onderhoud, reparatie en vervanging van onderdelen.
- » Om het risico van vallen te voorkomen, dient u uw kind altijd met de veiligheidsgordel vast te maken wanneer uw kind in het kinderbeveiligingssysteem zit, zelfs als dit beveiligingssysteem niet in het voertuig zit.
- » Voordat u het kinderbeveiligingssysteem met de hand transporteert, moet u ervoor zorgen dat het kind vastzit met de veiligheidsgordel en de handgreep goed en in verticale positie vergrendeld is.
- » Plaats NOOIT het kinderbeveiligingssysteem op een verhoogde oppervlak met een kind erin, dit om ernstig of dodelijk letsel te voorkomen.
- » De delen van dit kinderbeveiligingssysteem mogen nooit worden ingeplet.
- » Beveilig uw kind altijd in het kinderbeveiligingssysteem, zelfs tijdens korte ritten, omdat hier de meeste ongelukken gebeuren.
- » Gebruik dit baby-veiligheidssysteem NIET langer dan 5 jaar vanaf de aankoopdatum. Omdat de componenten ervan in de loop van tijd of door blootstelling aan zonlicht in kwaliteit achteruit kunnen gaan en mogelijk niet goed werken in het geval van een ongeluk.
- » Stel dit kinderveiligheidssysteem niet bloot aan zonlicht, omdat het kinderveiligheidssysteem te warm voor uw kind kan zijn. Pak het kinderveiligheidssysteem altijd vast voordat u uw kind erin zet.
- » Inspecteer de Isofix-bevestigingen regelmatig op vuil en maak het zo nodig schoon. De betrouwbaarheid van het systeem kan worden beïnvloed door het binnendringen van vuil, stof, etensresten, enz.
- » Plaats geen voorwerpen in het gebied van de standvoet van uw basis.
- » Een juiste installatie van de basis wordt alleen gegarandeerd door het gebruik van Isofix-bevestigingsmiddelen.

- » Nadat u uw kind in het kinderbeveiligingssysteem heeft geplaatst, moeten de veiligheidsgordels goed worden bevestigd en moet ervoor worden gezorgd dat de kruisgordel zo laag mogelijk is om het bekken stevig te zekeren.
- » Als uw kinderzitje is beschadigd als gevolg van externe factoren (bijv. Impact op grote hoogte en / of hoge snelheid, enz.), raden wij u aan het gebruik van het product te staken en voor veiligheid te vervangen door een nieuwe. Er kunnen defecten in de materiaalstructuur optreden (bijvoorbeeld de fijnste haarscheurtjes) die niet zichtbaar zijn voor het blote oog en toch een aanzienlijke invloed hebben op de beschermende werking van het kinderzitje in het geval van een ongeluk. In het geval van verkeerd gebruik van het product (zie de hierboven genoemde scenario's) zijn wij als fabrikant niet verplicht om het beschadigde product gratis te vervangen.
- » In het geval van een noodsituatie of een ongeval is het bijzonder belangrijk dat uw kind onmiddellijk medische hulp en behandeling krijgt.

PRODUKTINFORMATIE

- » Conform ECE R129 is het kinderbeveiligingssysteem ook een universeel Isofix-bevestigingssysteem voor kinderen wanneer het is vastgezet met Isofix-bevestigingen.
- » Dit is een kinderbeveiligingssysteem "i-size". Het is goedgekeurd in overeenstemming met ECE-reglement R129 voor gebruik in "i-size" compatibele voertuigposities zoals vermeld door de voertuigfabrikant in de handleiding van uw voertuig. Neem in geval van twijfel contact op met de fabrikant of distributeur van het kinderbeveiligingssysteem.
- » Dit is een Isofixkinderbeveiligingssysteem in i-Size. Het is goedgekeurd voor serie wijzegingen conform ECE R129, hoewel momenteel niet alle voertuigfabrikanten compatibiliteit met "i-formaat" in hun handleidingen vermelden.
- » Deze stoel en basis zijn ook goedgekeurd voor gebruik in Isofix-compatibele voertuigen. Raadpleeg de website van de voertuigfabrikant of neem contact op met uw dealer.

- » Het past in voertuigen met goedgekeurde posities volgens de Isofix-specificaties van "i-Size" (zie de handleiding van het voertuig voor meer informatie), afhankelijk van de categorie kinderbeveiligingssysteem en bevestigingsmiddelen.

ZORG EN ONDERHOUD

- » Bewaar na gebruik alle inzetstukken van de zitverkleiner buiten bereik van het kind.
- » Was en droog de stoelhoes en binnenvoering volgens het waslabel. De zachte delen niet strijken, chemisch reinigen of bleken.
- » Reinig het kinderbeveiligingssysteem en de basis niet met onverdunde reinigingsmiddelen, benzine of andere organische oplosmiddelen. Deze kunnen het kinderbeveiligingssysteem beschadigen.
- » Wring de stoelbekleding en binnenbekleding niet uit om te drogen. Anders kunnen er kreukels in de stoelbekleding en binnenkussen achterblijven.
- » Hang de stoelbekleding en de binnenbekleding, om te drogen in de schaduw op.
- » Verwijder het kinderbeveiligingssysteem en de basis wanneer u deze niet gebruikt van de stoel van het voertuig. Bewaar het kinderbeveiligingssysteem op een koele, droge plaats buiten het bereik van kinderen.

KENNISGEVING

- » Dit is een universeel verbeterd kinderbeveiligingssysteem met gordel. Het is goedgekeurd volgens de VN-verordening nr.129, met name voor gebruik in "universele zithoudingen" zoals aangegeven door voertuigfabrikanten in de handleiding van het voertuig.
- » Raadpleeg in geval van twijfel de fabrikant van het verbeterde kinderbeveiligingssysteem of de detailhandelaar.

AVERTISSEMENT ECE R129

- » Veuillez vérifier avant d'acheter ce dispositif de retenue pour enfant pour vous assurer qu'il peut être installé correctement dans votre véhicule.

- » AUCUN dispositif de retenue pour enfants ne peut garantir une protection totale contre les blessures en cas d'accident. Cependant, l'utilisation correcte de ce dispositif de retenue pour enfant réduira le risque de blessure grave ou de décès de votre enfant.
- » Pour utiliser ce système de retenue pour enfant avec les connexions ISOFIX conformément au règlement ECE R129, votre enfant doit répondre aux exigences suivantes : taille de l'enfant 40-87cm/ poids de l'enfant ≤ 13 kg (environ 18 mois ou moins).
- » Pour utiliser ce module siège auto bébé avec la ceinture du véhicule, votre enfant doit répondre aux exigences suivantes : poids de l'enfant ≤ 13 kg/ âge de l'enfant ≤ 18 mois.
- » Toutes les sangles du dispositif de retenue pour enfant doivent être serrées et non tordues.
- » N'installez PAS ce dispositif de retenue pour enfant sans suivre les instructions de ce manuel, sinon vous exposez votre enfant à un risque grave de blessure ou de décès.
- » NE JAMAIS laisser votre enfant sans surveillance avec ce dispositif de retenue pour enfant.
- » NE PAS apporter de modifications à ce dispositif de retenue pour enfant ou l'utiliser avec des pièces provenant d'autres fabricants.
- » NE PAS utiliser ce dispositif de retenue pour enfants s'il est endommagé ou s'il manque des pièces.
- » NE PAS faire porter à votre enfant des vêtements épais et rembourrés, car cela pourrait l'empêcher d'être correctement et solidement attaché par les sangles du harnais d'épaule et la sangle d'entrejambe.
- » NE PAS laisser ce dispositif de retenue pour enfant ou d'autres articles non attachés ou non sécurisés dans votre véhicule, car un dispositif de retenue pour enfant non sécurisé peut être projeté et blesser les occupants en cas de virage serré, d'arrêt brusque ou de collision.
- » NE PAS placer un dispositif de retenue pour enfant orienté vers l'arrière sur un siège avant équipé d'un airbag frontal actif. La mort ou des blessures graves peuvent survenir. Veuillez consulter le manuel du propriétaire du véhicule pour plus d'informations.

- » NE JAMAIS utiliser un dispositif de retenue pour enfant d'occasion ou un dispositif de retenue pour enfant dont vous ne connaissez pas l'historique, car il peut présenter des dommages structurels qui mettent en danger la sécurité de votre enfant.
- » NE JAMAIS utiliser de corde ou tout autre substitut pour fixer le dispositif de retenue pour enfant dans le véhicule ou pour fixer l'enfant dans le dispositif de retenue pour enfant.
- » NE PAS utiliser ce dispositif de retenue pour enfant sans les éléments souples.
- » Les articles souples ne doivent pas être remplacés par d'autres articles souples que ceux recommandés par le fabricant. Les articles souples font partie intégrante de la performance du système de retenue pour enfants.
- » NE PAS mettre d'autres coussins intérieurs que ceux recommandés dans ce dispositif de retenue pour enfants.
- » S'assurer que le dispositif de retenue pour enfants est installé de manière à ce qu'aucune de ses parties n'interfère avec les sièges mobiles ou avec le fonctionnement des portes du véhicule.
- » Ne PAS continuer à utiliser ce dispositif de retenue pour enfants après qu'il ait subi un accident, même mineur. Remplacez-le immédiatement car il peut y avoir des dommages structurels invisibles dus à l'accident.
- » Retirez le module et la base du siège du véhicule lorsqu'ils ne sont pas utilisés.
- » Consultez le distributeur pour les questions concernant l'entretien, la réparation et le remplacement des pièces.
- » Pour éviter toute blessure grave ou mortelle, ne placez JAMAIS le module de support pour bébé avec l'enfant dedans sur une surface élevée.
- » Pour éviter tout risque de chute, attachez toujours l'enfant à l'aide du harnais pour enfant lorsque l'enfant est placé dans le dispositif de retenue pour enfant même s'il n'est pas dans le véhicule.
- » Avant de porter le module de transport pour bébé à la main, assurez-vous que l'enfant est attaché avec le harnais pour enfant et que la poignée est correctement verrouillée en position verticale.

- » Les pièces de ce dispositif de retenue pour enfant ne doivent être lubrifiées d'aucune façon.
- » Attachez toujours l'enfant dans le dispositif de retenue pour enfant, même pour de courts trajets, car c'est là que se produisent la plupart des accidents.
- » Ne pas utiliser ce dispositif de retenue pour enfant pendant plus de 5 ans après la date d'achat, car les pièces peuvent se dégrader avec le temps ou à cause de l'exposition au soleil, et peuvent ne pas fonctionner correctement en cas de collision.
- » Veuillez garder ce dispositif de retenue pour enfant à l'abri du soleil, car il pourrait être trop chaud pour la peau de l'enfant. Touchez toujours le dispositif de retenue pour enfant avant d'y placer l'enfant.
- » Vérifiez fréquemment que les fixations ISOFIX ne sont pas encrassées et nettoyez-les si nécessaire. La fiabilité peut être affectée par la pénétration de saleté, de poussière, de particules alimentaires, etc.
- » Ne placez aucun objet dans la zone des jambes de chargement devant la base.
- » N'utilisez pas ce siège auto s'il est tombé d'une hauteur importante, s'il a heurté le sol à une vitesse considérable ou s'il présente des signes visibles de dommages. Il peut y avoir des défauts dans la structure du matériau qui ne sont pas visibles à l'œil nu, mais qui nuisent néanmoins gravement à l'effet protecteur du siège enfant lors d'un accident - comme des fissures capillaires. Nous ne sommes pas responsables du remplacement si le siège auto a été endommagé dans ces conditions anormales. Un nouveau siège auto devra être acheté lorsque l'une des conditions susmentionnées se produit.
- » En cas d'urgence ou d'accident, il est primordial que votre enfant reçoive immédiatement les premiers soins et un traitement médical.

INFORMATIONS SUR LE PRODUIT

- » Conformément au règlement ECE R129, le siège auto Drive N Care avec la base Drive N Care pour enfants est également un dispositif universel de retenue pour enfants ISOFIX s'il est monté à l'aide des connexions ISOFIX.

- » Il s'agit d'un dispositif de retenue pour bébé "i-Size". Il est homologué conformément à la réglementation ECE R129, pour une utilisation aux places assises des véhicules "compatibles i-Size", comme indiqué par les fabricants de véhicules dans le manuel d'utilisation du véhicule. En cas de doute, veuillez consulter le fabricant du dispositif de retenue pour bébé ou le détaillant.

SOINS ET ENTRETIEN

- » Après avoir retiré la cale en mousse du réducteur de siège, veuillez les ranger dans un endroit où l'enfant ne peut pas y accéder.
- » Lavez et séchez la housse de siège et le rembourrage intérieur conformément à l'étiquette de lavage. Ne repassez pas les articles souples. Ne pas utiliser d'eau de javel ni de nettoyage à sec.
- » N'utilisez pas de détergents non dilués, d'essence ou d'autres solvants organiques pour laver le dispositif de retenue pour enfants ou sa base. Cela pourrait endommager le dispositif de retenue pour enfants.
- » Ne pas tordre la housse du siège et le rembourrage intérieur pour essayer de les sécher. La housse du siège et le rembourrage intérieur risquent d'être froissés.
- » Veuillez retirer le dispositif de retenue pour enfants et la base du siège du véhicule s'ils ne sont pas utilisés. Placez le dispositif de retenue pour enfant dans un endroit frais et sec où votre enfant ne peut pas y accéder.

AVIS

- » Il s'agit d'un dispositif de retenue pour enfant universel renforcé par une ceinture. Il est homologué conformément au Règlement n° 129 de l'ONU, pour être utilisé principalement dans les "positions de siège universelles", comme indiqué par les constructeurs de véhicules dans le manuel d'utilisation du véhicule.
- » En cas de doute, consulter le fabricant du système de retenue pour enfants amélioré ou le revendeur.

ADVERTENCIA ECE R129

- » Antes de adquirir este sistema de retención infantil, asegúrese de que puede instalarse correctamente en su vehículo.
- » NINGÚN sistema de retención infantil puede garantizar una protección completa contra las lesiones en caso de accidente. Sin embargo, el uso adecuado de este sistema de retención infantil reducirá el riesgo de lesiones graves o la muerte de su hijo.
- » Para utilizar este sistema de retención infantil con los conectores ISOFIX de acuerdo con la normativa ECE R129, su hijo debe cumplir los siguientes requisitos: Altura del niño 40-87 cm/ Peso del niño ≤ 13 kg (aproximadamente 18 meses o menos).
- » Para utilizar este módulo de portabebés con cinturón del vehículo, su hijo debe cumplir los siguientes requisitos: Peso del niño ≤ 13 kg/ Edad del niño ≤ 18 meses.
- » Todas las correas del sistema de retención infantil deben estar bien ajustadas y no retorcidas.
- » NO instale este sistema de retención infantil sin seguir las instrucciones de este manual ya que puede exponer a su hijo a un grave riesgo de lesión o muerte.
- » NUNCA deje al niño sin vigilancia con este sistema de retención infantil.
- » NO realice ninguna modificación o manipulación en este sistema de retención infantil y NO lo utilice junto con componentes de otros fabricantes.
- » NO utilice este sistema de retención infantil si está dañado o le faltan piezas.
- » NO vista a su hijo con ropa muy acolchada, ya que esto puede impedir que el niño esté bien sujeto con las correas de los hombros y la correa de la entrepierna.
- » NO deje este sistema de retención infantil ni ningún otro elemento sin abrochar o sin asegurar en su vehículo, ya que un sistema de retención infantil sin asegurar puede salir despedido y herir a los ocupantes en un giro brusco, una parada repentina o una colisión.

- » NO coloque un sistema de retención infantil orientado hacia atrás en un asiento delantero con un airbag frontal activo. Esto puede provocar la muerte o lesiones graves. Consulte el manual del propietario del vehículo para obtener más información.
- » NUNCA utilice un sistema de retención infantil usado o un sistema de retención infantil del que no conozca el historial, ya que puede tener daños estructurales que podrían poner en peligro la seguridad de su hijo.
- » NUNCA utilice cuerdas u otros utensilios para asegurar el sistema de retención infantil en el vehículo o para asegurar al niño en el sistema de retención infantil.
- » NO utilice este sistema de retención infantil sin los accesorios blandos.
- » No sustituya las piezas blandas por otras que no sean las recomendadas por el fabricante. Las partes blandas son una parte esencial de las prestaciones del sistema de retención infantil.
- » NO inserte en este sistema de retención infantil ninguna otra almohadilla interior que no sea la recomendada del fabricante.
- » Asegúrese de que el sistema de retención infantil está instalado de forma que ninguna parte del mismo interfiera con los asientos móviles o con el funcionamiento de las puertas del vehículo.
- » NO siga utilizando este sistema de retención infantil si ha sufrido un accidente, aunque sea leve. Sustitúyalo inmediatamente, ya que puede tener daños estructurales invisibles a causa del accidente.
- » Retire el módulo del portabebés y la base del asiento del vehículo cuando no lo utilice.
- » Póngase en contacto con su distribuidor para el mantenimiento, la reparación y la sustitución de piezas.
- » Para evitar lesiones graves o mortales, no coloque NUNCA el portabebés con el niño dentro sobre una superficie elevada.
- » Para evitar el riesgo de que se caiga, asegure siempre al niño con el cinturón cuando esté en el portabebés, aunque el sistema de retención infantil no esté en el vehículo.

- » Antes de transportar el portabebés a mano, asegúrese de que el niño esté bien asegurado con el cinturón para niños y que el asa esté correctamente encajada en la posición vertical.
- » Las piezas de este sistema de retención infantil no deben ser lubricadas de ninguna manera.
- » Asegure y abroche siempre a su hijo en el sistema de retención infantil, incluso en los trayectos cortos, ya que la mayoría de los accidentes se producen durante este tiempo.
- » No utilice este sistema de retención infantil durante más de 5 años después de la fecha de compra, ya que las piezas pueden desgastarse con el tiempo o debido a la exposición a la luz solar pueden no funcionar adecuadamente en caso de un accidente.
- » Mantenga este sistema de retención infantil alejado de la luz solar, ya que puede estar demasiado caliente para la piel del niño. Toque y compruebe siempre el sistema de retención infantil antes de colocar al niño en él.
- » Compruebe regularmente si el accesorio ISOFIX está sucio y límpielo si es necesario. La fiabilidad puede verse afectada por la entrada de suciedad, polvo, partículas de comida, etc.
- » No coloque ningún objeto en la zona de carga delante de la base.
- » Por favor, no utilices esta silla de auto si se ha caído desde una gran altura, se ha golpeado contra el suelo a una velocidad considerable o tiene daños visibles. Puede haber defectos en la estructura del material que no sean visibles a simple vista, pero que afecten gravemente al efecto protector del asiento infantil en caso de accidente, como por ejemplo grietas finas. No nos hacemos responsables de la sustitución si la silla de auto se ha dañado en estas condiciones anormales. Se debe comprar un nuevo asiento para niños si se da alguna de las condiciones anteriores mencionados.
- » En caso de emergencias o accidentes, es muy importante que su hijo reciba inmediatamente primeros auxilios y atención médica.

INFORMACIÓN SOBRE EL PRODUCTO

- » De acuerdo con la normativa ECE R129, el portabebés Drive N Care con la base Drive N Care para bebés es también un sistema de retención infantil ISOFIX universal cuando se fija con los conectores ISOFIX.

- » Es un sistema de retención infantil "i-Size". Está homologado según el Reglamento R129 de la ECE para su uso en asientos de vehículos "compatibles con i-Size", tal y como especifica el fabricante del vehículo en su manual de instrucciones. En caso de duda, póngase en contacto con el fabricante del sistema de retención o con el concesionario de coches.

CUIDADO Y MANTENIMIENTO

- » Después de retirar la cuña de espuma, guárdelo en un lugar donde el niño no pueda acceder a él.
- » Por favor, lave y seque la funda del asiento y el acolchado interior según la etiqueta de lavado. No planchar las partes blandas. No utilice lejía ni limpie en seco las fundas.
- » No utilice detergentes sin diluir, gasolina u otros disolventes orgánicos para lavar el sistema de retención infantil o la base. Esto puede provocar daños en el sistema de retención infantil.
- » No intente retorcer la funda del asiento y el acolchado interior al secarse. Esto puede hacer que la funda del asiento y el acolchado interior se arruguen.
- » Retire el sistema de retención infantil y la base del asiento del vehículo cuando no lo utilice. Coloque el sistema de retención infantil en un lugar fresco y seco donde su hijo no pueda acceder a él.

AVISO

- » Se trata de un sistema de retención infantil universal mejorado con cinturón. Está homologado según el Reglamento nº 129 de la UN para su uso en las "plazas de asiento universales" especificadas por los fabricantes de vehículos en el manual de instrucciones del vehículo.
- » En caso de duda, póngase en contacto con el fabricante del sistema de retención infantil ampliado o con el concesionario de coches.

AVISO ECE R129

- » Antes da compra, assegure-se de que este sistema de retenção para crianças pequenas pode ser fixo adequadamente no seu veículo.

- » NENHUM sistema de retenção para crianças pequenas pode garantir uma proteção completa contra ferimentos em caso de acidente. No entanto, a utilização adequada deste sistema de retenção para crianças reduz o perigo de ferimentos graves ou mortais do seu filho.
- » Para a utilização deste sistema de retenção para crianças pequenas com fixadores Isofix em conformidade com o Regulamento ECE R129, o seu filho terá de preencher as seguintes condições básicas: altura da criança 40 – 87 cm/peso da criança \leq 13 kg/aprox. 18 meses de idade ou menos.
- » Para a utilização deste módulo de cadeira para bebés com cinto do veículo é preciso que o seu filho corresponda às seguintes condições básicas: peso da criança \leq 13 kg/idade da criança \leq 18 meses.
- » Todos os cintos do sistema de retenção para crianças pequenas devem estar bem apertados e não podem estar torcidos.
- » NÃO instale este sistema de retenção para crianças pequenas sem observar as instruções neste guia; caso contrário, poderia expor o seu filho ao perigo de ferimentos graves ou mortais.
- » NUNCA deixe o seu filho sem vigilância sentado neste sistema de retenção para crianças pequenas.
- » NÃO modifique este sistema de retenção para crianças pequenas nem o use em combinação com peças individuais de outros fabricantes.
- » NÃO use este sistema de retenção para crianças se estiver danificado ou se faltarem peças.
- » NÃO vista o seu filho com roupa acolchoada grossa, uma vez que esta poderia impedir que ele esteja apertado correta e seguramente com a ajuda das presilhas dos ombros e a presilha de entrepernas.
- » NÃO deixe este sistema de retenção para crianças pequenas ou outros artigos no seu veículo, uma vez que um sistema de retenção solto pode ser projetado e ferir passageiros no caso de curvas apertadas, travagens súbitas ou acidentes.
- » NÃO coloque um sistema de retenção para crianças pequenas voltado para a retaguarda no banco da frente ao lado do condutor se existir um airbag ativado à frente. Isso poderia provocar ferimentos graves ou mortais. Por favor consulte mais informações no manual do veículo.

- » NUNCA use um sistema de retenção para crianças pequenas usado nem um sistema de retenção para crianças cujo uso passado não conheça, uma vez que poderia ter danos estruturais que coloquem em perigo a segurança do seu filho.
- » NUNCA use cordas ou outros instrumentos como substituição para fixar o sistema de retenção para crianças pequenas no seu veículo ou para prender uma criança num sistema de retenção para crianças pequenas.
- » NÃO use este sistema de retenção para crianças sem os elementos têxteis.
- » Os elementos têxteis só podem ser substituídos por elementos têxteis recomendados pelo fabricante. Os elementos têxteis são um componente essencial do volume de fornecimento do sistema de retenção para crianças pequenas.
- » Coloque neste sistema de retenção para crianças pequenas APENAS almofadas interiores recomendadas.
- » Assegure-se de que o sistema de retenção para crianças pequenas seja fixo sem que nenhuma das suas partes obstrua os assentos deslocáveis ou a abertura e o fechamento das portas do veículo.
- » NÃO continue a usar o sistema de retenção para crianças pequenas se este tiver estado envolvido num acidente, mesmo que tenha sido apenas um acidente ligeiro. Substitua-o imediatamente, uma vez que o acidente poderia ter provocado danos estruturais não visíveis.
- » Tire o sistema de retenção para crianças pequenas e a base do assento do veículo se não forem usados.
- » Peça ao seu comerciante aconselhamento sobre manutenção, reparação e substituição de peças.
- » Para evitar o risco de queda, aperte sempre o seu filho com o cinto de segurança, quando este estiver sentado no sistema de retenção para crianças pequenas, mesmo no caso de este sistema de retenção para crianças pequenas não se encontrar no veículo.
- » Antes de transportar o sistema de retenção para crianças pequenas com a mão, assegure-se de que o seu filho está apertado com o cinto de segurança e a asa está bloqueada na posição vertical.

- » Para evitar ferimentos graves ou mortais, NUNCA coloque o sistema de retenção para crianças pequenas sobre um assento elevado com uma criança dentro dele.
- » As peças deste sistema de retenção para crianças pequenas nunca devem ser lubrificadas.
- » Prenda sempre o seu filho no sistema de retenção para crianças pequenas mesmo nos trajetos mais curtos, uma vez que é nestes trajetos que ocorre a maior parte dos acidentes.
- » NÃO use este sistema de retenção para crianças pequenas durante mais do que 5 anos após a data de compra, uma vez que os seus componentes se podem deteriorar qualitativamente ao longo do tempo ou devido a radiação solar e, no caso de um acidente, não funcionam em conformidade com a finalidade.
- » Não exponha este sistema de retenção para crianças pequenas a radiação solar, uma vez que pode ficar demasiado quente para a pele do seu filho. Segure sempre no sistema de retenção para crianças pequenas antes de sentar o seu filho nele.
- » Controle regularmente o sistema de fixação Isofix quanto a sujidade e limpe-o se for necessário. A fiabilidade do sistema pode ser prejudicada com a penetração de sujidade, pó, restos de alimentos, etc.
- » Não coloque objetos na zona do pé de apoio à frente da base.
- » Uma instalação correta da base só está garantida com a utilização dos fixadores Isofix.
- » Depois de ter sentado o seu filho neste sistema de retenção para crianças pequenas, é necessário colocar corretamente os cintos de segurança para o seu filho e é preciso garantir que a precinta de entrepernas esteja colocada o mais em baixo possível, para que a bacia seja retida com segurança.
- » Caso a sua cadeira para crianças esteja danificada devido a influências externas (p. ex. choque no chão de uma altura superior e/ou a alta velocidade, etc.), recomendamos que não continue a usar o produto e, por motivos de segurança, o substitua por um novo.

- » Podem ser provocados defeitos na estrutura do material, como por exemplo fissuras muito finas, que não são visíveis a olho nu e, no entanto, prejudicam significativamente o efeito de proteção da cadeira para crianças se ocorrer um acidente. No caso de um uso inadequado do produto (ver as situações antes referidas), como fabricante não somos obrigados a substituir gratuitamente o produto danificado.
- » Num caso de emergência ou de acidente, é particularmente importante prestar imediatamente primeiros socorros ao seu filho e assegurar cuidados médicos.

INFORMAÇÃO SOBRE O PRODUTO

- » Em conformidade com o Regulamento ECE R129, o sistema de retenção para crianças pequenas com base também é um sistema de retenção para crianças pequenas Universal Isofix, se for preso com fixadores Isofix.
- » Este sistema é um sistema de retenção para crianças pequenas “i-Size”. Conforme o Regulamento ECE R129, está homologado para a utilização em posições de veículos compatíveis com “i-Size”, como está referido pelo fabricante de veículos no manual do seu veículo. Em caso de dúvida, por favor dirija-se ao fabricante ou ao comerciante do sistema de retenção para crianças pequenas.
- » Este sistema é um sistema de retenção para crianças pequenas Isofix no “i-Size” (tamanho de criança pequena).
- » Está homologado para séries de modificação do Regulamento ECE R129, embora atualmente ainda nem todos os fabricantes de veículos façam referência à compatibilidade com “i-Size” nos seus manuais.
- » Esta cadeira e esta base também estão homologadas para o uso em veículos compatíveis com Isofix. Por favor observe o sítio web do fabricante do veículo ou consulte o seu comerciante.
- » Adequado para veículos com posições homologadas segundo as especificações Isofix “i-Size” (veja detalhes no manual do veículo), conforme a categoria do sistema de retenção para crianças pequenas e do meio de fixação.

CONSERVAÇÃO E MANUTENÇÃO

- » Depois de retirar a parte de espuma da unidade, guarde-a num sítio fora do alcance das crianças.
- » Lave e seque a capa do assento e o estofamento interior de acordo com a etiqueta de lavagem. Não passe a ferro os produtos macios. Não alvejar ou limpar a seco os produtos macios.
- » Não limpe o sistema de retenção para crianças pequenas nem a base com gasolina ou outros solventes orgânicos. O sistema de retenção para crianças pequenas poderia ficar danificado.
- » Não esprema o revestimento do assento e a forra para secar. Isso pode provocar vincos no revestimento do assento e na forra.
- » Pendure o revestimento do assento e a forra à sombra para secar.
- » Tire o sistema de retenção para crianças pequenas e a base do assento do veículo se não forem usados. Guarde o sistema de retenção para crianças pequenas num sítio fresco e seco fora do alcance das crianças.

AVISO

- » Este é o Sistema de Proteção Infantil Melhorado com Cinto Universal. Está aprovado de acordo com o Regulamento n.º 129 da ONU, para utilização principalmente em “Posições de Assento Universal”, conforme indicado pelos fabricantes de veículos no manual do utilizador do veículo.
- » Em caso de dúvida, consulte o fabricante ou o revendedor do Sistema de Proteção Infantil Melhorado.

AVVISO ECE R129

- » Prima di acquistare questo sistema di ritenuta per bambini, verificare che possa essere installato correttamente sul proprio veicolo.
- » NESSUN sistema di ritenuta per bambini può garantire una protezione totale dalle lesioni in caso di incidente. Tuttavia, l'uso corretto di questo sistema di ritenuta per bambini riduce il rischio di lesioni gravi o morte per il bambino.

- » Per utilizzare questo sistema di ritenuta per bambini con gli attacchi ISOFIX secondo il regolamento ECE R129, il bambino deve soddisfare i seguenti requisiti: altezza del bambino 40-87 cm/ peso del bambino ≤ 13 kg (circa 18 mesi o meno).
- » Per utilizzare questo sistema di ritenuta per bambini con la cintura del veicolo, il bambino deve soddisfare i seguenti requisiti: peso del bambino ≤ 13 kg/ età del bambino ≤ 18 mesi.
- » Le cinghie del sistema di ritenuta per bambini devono essere strette e non attorcigliate.
- » NON installare il sistema di ritenuta per bambini senza aver seguito le istruzioni contenute in questo manuale, altrimenti il bambino potrebbe essere esposto a gravi rischi di lesioni o morte.
- » Non lasciare MAI il bambino incustodito con questo sistema di ritenuta per bambini.
- » NON apportare modifiche a questo sistema di ritenuta per bambini o utilizzarlo con componenti di altri produttori.
- » NON utilizzare questo sistema di ritenuta per bambini se è danneggiato o se presenta parti mancanti.
- » NON indossare al bambino abiti molto imbottiti perché potrebbero impedire al bambino di essere fissato correttamente e saldamente dalle cinghie della cintura per le spalle e dalla cinghia inguinale tra le gambe.
- » NON lasciare il sistema di ritenuta per bambini o altri oggetti non fissati nel veicolo, perché un sistema di ritenuta per bambini non fissato può essere sballottato e può ferire gli occupanti in caso di curve brusche, arresti improvvisi o collisioni.
- » NON collocare un sistema di ritenuta per bambini rivolto all'indietro sul sedile anteriore con airbag anteriore attivo. Potrebbero verificarsi lesioni gravi o mortali. Per ulteriori informazioni, consultare il manuale d'uso del veicolo.
- » Non utilizzare MAI un sistema di ritenuta per bambini di seconda mano o un sistema di ritenuta per bambini di cui non si conosce la storia, perché potrebbero presentare danni strutturali che mettono a rischio la sicurezza del bambino.

- » Non utilizzare MAI corde o altri sostituti per fissare il sistema di ritenuta per bambini nel veicolo o per fissare il bambino nel sistema di ritenuta per bambini.
- » NON utilizzare questo sistema di ritenuta per bambini senza gli accessori morbidi.
- » Gli accessori morbidi non devono essere sostituiti con altri articoli morbidi diversi da quelli raccomandati dal produttore. Gli articoli morbidi sono parte integrante delle prestazioni del sistema di ritenuta per bambini.
- » NON inserire in questo sistema di ritenuta per bambini oggetti diversi dai cuscini interni raccomandati.
- » Assicurarsi che il sistema di ritenuta per bambini sia installato in modo che nessuna parte interferisca con i sedili mobili o con il funzionamento delle portiere del veicolo.
- » NON continuare a usare questo sistema di ritenuta per bambini dopo che ha subito qualsiasi tipo di incidente, anche di lieve entità. Sostituirlo immediatamente perché potrebbe presentare danni strutturali invisibili dovuti all'incidente.
- » Rimuovere il sistema di ritenuta per bambini e la base dal sedile del veicolo quando non vengono utilizzati.
- » Consultare il distributore per questioni di manutenzione, riparazione e sostituzione di parti.
- » Per evitare lesioni gravi o morte, non collocare MAI il sistema di ritenuta con il bambino su una superficie rialzata.
- » Per evitare il rischio di caduta, fissare sempre il bambino con l'apposita imbracatura quando viene collocato nel sistema di ritenuta, anche quando il sistema di ritenuta per bambini non è a bordo del veicolo.
- » Prima di trasportare il sistema di ritenuta per bambini a mano, assicurarsi che il bambino sia fissato con la cintura per bambini e che la maniglia sia correttamente bloccata in posizione verticale.
- » Le parti di questo sistema di ritenuta per bambini non devono essere lubrificate in alcun modo.

- » Fissare sempre il bambino nel sistema di ritenuta per bambini, anche durante i viaggi più brevi, perché è in questi casi che si verifica la maggior parte degli incidenti.
- » Non utilizzare questo sistema di ritenuta per bambini per più di 5 anni dalla data di acquisto, poiché le parti possono degradarsi con il tempo o a causa dell'esposizione alla luce solare e potrebbero non funzionare adeguatamente in caso di incidente.
- » Tenere questo sistema di ritenuta per bambini lontano dalla luce del sole, perché potrebbe essere troppo calda per la pelle del bambino. Toccare sempre il sistema di ritenuta per bambini prima di sistemare il bambino.
- » Controllare spesso che gli attacchi ISOFIX non siano sporchi e, se necessario, rimuoverli. L'affidabilità può essere compromessa dall'ingresso di sporco, polvere, particelle di cibo ecc.
- » Non collocare oggetti nell'area di carico davanti alla base.
- » Non utilizzare il seggiolino se è caduto da un'altezza significativa, se ha urtato il terreno a una velocità considerevole o se presenta segni visibili di danneggiamento. È possibile che si verifichino difetti nella struttura del materiale non visibili a occhio nudo, ma che tuttavia danneggiano gravemente l'effetto protettivo del seggiolino durante un incidente, come ad esempio crepe sottili. Non siamo responsabili della sostituzione se il seggiolino è stato danneggiato in queste condizioni anomale. Al verificarsi di una delle suddette condizioni, è necessario acquistare un nuovo seggiolino.
- » In caso di emergenza o di incidenti, è molto importante che il bambino si occupi immediatamente del primo soccorso e delle cure mediche.

INFORMAZIONI SUL PRODOTTO

- » Secondo la normativa ECE R129, il sistema di ritenuta per bambini Drive N Care con base Drive N Care è anche un sistema di ritenuta universale ISOFIX per bambini se montato con gli attacchi ISOFIX.
- » Si tratta di un sistema di ritenuta per bambini "i-Size". È omologato secondo la normativa ECE R129, per l'uso nei posti a sedere dei veicoli "i-Size compatibili", come indicato dai produttori dei veicoli nel manuale d'uso del veicolo. In caso di dubbi, consultare il produttore del sistema di ritenuta per neonati o il rivenditore.

CURA E MANUTENZIONE

- » Dopo aver rimosso il cuneo di schiuma dell'inserito, riporlo in un luogo in cui il bambino non possa accedervi.
- » Lavare e asciugare il rivestimento del seggiolino e l'imbottitura interna in base all'etichetta di lavaggio. Non stirare gli articoli morbidi. Non candeggiare o lavare a secco i prodotti morbidi.
- » Non utilizzare detergenti non diluiti, benzina o altri solventi organici per lavare la poltroncina o la base. Potrebbero verificarsi danni al sistema di ritenuta per bambini.
- » Non torcere il rivestimento del sedile e l'imbottitura interna nel tentativo di asciugare. La fodera del sedile e l'imbottitura interna potrebbero presentare delle grinze.
- » Rimuovere il sistema di ritenuta per bambini e la base dal sedile del veicolo se non in uso. Riporre il sistema di ritenuta per bambini in un luogo fresco e asciutto, dove il bambino non possa accedervi.

AVVISO

- » Questo è un sistema di ritenuta per bambini potenziato con cintura universale. È approvato secondo il Regolamento ONU n. 129, per l'uso principalmente in "posizioni di seduta universali", come indicato dai produttori di veicoli nel manuale d'uso del veicolo.
- » In caso di dubbi, consultare il produttore del sistema di sicurezza avanzato per bambini o il rivenditore.

ADVARSEL ECE R129

- » Kontroller inden købet, at denne babyautostol kan monteres korrekt i din bil.
- » INGEN babyautostole kan garantere en komplet beskyttelse mod skader i tilfælde af en ulykke. Derimod mindsker korrekt anvendelse af denne autostol faren for, at dit barn udsættes for alvorlige eller dødelige kvæstelser.
- » For at anvende denne babyautostol med Isofix-beslag i henhold til bestemmelse ECE R129 skal dit barn opfylde følgende krav: Barnets længde 40 – 87 cm/barnets vægt \leq 13 kg/ca. 18 måneder gammel eller yngre.

- » For at anvende dette babyliftmodul med sikkerhedssele skal dit barn opfylde følgende krav: Barnets vægt \leq 13 kg/barnets alder \leq 18 måneder.
- » Alle seler i babyautostolen skal være strammet og må ikke være snoet.
- » Monter IKKE denne babyautostol uden at overholde anvisningerne i denne vejledning, ellers kan du udsætte dit barn for fare for alvorlige eller livsfarlige kvæstelser.
- » Lad ALDRIG dit barn sidde i denne babyautostol uden opsyn.
- » Du må IKKE modificere denne babyautostol eller anvende den i kombination med enkeltdele fra andre producenter.
- » Anvend IKKE denne autostol, hvis den er beskadiget eller mangler dele.
- » Giv IKKE dit barn kraftigt foret tøj på, da det kan forhindre, at barnet bliver spændt korrekt og sikkert fast ved hjælp af skulderremmene og skridtremmen mellem benene.
- » Du må IKKE lade denne babyautostol eller andre genstande ligge løst i bilen, da en babyautostol der ikke er spændt fast, kan kastes rundt ved skarpe sving, pludselig opbremsning eller ulykker og dermed kan medføre skader på personer i bilen.
- » En bagudvendt babyautostol må IKKE anbringes på et forsæde med aktiveret frontairbag. Dette kan medføre alvorlige eller livsfarlige kvæstelser. Du finder yderligere oplysninger i bilens instruktionsbog.
- » Anvend ALDRIG et brugt babyautostol eller en babyautostol, hvis fortid du ikke kender til, da den kan have strukturelle skader, som er til fare for dit barns sikkerhed.
- » Anvend ALDRIG tov eller andre materialer som erstatning til at spænde en babyautostol fast i en bil eller til at spænde et barn fast i en babyautostol.
- » Anvend IKKE denne autostol uden polstring og betræk.
- » Polstring og betræk må kun erstattes af tilsvarende dele anbefalet af producenten. Polstring og betræk udgør en væsentlig del af babyautostolens funktion.
- » Læg KUN anbefalede hynder i denne babyautostol.
- » Sørg for, at babyautostolen fastgøres, så ingen dele af den blokerer for de bevægelige sæder eller åbning eller lukning af bildørene.

- » Denne babyautostol må IKKE længere anvendes, hvis den har været involveret i en ulykke, også hvis det kun var en lettere ulykke. Udskift den med det samme, da den kan have usynlige strukturelle skader på grund af ulykken.
- » Fjern denne babyautostol og soklen fra bilsædet, når den ikke er i brug.
- » Søg rådgivning hos forhandleren vedrørende vedligeholdelse, reparation og udskiftning af dele.
- » For at undgå faren for at falde ud, skal du altid spænde barnet fast med sikkerhedsselen, når det sidder i babyautostolen, også hvis autostolen ikke befinder sig i bilen.
- » Før du transporterer babyautostolen i hånden, skal du sikre dig, at barnet er spændt fast med sikkerhedsselen, og at håndtaget er låst fast i lodret stilling.
- » For at undgå alvorlige eller livsfarlige kvæstelser må babyautostolen ALDRIG placeres på et forhøjet sæde med et barn i.
- » Babyautostolens dele må aldrig smøres med fedt.
- » Spænd altid dit barn fast i babyautostolen, også ved korte ture, da det er her, de fleste ulykker sker.
- » Anvend IKKE denne babyautostol mere end 5 år efter købsdatoen, da dens dele med tiden kan blive nedbrudt af sollys og muligvis ikke fungerer som tilsigtet i forbindelse med en ulykke.
- » Babyautostolen må ikke udsættes for sollys, da den kan blive for varm for barnets hud. Tag altid fast i babyautostolen, før du placerer barnet i den.
- » Undersøg regelmæssigt Isofix-beslagene for snavs, og rengør dem ved behov. Snavs, støv og madrester kan gå ud over systemets pålidelighed.
- » Stil ingen genstande omkring støttebenet foran soklen.
- » Korrekt montering af soklen kan kun garanteres ved brug af Isofix-beslagene.
- » Efter du har sat dit barn i denne babyautostol, skal sikkerhedsremmene tilpasses til barnet, og det skal sikres, at skridtremmen er placeret så lavt som muligt, så bækket holdes sikkert på plads.

- » Hvis autostolen viser tegn på skader på grund af ydre påvirkning (f.eks. styrt på gulvet fra stor højde og/eller med høj hastighed osv.), anbefaler vi, at produktet ikke længere anvendes og at anskaffe et nyt af hensyn til sikkerheden. Der kan opstå defekter i materialestrukturen – eksempelvis tynde hårrevner – der ikke kan ses med det blotte øje, men alligevel begrænser autostolens beskyttende virkning markant i tilfælde af en ulykke. Ved forkert brug af produktet (se ovenstående scenarier) er vi som producent ikke forpligtet til at erstatte det beskadigede produkt uden beregning.
- » I en nødsituation eller en ulykke er det særlig vigtigt, at dit barn omgående modtager førstehjælp og bliver tilset af en læge.

PRODUKTINFORMATION

- » I henhold til bestemmelse ECE R129 er babyautostolen med sokkel også en universal-isofix-babyautostol, når den fastgøres ved hjælp af Isofix-beslag.
- » Dette er en „i-Size“-autostol. Den er godkendt i henhold til ECE-bestemmelse R129 til brug i „i-Size“-kompatible placeringer i bilen, der er anført af køretøjsfabrikanten i instruktionsbogen til din bil. Hvis du er i tvivl, kan du kontakte producenten eller forhandleren af babyautostolen.
- » Dette er en Isofix-babyautostol i „i-Size“ (babystørrelse). Den er godkendt til ændringsserier i bestemmelse ECE R129, som ikke alle bilfabrikanter i øjeblikket angiver „i-Size“-kompatibilitet for i deres instruktionsbøger. Dette sæde og denne sokkel er også godkendt til anvendelse i Isofix-kompatible biler. Se bilfabrikantens websted, eller spørg forhandleren.
- » Den passer i biler med godkendte stillinger i henhold til „i-Size“-isofix-standarder (se detaljer i bilens instruktionsbog), alt efter babyautostolens kategori og fastgøringsmidler.

PLEJE OG VEDLIGEHOLDELSE

- » Efter du har taget skumdelen af indsatsen, skal den opbevares utilgængeligt for børn.
- » Vask og tør sædebetrækket og inderpolstringen i henhold til vaskeetiketten. Stryg ikke de bløde materialer. Bleg eller rens ikke de bløde materialer.
- » Babyautostolen og soklen må ikke renses med benzin eller andre organiske opløsningsmidler. Babyautostolen kan blive beskadiget.

- » Sædebetræk og indvendig polstring må ikke tørres ved at vride dem. Ellers kan der komme folder i sædebetræk og indvendig polstring.
- » Hæng sædebetrækket og den indvendige polstring til tørre i skygge.
- » Fjern babyautostolen og soklen fra bilsædet, når den ikke er i brug. Opbevar babyautostolen på et tørt, køligt sted utilgængeligt for børn.

BEKENDTGØRELSE

- » Det er en universelt seleforbedret barnefastholdelsesanordning. Den er godkendt i henhold til FN-regulativ nr. 129 især til brug i "Universal Seating positions" (universelle sædepositioner) som angivet af køretøjsfabrikanter i køretøjets brugervejledning.
- » Hvis du er i tvivl, skal du kontakte enten producenten af den forbedrede barnefastholdelsesanordning eller forhandleren.

VAROITUS ECE R129

- » Varmista ennen turvakaukalon hankintaa, että sen asianmukainen kiinnittäminen autoon on mahdollista.
- » MIKÄÄN turvakaukalo ei voi suojata kokonaan loukkaantumiselta onnettomuudessa. Tämän turvakaukalon asianmukainen käyttö pienentää kuitenkin lapsen vakavan tai hengenvaarallisen loukkaantumisen vaaraa.
- » Tämän turvakaukalon käyttö ECE R129 -säädöksen mukaisilla Isofix-kiinnikkeillä vaatii lapsen suhteen seuraavien edellytysten täyttymistä: lapsen pituus 40–87 cm / lapsen paino \leq 13 kg / n. 18 kuukautta vanha tai sitä nuorempi.
- » Tämän turvakaukalomodulin käyttö ajoneuvossa edellyttää, että lapsi vastaa seuraavia vaatimuksia: lapsen paino \leq 13 kg / lapsen ikä \leq 18 kuukautta.
- » Kaikki turvakaukalon hihnat on kiristettävä hyvin eivätkä ne saa olla kierteellä.
- » Älä asenna tätä turvakaukaloa huomioimatta tässä käyttöohjeessa annettuja ohjeita; lapsesi voi muuten altistua vakavalle loukkaantumis- tai hengenvaaralle.
- » ÄLÄ koskaan anna lapsesi istua turvakaukalossa ilman valvontaa.
- » ÄLÄ muuta tätä turvakaukaloa tai käytä sitä yhdessä muiden valmistajien yksittäisten osien kanssa.

- » ÄLÄ käytä tätä turvakaukaloa, jos se on vioittunut tai siitä puuttuu osia.
- » ÄLÄ pue lasta paksuihin toppavaatteisiin, koska ne voivat estää lapsen oikean ja turvallisen kiinnittämisen olkahihnoilla ja haarahihnalla.
- » ÄLÄ jätä tätä turvakaukaloa tai muita siihen kuuluvia tuotteita irrallaan tai kiinnittämättä autoon, koska kiinnittämätön turvakaukalo voi sinkoutua paikaltaan ja johtaa matkustajien loukkaantumiseen jyrkissä mutkissa, äkillisesti jarrutettaessa tai onnettomuuksissa.
- » Älä aseta turvakaukaloa selkä menosuuntaan etupenkille, kun autossa on aktiivinen etuturvatyyny. Se voi johtaa vakaviin tai jopa hengenvaarallisiin loukkaantumisiin. Katso lisätietoja auton käsikirjasta.
- » ÄLÄ koskaan käytä käytettyä turvakaukaloa, jonka aiemmasta käytöstä sinulla ei ole tietoa, koska siinä voi olla lapsesi turvallisuuden vaarantavia rakenteellisia vaurioita.
- » ÄLÄ koskaan kiinnitä turvakaukaloa autoon tai lasta turvakaukaloon köysillä tai muilla välineillä.
- » ÄLÄ käytä tätä turvakaukaloa ilman tekstiiliosia.
- » Tekstiiliosat saa vaihtaa vain valmistajan suosittelemiin tekstiiliosiin. Tekstiiliosat ovat turvakaukalon oleellinen osa.
- » Laita tähän turvakaukaloon VAIN suositeltuja pehmusteita.
- » Huolehdi siitä, että turvakaukalo kiinnitetään siten, että mikään sen osista ei estä siirrettäviä istuimia tai auton ovien sulkemista tai avaamista.
- » ÄLÄ jatka tämän turvakaukalon käyttöä, jos se on ollut onnettomuudessa, vaikka kyseessä olisi vain pieni onnettomuus. Vaihda se välittömästi, koska siinä voi olla onnettomuudesta johtuvia näkymättömiä vaurioita.
- » Poista tämä turvakaukalo ja jalusta autosta, kun niitä ei käytetä.
- » Pyydä myyjältä huoltoa, korjaamista ja osien vaihtamista koskevia ohjeita.
- » Putoamisvaaran välttämiseksi kiinnitä lapsi aina turvavyöllä, kun hän istuu turvakaukalossa myös silloin, kun turvakaukalo ei ole autossa.
- » Ennen kuin annat turvakaukaloa kädessäsi, varmista, että lapsen turvavyö on kiinnitetty ja kahva on lukittu pystysuoraan asentoon oikein.
- » Vakavien tai hengenvaarallisten vammojen välttämiseksi turvakaukaloa EI saa laittaa korkealle alustalle, kun turvakaukalossa on lapsi.

- » Turvakaukalon osia ei saa koskaan rasvata.
- » Kiinnitä lapsi turvakaukaloon myös lyhyillä matkoilla, koska useimmat onnettomuudet sattuvat juuri silloin.
- » ÄLÄ käytä turvakaukaloa yli 5 vuotta sen ostamisen jälkeen, sillä sen osien laatu voi heikentyä ajan myötä tai auringonvalolle altistumisen seurauksena, jolloin turvakaukalo ei välttämättä ole enää turvallinen kolarin sattuessa.
- » Suojaa turvakaukalo auringonvalolta, sillä aurinko voi lämmittää kaukalon pinnan liian kuumaksi lapsen iholle. Kosketa turvakaukaloa aina ennen kuin laitat lapsen turvakaukaloon.
- » Tarkista Isofix-kiinnikkeen puhtaus säännöllisesti ja puhdista se tarvittaessa. Lika, pöly, ruokajäämät jne. voivat heikentää turvakaukalon toimintavarmuutta.
- » Älä aseta mitään jalustan etuosan eteen mitään tavaroita.
- » Jalustan asianmukainen asennus on mahdollista vain, kun käytetään Isofix-kiinnikkeitä.
- » Kun olet laittanut lapsen turvakaukaloon, on turvavyöt kiinnitettävä oikein ja varmistettava, että haarahihna on niin alhaalla kuin mahdollista, jotta se kannattelee lantiota hyvin.
- » Jos turvakaukalossa on ulkoisista vaikutteista (esim. putoaminen lattialle suurelta korkeudelta ja/tai suurella nopeudella jne.) aiheutuneita vaurioita, suosittelemme lopettamaan sen käyttämisen ja turvallisuussyistä vaihtamaan sen uuteen turvakaukaloon. Materiaalin rakenteeseen voi muodostua vikoja – esimerkiksi pienenpieniä hiusmurtumia – joita ei voi erottaa paljaalla silmällä ja jotka siitä huolimatta voivat heikentää huomattavasti turvakaukalon suojavaikutusta onnettomuuden sattuessa. Kun tuotetta käytetään väärin (katso edellä mainitut käytöt), emme ole valmistajana vastuussa vaihtamaan viallista tuotetta ilmaiseksi.
- » Hätätilanteessa tai onnettomuudessa on erityisen tärkeää, että lapsesi saa välittömästi ensiapua ja sairaanhoitoa.

TUOTETIETOJA

- » ECE R129-säädöksen mukaisesti jalustalla varustettu turvakaukalo yleiskäyttöinen Isofix-turvakaukalo, kun se kiinnitetään Isofix-kiinnikkeillä.
- » Tämä on "i-Size"-turvaistuin. Se on ECE-säädöksen R129 mukaisesti sallittu käytettäväksi "i-Size"-yhteensopivissa autonistuimissa, jotka on ilmoitettu auton valmistajan toimittamassa auton käsikirjassa. Käänny epäselvissä tapauksissa turvakaukalon valmistajaan tai myyjään.
- » Tämä on Isofix-turvakaukalo, "i-Size" (pikkulasten koko). Se on sallittu ECE R129-säädöksen muutossarjoille. Kaikki autonvalmistajat eivät kuitenkaan ilmoita käsikirjoissaan "i-Size"-yhteensopivuutta.
- » Tämä istuin ja jalusta on sallittu käytettäväksi myös Isofix-yhteensopivissa autoissa. Huomioi autonvalmistajan verkkosivut tai kysy tietoja myyjältä.
- » Se sopii autoihin, jossa on "i-Size"-Isofix-määräysten mukaisesti hyväksytyt paikat (katso lisätietoja auton käsikirjasta) turvakaukalon ja kiinnitysvälineiden luokasta riippuen.

HOITO JA HUOLTO

- » Säilytä turvakaukalosta irrottamaasi vahtomuoviosaa lasten ulottumattomissa.
- » Pese ja kuivaa istuinpäällinen ja sisäpehmusteet pesumerkin mukaisesti. Älä silitä, valkaise tai kuivaa istuimen pehmusteita.
- » Älä puhdista turvakaukaloa tai jalustaa bensiinillä tai muilla orgaanisilla liuottimilla. Ne voivat vioittaa turvakaukaloa.
- » Älä väännä istuimen päällyskangasta ja pehmustetta pesun jälkeen. Turvakaukalon päällyskankaaseen ja pehmusteeseen voi jäädä rypyjä.
- » Ripusta istuimen päällyskangas ja pehmuste kuivumaan varjoisaan paikkaan.
- » Poista turvakaukalo ja jalusta autosta, kun niitä ei käytetä. Säilytä turvakaukaloa viileässä, kuivassa paikassa lasten ulottumattomissa.

HUOMIO

- » Tämä on Universal Belted Enhanced Child Restraint System -lasten turvajärjestelmä. Se on hyväksytty YK:n säännön nro 129 mukaisesti käytettäväksi ensisijaisesti "yleisissä istuinpaikoissa", kuten ajoneuvon valmistajat ovat ilmoittaneet ajoneuvon käyttöoppaassa.

- » Jos olet epävarma, ota yhteyttä Enhanced Child Restraint System -lasten turvajärjestelmän valmistajaan tai jälleenmyyjään.

VARNING ENLIGT ECE R129

- » Försäkra dig innan köpet om att denna fasthållningsanordning för småbarn kan sättas fast ordentligt och monteras på korrekt sätt i din bil.
- » Det finns INGA fasthållningsanordningar för småbarn som ger fullständigt skydd mot skador i händelse av olycka. Dock är en fasthållningsanordning för småbarn utformad för att minska risken för allvarliga eller dödliga skador på barnet.
- » För användning av denna fasthållningsanordning för småbarn med Isofix-fästen i enlighet med EU-reglementet ECE R129 måste ditt barn uppfylla följande förutsättningar: Barnets längd 40 – 87 cm/barnets vikt \leq 13 kg/ca. 18 månader eller yngre.
- » För användning av detta babyskydd för festsättning med bilbälte måste ditt barn uppfylla följande förutsättningar: Barnets vikt \leq 13 kg/barnets ålder \leq 18 månader.
- » Fasthållningsanordningens alla bältesselar bör vara fast åtdragna och får inte vara vridna.
- » Denna fasthållningsanordning för småbarn får EJ monteras eller användas utan att efterfölja alla instruktioner i denna bruksanvisning. Annars finns risk för allvarliga eller dödliga skador på barnet.
- » Lämna ditt barn ALDRIG i fasthållningsanordningen för småbarn utan tillsyn.
- » Fasthållningsanordningen för småbarn får INTE modifieras på något sätt och INTE användas i kombination med enstaka delar från andra tillverkare.
- » Använd denna fasthållningsanordning för småbarn INTE i fall den är trasig eller delar saknas.
- » Barnet får INTE ha på sig tjockfodrade kläder eftersom dessa skulle kunna förhindra en korrekt och säker fastspänning av barnet med axel- och grenband.

- » Denna fasthållningsanordning för småbarn eller andra objekt får INTE vara lösa eller osäkrade i bilen, eftersom föremål som är lösa kan flyga runt inne i bilen och skada passagerarna i händelse av snäva kurvor, plötsliga inbromsningar eller olyckor.
- » Denna fasthållningsanordning för småbarn får vid bakåtvänd användning ALDRIG monteras i framsäte där krockkudden är aktiv. Detta kan orsaka allvarliga eller dödliga skador. För ytterligare information vänligen se din fordonshandbok.
- » Använd ALDRIG en begagnad fasthållningsanordning för småbarn eller en fasthållningsanordning för småbarn vars härkomst du inte känner till, eftersom den kan ha strukturella fel som kan innebära en säkerhetsrisk för ditt barn.
- » Använd ALDRIG rep eller andra redskap som ersättning för att sätta fast en fasthållningsanordning för småbarn i en bil eller för att spänna fast ett barn i en fasthållningsanordning för småbarn.
- » Använd denna fasthållningsanordning för småbarn INTE utan de textila delarna.
- » De textila delarna bör endast ersättas av delar som rekommenderas av tillverkaren eftersom dessa ingår som fast beståndsdel i fasthållningsanordningen för småbarn och ger denna dess skyddseffekt.
- » ENDAST kuddar som rekommenderas av tillverkaren får läggas i denna fasthållningsanordning för småbarn.
- » Se till att fasthållningsanordningen för småbarn sätts fast på sådant sätt att den inte blockerar de skjutbara bilsätena eller bildörrarna när de öppnas och stängs.
- » Använd denna fasthållningsanordning för småbarn INTE längre om den har varit inblandad i en trafikolycka, även om det bara var en mindre olycka. Byt ut den omgående eftersom den skulle kunna ha osynliga strukturella fel på grund av olyckan.
- » Ta bort fasthållningsanordningen för småbarn samt basen från bilsätet om de inte används.
- » Kontakta din återförsäljare gällande underhåll, reparation och byte av delar.

- » För att undvika fallrisk skall barnet alltid spännas fast ordentligt med det interna säkerhetsbältet när det sitter i fasthållningsanordningen för småbarn, även då fasthållningsanordningen inte befinner sig i bilen.
- » Innan du transporterar fasthållningsanordningen för småbarn med handen, försäkr dig om att barnet har spänts fast med det interna säkerhetsbältet och bärhandtaget är i upprest läge samt har gått i lås ordentligt.
- » För att undvika allvarliga eller dödliga skador får denna fasthållningsanordning för småbarn ALDRIG ställas med ett barn inuti på en upphöjd sittplats.
- » Fasthållningsanordningens enstaka delar får aldrig smörjas.
- » Spänn ditt barn alltid fast i fasthållningsanordningen för småbarn, även under kortare åkturer eftersom det är oftast då en olycka inträffar.
- » Använd denna fasthållningsanordning för småbarn INTE längre än 5 år från köpdatum, eftersom kvaliteten av komponenterna kan försämras med tiden och därför fungerar de möjligtvis inte längre enligt avsett ändamål.
- » Vänligen exponera denna fasthållningsanordning för småbarn inte för direkt solljus då den annars kan bränna barnets hud. Känn på fasthållningsanordningen för småbarn först innan du sätter ditt barn i den.
- » Kontrollera Isofix-fästen regelbundet med avseende på smuts och rengör vid behov. Fasthållningsanordningens säkerhet kan påverkas av smuts, damm, matrester osv.
- » Placera inga föremål framför basens stödben.
- » För en korrekt montering av basen skall endast Isofix-fästen användas.
- » Efter att du har satt ner ditt barn i denna fasthållningsanordning för småbarn är det mycket viktigt att internbältet är ordentligt spänt och ligger nära barnets kropp. Det skall även säkerställas att grenbandet sitter så långt ner som möjligt så att barnets höfter är säkert fastspända.
- » Skulle bilbarnstolen vara skadad på grund av yttre överkan (t ex fall från hög höjd och/eller med hög hastighet osv.) rekommenderar vi att inte längre använda denna produkt och med tanke på säkerheten byta ut den mot en ny. Det kan ha uppkommit fel i materialstrukturen – exempelvis hårfina sprickor – som inte syns med blotta ögat, men som kan försämra bilbarn-

stolens funktion avsevärt vid en olycka. Vid icke ändamålsenlig användning (se beskrivningar ovan) är vi som tillverkare inte förpliktad att ersätta produkten utan kostnad.

- » I nödfall eller vid olycka är det särskilt viktigt att ditt barn omedelbart får första hjälpen och medicinsk behandling.

PRODUKTINFORMATION

- » I enlighet med reglementet ECE R129 är denna fasthållningsanordning för småbarn med bas samtidigt även en universal Isofix-fasthållningsanordning för småbarn om festsättning sker med Isofix-fästen.
- » Detta är ett „i-Size“-fasthållningssystem för barn. Det är godkänt i enlighet med ECE-reglementet R129 för användning med „i-Size“-kompatibla sittplatser i ett fordon, vilket anges av fordonstillverkaren i respektive handbok. I tveksamma fall vänligen kontakta tillverkaren eller återförsäljaren av fasthållningssystemet för småbarn.
- » Detta är ett Isofix-fästsystem för småbarn i „i-Size“ (småbarnsstorlek). Det har godkänts för ändringsserierna i reglementet ECE R129, dock lämnar inte alla fordonstillverkare uppgifter om „i-Size“-kompatibiliteten i sina handböcker. Denna bilbarnstol och bas är även godkända för användning med „i-Size“-kompatibla sittplatser i ett fordon. Vänligen beakta fordonstillverkarens hemsida eller kontakta din återförsäljare.
- » Den passar i fordon med godkända sittplatser enligt „i-Size“ Isofix-riktlinjen (för detaljer se fordonshandboken) allt efter kategorin för fasthållningsanordning och fästdon.

SKÖTSEL OCH UNDERHÅLL

- » Efter att skumgummidelen har tagits bort från babyskyddet skall den förvaras utom räckhåll för barn.
- » Tvätta och torka sätesöverdraget och den inre stoppningen enligt tvättetiketten. Stryk inte de mjuka varorna. Blek eller kemtvätta inte mjukvarorna.
- » Rengör fasthållningsanordningen för småbarn samt basen aldrig med förtunnat rengöringsmedel, bensin eller andra organiska lösningsmedel. Dessa kan skada fasthållningsanordningen för småbarn.

- » Klädseln och sittinlägget får ej vridas ur för torkning. Annars finns risk för veckbildning i både klädsel och sittinlägg.
- » Vänligen häng klädsel och sittinlägg på tork i skuggan.
- » Vänligen ta bort fasthållningsanordningen för småbarn samt basen från bilsätet om de inte används. Förvara fasthållningsanordningen för småbarn på sval och torr plats samt utom räckhåll för barn.

OBSERVERA

- » Detta är Universal Belted Enhanced Child Restraint System. Den är godkänd enligt FN-föreskrift nr 129, för användning främst i "Universal Seating Positions" som anges av fordonstillverkare i fordonets användarmanual.
- » Om du är osäker, kontakta antingen tillverkaren av det förbättrade säkerhetssystemet för barn eller återförsäljaren.

ADVARSEL ECE R129

- » Før kjøp må du se til at dette beltesystemet for små barn kan festes riktig i kjøretøyet ditt.
- » INGEN beltesystemer for barn kan garantere en komplett beskyttelse mot skader ved ulykker.
- » Men riktig bruk av dette beltesystemet reduserer faren for alvorlige eller dødelige skader for barnet ditt.
- » For å bruke dette beltesystemet for små barn med Isofix-fester tilsvarende regulering ECE R129 må barnet ditt oppfylle følgende forutsetninger: Barnets høyde 40 – 87 cm/barnets vekt \leq 13 kg/ca. 18 måneder eller yngre.
- » For bruk av denne babysete-modulen med bilbelte må barnet ditt oppfylle følgende forutsetninger: Barnets vekt \leq 13 kg/barnets alder \leq 18 måneder.
- » Alle belter i beltesystemet for små barn skal være trukket fast til og må ikke vris.
- » IKKE installer dette beltesystemet for små barn uten å ha lest henvisningene i denne veiledningen; hvis ikke kan du utsette barnet ditt for fare for alvorlige til dødelige skader.
- » La barnet ditt ALDRI sitte uten tilsyn i dette beltesystemet for små barn.

- » Du får IKKE endre dette beltesystemet for små barn eller bruke det i kombinasjon med enkeltdeler fra andre produsenter.
- » IKKE bruk beltesystemet for små barn dersom det er skadet eller deler mangler.
- » IKKE kle på barnet ditt tykke, polstrede plagg, for dette kan forhindre at barnet ditt sitter riktig og er riktig festet med hjelp av skulderbeltene og beltet i skrittet mellom beina.
- » Dette beltesystemet for små barn eller andre artikler får IKKE ligge løst eller usikret i bilen, for et usikret beltesystem kan slenges rundt og skade passasjerer i skarpe svinger, ved plutselig bremsing eller ved ulykker.
- » Et beltesystem for små barn som plasseres mot kjøretretningen må IKKE settes i et fremsete med aktiv airbag. Dette kan føre til alvorlige til dødelige skader. Ytterligere informasjonen finner du i bilens håndbok.
- » Bruk ALDRI et brukt beltesystem for små barn eller beltesystem for små barn, hvor du ikke kjenner til historien, for det kan ha strukturelle skader som kan sette barnet ditt i fare.
- » Bruk ALDRI tau eller andre midler som erstatning for å feste et beltesystemet for små barn i en bil eller for å sikre et barn i beltesystemet for små barn.
- » IKKE bruk beltesystemet for små barn uten stoffdelene.
- » Stoffdelene får kun erstattes med stoffdeler som er anbefalt av produsenten. Stoffdelene er en vesentlig del av leveringen av beltesystemet for små barn.
- » Legg KUN anbefalte puter inn i dette beltesystemet for små barn.
- » Se til at beltesystemet for små barn festes slik at ingen av delene forhindrer setene som kan forskyves eller åpning og lukking av bildørene.
- » Bruk IKKE dette beltesystemet for små barn videre, dersom det var i en ulykke - selv om det bare var en liten ulykke. Skift det ut øyeblikkelig, for det kan ha usynlige strukturelle skader pga. ulykken.
- » Ta dette beltesystemet for små barn og basisen av bilsetet når det ikke brukes.
- » La din forhandler gi deg råd angående vedlikehold, reparasjon og utskiftning av deler.

- » Barnet ditt må alltid sikres med sikkerhetsbeltet for å unngå fare for å falle ut når det sitter i beltesystemet for små barn, også når dette beltesystemet for små barn ikke er i bilen.
- » Før du transporterer beltesystemet for små barn for hånd må du se til at barnet er sikret med sikkerhetsbeltet og at håndtaket er riktig låst inn i vertikal posisjon.
- » For å unngå alvorlige eller dødelige skader må ALDRI beltesystemet for små barn brukes med et barn sittende på en opphøyd seteflate.
- » Delene til dette beltesystemet for små barn må aldri smøres inn med fett.
- » Du må alltid sikre barnet ditt i beltesystemet for små barn, også for korte turer, for her oppstår de fleste ulykker.
- » Dette beltesystemet for små barn må IKKE brukes for små barn lengre enn 5 år etter kjøp, for komponentene kan bli dårligere med tiden eller kvaliteten kan bli dårlig pga. solstråler og muligens virker ikke systemet som det skal i en ulykke.
- » Dette beltesystemet for små barn må ikke utsettes for solstråler, for ellers kan huden til barnet ditt bli for varm. Kjenn alltid etter på beltesystemet for små barn, før du setter barnet ned i det.
- » Isofix-festene må undersøkes regelmessig for smuss og rengjøres ved behov. Systemets pålitelighet kan påvirkes gjennom inntrengning av smuss, støv matrester osv.
- » Ikke sett gjenstander i området til stativet foran basisen.
- » En riktig installasjon av basisen er kun garantert gjennom bruk av Isofix-festene.
- » Etter at du har satt barnet ditt inn i dette beltesystemet for små barn må sikkerhetsbeltene for barnet ditt legges riktig på, og det må garanteres at beltet i skrittet sitter så dypt som mulig, slik at bekkenet holdes sikkert.
- » Dersom barnesetet skulle ha skader pga. fremmed påvirkning (f.eks. styrt fra høye høyder og/eller med høy hastighet osv.) anbefaler vi deg å ikke bruke produktet lenger og skifte det ut med et nytt, for sikkerhets skyld. Det kan ha defekter i materialstrukturen - f.eks. små riss - som ikke er synlige, men allikevel kan beskyttelsen av barnet ditt i ulykkestilfelle påvirkes betraktelig.

- » Ved uriktig bruk av produktet (se nevnte scenarier ovenfor) er vi, som produsent, ikke forpliktet å erstatte produktet gratis.
- » Ved nødtilfeller eller ulykker er det viktig at barnet ditt får førstehjelp og medisinsk hjelp.

PRODUKTINFORMASJON

- » Tilsvarende regulering ECE R129 er beltesystemet for små barn med basis også et universalt-Isfix-beltesystem for små barn når det sikres med hjelp av Isfix-fester.
- » Dette er et "i-Size"-beltesystem for små barn. Iht. ECE-regulering R129 er det godkjent for bruk i "i-Size"-kompatible posisjoner i bilen, som er oppførte i produsenthåndboken til bilen din. Ved tvil ber vi deg om å henvende deg til produsenten eller forhandleren av beltesystemet for små barn.
- » Dette er et Isfix-beltesystem for små barn i "i-Size" (størrelse for små barn). Det er godkjent for endringsserier iht. regulering ECE R129, men for øyeblikket har ikke alle bilprodusenter "i-Size"-kompatibilitet i håndbøkene sine. Dette setet og denne basis er også godkjent for bruk i Isfix-kompatible kjøretøy. Vær obs på bilprodusentens nettsted eller spør din forhandler.
- » Det passer i biler med godkjente posisjoner iht. "i-Size"-Isfix-standarder (se bilens håndbok for detaljer), alt etter kategori til beltesystemet for små barn og festeanordningene.

PLEIE OG VEDLIKEHOLD

- » Etter at du har tatt skumstoffdelen av, så må den oppbevares på et sted som er utilgjengelig for barn.
- » Vennligst vask og tørk av setetrekket, og den indre polstringen, i henhold til vaskelappen. Ikke anvend strykejern på de myke varene. Ikke blek eller tørrens de myke varene.
- » Beltesystemet for små barn eller basisen må ikke vaskes med bensin eller andre organiske løsningsmidler. Beltesystemet for små barn kan skades.
- » Setetrekket og innvendig polster må ikke vrenses ut for tørking. Det kan oppstå folder i setetrekket og på innvendig polster.
- » Heng opp setetrekket og innvendig polster opp i skyggen for tørking.

- » Fjern dette beltesystemet for små barn og basisen fra bilsetet når det ikke brukes. Beltesystemet for små barn oppbevares på et kjølig, tørt sted, utilgjengelig for barn.

BRUKERNOTIS

- » Dette er Universelt Belte Forbedret Barnesikringsystem. Det er godkjent i henhold til EUs-forskrift nr. 129; for primær bruk ved "Universelle Sittestillinger" som er angitt av kjøretøyprodusentene i kjøretøyets brukerhåndbok.
- » Hvis du er i tvil, kontakt enten produsenten av Forbedret Barnesikringsystem, eller forhandleren.

ΠΡΟΕΙΔΟΠΟΙΗΣΗ ECE R129

- » Βεβαιωθείτε πριν από την αγορά, ότι αυτό το σύστημα συγκράτησης για νήπια μπορεί να στερεωθεί κανονικά μέσα στο αυτοκίνητό σας.
- » ΚΑΝΕΝΑ σύστημα συγκράτησης για νήπια δεν μπορεί να εξασφαλίζει την απόλυτη προστασία από τραυματισμούς σε περίπτωση ατυχήματος. Παρ' όλα αυτά η κανονική χρήση του συστήματος συγκράτησης παιδιών μειώνει τον κίνδυνο σοβαρών ή θανατηφόρων τραυματισμών του παιδιού σας.
- » Για τη χρήση αυτού του συστήματος συγκράτησης για νήπια με στοιχεία στερέωσης Isofix σύμφωνα με τον κανόνα ECE R129, το παιδί σας πρέπει να πληροί τις ακόλουθες προϋποθέσεις:
- » ύψος σώματος του παιδιού 40 – 87 cm/βάρος του παιδιού ≤ 13 kg/ηλικία περ. 18 μήνες ή μικρότερο.
- » Για τη χρήση αυτού του πορτ μπεμπέ με τη ζώνη του αυτοκινήτου, το παιδί σας πρέπει να πληροί τις ακόλουθες προϋποθέσεις: βάρος του παιδιού ≤ 13 kg/ηλικία ≤ 18 μήνες.
- » Όλες οι ζώνες του συστήματος συγκράτησης για νήπια πρέπει να είναι καλά σφιγμένες και δεν επιτρέπεται να είναι στρεβλωμένες.
- » ΜΗΝ τοποθετείτε αυτό το σύστημα συγκράτησης για νήπια ποτέ χωρίς να προσέχετε τις παρούσες οδηγίες, αλλιώς είναι δυνατόν να εκθέσετε το παιδί σας στον κίνδυνο σοβαρών ή ακόμα και θανατηφόρων τραυματισμών.
- » ΜΗΝ αφήνετε το παιδί σας ΠΟΤΕ να κάθεται χωρίς επίβλεψη σ' αυτό το σύστημα συγκράτησης για νήπια.

- » ΔΕΝ επιτρέπεται να κάνετε τροποποιήσεις σ' αυτό το σύστημα συγκράτησης για νήπια ή να το χρησιμοποιείτε σε συνδυασμό με εξαρτήματα άλλων κατασκευαστών.
- » ΜΗ χρησιμοποιείτε αυτό το σύστημα συγκράτησης για νήπια, όταν παρουσιάζει κάποια βλάβη ή όταν λείπουν εξαρτήματά του.
- » Το παιδί σας ΔΕΝ πρέπει να φοράει χοντρά καπιτονέ ρούχα, διότι αυτά μπορούν να παρεμποδίσουν το σωστό και ασφαλές δέσιμο του παιδιού με τη βοήθεια των ζωνών ώμου και της ζώνης καβάλου ανάμεσα στα πόδια του.
- » ΜΗΝ αφήνετε αυτό το σύστημα συγκράτησης για νήπια ή άλλα είδη ασύνδετα ή μη στερεωμένα μέσα στο αυτοκίνητό σας, διότι ένα μη στερεωμένο σύστημα συγκράτησης μπορεί να εκσφενδονιστεί σε περίπτωση απότομων στροφών, ξαφνικού φρεναρίσματος ή ατυχήματος, με αποτέλεσμα να προκληθούν τραυματισμοί των επιβατών.
- » ΜΗΝ τοποθετείτε ένα σύστημα συγκράτησης για νήπια, το οποίο βλέπει προς τα πίσω, σε μπροστινό κάθισμα με ενεργό αερόσακο. Αυτό θα μπορούσε να έχει ως αποτέλεσμα σοβαρούς ή ακόμα και θανατηφόρους τραυματισμούς του παιδιού σας.
- » ΜΗ χρησιμοποιείτε ΠΟΤΕ ένα μεταχειρισμένο σύστημα συγκράτησης για νήπια ή κάποιο σύστημα συγκράτησης για νήπια, του οποίου το παρελθόν σας είναι άγνωστο, διότι μπορεί να υπάρχουν δομικές βλάβες που να επηρεάσουν την ασφάλεια του παιδιού σας.
- » ΜΗ χρησιμοποιείτε ΠΟΤΕ σχοινιά ή άλλα μέσα ως υποκατάστατο για να στερεώσετε το σύστημα συγκράτησης για νήπια μέσα σε ένα αυτοκίνητο ή για να δέσετε ένα παιδί στο σύστημα συγκράτησης για νήπια.
- » ΜΗ χρησιμοποιείτε αυτό το σύστημα συγκράτησης παιδιών χωρίς τα υφασμάτινα μέρη.
- » Τα υφασμάτινα μέρη επιτρέπεται να αντικατασταθούν αποκλειστικά με άλλα υφασμάτινα μέρη που συνιστώνται από τον κατασκευαστή. Τα υφασμάτινα μέρη αποτελούν ουσιαστικό συστατικό στοιχείο του ολοκληρωμένου συστήματος συγκράτησης για νήπια.
- » Να τοποθετείτε ΜΟΝΟ τα συνιστώμενα εσωτερικά μαξιλάρια μέσα σ' αυτό το σύστημα συγκράτησης για νήπια.

- » Να διασφαλίσετε ότι το σύστημα συγκράτησης για νήπια είναι έτσι στερεωμένο, ώστε να μην εμποδίζει κανένα από τα μέρη του τα μετατοπιζόμενα καθίσματα ή το άνοιγμα και κλείσιμο των πορτών του αυτοκινήτου.
- » ΜΗ χρησιμοποιείτε πλέον το σύστημα συγκράτησης για νήπια σε περίπτωση που έχει εμπλακεί σε ατύχημα, ακόμα και όταν επρόκειτο μόνο για μικρό ατύχημα. Αντικαταστήστε το αμέσως, επειδή λόγω του ατυχήματος είναι δυνατόν να υπάρχουν μη ορατές δομικές βλάβες.
- » Αφαιρέστε αυτό το σύστημα συγκράτησης για νήπια και τη βάση του από το κάθισμα του αυτοκινήτου, όταν δεν το χρησιμοποιείτε.
- » Απευθυνθείτε στον έμπορο για πληροφορίες σχετικά με τη συντήρηση, επισκευή και αντικατάσταση εξαρτημάτων.
- » Για την πρόληψη του κινδύνου πτώσης, ασφαλίστε το παιδί σας πάντα με τη ζώνη ασφαλείας, όταν αυτό κάθεται στο σύστημα συγκράτησης για νήπια, ακόμα και όταν το σύστημα συγκράτησης δεν βρίσκεται εντός του αυτοκινήτου.
- » Πριν από τη μεταφορά του συστήματος συγκράτησης για νήπια με το χέρι διασφαλίστε ότι το παιδί είναι ασφαλισμένο με τη ζώνη ασφαλείας και ότι η λαβή έχει σωστά ασφαλιστεί στην κάθετη θέση.
- » Για την πρόληψη σοβαρών ή θανατηφόρων τραυματισμών ΜΗΝ τοποθετείτε ΠΟΤΕ το σύστημα συγκράτησης για νήπια σε ανυψωμένη επιφάνεια, ενώ το παιδί βρίσκεται εντός του συστήματος συγκράτησης.
- » Δεν πρέπει ποτέ να γρασάρετε τα μέρη αυτού του συστήματος συγκράτησης για νήπια.
- » Να ασφαλίστε το παιδί σας πάντα στο σύστημα συγκράτησης για νήπια, ακόμα και σε διαδρομές μικρών αποστάσεων, επειδή σε αυτές συμβαίνουν τα περισσότερα ατυχήματα.
- » ΜΗ χρησιμοποιείτε το σύστημα συγκράτησης για νήπια περισσότερο από 5 χρόνια από την ημερομηνία αγοράς του, διότι η ποιότητα των δομικών του στοιχείων μειώνεται με την πάροδο του χρόνου από την ακτινοβολία του ηλίου, έτσι ώστε σε περίπτωση ατυχήματος να υπάρχει το ενδεχόμενο να μη λειτουργούν πλέον κανονικά.
- » ΜΗΝ εκθέτετε αυτό το σύστημα συγκράτησης για νήπια στην ακτινοβολία του ηλίου, επειδή αλλοιώνεται τόσο πολύ, ώστε να είναι επικίνδυνο για το δέρμα του παιδιού σας.

- » Αγγίζετε το σύστημα συγκράτησης για νήπια πάντα με το χέρι σας προτού βάζετε το παιδί σας μέσα.
- » Να ελέγχετε το σύστημα στερέωσης Isofix τακτικά σχετικά με ακαθαρσίες και όταν χρειαστεί, καθαρίστε το. Η καλή λειτουργία του συστήματος μπορεί να επηρεαστεί από τη διεύθυνση βρωμιάς, σκόνης, υπολειμμάτων τροφίμων κλπ.
- » ΜΗΝ τοποθετείτε αντικείμενα στην περιοχή του στηρίγματος μπροστά στη βάση.
- » Η κανονική συναρμολόγηση της βάσης είναι μόνο εγγυημένη με τη χρήση των στοιχείων στερέωσης Isofix.
- » Αφού τοποθετήσατε το παιδί σας στο σύστημα συγκράτησης για νήπια πρέπει να βάλετε κανονικά τις ζώνες ασφαλείας για το παιδί σας και να διασφαλίσετε ότι η ζώνη καβάλου βρίσκεται όσο το δυνατόν χαμηλά για να κρατάει με ασφάλεια τη λεκάνη.
- » Σε περίπτωση που το κάθισμα παιδιού παρουσιάσει βλάβες από εξωτερικές επιδράσεις (π.χ. πτώση από μεγάλο ύψος ή/και με υψηλή ταχύτητα κλπ.), σας συνιστούμε να μη χρησιμοποιείτε πλέον το προϊόν και να το αντικαταστήσετε για λόγους ασφαλείας με καινούργιο. Μπορεί να δημιουργηθούν βλάβες στη δομή του υλικού – όπως λεπτότατες τριχοειδείς ρωγμές – που δεν είναι ορατές με γυμνο μάτι που επηρεάζουν όμως σημαντικά την προστατευτική δράση του καθίσματος παιδιού σε περίπτωση ατυχήματος. Σε περίπτωση ακατάλληλης χρήσης του προϊόντος (βλέπε τα παραπάνω σενάρια), η εταιρία μας ως κατασκευαστής δεν είναι υποχρεωμένη να αντικαταστήσει το φθαρμένο προϊόν δωρεάν.
- » Σε περίπτωση ανάγκης ή ατυχήματος είναι μεγάλης σημασίας να παρασχεθούν στο παιδί σας αμέσως οι πρώτες βοήθειες και ιατρική φροντίδα.

ΠΛΗΡΟΦΟΡΙΕΣ ΓΙΑ ΤΟ ΠΡΟΪΟΝ

- » Σύμφωνα με τον κανόνα ECE R129, το σύστημα συγκράτησης για νήπια αποτελεί μαζί με τη βάση του ένα σύστημα συγκράτησης πολλών χρήσεων τύπου Isofix για νήπια των εφόσον ασφαρίζεται με στοιχεία στερέωσης Isofix.
- » Το παρόν σύστημα είναι σύστημα συγκράτησης παιδιών τύπου „i-Size“. Σύμφωνα με τον κανόνα ECE R129 είναι εγκεκριμένο για τη χρήση σε θέσεις οχήματος συμβατές με „i-Size“, όπως αναφέρεται από τον κατασκευαστή του οχήματος στο εγχειρίδιο του αυτοκινήτου σας.

- » Σε περίπτωση αμφιβολιών παρακαλούμε να απευθυνθείτε στον κατασκευαστή ή έμπορο του συστήματος συγκράτησης για νήπια.
- » Το παρόν σύστημα είναι σύστημα συγκράτησης Isofix για νήπια τύπου „i-Size“ (μέγεθος νηπίου). Είναι εγκεκριμένο για τροποποιημένες σειρές του κανόνα ECE R129, ενώ προς το παρόν δεν υπάρχουν ακόμα στοιχεία σχετικά με τη συμβατότητα με „i-Size“ στα εγχειρίδια όλων των κατασκευαστών αυτοκινήτων. Το παρόν κάθισμα και η βάση του έχουν επίσης την έγκριση για τη χρήση σε οχήματα συμβατά με Isofix. Να ανατρέξετε στην ιστοσελίδα του κατασκευαστή του οχήματος ή να απευθυνθείτε στον έμπορό σας.
- » Το προϊόν ταιριάζει στα οχήματα με εγκεκριμένες θέσεις σύμφωνα με τις προδιαγραφές „i-Size“-Isofix (για λεπτομέρειες βλέπε εγχειρίδιο του αυτοκινήτου σας), ανάλογα με την κατηγορία του συστήματος συγκράτησης για νήπια και των στοιχείων στερέωσης.

ΦΡΟΝΤΙΔΑ ΚΑΙ ΣΥΝΤΗΡΗΣΗ

- » Μετά από την αφαίρεση του εξαρτήματος από αφρώδες πλαστικό από το πορτ μπεμπέ, φυλάξτε το σε μέρος μακριά από παιδιά.
- » Πλύνετε και στεγνώστε το κάλυμμα του καθίσματος και το εσωτερικό επίθεμα σύμφωνα με τις οδηγίες στην ετικέτα πλυσίματος. Μην σιδερώνετε τα απαλά μέρη. Μην χρησιμοποιείτε χλώριο ή στεγνό καθάρισμα για τα απαλά μέρη.
- » Μην καθαρίζετε το σύστημα συντήρησης για νήπια ή τη βάση του με βενζίνη ή άλλα οργανικά διαλυτικά. Το σύστημα συγκράτησης για νήπια θα μπορούσε να πάθει ζημιές.
- » Μην στύβετε το κάλυμμα του καθίσματος και το μαξιλάρι για το στέγνωμά τους. Αλλιώς μπορεί να παραμείνουν πτυχές στο κάλυμμα του καθίσματος και στο μαξιλάρι.
- » Απλώστε το κάλυμμα του καθίσματος και το μαξιλάρι για στέγνωμα σε σκιερό μέρος.
- » Αφαιρέστε αυτό το σύστημα συγκράτησης για νήπια με τη βάση του από το κάθισμα του αυτοκινήτου, όταν δεν το χρησιμοποιείτε. Να φυλάσσετε το σύστημα συγκράτησης για νήπια σε μέρος δροσερό και στεγνό μακριά από παιδιά.

ΕΙΔΟΠΟΙΗΣΗ

- » Το παρόν είναι ένα Ενισχυμένο Σύστημα Συγκράτησης Παιδιών με Ζώνη. Είναι εγκεκριμένο σύμφωνα με τον Κανονισμό UN Αρ.129, για χρήση κυρίως σε «Καθολικές Θέσεις Καθημένων» σύμφωνα με τις υποδείξεις κατασκευαστών αυτοκινήτων στα αντίστοιχα εγχειρίδια χρήστη.
- » Εάν έχετε αμφιβολία, συμβουλευτείτε είτε τον κατασκευαστή του Ενισχυμένου Συστήματος Συγκράτησης Παιδιών ή τον λιανοπωλητή.

VAROVANIE ECE R129

- » Pred zakúpením tohto výrobku sa prosím uistite, že je možno túto autosedačku pre malé deti vo vašom vozidle riadne upevniť.
- » ŽIADNA detská autosedačka pre malé deti nemôže pri nehode zaručiť kompletnú ochranu pred zranením. Napriek tomu správne použitie tejto detskej autosedačky znižuje riziko vážnych alebo smrteľných zranení vášho dieťaťa.
- » Túto autosedačku pre malé deti s upevnením ISOFIX podľa normy ECE R129 môžete používať, ak spĺňa vaše dieťa nasledujúce predpoklady - výška dieťaťa 40 - 87 cm / hmotnosť dieťaťa \leq 13 kg / vek dieťaťa 18 mesiacov alebo mladší.
- » Aby bolo možné túto detskú sedačku použiť s trojbodovým bezpečnostným pásom vozidla, musí vaše dieťa spĺňať nasledujúce predpoklady: hmotnosť dieťaťa \leq 13 kg / vek dieťaťa \leq 18 mesiacov.
- » Všetky pásy autosedačky pre malé deti musia byť pevne utiahnuté a nesmie byť pokrútené.
- » BEZ dodržiavanie pokynov tejto príručky túto autosedačku pre malé deti neinštalujte; inak môžete svoje dieťa vystaviť riziku ťažkých alebo smrteľných poranení.
- » NIKDY nenechávajte vaše dieťa bez dozoru sedieť v tejto autosedačke pre malé deti.
- » Túto autosedačku pre malé deti NIE JE možné nijako upravovať, ani používať v kombinácii s dielmi iných výrobcov.
- » Túto autosedačku pre malé deti NEPOUŽÍVAJTE, ak je poškodená alebo jej chýba nejaká časť.

- » Aby bolo vaše dieťa správne a bezpečne pripútané pomocou bezpečnostných pásov a pásu medzi nožičkami, neoblekajte mu žiadne tlsté a vypchaté oblečenie.
- » NENECHÁVAJTE túto autosedačku pre malé deti alebo iné veci voľne a bez zaistenia ležať vo vašom vozidle, lebo nezaistená autosedačka môže byť v ostrých zákrutách, pri náhlom brzdení či nehode vymrštená, čím môže dôjsť k zraneniu posádky vozidla.
- » Autosedačku pre malé deti upevnené proti smeru jazdy NEDÁVAJTE na predné sedadlo s aktivovaným predným airbagom. To by mohlo viesť k ťažkým až smrteľným poraneniam. Ďalšie informácie nájdete v užívateľskej príručke vášho vozidla.
- » NIKDY nepoužívajte autosedačku pre malé deti z druhej ruky alebo takú, ktorej históriu nepoznáte, pretože tieto autosedačky môžu mať skrytá poškodenie, ktoré môžu ohroziť bezpečnosť vášho dieťaťa.
- » NIKDY nepoužívajte povrazy alebo iné veci ako náhradu na upevnenie autosedačky pre malé deti vo vašom vozidle, alebo na zabezpečenie dieťaťa v autosedačke pre malé deti.
- » Túto detskú autosedačku NEPOUŽÍVAJTE bez textilného potahu.
- » Textilný potah môže byť nahradený iba textilnými potahmi odporúčanými výrobcom. Textilný potah je neoddeliteľnou súčasťou funkčného celku autosedačky pre malé deti.
- » Do tejto autosedačky pre malé deti vkladajte LEN odporúčanú vložku.
- » Pri upútavaní tejto autosedačky pre malé deti dbajte na to, aby žiadna jej časť neobmedzovala v posune sedadla vo vozidle a nebránila otváranie a zatváranie dverí vozidla.
- » Túto autosedačku pre malé deti naďalej NEPOUŽÍVAJTE, ak bola súčasťou dopravnej nehody, aj keď išlo len o ľahkú nehodu. Okamžite ju vymeňte, pretože pri nehode mohlo dôjsť k jej skrytému poškodeniu.
- » Ak nebudete túto autosedačku pre malé deti a základu užívať, vyberte ich z vozidla.
- » V otázkach reklamácie, opráv a výmeny dielov sa obráťte na svojho predajcu.

- » Ak vaše dieťa sedí v autosedačke pre malé deti, vždy ho zaistíte bezpečnostnými pásmi a to aj pokiaľ sa nenachádza vo vozidle, čím predídete riziku vypadnutiu dieťaťa z autosedačky.
- » Pred tým, než budete autosedačku pre malé deti prenášať v ruke, sa uistite, že je vaše dieťa pripútané bezpečnostnými pásmi a že rukoväť autosedačky je správne zaistená vo vertikálnej polohe.
- » Autosedačku pre malé deti, v ktorej sedí dieťa, NIKDY nestavajte na vyvýšenej plochy určené na sedenie, aby ste predišli ťažkým alebo smrteľným zranením.
- » Časti tejto autosedačky pre malé deti by sa nemali nikdy mazať.
- » Vaše dieťa upútajte v autosedačke pre malé deti aj pri krátkej jazde, pretože pri týchto jazdách dochádza k najčastejším nehodám.
- » Túto autosedačku pre malé deti nepoužívajte dlhšie ako 5 rokov od dátumu jej kúpy, lebo jej jednotlivé časti môžu časom a pôsobením slnečného žiarenia degradovať a je možné, že pri autonehode potom nebudú úplne plniť svoju funkciu.
- » Nevystavujte prosím túto autosedačku pre malé deti slnečnému žiareniu, pretože potom by mohla byť príliš rozpálená a koža vášho dieťaťa by sa mohla spáliť. Preto vždy skontrolujte teplotu autosedačky, ešte než do nej usadíte svoje dieťa.
- » Pravidelne kontrolujte znečistenie upevňovacích prvkov ISOFIX a podľa potreby ich očistite. Spoľahlivosť systému môže byť ovplyvnená vniknutím špiny, prachu, zvyškov potravín atď.
- » Pred opornú nohu základne nedávajte žiadne predmety.
- » Riadne upevnenie základne zaistíte len pri použití upevňovacích prvkov ISOFIX.
- » Potom čo vaše dieťa usadíte do tejto autosedačky pre malé deti, musíte mu riadne navliecť bezpečnostné pásy a musíte dohliadnuť, aby bol spodný pás medzi nožičkami umiestnený čo najhlbšie, čím zaistíte, že jeho panva bude dobre upevnená.
- » Ak by poškodenie vašej detskej autosedačky bolo zapríčinené vonkajšími vplyvmi (napr. nárazom o zem z veľkej výšky a / alebo veľkou rýchlosťou),

potom vám odporúčame ju naďalej nepoužívať a z dôvodu bezpečnosti ju vymeniť za novú. Nárazom môže dôjsť k poškodeniu materiálnej štruktúry - napr. k vzniku jemných vlasových trhlin - ktoré nie sú vidieť voľným okom a napriek tomu, v prípade nehody výrazne ovplyvní bezpečnosť detskej autosedačky. Pri nesprávnom použití výrobku (pozri vyššie uvedené príklady) nie sme ako výrobcovia povinní poškodený výrobok bezplatne vymeniť.

- » V prípade núdze alebo pri nehode je obzvlášť dôležité, aby sa vášmu dieťaťu okamžite dostalo prvej pomoci a aby mu bola poskytnutá lekárska starostlivosť.

INFORMÁCIE O VÝROBKU

- » Podľa normy ECE R129 odpovedá autosedačka pre malé deti so základňou univerzálnemu ISOFIX-záchytnému systému pre malé deti ak je zaistená upevňovacími prvkami ISOFIX.
- » Toto je „i-Size“ detský zadržiavací systém. Podľa normy ECE R129 je ich použitie schválené na „i-Size“ kompatibilných sedadlách vozidla, tak ako uvádza výrobca vášho vozidla v užívateľskej príručke. V prípade nejasností sa prosím obráťte na výrobcu alebo predajcu autosedačky pre malé deti.
- » Toto je ISOFIX-zádržný systém pre malé deti v „i-Size“ (veľkosť malé dieťa). Odpovedá už zmenám normy ECE R129, pričom toho času ešte nie všetci výrobcovia vozidiel prepracovali svoje užívateľské príručky tak, aby boli kompatibilné s „i-Size“. Použitie tejto sedačky a tejto základne je schválené aj pre vozidlá kompatibilné so systémom ISOFIX. Sledujte prosím informácie na webových stránkach výrobcu vášho vozidla, alebo sa obráťte na vášho predajcu.
- » Je vhodná pre vozidlá s povolením pre sedadlá podľa špecifikácie „i-Size“ -ISOFIX (podrobnosti vid' užívateľská príručka vozidla), v závislosti od kategórie zadržiavacieho systému pre malé deti a upevňovacích prvkoch.
- » Používajte iba originálne náhradné diely, ktoré sú ponúkané alebo odporúčané výrobcom!

STAROSTLIVOSŤ A ÚDRŽBA

- » Po vybratí penové časti vložky ju umiestnite mimo dosahu detí.
- » Vyperte a vysušte poťah sedadla aj vnútornú výstelku podľa pracieho štítka. Mäkké časti nežehlite, nebielte ani chemicky nečistite.

- » Textilné časti nežehlite. Textilné časti nebielte a nečistite chemickou cestou.
- » Autosedačku pre malé deti a základňu nečistite benzínom alebo inými organickými rozpúšťadlami. Mohlo by dôjsť k poškodeniu autosedačky.
- » Poťah sedačky a vnútornú vložku nežmýkajte do sucha. Inak môžu na poťahu a na vložke vzniknúť sklady.
- » Poťah sedačky a vnútornú vložku prosím zaveste k sušeniu na tienisté miesto.
- » Ak nebudete túto autosedačku pre malé deti a základu užívať, vyberte ich prosím z vozidla. Autosedačku skladujte na chladnom, suchom mieste mimo dosahu detí.

UPOZORNENIE

- » Ide o vylepšený detský zádržný systém s univerzálnym pásom. Je schválený podľa predpisu OSN č. 129 na použitie predovšetkým v „univerzálnych polohách sedenia“, ako uvádzajú výrobcovia vozidla v používateľskej príručke vozidla.
- » Ak máte pochybnosti, poraďte sa buď s výrobcom vylepšeného detského záchytného systému alebo s predajcom.

VAROVÁNÍ ECE R129

- » Před zakoupením tohoto výrobku se prosím ujistěte, že je možno tuto autosedačku pro malé děti ve vašem vozidle řádně upevnit.
- » ŽÁDNÁ dětská autosedačka pro malé děti nemůže při nehodě zaručit kompletní ochranu před zraněním. Přesto správné užití této dětské autosedačky snižuje riziko vážných nebo smrtelných zranění vašeho dítěte.
- » Tuto autosedačku pro malé děti s upevněním ISOFIX dle normy ECE R129 můžete používat, splňuje-li vaše dítě následující předpoklady- výška dítěte 40 – 87 cm/hmotnost dítěte ≤ 13 kg/věk dítěte 18 měsíců nebo mladší.
- » Aby bylo možno tuto dětskou sedačku (vajíčko) použít s tříbodovým bezpečnostním pásem vozidla, musí vaše dítě splňovat následující předpoklady: hmotnost dítěte ≤ 13 kg / věk dítěte ≤ 18 měsíců.
- » Všechny pásy autosedačky pro malé děti musí být pevně utaženy a nesmí být přetočeny.

- » BEZ dodržování pokynů této příručky tuto autosedačku pro malé děti neinstalujte; jinak můžete své dítě vystavit riziku těžkých nebo smrtelných poranění.
- » NIKDY nenechávejte vaše dítě bez dozoru sedět v této autosedačce pro malé děti.
- » Tuto autosedačku pro malé děti NENÍ možno nikterak upravovat, ani používat v kombinaci s díly jiných výrobců.
- » Tuto autosedačku pro malé děti NEPOUŽÍVEJTE, je-li poškozena či chybí-li nějaká její část.
- » Aby bylo vaše dítě správně a bezpečně upoutáno pomocí ramenních bezpečnostních pásů a pásu mezi nožičkami, NEOBLÉKEJTE mu žádné tlusté a vycpané oblečení.
- » NENECHÁVEJTE tuto autosedačku pro malé děti nebo jiné věci volně a bez zajištění ležet ve vašem vozidle, neboť nezajištěná autosedačka může být v ostrých zatáčkách, při náhlém brzdění či nehodě vymrštnuta, čímž může dojít ke zranění posádky vozidla.
- » Autosedačku pro malé děti upevňovanou proti směru jízdy NEDÁVEJTE na přední sedadlo s aktivovaným předním airbagem. To by mohlo vést k těžkým až smrtelným poraněním. Další informace naleznete v uživatelské příručce vašeho vozidla.
- » NIKDY nepoužívejte autosedačku pro malé děti z druhé ruky nebo takovou, jejíž historii neznáte, neboť tyto autosedačky mohou mít skrytá poškození, která mohou ohrozit bezpečnost vašeho dítěte.
- » NIKDY nepoužívejte provazy nebo jiné věci jako náhražku k upevnění autosedačky pro malé děti ve vašem vozidle, nebo k zajištění dítěte v autosedačce pro malé děti.
- » Tuto dětskou autosedačku NEPOUŽÍVEJTE bez textilního potahu.
- » Textilní potah může být nahrazen pouze textilními potahy doporučenými výrobcem. Textilní potah je nedílnou součástí funkčního celku autosedačky pro malé děti.
- » Do této autosedačky pro malé děti vkládejte JEN doporučenou vložku.
- » Při upoutávání této autosedačky pro malé děti dbejte na to, aby žádná její část neomezovala v posunu sedadla vozidla a nebránila otvírání a zavírání dveří vozidla.

- » Tuto autosedačku pro malé děti nadále NEPOUŽÍVEJTE, byla-li součástí dopravní nehody, i pokud šlo jen o lehkou nehodu. Okamžitě ji vyměňte, neboť při nehodě mohlo dojít k jejímu skrytému poškození.
- » Jestliže nebudete tuto autosedačku pro malé děti a základu užívat, vyndejte je z vozidla.
- » V otázkách reklamace, oprav a výměny dílů se obraťte na svého prodejce.
- » Jestliže vaše dítě sedí v autosedačce pro malé děti, vždy ho zajistěte bezpečnostními pásy a to i mimo vozidlo, čímž předejdete riziku vypadnutí dítěte z autosedačky.
- » Před tím, než budete autosedačku pro malé děti přenášet v ruce, se ujistěte, že je vaše dítě připoutáno bezpečnostními pásy a že rukojeť autosedačky je správně zajištěna ve vertikální poloze.
- » Autosedačku pro malé děti, v níž sedí dítě, NIKDY nestavte na vyvýšené plochy určené k sezení, čímž zabráníte těžkým nebo smrtelným zraněním.
- » Části této autosedačky pro malé děti by neměly být nikdy mazány.
- » Vaše dítě upoutejte v autosedačce pro malé děti i při krátké jízdě, neboť při těchto jízdách dochází k nejčastějším nehodám.
- » Tuto autosedačku pro malé děti nepoužívejte déle jak 5 let od data jejího zakoupení, neboť její jednotlivé části mohou časem a působením slunečního záření degradovat a je možné, že při autonehodě pak nebudou zcela plnit svou funkci.
- » Nevystavujte prosím tuto autosedačku pro malé děti slunečnímu záření, neboť pak by mohla být příliš rozpálená a kůže vašeho dítěte by se mohla spálit. Proto vždy zkontrolujte teplotu autosedačky, ještě než do ní usadíte své dítě.
- » Pravidelně kontrolujte znečištění upevňovacích prvků ISOFIX a dle potřeby je očistěte. Spolehlivost systému může být ovlivněna vniknutím špíny, prachu, zbytků potravin atd.
- » Před opěrnou nohu základny nedávejte žádné předměty.
- » Řádné upevnění základny zajistíte pouze při použití upevňovacích prvků ISOFIX.

- » Poté co vaše dítě usadíte do této autosedačky pro malé děti, musíte mu řádně navléknout bezpečnostní pásy a musíte dohlédnout, aby byl spodní pás mezi nožičkami umístěn co nejlouběji, čímž zajistíte, že jeho pánev bude dobře upevněna.
- » Pokud by poškození vaší dětské autosedačky bylo zapříčiněno vnějšími vlivy (např. nárazem o zem z velké výšky a/nebo velkou rychlostí), pak vám doporučujeme ji nadále nepoužívat a z důvodu bezpečnosti ji vyměnit za novou. Nárazem může dojít k poškození materiálové struktury – např. k vzniku jemných vlasových trhlin – které nejsou vidět pouhým okem a přesto, v případě nehody výrazně ovlivní bezpečnost dětské autosedačky. Při nesprávném použití výrobku (viz výše uvedené příklady) nejsme jakožto výrobci povinni poškozený výrobek bezplatně vyměnit.
- » V případě nouze či při nehodě je obzvláště důležité, aby se vašemu dítěti okamžitě dostalo první pomoci a aby mu byla poskytnuta lékařská péče.

INFORMACE O VÝROBKU

- » Dle normy ECE R129 odpovídá autosedačka pro malé děti se základnou Univerzálnímu ISOFIX-zádržnému systému pro malé děti pokud je zajištěna upevňovacími prvky ISOFIX.
- » Toto je „i-Size“ dětský zádržný systém. Dle normy ECE R129 je jeho použití povoleno na „i-Size“ kompatibilních sedadlech vozidla, tak jak uvádí výrobce vašeho vozidla v uživatelské příručce. V případě nejasností se prosím obraťte na výrobce nebo prodejce autosedačky pro malé děti.
- » Toto je ISOFIX-zádržný systém pro malé děti v „i-Size“ (velikost malé dítě).
- » Odpovídá již změnám normy ECE R129, přičemž toho času ještě ne všichni výrobci vozidel přepracovali svoje uživatelské příručky tak, aby byly kompatibilní s „i-Size“.
- » Užití této sedačky a této základny je schváleno i pro vozidla kompatibilní se systémem ISOFIX.
- » Sledujte prosím informace na webových stránkách výrobce vašeho vozidla, nebo se obraťte na vašeho prodejce.
- » Je vhodná pro vozidla s povolením pro sedadla dle specifikace „i-Size“-ISOFIX (podrobnosti viz uživatelská příručka vozidla), v závislosti na kategorii zádržného systému pro malé děti a upevňovacích prvcích.

PÉČE A ÚDRŽBA

- » Po vyjmutí pěnové části vložky ji umístěte mimo dosah dětí.
- » Potah sedadla a vnitřní polstrování vyperte a vysušte podle pracího štítku. Měkké zboží nežehlete. Měkké zboží nebělte ani nečistěte chemicky.
- » Textilní části nežehlete.
- » Textilní části nebělte a nečistěte chemickou cestou.
- » Autosedačku pro malé děti a základnu nečistěte benzínem nebo jinými organickými rozpouštědly. Mohlo by dojít k poškození autosedačky.
- » Potah sedačky a vnitřní vložku nežádámejte do sucha. Jinak mohou na potahu a na vložce vzniknout sklady.
- » Potah sedačky a vnitřní vložku prosím pověste k sušení na stinné místo.
- » Jestliže nebudete tuto autosedačku pro malé děti a základnu užívat, vyndejte je prosím z vozidla. Autosedačku skladujte na chladném, suchém místě mimo dosah dětí.

OZNÁMENÍ

- » Jedná se o univerzální vylepšený dětský zádržný systém s pásy. Je schválen podle předpisu OSN č. 129 pro použití především v „univerzálních polohách pro sezení“, jak je uvádějí výrobci vozidel v návodu k použití vozidla.
- » V případě pochybností se obraťte na výrobce vylepšeného dětského zádržného systému nebo na prodejce.

FIGYELMEZTETÉS ECE R129

- » Kérjük, vásárlás előtt bizonyosodjon meg arról, hogy járműjében ez a kisgyermek számára készült utas-biztonsági rendszer szakszerűen rögzíthető.
- » SEMMILYEN kisgyermek számára készült utas-biztonsági rendszer nem tud teljes védelmet garantálni a sérülésektől egy baleset során. Ennek a gyermekbiztonsági rendszernek a használata ennek ellenére csökkenti gyermeke komoly vagy halálos sérülésének veszélyét.
- » Ennek az UN R129 szabályzatnak megfelelő, Isofix rögzítésű, kisgyermekek számára készült utas-biztonsági rendszernek a használatához gyermekének az alábbi feltételeknek kell megfelelnie:
- » a gyermek testmérete: 40-87 cm / a gyermek súlya: ≤ 13 kg / kb. 18 hónapos vagy fiatalabb.

- » Ennek a gépjármű biztonsági övel alkalmazható mózeskosár-modulnak a használatához gyermekének az alábbi feltételeknek kell megfelelnie:
- » a gyermek súlya ≤ 13 kg / a gyermek kora ≤ 18 hónapos.
- » A kisgyermek számára készült utas-biztonsági rendszer valamennyi hevederét szorosan meg kell húzni és nem szabad, hogy elcsavarodjon.
- » NE építse be ezt a kisgyermek számára készült utas-biztonsági rendszert az utasítások figyelembe vétele nélkül, máskülönben gyermekét súlyos vagy akár halálos sérülések veszélyének teheti ki.
- » Gyermekét SOHA ne hagyja felügyelet nélkül ülni ebben a kisgyermek számára készült utas-biztonsági rendszerben.
- » Ezt kisgyermek számára készült utas-biztonsági rendszert NE módosítsa, vagy ne használja más gyártók alkatrészeivel együtt.
- » NE használja ezt kisgyermek számára készült utas-biztonsági rendszert, ha megrongálódott vagy alkatrészei hiányoznak.
- » Gyermekét NE öltöztesse vastagon bélelt ruhába, mivel az megakadályozhatja, hogy gyermeke megfelelő módon és biztonságosan be legyen csatolva a vállheveder és a lábak közötti ágyékheveder segítségével.
- » Ezt a kisgyermek számára készült utas-biztonsági rendszert vagy más árucikket NEM hagyhat szabadon és rögzítés nélkül járművében, mivel egy nem rögzített utas-biztonsági rendszer éles kanyarokban, hirtelen fékezés során vagy baleset esetén ide-oda sodródhat, és eközben sérüléseket okozhat az utasoknak.
- » Egy menetiránnyal szemben kialakított, kisgyermek számára készült utas-biztonsági rendszert NE helyezzen el aktív, frontális ütközéssel szembeni védelemre szolgáló légszákkal ellátott elülső ülésen. Ez súlyos vagy akár halálos sérülésekhez vezethet. További tájékoztatást járműve kézikönyvében talál.
- » SOHA ne alkalmazzon használt kisgyermek számára készült utas-biztonsági rendszert vagy egy olyan kisgyermek számára készült utas-biztonsági rendszert, amelynek a múltját nem ismeri, mivel olyan strukturális hibákkal rendelkezhet, amelyek gyermeke biztonságát veszélyeztethetik.

- » SOHA ne használjon pótlásképpen kötelet vagy más eszközt egy kisgyermek számára készült utas-biztonsági rendszer járműben való rögzítéséhez vagy egy gyermek kisgyermek számára készült utas-biztonsági rendszerben való becsatolásához.
- » Ezt a gyermekbiztonsági rendszert NE használja textil alkatrészek nélkül.
- » A textil alkatrészeket csak a gyártó által ajánlott textil alkatrészekkel szabad pótolni. A textil alkatrészek a kisgyermek számára készült utas-biztonsági rendszer szolgáltatási minőségének jelentős összetevője.
- » CSAK ajánlott belső párnát helyezzen el ebben kisgyermek számára készült utas-biztonsági rendszerben.
- » Ügyeljen arra, hogy a kisgyermek számára készült utas-biztonsági rendszer úgy legyen rögzítve, hogy annak egyetlen része se akadályozza az eltolható üléseket vagy a jármű ajtajának kinyitását és bezárását.
- » NE használja ezt a kisgyermek számára készült utas-biztonsági rendszert tovább, ha már az részese volt egy balesetnek, akkor sem, ha az csak könnyű baleset volt. Azonnal cserélje ki, mivel a baleset miatt láthatatlan strukturális károkkal rendelkezhet.
- » Ha nem használja, vegye le a jármű üléséről ezt a kisgyermek számára készült utas-biztonsági rendszert és az bázislapot.
- » A karbantartásra, javításra és az alkatrészek cseréjére vonatkozóan kérje ki kereskedője tanácsát.
- » A kiesés veszélyének elkerülése érdekében mindig rögzítse gyermekét a biztonsági övvel, ha az már a kisgyermek számára készült utas-biztonsági rendszerben ül, még akkor is, ha ez az utas-biztonsági rendszer még nincs a járműben.
- » Mielőtt a kisgyermek számára készült utas-biztonsági rendszert kézben szállítja, bizonyosodjon meg arról, hogy a gyermek a biztonsági övvel be van csatolva és a fogantyú megfelelően, függőleges helyzetben van lezárva.
- » Súlyos vagy halálos sérülések elkerülése érdekében egy olyan kisgyermek számára készült utas-biztonsági rendszert, melyben gyermek ül, SOHA sem szabad magasított ülésfelületen elhelyezni.

- » A kisgyermek számára készült utas-biztonsági rendszer alkatrészeit soha ne zsírozza be.
- » Gyermekeit mindig rögzítse a kisgyermek számára készült utas-biztonsági rendszerben, rövid utak estén is, mivel ezek során történik a legtöbb baleset.
- » Ne használja ezt a kisgyermek számára készült utas-biztonsági rendszert a vásárlás után 5 évnél hosszabb ideig, mivel az idők során vagy a napsugárzás által a szerkezeti elemek minősége rosszabbodhat és egy baleset esetén esetlegesen nem a célnak megfelelően működik majd.
- » Kérjük, hogy a kisgyermek számára készült utas-biztonsági rendszert ne tegye ki napsugárzásnak, mivel az túl forró lehet gyermeke bőrének. Mindig érintse meg a kisgyermek számára készült utas-biztonsági rendszert, mielőtt gyermekét beleülteti.
- » Az Isofix rögzítést rendszeresen vizsgálja meg szennyeződés szempontjából és szükség esetén tisztítsa meg.
- » A rendszer megbízhatóságát szenny, por, élelmiszermaradékok, stb. behatolása hátrányosan befolyásolhatja.
- » A támasz bázis talp előtti területére ne helyezzen tárgyakat.
- » A bázis talp szakszerű felszerelése csak az Isofix rögzítések használatával szavatolható.
- » Miután gyermekét ebbe a kisgyermek számára készült utas-biztonsági rendszerbe beültette, a biztonsági hevedereket szakszerűen kell elhelyezni és gondoskodni kell arról, hogy az ágyékhéveder olyan mélyre kerüljön, amennyire csak lehetséges a medence biztonságos rögzítése érdekében.
- » Ha gyerekülésén idegenkezűség miatti (pl. magasról való és/vagy nagy sebességgel való földre zuhanás, stb.) károk mutatkoznak, azt ajánljuk, hogy ne használja tovább a terméket és a biztonság érdekében cserélje ki egy újra. Az anyag struktúrájában – például finom hajszálrepedések – jöhetnek létre, melyek szabad szemmel nem láthatók és ennek ellenére jelentékeny módon hátrányosan befolyásolhatják a gyerekülés védőhatását.
- » Szakszerűtlen termékhasználat esetén (lásd a fent megnevezett eseteket) gyártóként nem vagyunk kötelesek díjmentesen kicserélni a terméket.
- » Vészhelyzet vagy baleset esetén különösen fontos, hogy gyermeke azonnal elsősegélyben részesüljön és orvosi ellátást kapjon.

TERMÉKTÁJÉKOZTATÓ

- » Az UN R129 szabályzatnak megfelelően a bázisalppal rendelkező, kisgyermek számára készült utas-biztonsági rendszer egy Universal Isofix kisgyermek számára készült utas-biztonsági rendszer is, ha azt Isofix rögzítési rendszerrel biztosítják.
- » Ez egy „i-Size” gyermekbiztonsági rendszer, melynek „i-Size” kompatibilis járműpozíciókban való használata az R129. számú UN szabályzatnak megfelelően megengedett, úgy, ahogy ezt járműje kézikönyvében a járműgyártó megadja. Kétség esetén forduljon a kisgyermek számára készült utas-biztonsági rendszer gyártójához vagy kereskedőjéhez.
- » Ez egy „i-Size” méretű (gyermekméret), kisgyermek számára készült Isofix utas-biztonsági rendszer. Az UN R129 szabályzat módosítássorozatához engedélyezték, bár jelenleg még nem minden járműgyártó jelöli meg a kézikönyvben az „i-Size” kompatibilitást. Ennek az ülésnek és ennek a bázisalppal a használatát Isofix kompatibilis járművekben is engedélyezték. Kérjük, vegye figyelembe a járműgyártó honlapját vagy érdeklődjön kereskedőjénél.
- » Beleillik „i-Size”-Isofix normák szerint engedélyezett pozíciókkal rendelkező járművekbe (a részleteket lásd a jármű kézikönyvében), a kisgyermek számára készült utas-biztonsági rendszer és a rögzítési eszközök kategóriájától függően.
- » Az üléshez a biztonsági szerkezet szerves része és a gyártó által megadottól eltérő huzatra nem cserélhető ki.
- » A merev elemeket és a műanyagból készült elemeket beszerelés közben nem szabad beszorítani.
- » Az övvezető csak a rajzon bemutatott módon alkalmazható.
- » FIGYELMEZTETÉS: Ez a termék nem felel meg az EN 12790 gyermek pihenőszékekre vonatkozó követelményeinek!
- » Ezt a terméket ne használja gyermek pihenőszékként.
- » Kérjük, kizárólag csak a gyártó által kínált vagy ajánlott pótalkatrészeket használjon!

ÁPOLÁS ÉS KARBANTARTÁS

- » Miután a habosított műanyag összetevőket levette a betétről, kérjük, őrizze meg azt egy gyermektől elzárt helyen.
- » Kérjük, mossa ki és szárítsa meg az üléshezátot és a belső párnázást a mosási címke szerint. Ne vasalja a puha árut. Ne fehérítse vagy ne tisztítsa szárazon a puha árut.
- » A kisgyermek számára készült utas-biztonsági rendszert vagy a bázislapot tisztítsa benzinnel vagy más szerves oldószerezrel. A kisgyermek számára készült utas-biztonsági rendszer ez által is károsodhat.
- » Az ülésbevonatot és a belső bélést ne csavarja ki a szárításnál. Különben az üléshezátot és a belső bélésen gyűrődések maradhatnak.
- » Kérjük, az üléshezátot és a belső bélést árnyékban akassza ki száradni.
- » Kérjük, tegye el járműülésről a kisgyermek számára készült utas-biztonsági rendszert és a bázislapot, ha azokat nem használja. A kisgyermek számára készült utas-biztonsági rendszert hűvös, száraz, gyermektől elzárt helyen tárolja.

KÖZLEMÉNY

- » Ez egy univerzális öves, továbbfejlesztett gyermekbiztonsági rendszer. Az ENSZ 129. számú előírása szerint jóváhagyva, elsősorban „univerzális ülés helyzetekben” való használatra, a jármű gyártói által a jármű használati útmutatójában feltüntetett módon.
- » Ha kétségei vannak, forduljon a továbbfejlesztett gyermekbiztonsági rendszer gyártójához vagy a kereskedőhöz.

OSTRZEŻENIA ECE R129

- » Przed zakupem prosimy sprawdzić, czy niniejsze urządzenie przytrzymujące dla małych dzieci może zostać prawidłowo zamocowane w Państwa samochodzie.
- » ŻADNE urządzenie przytrzymujące dla małych dzieci nie może zagwarantować całkowitej ochrony przed obrażeniami w razie wypadku. Jednakże prawidłowe zastosowanie tego urządzenia przytrzymującego redukuje ryzyko poważnych lub śmiertelnych obrażeń dziecka.

- » W przypadku stosowania niniejszego urządzenia przytrzymującego dla małych dzieci z systemem mocowania Isofix zgodnie z normą ECE R129, dziecko musi spełniać następujące warunki: wzrost 40-87 cm / masa ciała \leq 13 kg / wiek ok. 18 miesięcy lub mniej.
- » W przypadku stosowania niniejszego modułu fotelika dla niemowląt z samochodowym pasem bezpieczeństwa dziecko musi spełniać następujące wymagania: masa ciała \leq 13 kg / wiek \leq 18 miesięcy.
- » Wszystkie pasy urządzenia przytrzymującego dla małych dzieci muszą być dobrze dociągnięte i nie mogą być okręcone.
- » Nie należy mocować niniejszego urządzenia przytrzymującego dla małych dzieci BEZ przestrzegania zaleceń podanych w tej instrukcji; nieprzestrzeganie zaleceń może narazić dziecko na poważne, a nawet śmiertelne obrażenia.
- » Nie należy NIGDY pozostawiać dziecka w urządzeniu przytrzymującym bez nadzoru.
- » System przytrzymujący dla małych dzieci NIE może być samodzielnie modyfikowany lub używany w połączeniu z pojedynczymi częściami innych producentów.
- » NIE używać urządzenia przytrzymującego dla dzieci, jeżeli jest ono uszkodzone lub niekompletne.
- » NIE należy ubierać dzieci w bardzo grube ubrania, bowiem mogłyby one spowodować, że dziecko nie zostanie prawidłowo i bezpiecznie przypięte przy użyciu pasów barkowych i pasa krokowego między nogami.
- » Niniejszy system przytrzymujący dla małych dzieci ani inne artykuły NIE mogą leżeć luźno lub niezabezpieczone w samochodzie, bowiem przy ostrych zakrętach, gwałtownym hamowaniu lub wypadku niezabezpieczone mogą przemieszczać się we wnętrzu samochodu i spowodować obrażenia pasażerów.
- » Urządzenia przytrzymującego dla małych dzieci ustawionego tyłem do kierunku jazdy NIE należy mocować na przednim siedzeniu z aktywną czołową poduszką bezpieczeństwa. Może to doprowadzić do ciężkich, a nawet śmiertelnych obrażeń. Więcej informacji znajdą Państwo w instrukcji użytkowania samochodu.

- » Nie należy NIGDY stosować używanego urządzenia przytrzymującego dla małych dzieci lub urządzenia przytrzymującego, którego przeszłość nie jest Państwu znana, bowiem może ono posiadać uszkodzenia zagrażające bezpieczeństwu dziecka.
- » Nie należy NIGDY stosować sznurów lub innych materiałów zastępczych, by zamocować system przytrzymujący dla małych dzieci w samochodzie lub zabezpieczyć dziecko w systemie przytrzymującym.
- » NIE należy stosować niniejszego systemu przytrzymującego dla dzieci bez elementów tekstylnych.
- » Części tekstylne mogą być wymieniane tylko na części zalecane przez producenta. Części tekstylne są istotnym elementem wpływającym na bezpieczeństwo urządzenia przytrzymującego dla małych dzieci.
- » Do niniejszego urządzenia przytrzymującego dla małych dzieci należy wkładać WYŁĄCZNIE zalecane poduszki wewnętrzne.
- » Przy mocowaniu urządzenia przytrzymującego dla małych dzieci należy zwrócić uwagę, aby żadna z jego części nie utrudniała przesuwania siedzeń lub otwierania i zamykania drzwi samochodu.
- » NIE należy używać dalej urządzenia przytrzymującego dla małych dzieci, jeżeli uczestniczyło ono w wypadku, nawet lekkim. Po wypadku należy natychmiast wymienić urządzenie przytrzymujące, bowiem wypadek mógł spowodować niewidoczne uszkodzenia konstrukcji.
- » Urządzenie przytrzymujące dla małych dzieci i bazę pod fotelik należy zdejmować z siedzenia samochodowego, jeżeli nie są one używane.
- » Informacji dotyczących konserwacji, napraw i części udziela autoryzowany sprzedawca.
- » Aby uniknąć ryzyka wypadnięcia, dziecko siedzące w urządzeniu przytrzymującym powinno być zawsze zabezpieczone pasami bezpieczeństwa, nawet jeżeli siedzi w urządzeniu przytrzymującym nie znajdującym się w samochodzie.
- » Przed przenoszeniem urządzenia przytrzymującego dla małych dzieci należy upewnić się, że dziecko jest zabezpieczone pasami bezpieczeństwa, a uchwyt jest prawidłowo zablokowany w pozycji pionowej.

- » Aby uniknąć ciężkich lub śmiertelnych obrażeń, nie należy NIGDY stawiać urządzenia przytrzymującego, w którym znajduje się dziecko, na podwyższeniach.
- » Części urządzenia przytrzymującego dla małych dzieci nie należy nigdy smarować smarem ani innym tłustym środkiem.
- » Należy zawsze zabezpieczać dziecko w urządzeniu przytrzymującym dla małych dzieci, także podczas krótkich tras, ponieważ na takich trasach najczęściej dochodzi do wypadków.
- » NIE należy używać urządzenia przytrzymującego dla małych dzieci dłużej niż 5 lat od daty zakupu, bowiem z biegiem czasu lub w wyniku oddziaływania słońca jakość jego elementów może się pogorszyć i w razie wypadku mogą one nie spełnić należycie swojej funkcji.
- » Nie należy wystawiać urządzenia przytrzymującego dla małych dzieci na bezpośrednie działanie promieni słonecznych, bowiem może rozgrzać się do temperatury niebezpiecznej dla skóry dziecka. Zanim posadzą Państwo dziecko w urządzeniu przytrzymującym, należy zawsze sprawdzić dłońią temperaturę powierzchni.
- » Należy regularnie sprawdzać mocowania Isofix pod kątem zabrudzeń i w razie potrzeby oczyścić. Brud, kurz, resztki pożywienia itp. w mocowaniach mogą obniżyć ich niezawodność.
- » Nie należy ustawiać żadnych przedmiotów w okolicy nóżki bazy do fotelików.
- » Prawidłowy montaż bazy do fotelików zapewniają jedynie mocowania Isofix.
- » Po posadzeniu dziecka w niniejszym urządzeniu przytrzymującym dla małych dzieci należy prawidłowo zapiąć pasy bezpieczeństwa dla dziecka i upewnić się, czy pas krokowy jest przełożony możliwie głęboko, by prawidłowo przytrzymywał miednicę.
- » Jeżeli fotelik dziecięcy wykazuje uszkodzenia w wyniku obcego oddziaływania (np. upadek na podłoże z dużej wysokości i/lub z dużą prędkością itp.), dla bezpieczeństwa dziecka zalecamy zaniechanie dalszego używania produktu i wymianę na nowy. Upadek może spowodować uszkodzenia struktury materiału, na przykład drobne pęknięcia niewidoczne gołym okiem, które znacząco obniżają działanie ochronne w razie wypadku.

W przypadku nieprawidłowego użytkowania produktu (patrz wymienione wyżej przykłady), jako producent nie jesteśmy zobowiązani do bezpłatnej wymiany uszkodzonego produktu.

- » W razie wypadku jest niezwykle ważne, aby natychmiast udzielić dziecku pierwszej pomocy i zapewnić pomoc lekarską.

INFORMACJA O PRODUKCIE

- » Zgodnie z normą ECE R129, jeżeli urządzenie przytrzymujące dla małych dzieci z bazą pod fotelik zostanie zabezpieczone przy użyciu mocowań Isofix, jest uznawane również za uniwersalne urządzenie przytrzymujące Isofix.
- » Niniejsze urządzenie jest urządzeniem przytrzymującym dla dzieci „i-Size”. Zgodnie z normą ECE R129 jest dopuszczone do stosowania w pozycjach w samochodzie kompatybilnych z „i-Size”, opisanych przez producenta samochodu w instrukcji użytkowania pojazdu.
- » W razie wątpliwości prosimy skontaktować się z producentem lub sprzedawcą urządzenia przytrzymującego dla małych dzieci.
- » Niniejsze urządzenie przytrzymujące jest urządzeniem przytrzymującym Isofix dla małych dzieci „i-Size” (rozmiar dla małych dzieci).
- » Posiada ono atest zgodny z seriami poprawek normy ECE R129, jednakże obecnie jeszcze nie wszyscy producenci samochodów podają w swoich instrukcjach informacje o kompatybilności z „i-Size”.
- » Fotelik i baza są dopuszczone także do stosowania w samochodach kompatybilnych z Isofix. Informacje dostępne są na stronach internetowych producenta samochodów lub u sprzedawców.
- » Urządzenie przytrzymujące może być stosowane w samochodach z pozycjami montowania dopuszczonymi przez przepisy „i-Size” Isofix (szczegóły patrz Instrukcja samochodu), w zależności od kategorii urządzenia przytrzymującego dla małych dzieci i systemu mocującego.

PIELĘGNACJA I KONSERWACJA

- » Element z gąbki po wyjęciu należy przechowywać w miejscu niedostępnym dla dzieci.

- » Pranie i suszenie pokrowca fotelika wraz z wewnętrznymi wkładkami należy wykonywać zgodnie z zaleceniami wskazanymi na metce. Nie prasuj miękkich elementów fotelika. Nie stosuj wybielacza, ani prania chemicznego miękkich części fotelika.
- » Elementów tekstylnych nie można prasować, wybielać i czyścić chemicznie.
- » Urządzenia przytrzymującego dla małych dzieci i bazy pod fotelik nie można czyścić benzyną lub innymi rozpuszczalnikami organicznymi, ponieważ mogłyby one spowodować uszkodzenia urządzenia przytrzymującego i bazy.
- » Pokrowca i poduszek wewnętrznych nie należy wykręcać by pozbyć się wody, ponieważ może to spowodować powstanie trwałych zagniecień na pokrowcu i poduszkach.
- » Pokrowca i poduszek wewnętrznych nie należy suszyć na słońcu.
- » Jeżeli urządzenie przytrzymujące dla małych dzieci i baza nie są używane, należy zdjąć je z siedzenia samochodowego i przechowywać w chłodnym, suchym miejscu niedostępnym dla dzieci.

UWAGA

- » Przekazujemy Państwu uniwersalny fotelik samochodowy wyposażony w pasy bezpieczeństwa. Posiada homologację zgodnie z Regulaminem ONZ nr 129 do użytku na siedzeniach samochodowych zgodnych w „uniwersalnych położeniach”, wskazanych przez producentów pojazdów w instrukcji obsługi pojazdu.
- » W przypadku wątpliwości skonsultuj się z producentem lub sprzedawcą detalicznym fotelika.

OPOZORILO ECE R129

- » Prosimo, da se pred nakupom prepričate, če se lahko ta oporni sistem za majhne otroke v vašem vozilu pritrudi skladno s predpisi.
- » NOBEN otroški oporni sistem za majhne otroke ne more zagotavljati popolne zaščite pred poškodbami v primeru nesreče. Vendar pa z uporabo, ki je skladna s predpisi, otroškega opornega sistema zmanjšate nevarnost resnih ali smrtnih poškodb vašega otroka.

- » Če želite ta oporni sistem za majhne otroke uporabljati s pritrditvijo isofix skladno s Pravilnikom ECE R129, mora vaš otrok izpolnjevati naslednje predpogoje:
- » Telesna višina otroka 40–87 cm/teža otroka ≤ 13 kg/ca. 18 mesecev ali manj
- » Če želite uporabljati le lupinico z varnostnim pasom vozila, mora vaš otrok izpolnjevati naslednje predpogoje: Telesna višina otroka ≤ 13 kg/starost otroka ≤ 18 mesecev.
- » Vsi pasovi opornega sistema za majhne otroke naj bodo močno zategnjeni in ne smejo biti zavrteni.
- » Tega opornega sistema za majhne otroke NE nameščajte brez upoštevanja napotkov v teh navodilih. V nasprotnem primeru je vaš otrok izpostavljen nevarnosti hudim ali smrtnim poškodbam.
- » NIKOLI ne puščajte svojega otroka sedeti v opornem sistemu za majhne otroke brez nadzora.
- » Tega opornega sistema za majhne otroke NE smete spreminjati ali uporabljati v kombinaciji s posameznimi deli drugih proizvajalcev.
- » NE uporabljajte tega otroškega opornega sistema, če je poškodovan ali nek del manjka.
- » Otroka NE oblačite v debelo podložena oblačila, saj le-ta onemogočajo pravilno in varno prijetje vašega otroka s pomočjo varnostnih pasov in mednožnega pasu.
- » NE puščajte tega opornega sistema za majhne otroke ali drugih izdelkov prosto ali nezavarovano v vozilu, saj lahko v ostrih ovinkih, nenadnem zavihanju ali v primeru nesreče poletijo v zrak in pri tem poškodujejo potnike.
- » Opornega sistema za majhne otroke, ki je namenjen namestitvi v nasprotni smeri vožnje, NE nameščajte na sprednji sedež z aktivno sprednjo zračno blazino. To lahko privede do hudih ali smrtnih poškodb. Nadaljnje informacije se nahajajo v priročniku vozila.
- » NIKOLI ne uporabljajte rabljenega opornega sistema za majhne otroke ali opornega sistema za majhne otroke, katerega zgodovine ne poznate, saj ima lahko poškodovano konstrukcijo, ki lahko ogroža varnost vašega otroka.

- » NIKOLI ne uporabljajte vrvi ali drugih sredstev za pritrditev opornega sistema za majhne otroke v vozilu ali zavarovanje otroka v opornem sistemu za majhne otroke.
- » Otroškega opornega sistema NE uporabljajte brez tekstilnih delov.
- » Tekstilne dele lahko nadomestite le s tekstilnimi deli, ki jih priporoča proizvajalec. Tekstilni deli so bistven sestavni del obsega storitev opornega sistema za majhne otroke.
- » V oporni sistem za majhne otroke namestite SAMO priporočene notranje blazine.
- » Pazite na to, da je oporni sistem za majhne otroke za majhne otroke nameščen tako, da noben izmed delov ne ovira prestavljivih sedežev ali odpiranja oz. zapiranja vrat vozila.
- » Opornega sistema za majhne otroke NE uporabljajte več, če je bil udeležen v nesreči, čeprav le-ta ni bila huda. Nemudoma ga zamenjajte, saj ima lahko zaradi nesreče neopazne poškodbe na svoji konstrukciji.
- » Če se opornega sistema za majhne otroke in osnovne enote ne uporablja, ju odstranite s sprednjega sedeža.
- » V zvezi z vzdrževanjem, popravili in zamenjavo delov se posvetujte s prodajalcem.
- » Da bi preprečili nevarnost padca, zavarujte svojega otroka z varnostnim pasom, kadar sedi v opornem sistemu za majhne otroke, tudi če se sistem ni v vozilu.
- » Preden oporni sistem za majhne otroke nosite v roki, se prepričajte, da je otrok pripet z varnostnim pasom in da je ročaj v navpični legi pravilno zaskočen.
- » Da bi preprečite hude ali smrtne poškodbe, ne smete opornega sistema za majhne otroke z otrokom NIKOLI namestiti na dvignjeno sedežno površino.
- » Dele opornega sistema za majhne otroke ne smete nikoli namastiti.
- » Otroka v opornem sistemu za majhne otroke vedno zavarujte, tudi če gre za krajše vožnje, saj pri teh največkrat pride do nesreče.

- » NE uporabljajte tega opornega sistema za majhne otroke dlje kot 5 let po datumu nakupa, saj se njegovi deli s časom ali pa zaradi sončnih žarkov, kar zadeva kakovost, poslabšajo in v primeru nesreče ne delujejo več optimalno.
- » Prosimo, da opornega sistema za majhne otroke ne izpostavljate sončnim žarkom, saj lahko postane prevroč za otrokovo kožo. Oporni sistem za majhne otroke vedno najprej potipajte z roko, preden vanj položite otroka.
- » Redno preverjajte pritrditve isofix glede umazanij in jo po potrebi očistite. Vdor umazanije, prahu, ostankov živil itd. lahko oslabi zanesljivost sistema.
- » Na območje oporne noge pred osnovno enoto ne postavljajte predmetov.
- » Strokovna namestitve osnovne enote je zagotovljena le ob uporabi pritrditve isofix.
- » Potem ko otroka posedete v oporni sistem za majhne otroke, je potrebno varnostne pasove namestiti skladno s predpisi, in zagotoviti, da je mednožni pas nameščen čim globlje, da je zavarovan predel medenice.
- » Če na otroškem sedežu opazite poškodbo (npr. zaradi padca na tla z velike višine in/ali z visoko hitrostjo), vam priporočamo, da izdelka ne uporabljate več in ga zaradi varnosti nadomestite z novim. Nastanejo lahko namreč okvare v strukturi materiala, npr. tanki lomi, ki jih s prostim očesom ni mogoče videti, a lahko pomembno oslabijo delovanje zaščite otroškega sedeža v primeru nesreče. V primeru nestrokovne uporabe izdelka (gl. prej navedene primere) mi, kot proizvajalec, nismo zavezani, da poškodovan izdelek brezplačno zamenjamo.
- » V primeru v sili ali nesreče je zelo pomembno, da otroku takoj nudite prvo pomoč in ga zdravstveno oskrbite.

INFORMACIJE O IZDELKU

- » Skladno s Pravilnikom ECE R129 je oporni sistem za majhne otroke z osnovno enoto tudi univerzalni oporni sistem za majhne otroke isofix, kadar je zavarovan s pomočjo pritrditve isofix.
- » To je otroški oporni sistem „i-Size“. Skladno s Pravilnikom ECE R129 je odobren za uporabo v kompatibilnih položajih vozila „i-Size“, kot je to navedel proizvajalec vozila v priložniku valožajih vozila. Prosimo, da se v primeru dvoma obrnete na proizvajalca ali prodajalca opornega sistema za majhne otroke.

- » To je oporni sistem za majhne otroke v velikosti „i-Size“ (velikost za majhne otroke). Odobren za serije sprememb Pravilnika ECE R129, ki jih trenutno še niso vnesli vsi proizvajalci vozil v svoje priročnike kot kompatibilnost z „i-Size“.
- » Ta sedež in ta osnovna enota sta odobrena tudi za uporabo v vozilih, ki so kompatibilna s sistemom isofix. Prosimo, upoštevajte spletno stran proizvajalca vozila ali pa vprašajte svojega proizvajalca.
- » Možna uporaba v vozilih z odobrenimi položaji po predpisih isofix „i-Size“ (podrobnosti so navedene v priročniku vozila), glede na kategorijo opornega sistema za majhne otroke in sredstev za pritrditev.

NEGA IN VZDRŽEVANJE

- » Ko enkrat oblažinenega dela ne uporabljate več, ga shranite na mesto, ki ni dostopno otrokom.
- » Prosimo perite in sušite prevleko sedeža in notranje oblažljenje glede na označbo na etiketi. Ne likajte penastih, mehkih predelov. Ne belite ali kemično penastih, mehkih predelov.
- » Opornega sistema za majhne otroke ali osnovne enote ne čistite z bencinom ali drugimi organskimi topili. Oporni sistem za majhne otroke se lahko pri tem namreč poškoduje.
- » Prevleke sedeža in notranje blazine ne ožemajte do suhega. V nasprotnem primeru lahko ostanejo na prevleki sedeža in notranji blazini gube.
- » Prosimo, obesite prevleko sedeža in notranjo blazino v senci, da se posušita.
- » Če se opornega sistema za majhne otroke in osnovne enote ne uporablja, ju s sprednjega sedeža. Spravite oporni sistem za majhne otroke na hladnem in suhem mestu izven dosega otrok.

POMEMBNO

- » To je univerzalni sistem za zadrževanje otrok z izboljšanim pasom. Odobren je glede na Pravilnik ZN št. 129, za uporabo predvsem na univerzalnih sedežih vozil kot navajajo proizvajalci vozil v uporabniškem priročniku vozila.
- » Če ste v dvomih, se posvetujte s proizvajalcem tega izboljšaneega zadrževalnega sistema za otroke ali prodajalcem.



hauck GmbH & Co. KG
Frohnlicher Str. 8
96242 Sonnefeld
Germany

phone: +49(0) 9562 986-0
fax: +49(0) 9562 6272
mail: info@hauck.de
web: www.hauck.de

hauck UK Ltd
Ash Road South
Wrexham Industrial Estate
Wrexham, LL13 9UG, UK

phone: +44(0) 1978 664362
fax: +44(0) 1978 661056
mail: info@hauckuk.com