



INHALTSVERZEICHNIS

TEILE UND ZUBEHÖR	20
Zubehörübersicht	21
SICHERHEITSHINWEISE FÜR HANDRÜHRER	22
Wichtige Sicherheitshinweise	22
Elektrische Voraussetzungen	25
Entsorgung von Elektrogeräten	25
AUSWÄHLEN DER RICHTIGEN GESCHWINDIGKEIT	26
Handrührer mit 7 Geschwindigkeitsstufen	26
Handrührer mit 9 Geschwindigkeitsstufen	27
VORBEREITEN IHRES HANDRÜHRERS	28
Anbringen des Zubehörs	28
Entfernen des Zubehörs	29
VERWENDEN IHRES HANDRÜHRERS	30
Verwenden der geschwindigkeitsregelung	30
PFLEGE UND REINIGUNG	32
Reinigen des gehäuses des handrührers	32
Reinigen des Zubehörs	33
Reinigen des aufbewahrungsbeutels	33
PROBLEMBEHEBUNG	33
GARANTIE UND KUNDENDIENST	34



TEILE UND ZUBEHÖR

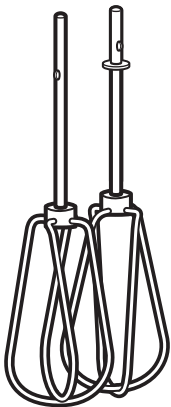
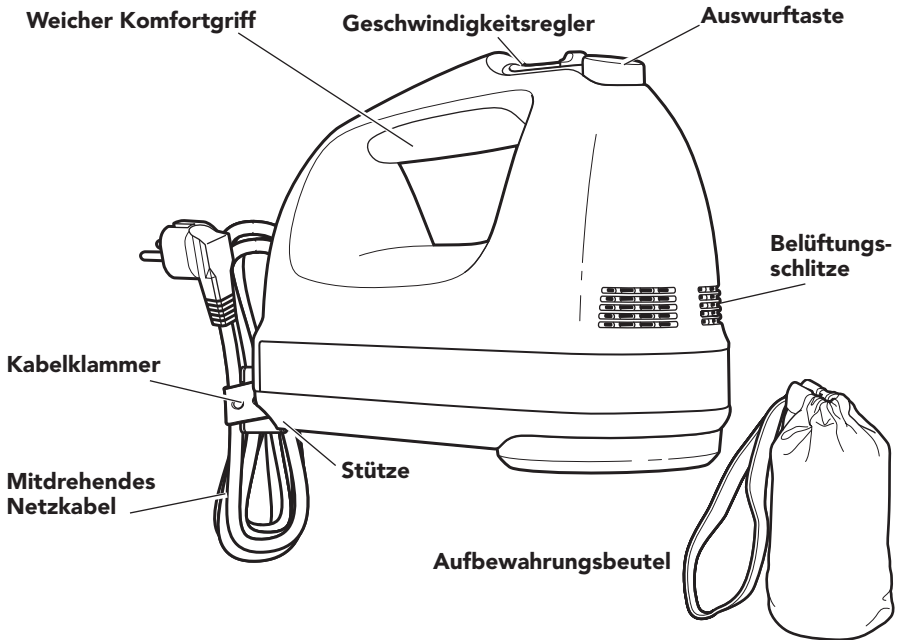

Zubehör Turbo-Rührbesen

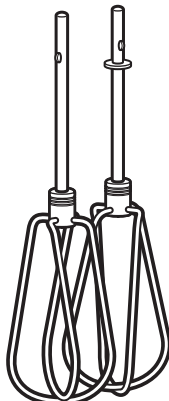

Zubehör Turbo-Rührbesen II

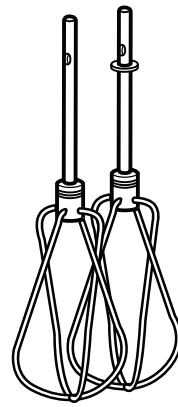

Zubehör Artisan Rührbesen

(nur bei professionellen Modellen inkludiert)



Mixerstab

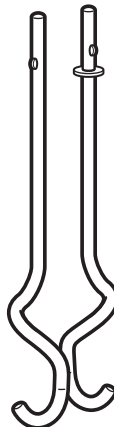

Knethaken

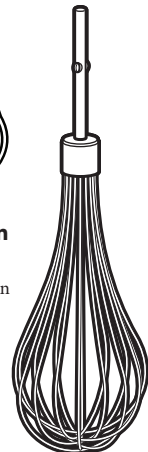





Schnee-besen mit 16 Drähten



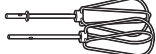
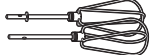
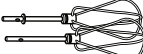
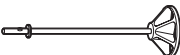

TEILE UND ZUBEHÖR

ZUBEHÖRÜBERSICHT

ZUBEHÖR	VERWENDUNG	MIT MODELL INKLUDIERT		
		5KHM7210	5KHM926	5KHM9212
Turbo-Rührbesen 	Plätzchenteig Kuchenteig			
Turbo-Rührbesen II 	Plätzchenteig Kuchenteig	•	•	
Artisan Rührbesen* 	Plätzchenteig Kuchenteig			•
Mixerstab 	Smoothies Milchshakes Soßen Salatdressing		•	•
Kneithaken 	Hefeteig (Brot)		•	•
Schneebesens mit 16 Drähten 	Schlagsahne Eischnee Soßen Pudding	•	•	•
Aufbewahrungsbeutel* 	Aufbewahren des Zubehörs		•	•

DEUTSCH

* Nicht als Zubehör verkauft.



SICHERHEITSHINWEISE FÜR HANDRÜHRER

Ihre Sicherheit und die Sicherheit anderer sind von großer Wichtigkeit.

Im vorliegenden Handbuch und an Ihrem Gerät sind zahlreiche Sicherheitshinweise zu finden. Lesen und beachten Sie bitte immer alle diese Sicherheitshinweise.



Dies ist das Warnzeichen.

Dieses Zeichen weist Sie auf mögliche Gefahren hin, die zum Tode oder zu Verletzungen führen können.

Alle Sicherheitshinweise stehen nach diesem Zeichen oder dem Wort „GEFAHR“ oder „WARNUNG“. Diese Worte bedeuten:



Sie können schwer oder tödlich verletzt werden, wenn Sie diese Hinweise nicht unmittelbar beachten.



Sie können schwer oder tödlich verletzt werden, wenn Sie diese Hinweise nicht beachten.

Alle Sicherheitshinweise erklären Ihnen die Art der Gefahr und geben Hinweise, wie Sie die Verletzungsgefahr verringern können, aber sie informieren Sie auch über die Folgen, wenn Sie diese Hinweise nicht beachten.

WICHTIGE SICHERHEITSHINWEISE

Beim Gebrauch von Elektrogeräten müssen immer folgende grundlegende Sicherheitsmaßnahmen beachtet werden:

1. Lesen Sie alle Hinweise. Missbräuchliche Verwendung des Geräts kann zu Personenschaden führen.
2. Dieses Gerät ist nicht dafür bestimmt, durch Personen (einschließlich Kinder) mit eingeschränkten physischen, sensorischen oder geistigen Fähigkeiten oder mangels Erfahrung und/oder mangels Wissen benutzt zu werden, es sei denn, sie werden durch eine für ihre Sicherheit zuständige Person beaufsichtigt oder erhalten von ihr Anweisungen, wie das Gerät zu benutzen ist.
3. Nur für Europa: Dieses Gerät darf nicht von Kindern verwendet werden. Gerät und Netzkabel außer Reichweite von Kindern aufbewahren.





SICHERHEITSHINWEISE FÜR HANDRÜHRER

4. Nur für Europa: Dieses Gerät kann von Personen mit eingeschränkten körperlichen, sensorischen oder geistigen Fähigkeiten, aber auch von unerfahrenen und unwissenden Personen verwendet werden, sofern diese das Gerät unter Aufsicht verwenden oder von einer anderen Person über die sichere Verwendung des Gerätes unterwiesen wurden und sich der damit verbundenen Gefahren bewusst sind. Kinder sollten nicht mit dem Gerät spielen.
5. Kinder sollten beaufsichtigt werden um sicherzustellen, dass sie nicht mit dem Gerät spielen.
6. Lassen Sie beschädigte Netzkabel vom Hersteller oder den autorisierten Servicepartner oder sonstigen qualifizierten Personen austauschen, um Gefährdungen zu vermeiden.
7. Zur Vermeidung eines Stromschlags tauchen Sie den Handrührer niemals ins Wasser oder in andere Flüssigkeiten.
8. Betreiben Sie das Gerät niemals unbeaufsichtigt.
9. Stellen Sie das Gerät auf OFF, ziehen Sie den Netzstecker aus der Steckdose, wenn der Handrührer nicht benutzt wird und bevor Sie Teile anbringen, abnehmen oder das Gerät reinigen. Zur Trennung vom Stromnetz, den Stecker aus der Steckdose ziehen. Ziehen Sie niemals am Netzkabel.
10. Berühren Sie keine sich bewegenden Teile. Halten Sie Hände, Haare, Kleidung sowie Spachteln oder andere Utensilien während des Betriebs von allen Zubehöerteilen fern, um das Risiko von Verletzungen von Personen und/oder Schäden am Gerät zu verringern.
11. Betreiben Sie das Gerät nicht mit einem beschädigten Kabel oder Stecker oder nachdem er nicht richtig funktioniert hat oder anderweitig beschädigt wurde. Bringen Sie das Gerät zur Prüfung, Reparatur oder Einstellung zur nächsten Servicestelle.
12. Das Netzkabel nicht über die Tischkante oder über die Kante der Arbeitsplatte hängen lassen.
13. Das Netzkabel darf nicht mit heißen Oberflächen, wie beispielsweise dem Herd, in Berührung kommen.



SICHERHEITSHINWEISE FÜR HANDRÜHRER

14. Die Verwendung von Aufsätzen, die von KitchenAid nicht empfohlen oder verkauft werden, kann Brände, Stromschläge oder Verletzungen verursachen.
15. Benutzen Sie das Gerät nicht im Freien.
16. Lesen Sie den Abschnitt „Pflege und Reinigung“ durch, um Anweisungen zur Reinigung der Oberflächen zu erhalten, die mit Lebensmittel in Berührung kommen.
17. Nehmen Sie alle Zubehörteile vom Handrührer ab, bevor sie diese waschen.
18. Das Gerät ist für den Gebrauch im Haushalt und für ähnliche Anwendungen vorgesehen, wie beispielsweise:
 - Küchenbereiche für Mitarbeiter in Geschäften, Büros oder anderen Arbeitsumgebungen
 - Bauernhäuser;
 - von Kunden in Hotels, Motels oder anderen Unterkunftsarten;
 - Frühstückspensionen oder ähnliches.

**HEBEN SIE DIESE
ANLEITUNG GUT AUF.**





SICHERHEITSHINWEISE FÜR HANDRÜHRER

ELEKTRISCHE VORAUSSETZUNGEN

Spannung: 220-240 Volt

Frequenz: 50-60 Hz

Leistung: 85 Watt

HINWEIS: Wenn der Stecker nicht in die Steckdose passt, wenden Sie sich an einen qualifizierten Elektriker. Nehmen Sie keine Veränderungen am Stecker vor. Verwenden Sie keinen Adapter.

DEUTSCH

ENTSORGUNG VON ELEKTROGERÄTEN

Entsorgen des Verpackungsmaterials

Das Verpackungsmaterial ist zu 100 % wiederverwertbar und mit dem Recycling-Symbol ♻️ versehen. Die verschiedenen Komponenten der Verpackung müssen daher verantwortungsvoll und entsprechend den örtlichen Bestimmungen zu Abfallentsorgung entsorgt werden.

Entsorgung des Produkts am Ende seiner Lebensdauer

- Dieses Gerät ist gemäß der europäischen Richtlinie 2012/19/EU für Elektro- und Elektronikaltgeräte (WEEE) gekennzeichnet.

- Sie leisten einen positiven Beitrag für den Schutz der Umwelt und die Gesundheit des Menschen, wenn Sie

dieses Gerät einer gesonderten Abfallsammlung zuführen. Im unsortierten Siedlungsmüll könnte ein solches Gerät durch unsachgemäße Entsorgung negative Konsequenzen nach sich ziehen.

- Das Symbol  auf dem Produkt oder der beiliegenden Dokumentation weist darauf hin, dass dieses Gerät kein normaler Hausabfall ist, sondern in einer Sammelstelle für Elektro- und Elektronikgeräten entsorgt werden muss.

Bitte wenden Sie sich an die zuständigen Behörden Ihrer Gemeindeverwaltung, an den lokalen Recyclinghof für Haushaltsmüll oder an den Händler, bei dem Sie dieses Gerät erworben haben, um weitere Informationen über Behandlung, Verwertung und Wiederverwendung dieses Produkts zu erhalten.



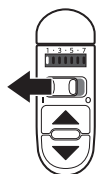

AUSWÄHLEN DER RICHTIGEN GESCHWINDIGKEIT

HANDRÜHRER MIT 7 GESCHWINDIGKEITSSSTUFEN

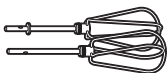
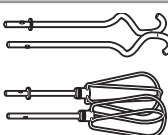
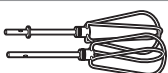
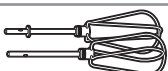
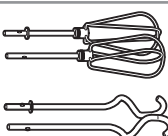

Der Handrührer bietet 7 Geschwindigkeitsstufen, startet aber jeweils mit der niedrigsten Geschwindigkeit (Stufe 1). Wechseln Sie in eine höhere Stufe; auf der Geschwindigkeitsanzeige wird die entsprechende Nummer für jede Geschwindigkeitsstufe angezeigt.

GESCHWINDIGKEIT	ZUBEHÖR	BESCHREIBUNG
1		Zum langsamen Rühren, Vermischen und Einleiten aller Rühr- und Mixvorgänge. Auf dieser Stufe können Sie Nüsse, Schokoladenstückchen, geriebenen Käse, Zwiebeln, Oliven und andere Zutaten in Stücken untermischen. Zum Vermengen von Mehl und anderen trockenen Zutaten mit Flüssigkeiten oder feuchten Mischungen. Verhindert das Herausspritzen der Zutaten aus der Schüssel.
2		Zum Vermengen von Pfannkuchenteig.
3		Zum Vermengen von schweren Mischungen, wie Plätzchenteig. Zum Vermengen leichter Frischkäseaufstriche. Zum Rühren von Backteigen und Gelatinemischungen.
4		Zum Vermengen schwerer Frischkäsemischungen. Zum Pürieren oder Zerstampfen von Kartoffeln.
5		Zum Vermengen von Muffintei, Hefebrotchen, Löffelbrot, Kuchenteig und Glasuren. Zum Mixen von Butter und Zucker.
6		Zum Schlagen von Sahne und Mousse-Massen.
7		Zum Schlagen von Eiweiß und Baiser-Massen.

HINWEIS: Verwenden Sie zum Rühren oder Kneten von Brotteig ausschließlich die Knethaken (SEPARATER VERKAUF). Die Turbo-Rührbesen sind hierfür nicht geeignet.





AUSWÄHLEN DER RICHTIGEN GESCHWINDIGKEIT

HANDRÜHRER MIT 9 GESCHWINDIGKEITSSSTUFEN



Der Handrührer bietet 9 Geschwindigkeitsstufen, startet aber jeweils mit der niedrigsten Geschwindigkeit (Stufe 1). Wechseln Sie in eine höhere Stufe; auf der Geschwindigkeitsanzeige wird die entsprechende Nummer für jede Geschwindigkeitsstufe angezeigt.

DEUTSCH

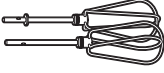
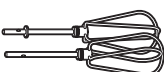
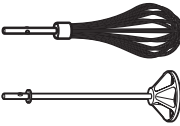
GESCHWIN- DIGKEIT	ZUBEHÖR	BESCHREIBUNG
1		Zum langsamen Rühren, Vermischen und Einleiten aller Rühr- und Mixvorgänge. Auf dieser Stufe können Sie Nüsse, Schokoladenstückchen, geriebenen Käse, Zwiebeln, Oliven und andere Zutaten in Stücken unterrühren.
2		Zum Vermengen von Mehl und anderen trockenen Zutaten mit Flüssigkeiten oder feuchten Mischungen. Zum Kneten von Hefeteig (Brot, Pizza) mit den Knethaken.
3		Zum Vermengen von flüssigen Teigen, beispielsweise für Pfannkuchen oder Waffeln.
4		Zum Vermengen von schweren Mischungen, wie Plätzchen oder Biskuitteig.
5		Zum Rühren dickflüssiger Teige, beispielsweise für Muffins oder Kuchen. Zum Pürieren oder Zerstampfen von Kartoffeln.
6		Zum Mixen von Butter und Zucker. Zum Vermengen von Glasuren.
7		Zum abschließenden Verrühren von Kuchenteig und anderen Teigen.
8		Zum Schlagen von Sahne und Mousse-Massen. Zum Vermengen flüssiger Mischungen (Milchshakes, Soßen) sowie zum Emulgieren von Salatdressings.
9		Zum Schlagen von Eiweiß und Baiser-Massen. Zum Vermengen flüssiger Mischungen (Milchshakes, Soßen) sowie zum Emulgieren von Salatdressings.

HINWEIS: Verwenden Sie zum Rühren oder Kneten von Brotteig ausschließlich die Knethaken. Die Turbo-Rührbesen sind hierfür nicht geeignet.

AUSWÄHLEN DER RICHTIGEN GESCHWINDIGKEIT | 27





VORBEREITEN IHRES HANDRÜHRERS

ANBRINGEN DES ZUBEHÖRS

! WARNUNG

Verletzungsgefahr

Vor dem Berühren des Zubehörs grundsätzlich den Stecker ziehen.

Andernfalls können Knochenbrüche, Schnitt- oder andere Verletzungen verursacht werden.

WICHTIG: Lesen und befolgen Sie die Anleitungen zur korrekten Verwendung des Handrührers.

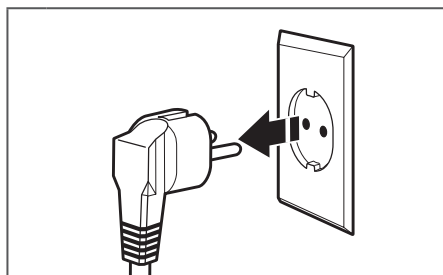

- 1 Ziehen Sie den Netzstecker des Handrührers aus der Steckdose.

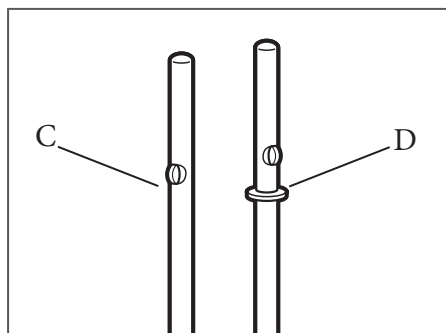

Bei Doppelzubehör wie Turbo-Rührbesen oder Kneithaken hat ein Zubehörteil einen Ring (D), das andere hat keinen Ring (C). Einzelzubehör gibt es mit Ring (D) (Mixerstab) und ohne Ring (C) (Schneebeesen).

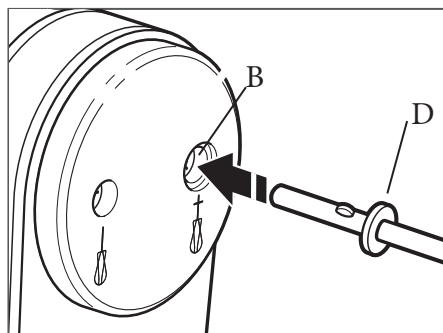

- 2 Setzen Sie den Stiel mit dem Ring (D) in die größere Öffnung (B) des Handrührers ein. Richten Sie die Nasen am Stiel an den Schlitz in der Öffnung aus. Drücken Sie das Werkzeug hinein, bis es einrastet.

HINWEIS: Ein Werkzeugstiel ohne Ring kann in jeder der Öffnungen (A oder B) verwendet werden. Stiele mit Ring dürfen nur in die größere Öffnung (B) eingesetzt werden.



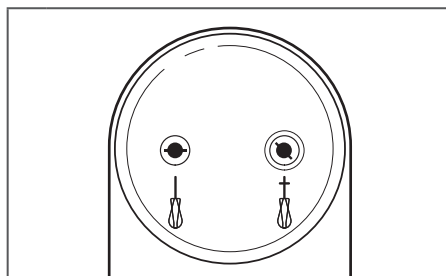

VORBEREITEN IHRES HANDRÜHRERS

**3**

Setzen Sie das Werkzeug ohne Ring (C) in die kleinere Öffnung (A) ein. Richten Sie es aus und drücken Sie es hinein, bis es einrastet.

ENTFERNEN DES ZUBEHÖRS

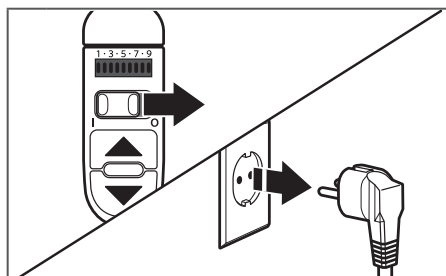
**1**

Schalten Sie den Handrührer zuerst aus, indem Sie den Netzschalter in die Stellung „O“ (Aus) bringen. Ziehen Sie den Netzstecker des Handrührers aus der Steckdose.

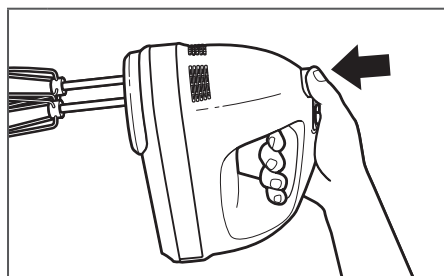
**2**

Drücken Sie die Auswurf-taste, um das Zubehör freizugeben. Ziehen Sie es aus den Öffnungen des Handrührers heraus.



VERWENDEN IHRES HANDRÜHRERS

VERWENDEN DER GESCHWINDIGKEITSREGELUNG

! WARNUNG

Verletzungsgefahr

Vor dem Berühren des Zubehörs grundsätzlich den Stecker ziehen.

Andernfalls können Knochenbrüche, Schnitt- oder andere Verletzungen verursacht werden.

Dieser KitchenAid Handrührer rührt schneller und gründlicher als die meisten anderen elektrischen Handrührer. Aus diesem Grund muss die Rührzeit bei den meisten Rezepten angepasst werden, um ein Ausflocken zu vermeiden. Sie erkennen die ideale Rührdauer daran, dass der Teig oder die Mischung die gewünschte Konsistenz bzw. das gewünschte Aussehen gemäß der Rezeptvorgabe erreicht hat, zum Beispiel „glatt und cremig“. Im Abschnitt „Auswählen der richtigen Geschwindigkeit“ finden Sie Tipps zur Rührgeschwindigkeit.

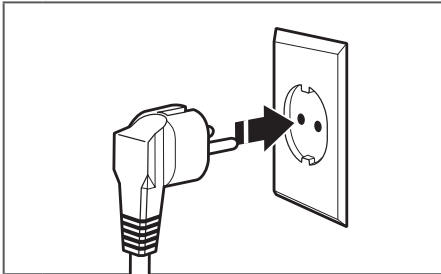

- 1 Stecken Sie den Netzstecker des Handrührers in eine Steckdose.

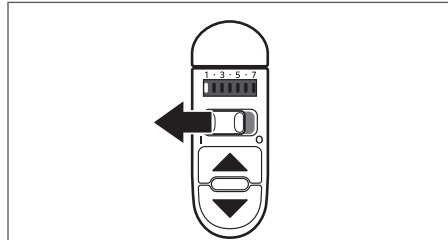

- 2 Bringen Sie den Netzschalter in die Position „I“ (EIN). Der Motor läuft automatisch auf Geschwindigkeitsstufe 1 an; die „1“ auf der Geschwindigkeitsanzeige leuchtet auf.





VERWENDEN IHRES HANDRÜHRERS

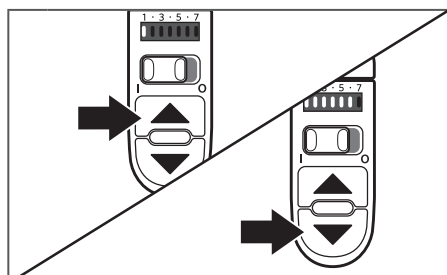

3

Drücken Sie die Taste mit dem Aufwärtspfeil (UP), um die gewünschte Rührgeschwindigkeit einzustellen. Falls notwendig, drücken Sie die Taste mit dem Abwärtspfeil (DOWN), um die Rührgeschwindigkeit zu verringern. Unter „Auswählen der richtigen Geschwindigkeit“ finden Sie weitere Hinweise.

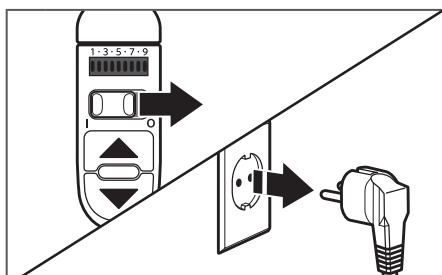

4

Bringen Sie den Netzschalter am Ende des Rührvorgangs in Stellung „O“ (Aus). Ziehen Sie den Netzstecker des Handrührers, bevor Sie das Zubehör entfernen.

DEUTSCH

HINWEIS: Der Handrührer läuft bei jedem Einschalten automatisch auf Geschwindigkeitsstufe 1 an, auch wenn beim Ausschalten eine höhere Geschwindigkeitsstufe eingestellt war.



PFLEGE UND REINIGUNG

REINIGEN DES GEHÄUSES DES HANDRÜHRERS

! WARNUNG

Verletzungsgefahr

Vor dem Berühren des Zubehörs grundsätzlich den Stecker ziehen.

Andernfalls können Knochenbrüche, Schnitt- oder andere Verletzungen verursacht werden.

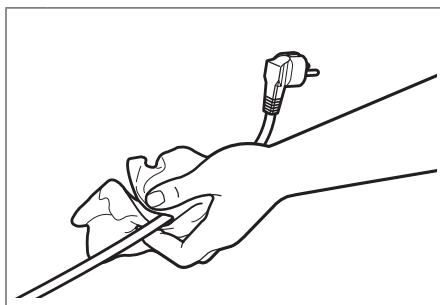

1

Ziehen Sie vor dem Reinigen stets den Netzstecker des Handrührers. Netzkabel und Kabelklemme mit feuchtem Tuch abwischen. Mit einem weichen Tuch trockenreiben.

! WARNUNG



Stromschlaggefahr

Tauchen Sie das Gerät nicht ins Wasser.

Nichtbeachtung kann zum Stromschlag oder Tod führen.

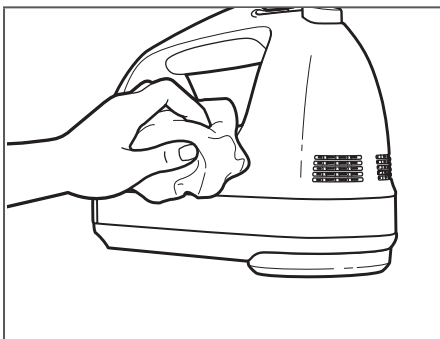

2

Wischen Sie den Handrührer mit einem feuchten Tuch ab. Mit einem weichen Tuch trockenreiben.

HINWEIS: Den Handrührer nicht in Wasser tauchen.





PFLEGE UND REINIGUNG

REINIGEN DES ZUBEHÖRS



Entfernen Sie vor dem Reinigen alle Zubehörteile vom Handrührer. Sie können das Zubehör in der Geschirrspülmaschine oder von Hand in warmem Seifenwasser reinigen. Spülen und trocknen Sie die Teile ab.

DEUTSCH

REINIGEN DES AUFBEWAHRUNGSBEUTELS



Maschinenwäsche warm,
Trocknerstufe niedrig.
Oder mit einem warmen,
seifigen Tuch abwischen.

PROBLEMBEHEBUNG

Wenn der Handrührer nicht ordnungsgemäß funktioniert oder nicht arbeitet:

Versuchen Sie zuerst folgende Lösungsvorschläge aus und Sie vermeiden möglicherweise Servicekosten.

1. Ist der Handrührer mit dem Stromnetz verbunden?
2. Ist die Sicherung im Stromkreis, an den der Handrührer angeschlossen ist, in Ordnung? Wenn Sie einen Stromunterbrechungsschalter haben, überzeugen Sie sich davon, dass der Stromkreis geschlossen ist.
3. Trennen Sie den Handrührer vom Stromnetz und stecken Sie den Netzstecker wieder in die Steckdose.

Wenn das Problem nicht behoben werden kann: Siehe Abschnitt „Garantie und Kundendienst“. Bringen Sie den Handrührer nicht zum Händler zurück; Händler bieten keinen Reparaturservice.



GARANTIE UND KUNDENDIENST

GARANTIE FÜR DEN KITCHENAID-HANDRÜHRER

Garantiedauer:	KitchenAid übernimmt die Kosten für:	KitchenAid übernimmt keine Kosten für:
Europa, Naher Osten und Afrika: Für die Modelle 5KHM7210, 5KHM926 und 5KHM9212: Zwei Jahre Vollgarantie ab Kaufdatum.	Ersatzteile und Arbeitskosten, um Materialschäden und Fertigungsfehler zu beheben. Die Reparatur muss von einem autorisierten KitchenAid-Kundendienstzentrum vorgenommen werden.	A. Reparaturen an Handrührern, die für andere Zwecke als für die normale Speisezubereitung für Haushaltszwecke eingesetzt werden. B. Schäden, die durch Unfälle, Änderungen, unsachgemäße Verwendung, Missbrauch oder Installation und Betrieb, die den örtlichen Elektrovorschriften nicht entsprechen, verursacht werden.

KITCHENAID ÜBERNIMMT KEINERLEI HAFTUNG FÜR INDIREKTE SCHÄDEN.

KUNDENSERVICE

Wenn Sie Fragen haben oder ein KitchenAid-Kundendienstzentrum suchen, wenden Sie sich bitte an die folgenden Kontakte.

HINWEIS: Alle Reparatur- und Wartungsarbeiten sollten lokal von einem anerkannten KitchenAid-Kundendienstzentrum ausgeführt werden.

Rufnummer für allgemeine Fragen:



00800 3810 4026

Weitere Informationen erhalten Sie auf unserer Website:
www.Kitchenaid.eu

©2018 Alle Rechte vorbehalten.
Spezifikationen können ohne vorherige Benachrichtigung geändert werden.

