

 **BESTRON**<sup>®</sup>  
SWEET DREAMS



900  
Watts

220  
240  
Volts

50  
60  
Hz



AGHM200P  
INSTRUCTION MANUAL

FR

NL

EN

IT

ES

SE

PL

HU

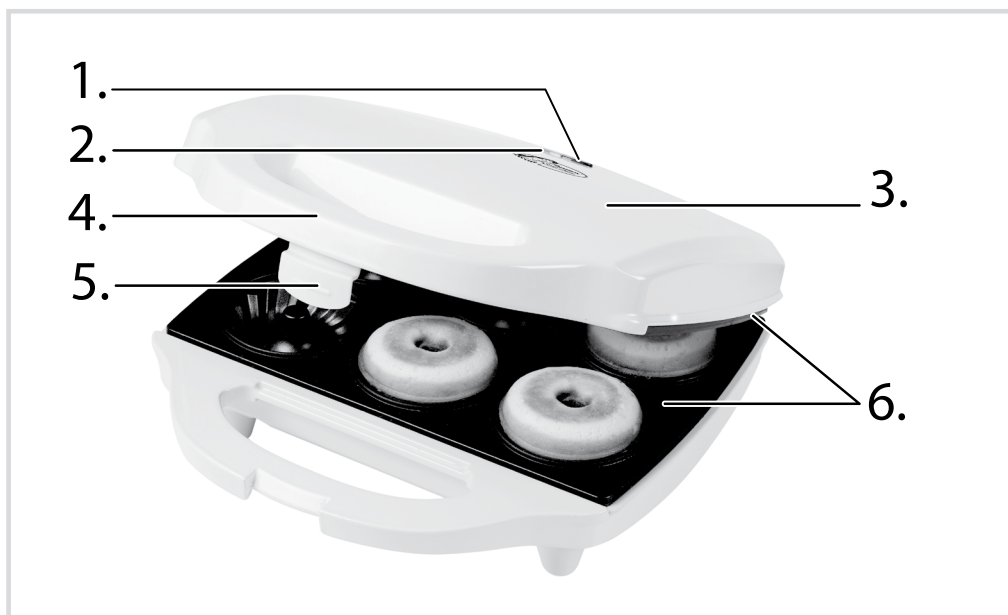

**DE** Bedienungsanleitung 3

**FR** Mode d'emploi 5

**NL** Handleiding 7

**EN** Instruction manual 9

**IT** Istruzioni per l'uso 11

**ES** Manual del usuario 13

**SE** Instruktionsmanual 15

**PL** Instrukcja użytkowania 17

**HU** Használati utasítás 19

## SICHERHEITSBESTIMMUNGEN

---

- In dem unwahrscheinlichen Fall, dass das Gerät einen Defekt aufweist, versuchen Sie niemals, es selbst zu reparieren. Lassen Sie Reparaturen immer von einem qualifizierten Techniker durchführen.
- Dieses Gerät darf nicht von Kindern und Personen mit eingeschränkten körperlichen, sensorischen oder geistigen Fähigkeiten oder mangelnder Erfahrung und Wissen verwendet werden.
- Reinigung und Wartung sollten nicht von Kindern durchgeführt werden.
- Bewahren Sie das Gerät und das Kabel außerhalb der Reichweite von Kindern auf.
- Kinder müssen beaufsichtigt werden, um sicherzustellen, dass sie nicht mit dem Gerät spielen.
- Stellen Sie Elektrogeräte immer auf eine stabile und flache, hitzebeständige Oberfläche an einem Ort, an dem sie nicht herunterfallen können.
- Bestimmte Teile eines Elektrogeräts können warm oder sogar heiß werden. Berühren Sie diese Teile nicht, um Verbrennungen zu vermeiden.
- Lassen Sie elektrische Geräte, Kabel oder Stecker nicht mit Wasser, anderen Flüssigkeiten oder anderen Wärmequellen in Kontakt kommen.
- Das Gerät darf nicht über einen externen Zeitschalter oder ein separates System mit Fernbedienung bedient werden.
- Halten Sie das Gerät nur an den Griffen fest. Alle Metallteile können sehr heiß sein.
- Verwenden Sie keine scharfen oder Metallgegenstände auf die Grillplatten. Diese beschädigen die Antihafbeschichtung.
- Stellen Sie sicher, dass um das Gerät herum genügend Freiraum vorhanden ist.
- Stellen Sie keine schweren Gegenstände auf den Deckel, um das Gerät geschlossen zu halten.

## UMWELT

---



- Entsorgen Sie Verpackungsmaterialien wie Kunststoff und Kartons in den entsprechenden Behältern.
- Entsorgen Sie dieses Produkt am Ende seiner Nutzungsdauer nicht als normalen Hausmüll, sondern geben Sie es an einer Sammelstelle für die Wiederverwendung von Elektro- und Elektronikgeräten ab. Achten Sie auf das Symbol auf dem Produkt, der Gebrauchsanweisung oder der Verpackung.
  - Die Materialien können wie angegeben wiederverwendet werden. Indem Sie bei der Wiederverwendung, dem Recycling von Materialien oder anderen Formen der Nutzung von Altgeräten helfen, leisten Sie einen wichtigen Beitrag zum Schutz unserer Umwelt.
  - Erkundigen Sie sich bei Ihrer Gemeindeverwaltung nach der richtigen Sammelstelle in Ihrer Nähe.

## VERWENDUNG

---

Das Gerät ist nur für den Hausgebrauch vorgesehen und nicht für die professionelle Verwendung.

Die folgende Beschreibung ist dem Bild auf Seite 2 zugeordnet:

- |  |                                 |
|--|---------------------------------|
| 1. <b>Kontrollleuchte "Aufwärmen" (Grün)</b> | 4. <b>Griff</b>                 |
| 2. <b>Kontrollleuchte "Power" (Rot)</b>      | 5. <b>Sicherheitsverschluss</b> |
| 3. <b>Gehäuse</b>                            | 6. <b>Backflächen</b>           |

1. Nehmen Sie das Gerät aus der Verpackung und entfernen Sie alle Verpackungskomponenten.
2. Reinigen Sie die Heizplatten vor dem ersten Gebrauch (siehe „Reinigung und Wartung“).
3. Stecken Sie den Stecker in die Steckdose und lassen Sie das Gerät 10 Minuten aufheizen. So entfernen Sie den eventuell vorhandenen Verpackungsgeruch aus dem Gerät.

### HINWEIS:

- Wenn Sie das Gerät zum ersten Mal benutzen, kann es zu leichter Rauch- und Geruchsbildung kommen. Das ist normal und verschwindet von selbst. Sorgen Sie für ausreichend Belüftung.
- Halten Sie Vögel vom Gerät fern, wenn das Gerät in Betrieb ist. Beim Erhitzen der Antihafbeschichtung auf der Platte kann ein für Vögel störender Stoff freigesetzt werden.

### Vorheizen

1. Stellen Sie das Gerät auf eine ebene und hitzeempfindliche Oberfläche.
2. Dieses Gerät muss an eine geerdete Steckdose angeschlossen werden.
3. Stecken Sie den Stecker in die Steckdose. Die Kontrollleuchten leuchten auf und das Gerät heizt sich auf.
4. Wenn die Backbleche die Temperatur erreicht haben, erlischt das grüne Licht. Dies dauert ca. 5 Minuten.

### Gugelhupf backen

1. Bereiten Sie der Gugelhupf Teig gemäß dem auf der Verpackung angegebenen Rezept zu.
2. Heizen Sie das Gerät wie im Abschnitt „Vorheizen“ beschrieben vor.
3. Fetten Sie beide Backplatten ein. Verwenden Sie zum Verteilen des Öls oder der Butter einen Pinsel.
4. Geben Sie die gewünschte Teigmenge auf die unterste Backfläche. Achten Sie darauf, dass der Teig nicht über den Rand der Backplatte läuft. Schließen Sie den Deckel.
5. Backen Sie die Gugelhupf, bis sie die gewünschte Farbe haben.
6. Öffnen Sie das Gerät erst, wenn die Gugelhupf fertig sind.
7. Nehmen Sie die Gugelhupf vorsichtig mit einem hitzebeständigen Holz- oder Kunststoffspatel heraus, um die Antihafbeschichtung nicht zu beschädigen.
8. Wenn Sie fertig mit dem Backen sind, dann ziehen Sie den Stecker aus der Steckdose und öffnen Sie das Gerät, um die Backplatten abkühlen zu lassen.

### HINWEIS:

- Die normale Zubereitungszeit beträgt ca. 3 - 5 Minuten. Dies hängt vom verwendeten Teig und Ihrem persönlichen Geschmack ab. Lassen Sie das Gerät während des Backens geschlossen, da ein zwischenzeitliches Öffnen das Aussehen der Gugelhups beeinträchtigen kann.
- Verwenden Sie keine scharfen Gabeln oder Messer!

## REINIGUNG UND WARTUNG

---

Reinigen Sie das Gerät nach jedem Gebrauch.

1. Ziehen Sie den Stecker aus der Steckdose und lassen Sie das Gerät vollständig abkühlen.
2. Reinigen Sie den Gugelhupf Maker mit einem feuchten Tuch. Bei Bedarf können Sie den Gugelhupf Maker mit Seifenwasser reinigen. Stellen Sie sicher, dass keine Flüssigkeit in das Gerät gelangt.
3. Trocknen Sie das Gerät nach der Reinigung gründlich ab.

### HINWEIS:

- Verwenden Sie keine aggressiven oder abrasiven Reinigungsmittel oder scharfen Gegenstände (wie Messer oder harte Bürsten) beim Reinigen.

## SERVICE

---

Im Fall einer Fehlfunktion besuchen Sie bitte [www.bestron.com/service](http://www.bestron.com/service), um Hilfe zu erhalten.

## CONSIGNES DE SÉCURITÉ

---

- Si l'appareil devait tomber en panne, n'essayez jamais de le réparer vous-même. Faites toujours réaliser les réparations par un technicien qualifié.
- Cet appareil ne peut pas être utilisé par des enfants ou des personnes aux capacités physiques, sensorielles ou mentales réduites ou non qualifiées et sans expérience.
- Le nettoyage et l'entretien ne peuvent pas être réalisés par des enfants.
- Gardez l'appareil et le câble hors de portée des enfants.
- Il faut surveiller les enfants pour s'assurer qu'ils ne jouent pas avec l'appareil.
- Placez toujours les appareils électriques sur des supports stables, plats et résistants à la chaleur, à un endroit où ils ne peuvent pas tomber.
- Certains composants d'un appareil électrique peuvent être chaud, voire bouillants. Ne les touchez pas pour éviter de vous brûler.
- Veillez à ce que les appareils électriques, les cordons et les fiches ne soient pas en contact avec de l'eau, d'autres liquides ou d'autres sources de chaleur.
- L'appareil ne peut pas être mis en marche à l'aide d'un minuteur externe ou par un système séparé à télécommande.
- Tenez toujours l'appareil par les poignées, tous les composants en métal peuvent être très chauds.
- N'utilisez pas d'objets tranchants ou métalliques sur les plaques. Ils endommagent le revêtement antiadhésif.
- Veillez à avoir suffisamment d'espace autour de l'appareil.
- Ne placez pas d'objet lourd sur le couvercle pour garder l'appareil fermé.

## ENVIRONNEMENT

---

-  Jetez les emballages comme le plastique et les boîtes dans les conteneurs prévus à cet effet
- Ne pas jeter ce produit à la fin de sa durée de vie dans les déchets ménagers normaux, mais dans un point de collecte pour recyclage des appareils électriques et électroniques. Faites attention au symbole sur le produit, le mode d'emploi ou l'emballage.
- Les matériaux peuvent être réutilisés, comme indiqué. Grâce à votre aide pour la réutilisation, la transformation des matériaux et autres formes de valorisation des anciens appareils, vous contribuez grandement à la préservation de notre environnement.
- Informez-vous auprès de votre commune pour connaître le point de collecte approprié près de chez vous.

## FONCTIONNEMENT

---

L'appareil est uniquement destiné à un usage domestique et non à un usage professionnel.

La description suivante fait partie de l'illustration page 2

- |  |                               |
|--|-------------------------------|
| <b>1. Voyant lumineux de préchauffage (vert)</b> | <b>4. Poignée</b>             |
| <b>2. Voyant lumineux d'alimentation (rouge)</b> | <b>5. Agrafe de fermeture</b> |
| <b>3. Corps de l'appareil</b>                    | <b>6. Plaques</b>             |

1. Retirez l'appareil de l'emballage et enlevez tous les éléments de l'emballage.
2. Avant la première utilisation, nettoyez la plaque de cuisson (voir « Nettoyage et entretien »).
3. Branchez la fiche et laissez le appareil pendant 10 minutes. Ceci élimine l'odeur de l'emballage qui pourrait être restée présente dans l'appareil.

### ATTENTION :

- La première fois que vous utilisez l'appareil, il peut y avoir un léger dégagement de fumée ou une odeur spécifique peut apparaître. C'est normal et cela disparaît tout seul. Veillez à avoir une aération suffisante.
- Tenez les oiseaux hors de portée de l'appareil quand il fonctionne. Lorsque le revêtement antiadhésif chauffe, de la poussière peut être libérée qui est nocive pour les oiseaux.

### Préchauffer

1. Placez l'appareil sur un support plat et résistant à la chaleur.
2. Cet appareil doit être raccordé à une prise de courant reliée à la terre.
3. Branchez la fiche dans la prise de courant, les témoins lumineux s'allument et l'appareil chauffe.
4. Lorsque les plaques de cuisson sont à température, le voyant vert s'éteint. Cela prend environ 5 minutes.

### Faire cuire des Gâteau Kougelhopf

1. Préparez la pâte selon la recette.
2. Préchauffez l'appareil, comme décrit sous 'Préchauffage'.
3. Graissez les deux plaques. Utilisez un pinceau pour répartir l'huile ou le beurre.
4. Versez la quantité voulue de pâte sur la plaque inférieure. Évitez de faire déborder la pâte sur les bords du gaufrier. Refermez le couvercle.
5. La bride de fermeture, et laissez les gâteau kougelhopf cuire jusqu'à ce qu'elles soient parfaitement dorées.
6. Ouvrez l'appareil uniquement lorsque les gâteau kougelhopf sont prêts.
7. Sortez les churros à l'aide d'une spatule en bois ou en plastique; il faut faire attention à ne pas endommager le revêtement anti-adhésif.
8. Lorsque la cuisson est terminée, débranchez l'appareil, puis ouvrez-le pour faire refroidir les plaques de cuisson.

### ATTENTION

- Le temps de préparation normal est d'environ 3-5 minutes. Cela dépend de la pâte utilisée et de vos goûts personnels. Pendant la cuisson, laissez l'appareil fermé car des ouvertures intermédiaires peuvent influencer négativement l'aspect des Gâteau Kougelhopf.
- Ne pas utiliser de fourchette ou de couteau aiguisés !

## NETTOYAGE ET ENTRETIEN

---

Nettoyer l'appareil après chaque utilisation

1. Retirez la fiche de la prise de courant et laissez l'appareil refroidir complètement.
2. Nettoyez le gaufrier avec un chiffon humide. Si nécessaire, vous pouvez nettoyer le gaufrier avec de l'eau savonneuse. Assurez-vous qu'aucun liquide ne pénètre dans l'appareil.
3. Après le nettoyage, séchez l'appareil convenablement.

### ATTENTION :

- N'utilisez pas de produits de nettoyage agressifs ou abrasifs ou d'objets tranchants (couteaux, brosses dures) lors du nettoyage.

## SERVICE

---

En cas de dysfonctionnement, veuillez visiter [www.bestron.com/service](http://www.bestron.com/service) pour obtenir de l'aide.

## VEILIGHEIDSVOORSCHRIFTEN

---

- Mocht het apparaat onverhoopt defect raken, probeer dan nooit zélf de reparatie uit te voeren. Laat reparaties altijd uitvoeren door een gekwalificeerde monteur.
- Dit apparaat mag niet worden gebruikt door kinderen en personen met verminderde lichamelijke, zintuiglijke of geestelijke vermogens of gebrek aan ervaring en kennis.
- Reiniging en onderhoud moeten niet worden gedaan door kinderen.
- Houd het toestel en de kabel buiten bereik van kinderen.
- Kinderen moeten in de gaten gehouden worden om er zeker van te zijn dat ze niet met het apparaat spelen.
- Plaats elektrische apparaten altijd op een stabiele en vlakke, hittebestendige ondergrond, op een plaats waar het niet kan vallen.
- Bepaalde delen van een elektrisch apparaat kunnen warm of zelfs heet worden. Raak deze niet aan om te voorkomen dat u zich verbrandt.
- Zorg ervoor dat elektrische apparaten, snoeren of stekkers niet in aanraking komen met water, andere vloeistoffen of andere hittebronnen.
- Het apparaat mag niet in werking worden gesteld door middel van een externe tijdschakelaar, of door een afzonderlijk systeem met afstandsbediening.
- Houd het apparaat alleen vast bij de handgrepen. Alle metalen delen kunnen zeer heet zijn.
- Gebruik geen scherpe of metalen voorwerpen op de bakplaat. Deze beschadigen de anti-aanbaklaag.
- Zorg voor voldoende vrije ruimte rondom het apparaat.
- Plaats geen zware voorwerpen op het deksel om het apparaat dicht te houden.

## MILIEU

---

-  Werp verpakkingsmateriaal zoals plastic en dozen in de daarvoor bestemde containers.
- Dit product aan het eind van de gebruiksduur niet inleveren als normaal huishoudelijk afval, maar bij een inzamelpunt voor hergebruik van elektrische en elektronische apparatuur. Let op het symbool op het product, de gebruiksaanwijzing of de verpakking.
- De materialen kunnen hergebruikt worden zoals aangegeven. Door uw hulp bij hergebruik, de verwerking van de materialen of ander vormen van de benutting van oude apparatuur levert u een belangrijke bijdrage aan de bescherming van ons milieu.
- Informeer bij de gemeente naar het juiste inzamelpunt bij u in de buurt.

## GEBRUIK

---

Het apparaat is alleen bedoeld voor huishoudelijke doeleinden, niet voor professioneel gebruik.

De volgende beschrijving hoort bij de afbeelding op pagina 2.

- |  |                           |
|--|---------------------------|
| 1. <b>Indicatielampje "Opwarmen" (groen)</b> | 5. <b>Veiligheidsclip</b> |
| 2. <b>Indicatielampje "Power" (rood)</b>     | 6. <b>Bakplaten</b>       |
| 3. <b>Behuizing</b>                          |                           |
| 4. <b>Handgreep</b>                          |                           |

1. Haal het apparaat uit de verpakking en verwijder alle verpakkingsonderdelen.
2. Reinig de bakplaten om eventuele resten van het fabricageproces te verwijderen (zie 'Reiniging en onderhoud').
3. Steek de stekker in het stopcontact en laat het apparaat gedurende 10 minuten verwarmen. Zo verwijdert u de eventuele verpakkingsgeur uit het apparaat.

LET OP:

- De eerste keer dat u het apparaat in gebruik neemt, kan er lichte rookontwikkeling en een specifieke geur ontstaan. Dit is normaal en zal vanzelf verdwijnen. Zorg voor voldoende ventilatie.
- Houd vogels uit de buurt van het apparaat als het apparaat in werking is. Bij het verwarmen van de anti-aanbaklaag op de bakplaat kan een stof vrijkomen die schadelijk is voor vogels.

### Voorverwarmen

1. Zet het apparaat op een vlakke en hittebestendige ondergrond.
2. Dit apparaat moet aangesloten worden op een stopcontact met randaarde.
3. Steek de stekker in het stopcontact. De indicatielampjes gaan branden en het apparaat warmt op.
4. Als de bakplaten op temperatuur zijn, gaat het groene lampje uit. Dit duurt ongeveer 5 minuten.

### Tulband-cakejes bakken

1. Bereid het deeg volgens het recept op de verpakking.
2. Verwarm het apparaat voor zoals beschreven in 'Voorverwarmen'.
3. Vet beide bakplaten in. Gebruik een kwastje voor het verdelen van de olie of boter.
4. Vul de onderste bakplaat met deeg/beslag. Voorkom dat het deeg over de rand van de bakplaat loopt. Sluit het deksel.
5. Bak de tulbandcakejes tot ze de gewenste kleur hebben.
6. Open het apparaat als de tulband cakes klaar zijn.
7. Verwijder de tulband-cakejes voorzichtig met een hittebestendige houten of plastic spatel om de anti-aanbaklaag niet te beschadigen.
8. Als u klaar bent met het bakken van de tulband-cakejes, neem dan de stekker uit het stopcontact, en open het apparaat om de bakplaten te laten afkoelen

LET OP:

- De normale bereidingstijd bedraagt ongeveer 3 - 5 minuten. Dit hangt af van het gebruikte deeg en van uw persoonlijke smaak. Laat het apparaat tijdens het bakken dicht want tussentijds openen kan het uiterlijk van de tulband-cakejes nadelig beïnvloeden.
- Gebruik geen scherpe vorken of messen!

## REINIGING EN ONDERHOUD

---

Reinig het apparaat na ieder gebruik.

1. Neem de stekker uit het stopcontact en laat het apparaat volledig afkoelen.
2. Reinig de bakplaten met een vochtige doek. Indien nodig kunt u de bakplaten reinigen met een sopje. Zorg ervoor dat er geen vloeistof in het apparaat komt.
3. Droog het apparaat na het reinigen grondig.

LET OP:

- Gebruik bij het reinigen geen agressieve of schurende reinigingsmiddelen of scherpe voorwerpen (zoals messen of harde borstels)

## SERVICE

---

Mocht zich onverhoopt een storing voordoen, dan kunt u contact opnemen met de BESTRON-servicedienst: [www.bestron.com/service](http://www.bestron.com/service)



## SAFETY INSTRUCTIONS

---

- In the unlikely event that the device should become defective, never try to carry out the repair yourself. Always have repairs carried out by a qualified technician.
- This appliance should not be used by children and persons with reduced physical, sensory or mental capacity or lack of experience or knowledge.
- Cleaning and maintenance should not be done by children.
- Keep the device and cable out of reach of children.
- Children must be supervised to ensure that they do not play with the appliance.
- Always place electrical appliances on a stable and flat, heat-resistant surface, in a place where it cannot fall.
- Certain parts of an electrical appliance can become warm or even hot. To avoid burns, do not touch these parts of the device.
- Do not allow electrical devices, cables or plugs to come into contact with water, other liquids or other heat sources.
- The appliance must not be operated by means of an external timer switch, or by a separate system with remote control.
- Only hold the device by the handles. All metal parts can be very hot.
- Do not use sharp or metal objects on the grill plates. These damage the non-stick coating.
- Provide enough space around the device.
- Do not place heavy objects on the lid to keep the device closed.

## ENVIRONMENT

---

-  Dispose of packaging materials such as plastic and boxes in the appropriate containers.
- Do not hand this product in as normal household waste at the end of its life cycle, but hand it in at a collection point for reuse of electrical and electronic equipment. Look for the symbol on the product, instructions for use or packaging.
- The materials can be reused as indicated. By helping with reuse, recycling of materials or other forms of use of old equipment, you are making an important contribution to protecting the environment
- Ask the municipality for the correct collection point in your area.

## OPERATION

---

The appliance is intended only for domestic use, not for professional use.

The following description is associated with the image on page 2:

- |   |                     |
|---|---------------------|
| 1. "Warming-up" indicator light (green) | 4. Handle           |
| 2. "Power" indicator light (red)        | 5. Safety lock clip |
| 3. Housing                              | 6. Baking plates    |

1. Unpack the device and remove all packaging parts.
2. Clean the baking tray before using for the first time (see 'Cleaning and maintenance').
3. Put the plug in the wall socket and let the Bundt cake maker heat for 10 minutes. This way you remove any packaging odor from the device.

### PLEASE NOTE:

- The first time you use the appliance, it may produce slight smoke and a specific odour. This is normal and will disappear on its own. Ensure sufficient ventilation.
- Keep birds away from the appliance when the appliance is in operation. When heating the non-stick coating on the baking tray, a substance can be released that is a nuisance to birds.

### Preheating

1. Place the appliance on a flat, level surface.
2. This appliance must be connected to an earthed socket.
3. Plug the power cord into the wall outlet. The indicator lights come on and the appliance heats up.
4. When the baking trays are up to temperature, the green light turns off. This takes around 5 minutes.

### Baking bundt cakes

1. Prepare the bundt cake batter according to the recipe on the package.
2. Pre-heat the device as described in "Pre-heating".
3. Grease both baking trays. Use a brush to spread the oil or butter.
4. Place the desired amount of batter on the bottom baking tray. Prevent the batter from coming over the edge of the baking tray. Close the lid.
5. Bake the bundt cakes until they have the desired color.
6. Open the device when the bundt cakes are ready.
7. Carefully remove the bundt cakes with a heat-resistant wooden or plastic spatula do not damage the non-stick coating.
8. When you have finished baking the bundt cakes, remove the plug from the wall socket and open the appliance to let the baking plates cool down.

### PLEASE NOTE:

- Normal cooking time is approximately 3 - 5 minutes. This depends on the dough used and your personal taste. Leave the appliance closed while baking because opening it during use can adversely affect the appearance of the bundt cakes.
- Do not use sharp forks or knives!

## CLEANING AND MAINTENANCE

---

Clean the appliance after each use.

1. Disconnect from mains power supply and let the appliance cool down.
2. Clean the baking plates with a damp cloth. If necessary, you can clean the baking plates with soapy water. Ensure that no liquid enters the device.
3. Dry the device thoroughly after cleaning.

### PLEASE NOTE:

- Do not use aggressive or abrasive cleaning agents or sharp objects (such as knives or hard brushes) when cleaning.

## SERVICE

---

If an unexpected problem occurs, please visit [www.bestron.com/service](http://www.bestron.com/service) for assistance.

## NORME DI SICUREZZA

---

- Nell'improbabile caso in cui il dispositivo risulti difettoso, non tentare mai di ripararlo da solo. Fai eseguire sempre le riparazioni da un tecnico qualificato.
- Questo apparecchio non deve essere utilizzato da bambini e da persone con ridotte capacità fisiche, sensoriali o mentali o con mancanza di esperienza o conoscenza.
- La relativa pulizia e manutenzione non devono essere mai effettuate da bambini.
- Tenere il dispositivo e il relativo cavo di alimentazione fuori dalla portata dei bambini.
- I bambini devono essere sorvegliati per accertarsi che non giochino mai con questo dispositivo.
- Posizionare sempre gli apparecchi elettronici su una superficie stabile e in piano, che sia resistente al calore, e in un luogo in cui non possano cadere a terra.
- Alcune componenti dell'apparecchio elettronico possono riscaldarsi o addirittura essere roventi. Per evitare ustioni, non toccare mai queste componenti del dispositivo.
- Fai in modo che i dispositivi elettronici, i cavi di alimentazione o le spine non entrino mai a contatto con acqua, altri liquidi o siano posti troppo vicino ad altre fonti di calore.
- L'apparecchio non deve essere messo in funzione con un timer esterno o un sistema separato provvisto di telecomando.
- Tieni il dispositivo solo per i manici. Tutte le componenti metalliche possono diventare roventi.
- Non utilizzare oggetti appuntiti o metallici sulle piastre della griglia. Danneggerebbero il rivestimento antiaderente.
- Riserva uno spazio sufficiente intorno al dispositivo.
- Non mettere oggetti pesanti sul coperchio per tenere chiuso il dispositivo.

## DISPOSIZIONI AMBIENTALI

---

- Smaltire i materiali di imballaggio quali la plastica e le scatole negli appositi contenitori.
- Al termine del ciclo di vita, non trattare il prodotto come fosse un normale rifiuto domestico, portalo piuttosto in un punto di raccolta per il riutilizzo di apparecchiature elettriche ed elettroniche. Cerca il simbolo sul prodotto stesso, nelle istruzioni per l'uso o sull'imballaggio.
- I materiali possono essere riutilizzati come ivi specificato. Contribuendo al riutilizzo, al riciclaggio di materiali o ad altre forme di uso di vecchie apparecchiature, stai dando un importante contributo per la salvaguardia dell'ambiente.
- Chiedi al tuo Comune dove si trova il punto di raccolta più vicino a te.

## FUNZIONAMENTO

---

L'apparecchio è destinato esclusivamente all'uso domestico, non a quello professionale.

La seguente descrizione si riferisce all'immagine presente a pagina 2

- |  |                        |
|--|------------------------|
| 1. Spia luminosa "riscaldamento" (verde) | 4. Manico              |
| 2. Spia luminosa "acceso" (rosso)        | 5. Blocco di sicurezza |
| 3. Corpo dell'apparecchio                | 6. Piastre di cottura  |

1. Togli il dispositivo dalla confezione e rimuovi le parti dell'imballaggio.
2. Pulisci la teglia prima di utilizzarla per la prima volta (vedi "Pulizia e manutenzione").
3. Collegare la spina alla presa di rete e lasciare riscaldare la cialdiera elettrica per 10 minuti. In tal modo sarà possibile eliminare gli eventuali odori dovuti agli imballaggi.

### ATTENZIONE:

- La prima volta che si utilizza l'apparecchio, può produrre un po' di fumo e un odore particolare. È perfettamente normale, scompariranno da soli. Devi garantire una sufficiente ventilazione nell'ambiente.
- Tenere gli uccelli lontani dall'apparecchio quando è in funzione. Quando si riscalda il rivestimento antiaderente sulla piastra, potrebbe sprigionarsi una sostanza che è nociva per gli uccelli.

### Preriscaldamento

1. Posiziona l'apparecchio su una superficie liscia e in piano.
2. L'apparecchio deve essere collegato a una presa di corrente con messa a terra.
3. Inserisci il cavo di alimentazione nella presa di corrente a muro. Si accenderanno le spie e l'apparecchio inizierà a scaldarsi.
4. Quando le teglie sono in temperatura, la luce verde si spegne. Questa operazione richiede circa 5 minuti.

### Cottura dei Ciambellone

1. Preparare l'impasto per la torta al turbante seguendo le istruzioni della ricetta riportata sulla confezione del prodotto.
2. Preriscaldare l'elettrodomestico seguendo le istruzioni descritte nella sezione "Preriscaldamento".
3. Oliare o imbrurrare entrambe le piastre di cottura: per distribuire uniformemente l'olio o il burro si consiglia di utilizzare un pennello da cucina.
4. Versare la quantità di impasto desiderato nello stampo di cottura inferiore. Evitare di far traboccare l'impasto dal bordo della piastra di cottura. Chiudere la cialdiera.
5. Cuocere le torta al turbante fino al raggiungimento della doratura desiderata.
6. Una volta pronte le cialde, aprire l'apparecchio.
7. Rimuovere le torta al turbante con una spatola di legno o di plastica, fare attenzione a non danneggiare il rivestimento antiaderente.
8. Una volta terminata la cottura delle cialde, estrarre la spina dalla presa di corrente e aprire l'apparecchio per fare raffreddare le piastre di cottura.

### ATTENZIONE:

- Il normale tempo di cottura è di circa 3-5 minuti. Dipende dall'impasto utilizzato e dai tuoi gusti personali. Lascia che l'apparecchio rimanga chiuso durante la fase di cottura perché aprirlo mentre è in funzione potrebbe incidere negativamente sull'aspetto finale dei ciambellone.
- Non utilizzare forchette, né coltelli affilati!

## PULIZIA E MANUTENZIONE

---

Pulire l'apparecchio dopo ogni utilizzo

1. Scollega l'apparecchio dalla presa di corrente e lascia che si raffreddi.
2. Pulire la cialdiera con un panno umido. Se necessario, pulire la cialdiera con acqua e detergente. Assicurarsi che non penetri alcun liquido nell'apparecchio.
3. Asciugalo con cura dopo le operazioni di pulizia.

### ATTENZIONE:

- Non utilizzare detergenti aggressivi, abrasivi né oggetti appuntiti (per esempio, coltelli o spazzole dure) durante le operazioni di pulizia.

## SERVIZIO ASSISTENZA

---

Nell'indesiderata eventualità di un malfunzionamento, contattare il servizio assistenza BESTRON visitando il seguente sito: [www.bestron.com/service](http://www.bestron.com/service)

## **NORMAS DE SEGURIDAD**

---

- En el improbable caso de que el aparato se averíe, nunca intente repararlo usted mismo. Encargue siempre las reparaciones a un técnico cualificado.
- Este aparato no debe ser utilizado por niños o personas con discapacidades físicas, sensoriales o mentales, o con falta de experiencia o conocimientos limitados.
- La limpieza y el mantenimiento no deben ser realizados por los niños.
- Mantenga el aparato y el cable fuera del alcance de los niños.
- Los niños deben ser supervisados para garantizar que no jueguen con el dispositivo.
- Coloque siempre los aparatos eléctricos sobre una superficie estable y plana resistente al calor, en un lugar del que no puedan caer.
- Algunas partes de la herramienta eléctrica pueden calentarse algo o incluso mucho. No deben tocarse, para evitar quemarse.
- No permita que los aparatos eléctricos, cables o enchufes entren en contacto con el agua, otros líquidos u otras fuentes de calor.
- El aparato no debe encenderse por medio de un temporizador externo, ni por un sistema de control remoto separado.
- Sujete el aparato sólo por las asas. Todas las partes metálicas pueden estar muy calientes.
- No utilice objetos afilados o metálicos en las placas de la parrilla, ya que dañarán el revestimiento antiadherente.
- Asegúrese de que hay suficiente espacio libre alrededor del aparato.
- No coloque objetos pesados sobre la tapa para mantenerla cerrada.

## **MEDIO AMBIENTE**

---

-  Deseche el material de embalaje, como el plástico y las cajas, en los contenedores adecuados.
- Al final de su vida útil, no elimine este producto como residuo doméstico normal. Llévelo a un punto de recogida y reutilización de equipos eléctricos y electrónicos. Observe el símbolo que aparece en el producto, en el manual de usuario o en el embalaje.
- Los materiales pueden reutilizarse como se indica. Ayudando a reutilizar, eliminar o reciclar de alguna manera los equipos antiguos, usted contribuye de manera importante a la protección de nuestro medio ambiente.
- Pregunte a su ayuntamiento por el punto de recogida adecuado en su barrio.

## FUNCIONAMIENTO

---

El aparato está diseñado únicamente para su uso doméstico, no para uso profesional.

La siguiente descripción está asociada con la imagen de la página 2:

- |   |                                  |
|---|----------------------------------|
| 1. <b>Piloto indicador “calentando” (verde)</b> | 4. <b>Empuñadura</b>             |
| 2. <b>Piloto indicador “encendido” (rojo)</b>   | 5. <b>Cerradura de seguridad</b> |
| 3. <b>Carcasa</b>                               | 6. <b>Placas de asado</b>        |

1. Saque el aparato del embalaje y retire todos los componentes del embalaje.
2. Limpie la plancha antes de utilizarla por primera vez (véase “Limpieza y mantenimiento”).
3. Introduzca el enchufe en la toma de corriente y deje que la gofrera se caliente durante 10 minutos. De este modo elimina del aparato cualquier posible olor del embalaje.

### ATENCIÓN:

- La primera vez que utilice el aparato, puede producirse una ligera acumulación de humo y un olor específico. Esto es normal y desaparecerá por sí mismo. Asegúrese de que haya una ventilación adecuada.
- Mantenga los pájaros alejados del aparato cuando esté en funcionamiento. Cuando la capa antiadherente de la plancha se calienta, puede desprenderse una sustancia que puede resultar molesta para los pájaros.

### Precalentamiento

1. Coloque el aparato en una superficie plana y resistente al calor.
2. Este aparato debe estar conectado a una toma de corriente con toma a tierra.
3. Enchufe el cable en la toma de corriente. Los pilotos se iluminarán y el aparato se calentará.
4. Cuando las bandejas para hornear están a temperatura, la luz verde se apaga. Esto lleva alrededor de 5 minutos.

### Preparar Pasteles de Bunt

1. Prepare la mezcla según la receta que viene en el embalaje.
2. Deje calentar el aparato tal como se describe en el capítulo ‘Precalentar’.
3. Engrase ambas placas de asado. Use una brocha para repartir bien el aceite o la mantequilla.
4. Vierta la cantidad deseada de mezcla sobre la placa de asado inferior. Evite que la mezcla se riegue por los bordes de la placa de asado. Cierre la tapa.
5. Ase los pastel de turbante hasta que tengan el color deseado.
6. Abra el aparato cuando los pastel de turbante estén listos.
7. Quitar pastel de turbante con una espátula de madera o de plástico, tener cuidado de no dañar el recubrimiento antiadherente.
8. Cuando haya terminado de asar los pastel de turbante, retire el enchufe de la toma de alimentación y abra el aparato para dejarlo enfriar.

### ATENCIÓN:

- El tiempo de cocción normal es de unos 3 - 5 minutos. Esto depende de la masa utilizada y de su gusto personal. Deje el aparato cerrado durante la cocción, ya que abrirlo mientras tanto puede afectar al aspecto de pasteles de bunt.
- ¡No utilice tenedores o cuchillos afilados!

## LIMPIEZA Y MANTENIMIENTO

---

Limpiar el aparato después de cada uso

1. Retire el enchufe de la toma de corriente y deje que el aparato se enfríe completamente.
2. Limpie la gofrera con un paño húmedo. De ser necesario, límpiela con agua jabonosa. Asegúrese de que ningún líquido penetra en el interior del aparato.
3. Seque bien el aparato después de limpiarlo.

### ATENCIÓN:

- No utilice productos de limpieza agresivos o abrasivos ni objetos afilados (como cuchillos o cepillos duros).

## SERVICIO DE ATENCIÓN

---

Si hubiera una avería inesperada, póngase en contacto con el servicio de atención BESTRON:  
[www.bestron.com/service](http://www.bestron.com/service)

## SÄKERHETSFÖRESKRIFTER

---

- I den osannolika händelsen att enheten skulle bli defekt, försök aldrig utföra reparationen själv. Få alltid reparationer utförda av en kvalificerad tekniker.
- Denna apparat ska inte användas av barn och personer med nedsatt fysisk, sensorisk eller mental kapacitet eller brist på erfarenhet eller kunskap.
- Rengöring och underhåll skall inte utföras av barn.
- Förvara enheten och kabeln utom räckhåll för barn.
- Barn måste övervakas för att se till så att de inte leker med apparaten.
- Placera alltid elektriska apparater på en stabil och platt, värmetålig yta, på en plats där de inte kan falla.
- Vissa delar av en elektrisk apparat kan bli varma eller till och med heta. För att undvika brännskador, rör inte dessa delar av enheten.
- Låt inte elektriska enheter, kablar eller kontakter komma i kontakt med vatten, andra vätskor eller värmekällor.
- Apparaten får inte användas med hjälp av en extern timeromkopplare, eller av ett separat system med fjärrkontroll.
- Håll bara enheten i handtagen. Alla metalldelar kan vara mycket varma.
- Använd inte vassa eller metallföremål på grillplattorna. Dessa skadar non-stick beläggningen.
- Lämna tillräckligt utrymme runt enheten.
- Placera inte tunga föremål på locket för att hålla enheten stängd.

## MILJÖ

---

 Avyttra förpackningsmaterial som plast och lådor i lämpliga behållare.

- Lämna inte in produkten som vanligt hushållsavfall vid slutet av livscykeln, utan lämna in den vid en uppsamlingsplats för återanvändning av elektrisk och elektronisk utrustning. Leta efter symbolen på produkten, bruksanvisningen eller förpackningen.
- Materialen kan återanvändas som indikerats. Genom att hjälpa till med återanvändning av material eller andra former av användning av gammal utrustning, gör du ett viktigt bidrag till att skydda miljön.
- Fråga kommunen om rätt insamlingsplats i ditt område.

## ANVÄNDNING

---

Enheten är endast avsedd för hushållsbruk, inte för professionellt bruk.

Följande beskrivning är associerad med bilden på sidan 2

- |                                       |                       |
|---------------------------------------|-----------------------|
| 1. "Värmer upp" indikatorlampa (grön) | 4. Handtag            |
| 2. "Ström" indikatorlampa (röd)       | 5. Säkerhetslåsklämma |
| 3. Hölje                              | 6. Bakplattor         |

1. Packa upp enheten och ta bort alla förpackningsmaterialdelar.
2. Rengör bakplåten innan första användningen (se "Rengöring och underhåll").
3. Sätt i kontakten i vägguttaget och låt enheten värmas upp i 10 minuter. Detta gör att du tar bort all förpackningslukt från enheten.

### OBSERVERA:

- Första gången du använder apparaten kan den avge lite rök och en viss lukt. Detta är normalt och kommer att försvinna av sig själv. Säkerställ tillräcklig ventilation.
- Håll fåglar borta från enheten när den är i bruk. Vid uppvärmning av non-stick beläggning på bakplåten, kan en substans frigöras som är en olägenhet för fåglar.

### Förvärmning

1. Placera enheten på en platt, jämn yta.
2. Denna apparat måste anslutas till ett jordat uttag.
3. Koppla in nätsladden i vägguttaget. Indikatorlampan tänds och apparaten värms upp.
4. När bakplåtarna nått rätt temperatur, släcks den gröna lampan. Detta tar ca 5 minuter.

### Baka Bundtkakor

1. Förbered bundtkakssmeten enligt receptet på förpackningen.
2. Förvärm apparaten enligt beskrivningen i "Förvärmning".
3. Smörj båda bakplåtarna. Använd en borste för att sprida oljan eller smöret.
4. Fyll den nedre bakplåten med deg/smet. Förhindra degen från att rinna över kanten på bakplåten. Stäng locket.
5. Baka bundtkakorna tills de har önskad färg.
6. Öppna enheten när våfflorna är färdiga.
7. Ta försiktigt bort bundtkakorna med en värmetålig trä- eller plastspatel för att inte skada non-stick beläggningen.
8. När du har slutat att baka bundtkakorna, ta bort kontakten från vägguttaget och öppna enheten för att låta bakplåtarna svalna.

### OBSERVERA:

- Normal tillagningstid är ca 3 - 5 minuter. Detta beror på degen som används och din personliga smak.
- Lämna enheten stängd när du bakar, eftersom att öppna den kan negativt påverka utseendet på bundtkakorna.
- Använd inte vassa gafflar eller knivar!

## RENGÖRING OCH UNDERHÅLL

---

Rengör enheten efter varje användning.

1. Koppla från elnätet och låt apparaten svalna.
2. Rengör bakplåtarna med en fuktig trasa. Vid behov kan du rengöra bakplåtarna med tvålvatten. Se till att ingen vätska kommer in i enheten.
3. Torka enheten noggrant efter rengöring.

### OBSERVERA:

- Använd inte aggressiva eller slipande rengöringsmedel eller vassa föremål (som knivar eller hårda borstar) vid rengöring.

## SERVICE

---

I den osannolika händelsen av ett fel, gå till [www.bestron.com/service](http://www.bestron.com/service) för assistans.



## WYTYCZNE DOTYCZĄCE BEZPIECZEŃSTWA

---

- Choć jest to mało prawdopodobne, urządzenie może się zepsuć. W takim przypadku nigdy nie naprawiaj go samodzielnie. Naprawy zlecaj wyłącznie wykwalifikowanym technikom.
- Z urządzenia nie mogą korzystać dzieci ani osoby o ograniczonej sprawności fizycznej, poznawczej lub umysłowej, a także osoby bez odpowiedniego doświadczenia lub wystarczającej wiedzy.
- Dzieci nie mogą czyścić ani konserwować produktu.
- Przechowuj urządzenie poza zasięgiem dzieci.
- Konieczny jest nadzór nad dziećmi korzystającymi z urządzenia, aby mieć pewność, że nie wykorzystują urządzenia do zabawy.
- Kładź urządzenia elektryczne wyłącznie na stabilnej, płaskiej, odpornej na wysokie temperatury powierzchni, z której nie mogą spaść.
- Niektóre części urządzenia elektrycznego mogą się nagrzać, czasami do wyjątkowo wysokich temperatur. Aby uniknąć oparzeń, nie dotykaj tych części urządzenia.
- Nie dopuść do tego, aby urządzenia elektryczne, kable lub wtyczki miały kontakt z wodą, innymi cieczami lub innymi źródłami ciepła.
- Nigdy nie używaj urządzenia w połączeniu z zewnętrznym wyłącznikiem czasowym ani oddzielnym systemem do kontroli zdalnej.
- Podnoś i przesuвай urządzenie wyłącznie za uchwyty. Metalowe części mogą być bardzo gorące.
- Nie używaj ostrych ani metalowych przedmiotów z płytami grillowymi. W przeciwnym razie nieprzywierająca powłoka zostanie uszkodzona.
- Zapewnij odpowiedni zapas miejsca wokół urządzenia.
- Nie dociskaj pokrywy urządzenia, kładąc na niej ciężkie przedmioty.

## OCHRONA ŚRODOWISKA

---

-  Zutyliczuj materiały opakowaniowe, w tym plastikowe elementy i pudła, wyrzucając je do odpowiednich pojemników.
- Po upływie okresu eksploatacji nie wyrzucaj produktu z innymi odpadami z gospodarstw domowych. Zamiast tego dostarcz produkt do punktu zbiórki zużytych urządzeń elektrycznych lub elektronicznych. Znajdź symbol na produkcie, w instrukcji obsługi lub na opakowaniu.
- Materiały mogą być wykorzystane ponownie zgodnie z zaleceniami. Pomóż ponownie wykorzystywać, poddawać recyklingowi materiały lub wykorzystywać w inny sposób sprzęt, aby pomóc w ochronie środowiska.
- Informacje o punkcie zbiórki uzyskasz od przedstawicieli lokalnej władzy.

## UŻYTKOWANIE

---

Urządzenie przeznaczone jest wyłącznie do użytku domowego, a nie do użytku profesjonalnego.

Poniższy opis jest powiązany z obrazem na stronie 2

- |  |  |
|--|--|
| <b>1. Kontrolka „Rozgrzewka” (zielona)</b> | <b>4. Uchwyt</b>                       |
| <b>2. Kontrolka „Zasilanie” (czerwona)</b> | <b>5. Zamknięcie z zabezpieczeniem</b> |
| <b>3. Obudowa</b>                          | <b>6. Formy do pieczenia</b>           |

1. Rozpakuj urządzenie i usuń wszystkie materiały opakowaniowe.
2. Wyczyść blachę do pieczenia przed pierwszym użyciem (patrz „Czyszczenie i konserwacja”).
3. Włóż wtyczkę do gniazdka i nagrzewaj urządzenie przez około 10 minut. Dzięki temu usuniesz z urządzenia zapach opakowania.

### UWAGA:

- Podczas pierwszego użycia produktu może on wydzielać nieco dymu i specyficzny zapach. Jest to normalne i ustanie samoczynnie. Zapewnij wystarczającą wentylację.
- Trzymaj ptaki domowe z dala od urządzenia, dopóki działa. Podczas ogrzewania powłoki nieprzypalniającej blachy do pieczenia może być wydzielana substancja drażniąca dla ptaków.

### Nagrzewanie

1. Postaw urządzenie na płaskiej, poziomej powierzchni.
2. Urządzenie musi być podłączone do uziemionego gniazdka.
3. Podłącz kabel zasilający do gniazdka elektrycznego. Kontrolki zostaną podświetlone, a urządzenie zacznie się nagrzewać.
4. Kiedy formy do pieczenia osiągną odpowiednią temperaturę, zielona kontrolka zgaśnie. Zajmuje to około 5 minut.

### Pieczenie ciastek z dziurką, tzw. „bundt cake”

1. Przygotuj ciasto na ciastka z dziurką zgodnie z przepisem na opakowaniu.
2. Nagrzej urządzenie zgodnie z instrukcjami określonymi w części „Nagrzewanie”.
3. Natłuść obie blachy do pieczenia. Rozprowadź pędzlem olej lub masło.
4. Wypełnij blachę do pieczenia ciastem. Uważaj, aby ciasto nie wyciekło poza blachę do pieczenia. Zamknij pokrywę.
5. Piecz ciastka do uzyskania pożądanego koloru.
6. Otwórz pokrywę, gdy gofry będą gotowe.
7. Ostrożnie wyjmij ciastka za pomocą żaroodpornej drewnianej lub plastikowej szpatułki, tak aby nie uszkodzić teflonowej powłoki.
8. Po zakończeniu pieczenia ciastek z dziurką wyjmij wtyczkę z gniazdka i otwórz urządzenie, aby formy do pieczenia mogły ostygnąć.

### UWAGA:

- Zazwyczaj czas pieczenia wynosi około 3–5 minut. Zależy to od ilości użytego ciasta i osobistych preferencji. Podczas pieczenia pozostaw urządzenie zamknięte, ponieważ otwieranie go może niekorzystnie wpłynąć na wygląd babeczek.
- Nie używaj ostrych widelców ani noży!

## CZYSZCZENIE I KONSERWACJA

---

Wyczyść urządzenie po każdym użyciu.

1. Odłącz urządzenie od źródła zasilania i poczekaj, aż jego temperatura spadnie.
2. Formy do pieczenia przetrzyj wilgotną ściereczką. W razie potrzeby można je umyć w wodzie z dodatkiem detergentu. Dopilnuj, żeby żadna ciecz nie dostała się do urządzenia.
3. Po umyciu dokładnie osusz urządzenie.

### UWAGA:

- Podczas czyszczenia nie korzystaj ze żrących ani ściernych środków czyszczących, ani ostrych przedmiotów (w tym noży czy szczotek).

## USŁUGA

---

Urządzenie nie powinno się zepsuć. Jeśli jednak to nastąpi, wsparcie uzyskasz na stronie internetowej [www.bestron.com/service](http://www.bestron.com/service).

## BIZTONSÁGI UTASÍTÁSOK

---

- Abban a valószínűtlen esetben, ha a készülék meghibásodik, soha ne próbálja meg saját maga elvégezni a javítást. A javításokat mindig szakképzett szerelővel végeztesse el.
- A készüléket nem használhatják gyermekek és csökkent fizikai, érzékelési vagy szellemi képességekkel rendelkező, tapasztalatlan vagy nem kellő ismeretekkel rendelkező személyek.
- A tisztítást és a karbantartást nem szabad gyermekekre bízni.
- A készüléket és a kábelt tartsa gyermekektől távol.
- Vigyázzon, hogy gyermekek ne játsszanak a készülékkel.
- Az elektromos készülékeket mindig stabil, lapos, hőálló felületre helyezze, olyan helyre, ahol nem eshet le.
- Az elektromos készülék egyes részei felmelegedhetnek vagy akár felforrósodhatnak. Az égési sérülések elkerülése érdekében ne érintse meg a készülék e részeit.
- Ügyeljen arra, hogy az elektromos készülékek, kábelek vagy csatlakozók ne érintkezzenek vízzel, más folyadékokkal vagy más hőforrásokkal.
- A készüléket nem szabad külső időzítőkapcsolóval, illetve távirányítóval rendelkező külön rendszerrel működtetni.
- A készüléket csak a fogantyúknál fogja meg. Minden fém alkatrésze nagyon forró lehet.
- Ne használjon éles vagy fémtárgyakat a grilllemezeken. Ezek károsítják a tapadásmentes bevonatot.
- Biztosítson elegendő helyet a készülék körül.
- A fedélre ne tegyen nehéz tárgyakat azért, hogy a készüléket zárva tartsa.

## KÖRNYEZETVÉDELEM

---

-  A csomagolóanyagokat, például a műanyagokat és a dobozokat a megfelelő tárolóedényekbe kell kidobni.
- Ne kezelje a terméket normál háztartási hulladékként az életciklusának végén, hanem adja le a gyűjtőhelyen az elektromos és elektronikus berendezések újrahasznosítása érdekében. Keresse meg a terméken, a használati utasításban vagy a csomagoláson az erre utaló szimbólumot.
- Az anyagok a jelzett módon újrahasznosíthatók. Az újrafelhasználás, az anyagok újrahasznosítása vagy a régi berendezések egyéb felhasználási formái révén jelentősen hozzájárul a környezetvédelemhez.
- Kérdezze meg az önkormányzatot, hogy az Ön területén hol találja a megfelelő gyűjtőhelyet.

## HASZNÁLAT

---

A készülék rendeltetésszerűen csak háztartási alkalmazásra való, professzionális használatra nem.

A következő leírás a 2. oldalon lévő képhez kapcsolódik

- |                                   |                             |
|-----------------------------------|-----------------------------|
| 1. „Bemelegítés” jelzőfény (zöld) | 4. Fogantyú                 |
| 2. „Aram alatt” jelzőfény (piros) | 5. Biztonsági rögzítőkapocs |
| 3. Külső borítás                  | 6. Sütőlapok                |

1. Csomagolja ki a készüléket, és távolítsa el az összes csomagolóanyagot.
2. A készülék első használata előtt tisztítsa meg azt (lásd: „Tisztítás és karbantartás”).
3. Csatlakoztassa a dugót a fali aljzatba, és hagyja a készüléket 10 percig melegedni. Így eltávolíthatja a csomagolás okozta szagot a készülékről.

### VEGYE FIGYELEMBE:

- A készülék első használatakor enyhe füst és jellegzetes szagok keletkezhetnek. Ez normális és saját magától abbamarad. Gondoskodjon a kielégítő szellőzésről.
- A működő készüléktől tartsa távol a madarakat. A sütőtálcan lévő tapadásmentes bevonat melegítésekor olyan anyag szabadulhat fel, amely kellemetlen a madarak számára.

### Előmelegítés

1. Helyezze a készüléket lapos, szintben álló felületre.
2. A készülékét földelt aljzathoz kell csatlakoztatni.
3. Csatlakoztassa a tápkábelt a fali aljzathoz. A jelzőfények világítani kezdenek, és a készülék felmelegszik.
4. Amikor a sütőtálcák hőmérséklete eléri a kívánt értéket, a zöld fény kialszik. Ez körülbelül 5 percet vesz igénybe.

### Kuglófsütés

1. Készítse el a kuglóf tésztát a csomagoláson található recept szerint.
2. Az „Előmelegítés” részben írtak szerint melegítse elő a készüléket.
3. Zsírozza meg mindkét sütőtálcát. Ecsetet használjon az olaj vagy vaj szétterítésére a felületen.
4. Töltsen meg az alsó sütőtálcát tésztával/masszával. Akadályozza meg, hogy a tészta a sütőtálca szélén túlfuthasson Csukja le a fedelet.
5. Addig süsse a kuglófot, amíg a kívánt szint el nem éri.
6. Ha a gofri elkészült, nyissa ki a készüléket.
7. Óvatosan távolítsa el a kuglófot hőálló fa- vagy műanyag lapát segítségével; ügyeljen arra, hogy a tapadásmentes bevonat ne sérüljön meg.
8. A kuglóf sütés befejezése után húzza ki a csatlakozódugót a fali aljzathoz, és nyissa ki a készüléket, hogy a sütőlapok lehűlhessenek

### VEGYE FIGYELEMBE:

- A normál sütésidő körülbelül 3 - 5 perc. Ez a felhasznált tésztától és a személyes ízléstől függ. Sütés közben hagyja zárva a készüléket, mert a használat közbeni felnyitás hátrányosan befolyásolhatja a kuglóf megjelenését.
- Ne használjon éles villákat vagy késeket!

## TISZTÍTÁS ÉS KARBANTARTÁS

---

Minden használat után tisztítsa meg a készüléket.

1. Húzza ki a hálózati kábelt a fali aljzathoz, és hagyja lehűlni a készüléket.
2. A sütőlapokat nedves ruhával tisztítsa. Amennyiben szükséges, a sütőlapokat mosószeres vízzel tisztíthatja. Ügyeljen arra, hogy ne kerüljön folyadék a készülékbe.
3. Tisztítás után alaposan szárítsa meg a készüléket.

### VEGYE FIGYELEMBE:

- Ne használjon maró vagy karcoló hatású tisztítószereket vagy éles tisztítószereket tárgyak (például kések vagy kemény kefék) tisztítás közben.

## SZERVIZ

---

Meghibásodás esetén segítségért keresse fel a [www.bestron.com/service](http://www.bestron.com/service) webhelyet.









## ALL YOU WANT TO KNOW ABOUT YOUR UNIQUE 5 YEAR WARRANTY

ALLES, WAS SIE ÜBER IHRE EINZIGARTIGE 5-JAHRES-GARANTIE WISSEN MÖCHTEN  
TOUT CE QUE VOUS VOULEZ SAVOIR SUR VOTRE GARANTIE UNIQUE DE 5 ANS  
ALLES WAT U WILT WETEN OVER UW UNIEKE GARANTIE VAN 5 JAAR  
TUTTO QUELLO CHE VUOI SAPERE SULLA TUA GARANZIA UNICA DI 5 ANNI  
TODO LO QUE QUIERES SABER SOBRE TU ÚNICA GARANTÍA DE 5 AÑOS

[BESTRON.COM/GUARANTEE](https://bestron.com/guarantee)



## NEED HELP? CHAT WITH US! WHATSAPP CUSTOMER SERVICE

BRAUCHEN SIE HILFE? CHATTE MIT UNS! WHATSAPP KUNDENSERVICE  
BESOIN D'AIDE? DISCUTE AVEC NOUS! SERVICE CLIENTÈLE WHATSAPP  
HULP NODIG? CHAT MET ONS! WHATSAPP KLANTENSERVICE  
HO BISOGNO DI AIUTO? CHATTA CON NOI! SERVIZIO CLIENTI WHATSAPP  
¿NECESITAS AYUDA? ¡HABLA CON NOSOTROS! SERVICIO AL CLIENTE DE WHATSAPP

[BESTRON.COM/WHATSAPP](https://bestron.com/whatsapp)