

BENUTZERHANDBUCH

Deutsch

USER'S OPERATION MANUAL

English

MANUAL DE INSTRUCCIONES

Español

LIVRET D'INSTRUCTIONS UTILISATEUR

Français

ISTRUZIONI PER L'USO

Italiano

GEBRUIKSAANWIJZING

Dutch

MANUAL DE OPERAÇÃO DO UTILIZADOR

Português

**Hisense**

# Hisense

life reimagined

## **BENUTZERHANDBUCH**

Bevor Sie dieses Gerät in Betrieb nehmen, lesen Sie dieses Handbuch bitte aufmerksam durch und bewahren Sie es für den späteren Gebrauch auf.

Deutsch



## Inhalt

Informationen zur Sicherheit und Warnhinweise-2	Reinigung und Pflege-----19
Aufbau Ihres neuen Gerätes-----8	Hilfreiche Hinweise und Tipps-----21
Gerätebeschreibung-----10	Störungsbehebung -----23
Bedienfeld -----11	Entsorgung des Gerätes-----26
Verwendung Ihres Geräts -----15	



## Informationen zur Sicherheit und Warnhinweise

Zu Ihrer eigenen Sicherheit und ordnungsgemäßen Verwendung lesen Sie bitte vor Installation und erstmaligem Gebrauch des Geräts das Benutzerhandbuch sorgfältig durch, einschließlich der Hinweise und Warnungen. Zur Vermeidung von unnötigen Fehlern und Unfällen ist es erforderlich, dass alle Personen, die das Gerät verwenden, hinreichend vertraut sind mit dessen Betrieb und seinen Sicherheitsmerkmalen. Bewahren Sie diese Anleitungen sorgfältig auf und stellen Sie sicher, dass diese beim Gerät verbleiben, wenn dieses verstellt oder verkauft wird, damit jeder, der das Gerät im Laufe seiner Lebenszeit verwendet, ausreichend über dessen korrekte Inbetriebnahme und Sicherheit informiert ist.

### Sicherheit für Kinder und Menschen mit Gebrechen

- Nach EN-Norm

Dieses Gerät kann von Kindern von 8 Jahren und älter sowie Personen mit eingeschränkten körperlichen, sensorischen bzw. geistigen Fähigkeiten oder mangelnder Erfahrung und Wissen verwendet werden, wenn sie eine Beaufsichtigung bzw. Anweisung für die Nutzung der Maschine auf sichere Weise erfahren und die Risiken gekannt haben. Die Kinder dürfen nicht mit dem Gerät spielen. Die Reinigung und Wartung dürfen nicht von Kindern ohne Aufsicht durchgeführt werden.

Nach IEC-Norm

Dieses Gerät ist nicht für die Verwendung von Personen (auch Kinder) geeignet, die körperlich, sensorisch oder geistig behindert sind oder keine nötige Erfahrung oder ausreichend Kenntnis von dem Produkt haben, außer sie von einer Person, die für ihre Sicherheit verantwortlich ist, Anweisungen für den Gebrauch des Geräts erhalten haben oder von dieser beaufsichtigt werden.

- Es besteht Erstickungsgefahr, bewahren Sie sämtliches Verpackungsmaterial außerhalb der Reichweite von Kindern auf.
- Ziehen Sie den Stecker aus der Buchse, wenn Sie das Gerät entsorgen, schneiden Sie das Verbindungskabel (so nah am Gerät wie möglich) ab und entfernen Sie die Tür, um zu vermeiden, dass spielende Kinder Stromschläge erhalten, wenn sie sich darin einschließen.
- Wenn Sie das Gerät mit Magnettürverschluss gegen ein älteres Gerät mit Schnappschloss an der Tür oder an dem Deckel austauschen, achten Sie bitte darauf, das Schnappschloss unbrauchbar zu machen, bevor sie es entsorgen. Dadurch wird die Gefahr vermieden, dass für Kinder daraus eine Todesfälle wird.

### **Allgemeine Sicherheitsvorschriften**



- **WARNUNG** - Dieses Gerät ist für den Haushalt und ähnliche Anwendungen vorgesehen, z. B.:
  - Mitarbeiter-Küchenbereiche in Läden, Büros und anderen Arbeitsumgebungen.
  - Bauernhäuser und von Kunden in Hotels, Motels und anderen Wohnräumen;
  - Bett- und Frühstück-Typ Umgebungen
  - Gastronomie und ähnliche Non-Retail-Anwendungen
- **WARNUNG** - Nur mit Trinkwasser füllen.
- **WARNUNG** - Bewahren Sie keine explosiven Stoffe wie Spraydosen mit brennbaren Treibmittel in diesem Gerät.
- **WARNUNG** - Wenn das Netzkabel beschädigt ist, muss es durch den Hersteller, seinen Kundendienst oder eine ähnlich qualifizierte Person ersetzt werden, um eine Gefahr zu vermeiden.
- **WARNUNG** - Halten Sie die Belüftungsöffnungen in der Geräteverkleidung oder in der integrierten Struktur von Behinderungen frei.
- **WARNUNG** - Verwenden Sie keine mechanische Vorrichtung oder anderen Mittel, um den Abtauvorgang zu beschleunigen.
- **WARNUNG** - Beschädigen Sie den Kühlmittelkreislauf nicht.
- **WARNUNG** - Verwenden Sie keine anderen elektrischen Geräte innerhalb des Lebensmittellablagefachs des Gerätes, außer diese sind vom Hersteller zu diesem Zweck zugelassen.

- **WARNUNG** - Das Kühlmittel und Isolationstreibgas sind brennbar. Bei der Entsorgung des Gerätes führen Sie dies nur bei einem zugelassenen Entsorgungszentrum durch. Nicht in Kontakt mit Flammen.
- **WARNUNG:** Stellen Sie bei der Positionierung des Geräts sicher, dass das Netzkabel nicht eingeklemmt oder beschädigt ist
- **WARNUNG:** Stellen Sie die Mehrfachkupplungssteckdose oder portable Stromversorgung nicht an der Geräterückseite auf

## **Austauschen der Beleuchtungslampen**

- **WARNUNG** - Die Beleuchtungslampen dürfen nicht vom Benutzer ausgetauscht werden! Wenn die Beleuchtungslampen beschädigt sind, wenden Sie sich an den Kundendienst.

Dieser Warnhinweis gilt nur für die Kühlschränke, die Beleuchtungslampen enthalten.

## **Kühlmittel**

Der Kühlmittelkreislauf des Geräts enthält das Kühlmittel Isobutan (R600a), ein sehr umweltverträgliches Erdgas, das nichtsdestotrotz entzündlich ist. Achten Sie während des Transports und der Aufstellung des Geräts darauf, dass kein Bestandteil des Kühlmittelkreislaufes beschädigt wird. Das Kühlmittel (R600a) ist entzündlich.

- **WARNUNG** – Die Kühlschränke enthalten Kältemittel und Gase in der Isolierung. Kältemittel und Gase müssen fachgerecht entsorgt werden, da sie Augenverletzungen oder Entzündung verursachen können. Stellen Sie vor einer ordnungsgemäßen Entsorgung sicher, dass der Schlauch des Kältemittelkreislaufes nicht beschädigt ist.



### **WARNUNG: Gefahr von Brand/ brennbaren Stoffen**

Wenn der Kühlmittelkreislauf beschädigt ist:

- Vermeiden Sie offene Flammen und Zündquellen.
- Lüften Sie den Raum sorgfältig, in dem das Gerät steht.

Es ist gefährlich, diese Spezifikationen zu ändern oder das Produkt in irgendeiner Art und Weise zu verändern. Jegliche Beschädigung des Kabels kann zu einem Kurzschluss, Brand und/oder Stromschlag führen.



## Elektrische Sicherheit

1. Das Stromkabel darf nicht verlängert werden.
2. Vergewissern Sie sich, dass der Stromstecker nicht eingequetscht oder beschädigt wird. Ein gequetschter oder beschädigter Stromstecker könnte überhitzen und einen Brand verursachen.
3. Achten Sie darauf, dass Sie an den Gerätenetzstecker gelangen.
4. Ziehen Sie nicht am Kabel.
5. Stecken Sie den Stromstecker nicht ein, wenn die Stromsteckerbuchse locker ist. Es besteht Brand- oder Stromschlaggefahr.
6. Das Gerät darf ohne Deckel auf der Innenbeleuchtung nicht betrieben werden.
7. Der Kühlschrank eignet sich nur für

Einphasenwechselstrom mit 220-240V/50HZ. Sollte die Spannungsfluktuation im Wohnbereich des Benutzers ist so groß sein, dass die Spannung den oben genannten Bereich überschreitet, so nutzen Sie aus Sicherheitsgründen bitte einen automatischen Wechselspannungsregler mit über 350W. Der Kühlschrank muss an eine spezielle Steckdose statt einer gemeinsamen mit anderen elektrischen Geräten angeschlossen werden. Sein Stecker muss für eine Steckdose mit Erdung geeignet sein.

## Tägliche Nutzung

- Lagern Sie keine entzündlichen Gase oder Flüssigkeiten im Gerät; es besteht eine Explosionsgefahr.
- Betreiben Sie keine anderen Elektrogeräte (z.B. elektrische Eismaschine, Mischer) innerhalb des Kühlschranks.
- Ziehen Sie immer am Stecker, nicht am Kabel, wenn Sie das Gerät ausstecken.
- Stellen Sie keine heißen Gegenstände in die Nähe der Plastikteile des Geräts
- Dieses Kühlgerät ist nicht für die Verwendung als Einbaugerät vorgesehen.
- Stellen Sie keine Lebensmittel direkt an die Luftaustrittsöffnung an der Rückwand.

- 
- Lagern Sie neu verpackte gefrorene Lebensmittel gemäß Anweisungen des Nahrungsmittelherstellers.
  - Die Empfehlungen des Geräteherstellers zur Lagerung sollten strikt befolgt werden.  
Siehe entsprechende Anweisungen zum Einfrieren.
  - Stellen Sie keine Getränke mit Kohlensäure in das Gefrierfach, denn sie üben Druck auf den Behälter aus, können ihn zum Explodieren bringen und so das Gerät beschädigen.
  - Gefrorene Lebensmittel können Frostverbrennungen verursachen, wenn sie direkt nach der Entnahme aus dem Gefrierfach konsumiert werden.
  - Stellen Sie das Gerät nicht direkt in die Sonne.
  - Halten Sie Kerzen, Lampen und andere Gegenstände mit offenen Flammen von dem Gerät fern, so dass das Gerät nicht in Brand gesetzt wird.
  - Das Gerät ist für die Lagerung der Nahrungsmittel und / oder Getränke im normalen Haushalt vorgesehen, wie in der Gebrauchsanweisung ausgeführt. Das Gerät ist schwer. Bei der Bewegung sollte darauf geachtet werden.
  - Entfernen oder berühren Sie keine Elemente aus dem Gefrierfach, wenn Ihre Hände feucht / nass sind, da dies zu Hautverletzungen oder Frost / Gefrierverbrennungen verursachen könnte.
  - Verwenden Sie niemals die Basis, Schubladen und Türen usw. als Aufstandsfläche oder Träger.
  - Gefrorene Lebensmittel dürfen nicht erneut eingefroren werden, wenn sie einmal abgetaut wurden.
  - Nicht essen Eis am Stiel oder Eiswürfel direkt nach der Entnahme aus dem Gefrierfach, da dies zu Gefrierbrand in Mund und Lippen führen könnte.
  - Um Verletzungen oder Schäden am Gerät durch das Herunterfallen der Gegenstände zu vermeiden, überladen Sie nicht die Türablagen oder legen Sie nicht zu viel Lebensmittel in das Gemüsefach.

## **Warnung!**

### **Pflege und Reinigung**

- Schalten Sie das Gerät vor der Wartung ab und ziehen Sie den Netzstecker aus der Steckdose.
- Reinigen Sie das Gerät nicht mit Hilfe von Metallobjekten,

Dampfreinigern, ätherischen Ölen, organischen

- Lösungsmitteln oder Scheuermitteln.

Verwenden Sie keine scharfen Objekte, um das Eis aus dem Gerät zu kratzen. Benutzen Sie einen Plastikschaaber.

## **Installation Wichtig!**

- Befolgen Sie während des elektrischen Anschluss die Anweisungen in dieser Anleitung genau.
- Packen Sie das Gerät aus und überprüfen Sie es. Ist es beschädigt, schließen Sie das Gerät nicht an den Strom an, sondern setzen Sie sich umgehend mit dem Händler, bei dem Sie das Gerät gekauft haben, in Verbindung. Heben Sie in diesem Fall bitte alle Verpackungsmaterialien auf.
- Es ist ratsam, zumindest vier Stunden zu warten, bevor das Gerät eingeschaltet wird, damit das Öl in den Kompressor zurück fließen kann.
- Um das Gerät herum sollte ausreichend Luftzirkulation vorhanden sein; ansonsten kann es überhitzen. Befolgen Sie alle für die Installation relevanten Anweisungen, um eine ausreichende Ventilation zu gewährleisten.
- Wenn möglich, sollte die Rückseite des Produkts nicht zu nahe an einer Wand sein, um zu vermeiden, dass warme Teile (Kompressor, Kondensator) berührt oder abgefangen werden, um eine Brandgefahr zu vermeiden. Befolgen Sie die Installationsanweisungen.
- Das Gerät darf nicht in der Nähe von Heizungen oder Kochstellen stehen.
- Vergewissern Sie sich, dass der Netzstecker nach der Geräteaufstellung zugänglich ist.

## **Wartung**

- Alle elektrischen Arbeiten im Rahmen der Wartung sollten von einem qualifizierten Elektriker oder einer kompetenten Person durchgeführt werden.
- Das Produkt muss von einem zugelassenen Service-Zentrum gewartet werden; außerdem dürfen nur Original-Ersatzteile verwendet werden.

1) Wenn das Gerät frostfrei ist.

2) Wenn das Gerät das Gefrierfach enthält.

Die Kinder im Alter von 3 bis 8 Jahren dürfen die Kühlgeräte be- und entladen. (Diese Klausel gilt nur für die EU-Region.)

## Aufbau Ihres neuen Gerätes

Bevor Sie das Gerät zum ersten Mal in Betrieb nehmen, sollten Sie die folgenden Tipps lesen.

### Belüftung des Gerätes



Um die Leistungsfähigkeit des Kühlsystems zu steigern und Energie zu sparen, ist es notwendig, eine gute Belüftung zur Wärmeverteilung um das Gerät herum zu bewahren. Aus diesem Grund sollte genügend Freiraum um den Kühlschrank herum vorhanden sein.

Vorschlag: Lassen Sie einen Abstand von mindestens 50-70 mm von der Geräterückseite bis zur Wand, mindestens 100 mm von der Geräteoberseite und mindestens 100 mm von Geräteseiten bis zur Wand und einen Freiraum vor dem Gerät, um die Gefrierschranktür in einem Winkel von 130° und die Kühlschrankschranktür in einem Winkel von 135° öffnen zu können. Siehe folgende Abbildungen.

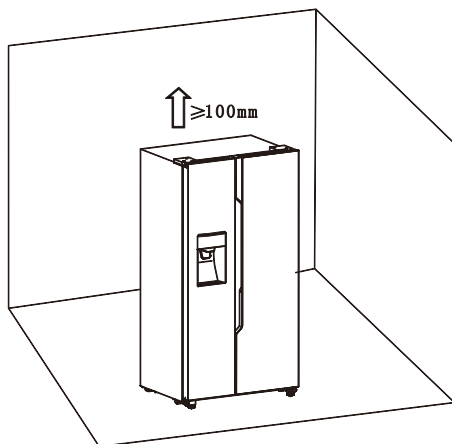

### Relevante Informationen (mm)

W	W1	W2	D	D1
908	372	252	600	1142.5

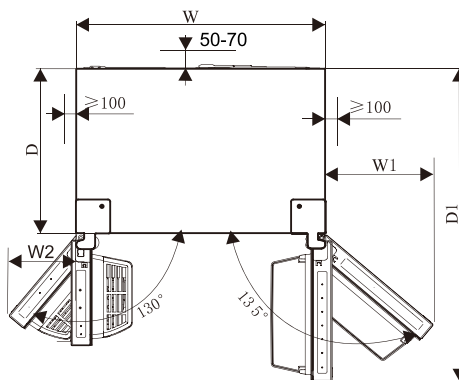

### Hinweis:

● Dieses Gerät funktioniert gut in der Klimaklasse von SN zu T. Es funktioniert möglicherweise nicht ordnungsgemäß, wenn es über einen längeren Zeitraum Temperaturen unter- oder oberhalb des angegebenen Bereichs ausgesetzt war.

Klimaklassen	Raumtemperatur
SN	+ 10 °C bis + 32° C
N	+ 16 °C bis + 32° C
ST	+ 16 °C bis + 38° C
T	+ 16 °C bis + 43° C

- Stellen Sie Ihr Gerät an einem trockenen Ort auf und vermeiden Sie hohe Feuchtigkeit.
- Halten Sie das Gerät von dem direkten Sonnenlicht, Regen oder Frost fern. Halten Sie das Gerät von Wärmequellen, wie Öfen, Feuer oder Heizkörpern fern.

### Nivellierung des Geräts

- Für einen ausreichenden Ausgleich und zirkulierende Luft in der unteren hinteren Teil des Gerätes können die unteren Füße angepasst werden. Bitte verwenden Sie einen geeigneten Schraubenschlüssel.
- Um das Selbstschließen der Türen zu ermöglichen, neigen Sie den Oberteil nach hinten um ca. 15 mm oder 0,5° durch Drehen des einstellbaren Fussteils.
- Wenn Sie das Gerät bewegen wollen, drehen Sie den Fussteil wieder nach oben, so dass das Gerät frei rollen kann. Installieren Sie das Gerät bei der Verlagerung erneut.

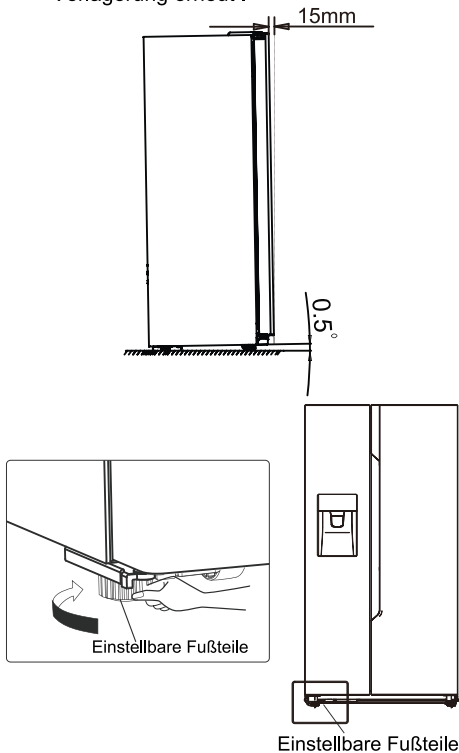

### Warnung!

Für die ordnungsgemäße Installation muss dieser Kühlschrank auf einer ebenen Fläche aus hartem Material, das in gleicher Höhe wie der Rest des Fußbodens ist, platziert werden. Diese Oberfläche sollte stark genug sein, um einen voll beladenen Kühlschrank zu unterstützen.

Achtung! Die Rollen, die nicht Lenkrollen sind, sollten nur für Vorwärts- oder Rückwärtsbewegung verwendet werden. Seitliches Verschieben des Kühlschranks könnten die Beschädigung an Boden und Rollen verursachen.

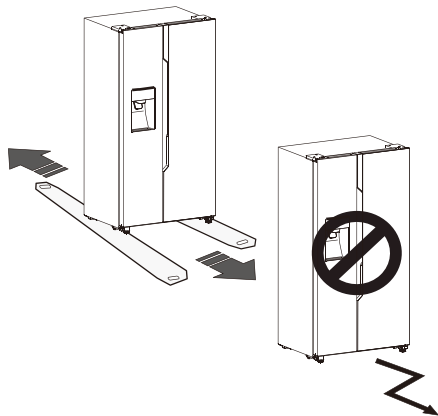



## Gerätebeschreibung

### Geräteansicht



1. Gefrierschrank-LED-Anzeigenleuchte
2. Eiskwürfelbereiter Vorderdeckel-Baugruppe
3. Eiskübel-Baugruppe
4. Windkanalabdeckung im Gefrierschrank
5. Gefrierschrank-Regal
6. Gefrierschrank-Türfach
7. Oberes Gefrierfach
8. Unteres Gefrierfach
9. Linke einstellbare Fußsteile

10. Kühlschrank-LED-Anzeigenleuchte
11. Kühlschrank-Türfach
12. Windkanalabdeckung im Kühlschrank
13. Kühlschrank-Regal
14. Flaschenregal
15. Teil der Wasserspeicherbox
16. Oberes Kühlfach
17. Unteres Kühlfach
18. Rechte einstellbare Fußsteile

Hinweis: Aufgrund laufender Veränderungen an unseren Produkten kann es zu leichten Abweichungen zwischen diesem Benutzerhandbuch und ihrem Gerät kommen, doch die Funktionen und Betriebsweisen bleiben unverändert.

**Hinweis:** Um die bestmögliche Energieeffizienz dieses Produkts zu erzielen, platzieren Sie bitte alle Regale und Schubladen in ihren vorgesehenen Positionen (siehe Abbildung oben).

## Bedienfeld

Benutzen Sie Ihr Gerät gemäß den folgenden Steuerungsregeln. Ihr Produkt verfügt über ein Bedienfeld wie in der Abbildung unten gezeigt.

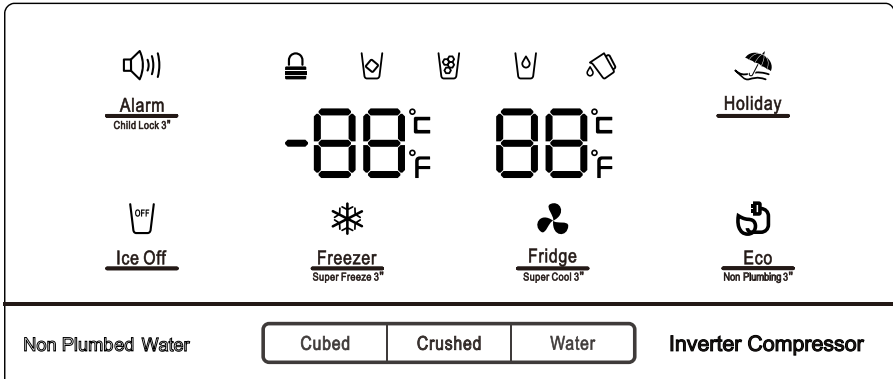

Wenn das Gerät zum ersten Mal eingeschaltet wird, wird die Hintergrundbeleuchtung der Symbole auf der Anzeigetafel aktiviert. Wenn keine Tasten gedrückt wurden und die Türen geschlossen sind, wird die Hintergrundbeleuchtung nach 60 Sekunden deaktiviert.

Das Bedienfeld besteht aus 2 Bereichen über die Temperatur, und einem Bereich über verschiedene Modi..

**Vorsicht!** Wenn Sie eine Temperatur einstellen, stellen Sie eine Durchschnittstemperatur für das gesamte Kühlschranksfach ein. Die Temperaturen in jedem einzelnen Fach können von den auf dem Bedienfeld angegebenen Temperaturen abweichen, und abhängig davon, wie viele Nahrungsmittel Sie lagern und wo sie gelagert sind. Hohe oder niedrige Raumtemperatur kann ebenfalls auf die tatsächliche Temperatur im Inneren des Gerätes auswirken.

**HINWEIS:** Hohe Temperaturen führen zu einem schnellen Verderben der Lebensmittel.

Zur optimalen Lagerung der Lebensmittel empfehlen wir, wenn Sie den Kühlschrank zum ersten Mal in Betrieb nehmen, dass die Temperatur des Kühlschranks auf 4°C und die des Gefrierschranks auf -18°C eingestellt wird.

Wenn die Gefrierkapazität laut Typenschild genutzt werden soll, schalten Sie die Superfrostung mindestens 24 Stunden vor dem Einlegen der frischen Produkte in das Gefrierfach ein.



 "Kindersicherung und  
**Alarm** Türalarm "  
Child Lock 3°

Diese Taste dient zwei Zwecken:

1. Kindersicherung
- Drücken und halten Sie "Alarm" für 3 Sekunden, um die gesamte Systemsteuerung einschließlich der Spender-Funktion zu sperren. Wenn die Systemsteuerung gesperrt ist, wird das Symbol " " beleuchtet, und keine der

Tasten auf dem Bedienfeld arbeitet.  
Um die Systemsteuerung zu entsperren, drücken und halten Sie bitte "Alarm" für 3 Sekunden wieder.

## 2. Türalarm

Bei Alarm wird das Symbol " " eingeschaltet und ein Summton ist zu hören. Drücken Sie die "Alarm"-Taste, um Alarm zu löschen, dann erlischt das Symbol " " und der Summton wird gestoppt.

Wenn die Tür des Kühl- oder Gefrierschranks über 2 Minuten geöffnet ist, wird der Türalarm aktiviert. Sollte der Türalarm aktiviert werden, wird das Symbol " " eingeschaltet und ein Summton ertönen. Der Summton wird 3 Mal pro Minute ertönen, und der Alarm wird 10 Min. später beendet. Er kann auch durch Schließen der Tür angehalten werden.



Wenn die Kindersicherung ausgeschaltet ist, und die Türen offen sind, können Sie den durch Drücken "Alarm" ausschalten.

Um Energie zu sparen, vermeiden Sie bitte, die Tür über einen längeren Zeitraum zu öffnen, wenn Sie das Gerät benutzen.



**Ice Off**

"Eis-Kontroll"

Diese Taste steuert die Eismaschine. Sie können die Taste "Ice Off" drücken, um die Eismaschine zu steuern. Wenn die Kindersicherung ausgeschaltet ist, und die Eis-Funktion aktiviert ist, können Sie das "Ice Off"-Symbol drücken, um die Eismaschine zu verriegeln, und das Symbol " " wird beleuchtet. Wenn Sie die Eismaschine entriegeln möchten, drücken Sie bitte das "Ice Off"-Symbol wieder, und das Symbol " " wird ausgeschaltet.

Hinweis: Wenn "Ice Off" eingeschaltet ist, wird nur die Eismaschine verriegelt, und der Spender nicht.



**Holiday**

"Urlaub"

Wenn Sie über einen langen Zeitraum abwesend sind, z.B. im Urlaub oder auf Geschäftsreise, können Sie diese Funktion durch Drücken der Taste "Holiday" aktivieren, und die Anzeigenleuchte  wird leuchten. Wenn die Urlaubsfunktion aktiviert ist, wird die Temperatur des Kühlschranks automatisch auf 15 °C und die Temperatur des Gefrierschranks auf -18°C eingestellt, um den Energieverbrauch zu minimieren. Die Temperatureinstellung des Kühlschranks zeigt "—" und das Gefrierfach bleibt eingeschaltet.

Wenn die Urlaubsfunktion aktiviert ist, können Sie sie durch Drücken "Holiday" wieder ausschalten, und das Symbol " " wird ausgeschaltet. Wenn die Urlaubsfunktion aktiviert ist, wird die Eismaschine sich automatisch abschalten.

Bei Ausschalten wird die Einstellung des Kühlschranks beibehalten.

Hinweis: Bewahren Sie keine Lebensmittel im Kühlschrank während der "Holiday" Zeit, sonst wird sie schnell verschlechtern.



**Fridge**  
Super Cool 3°

"Temperatureinstellung des Kühlschranks"

Zum Aktivieren des Modus können Sie das "Kühlschrank"-Symbol drücken, um die Kühlschranktemperatur einzustellen. Wenn Sie die Taste kontinuierlich drücken, wird die Temperatur in der folgenden Reihenfolge eingestellt

werden.

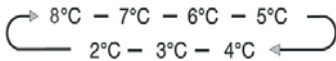

Wenn Sie die benötigte Zeit für die Abkühlung der Produkte im Kühlschrank verringern wollen, drücken und halten Sie bitte diese Taste für 3 Sekunden, und das Super Cool-Symbol "❄️" wird beleuchtet, und die Temperatureinstellung des Kühlschranks zeigt 2 °C. Super Cool schaltet sich automatisch nach 3 Stunden ab, und die Temperatureinstellung des Kühlschranks wird auf die vorherige Einstellung zurückkehren.

Hinweis: Wenn die Super Cool-Funktion aktiviert ist, können Sie den "Kühlschrank" drücken, um sie auszuschalten, und es wird auf die vorherige Einstellung zurückkehren. Beim Ausschalten wird der Kühlschrank die Super Cool-Funktion behalten,



**Freezer**  
Super Freeze 3°

"Temperatureinstellung des Gefrierschranks"

Zum Aktivieren des Modus können Sie das "Gefrierschrank"-Symbol drücken, um die Gefrierschranktemperatur einzustellen. Wenn Sie die Taste kontinuierlich drücken, wird die Temperatur in der folgenden Reihenfolge eingestellt werden.

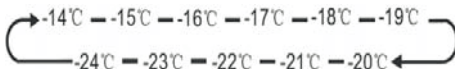

Drücken und halten Sie bitte die Taste "Freezer" für 3 Sekunden, und das Symbol "❄️" wird beleuchtet, und die Temperatureinstellung des

Gefrierschranks zeigt -24°C.

Im Super Freeze-Modus können die Gefriertemperatur sehr schnell gesenkt, so dass die Lebensmittel schneller eingefroren wird. Durch diese Funktion werden die Vitamine und Nährstoffe von frischen Lebensmitteln für eine längere Zeit bewahrt.

Durch die Super-Freeze-Option können Sie die mögliche maximale Anzahl der Lebensmitteln einfrieren.

Wir empfehlen Ihnen, das Gerät zunächst mindestens 24 Stunden laufen zu lassen. Die Superfrostfunktion schaltet sich nach 52 Stunden automatisch ab, und nach 52 Stunden kehrt die Gefriertemperatur wieder zur vorherigen Einstellung zurück. Wenn die Freeze-Funktion eingeschaltet ist, können Sie "Freezer" drücken, um die Super-Freeze-Funktion auszuschalten, und es wird auf die vorherige Temperatureinstellung zurückgesetzt. Und beim Ausschalten wird die Super-Freeze-Funktion nicht behalten.

Hinweis: Bei der Super Freezer-Funktion wird die "Holiday" oder "Eco" -Funktion aktiviert und der "Super-Freezer"-Modus ausgeschaltet, wenn Sie die "Holiday" oder "Eco" -Taste drücken.

"Spender-Steuerung"

Wenn die Kühlschranktür geöffnet oder die Kindersicherung aktiviert ist, wird der Spender nicht arbeiten.

Die Icy Type-Schaltfläche enthält die Optionen "Cubed" und "Crushed" . Durch Drücken der Option "Cubed" oder "Crushed" können Sie die Art von Eis auswählen. Zum Aktivieren des Wasser-Modus können die "Wasser" -Taste drücken.

Wenn Sie die Ice Type-Taste drücken, wird der von Ihnen gewählte Modus "Cubed" und "Crushed" aktiviert, und das Eis-Symbol Cubed "❏" oder Crushed "❑" leuchtet auf.

Wenn Sie Eis nicht benötigen, schalten Sie diese Funktion aus, um Wasser und Energieverbrauch zu sparen. (Siehe oben Eis Aus)

Wenn Sie Wasser benötigen, drücken Sie bitte die "Wasser"-Taste, und das Wasser Symbol "❖" leuchtet auf. Der Modus wird dann eingestellt.

 "Alarm der Wasserspeicherbox"  
Wenn das Teil der Wasserspeicherbox nicht korrekt installiert oder nicht installiert ist, wird der Alarm der Wasserspeicherbox zur Erinnerung an Benutzer aktiviert. Sie können den Alarm löschen, indem Sie die Taste "Eco" für 3 Sekunden gedrückt halten.

### Hinweis!

- Wenn das Wasser nicht oder langsam abgegeben ist, müssen Sie den Wasserfilter ersetzen, weil er verstopft werden könnte.
- In einigen Bereichen gibt es große Mengen von Kalk in ihrem Wasser, der schnelleres Verstopfen des Wasserfilters verursachen kann.



"Energiesparen"

Durch Drücken dieser Taste können Sie den Energiesparmodus ein- und auszuschalten.

Wenn Sie Energiesparen einschalten, das Energiesparen-Symbol "🔄" leuchtet auf. Die Temperatur des Kühlschranks wird automatisch auf 6 °C und die Temperatur des Gefrierschranks auf -17 °C eingestellt. Beim Ausschalten des Energiesparens erlischt das Symbol. Hinweis!

- Das Bedienfeld leuchtet auf, wenn die Tür offen ist oder Sie eine beliebige Taste drücken .
- Bei Türschließen für 1 Minute oder ohne Drücken einer beliebigen Taste erlischt die Leuchte.
- Wenn der Kühlschrank eingeschaltet ist, leuchten alle Symbole des Bedienfeldes 3 Sekunden lang auf und ertönt ein Summer. Die Kindersicherung ist ausgeschaltet. Und die Temperatureinstellung wird auf die vorherige Einstellung zurückgesetzt

## Verwendung Ihres Geräts

In diesem Abschnitt erfahren Sie, wie die meisten nützlichen Funktionen nutzen. Wir empfehlen Ihnen, diese aufmerksam zu lesen, bevor Sie das Gerät benutzen.

### 1. Tür einstellen

Wenn die Türen nicht auf dem gleichen Niveau sind, können Sie die Kühlschranktür mit einem Schraubendreher einstellen.

Nur die Kühlschranktür kann eingestellt werden.

Wenn die Gefrierschranktür höher als die Kühlschranktür ist. Erstens können Sie die Schraube mit einem Schlüssel gegen den Uhrzeigersinn auf dem unteren Scharnierteil drehen, um die Kühlschranktür anzuheben. Bei ordnungsgemäßem Positionieren können Sie die Mutter mit dem Schraubenschlüssel anziehen.

Wenn die Gefrierschranktür niedriger als die Kühlschranktür ist. Sie sollten die Schraube mit einem Schlüssel im Uhrzeigersinn drehen, um die Kühlschranktür nach unten gehen zu lassen. Bei ordnungsgemäßem Positionieren lassen Sie sie einrasten.

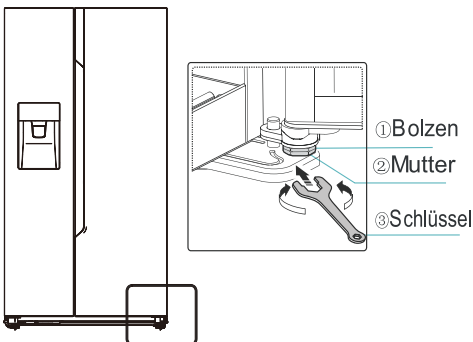

### 2. Verwendung Ihres Kühlfachs

Das Kühlfach ist geeignet für die Lagerung von Obst und Gemüse. Die Lebensmittel im Inneren sollten verpackt sein, um Eindringen des Feuchtigkeitsverlust des Geschmacks in andere Lebensmittel zu vermeiden.

**Achtung!** Schließen Sie niemals die Kühlschranktür, während Regale, Gemüsefach und / oder Teleskopschienen erweitert sind. Es kann sowohl sie als auch den Kühlschrank beschädigen.

#### Glasregale und Türfächer

Das Kühlfach ist mit einigen Glasregalen und Türfächern mitgeliefert, die für die Lagerung von Eier, Flüssigkeit in Dosen, Getränke in Flaschen und verpackten Lebensmitteln geeignet sind. Sie können in unterschiedlichen Höhen nach Ihrem Bedarf platziert werden. Aber stellen Sie nicht zu viele schwere Sachen in Regale. Bevor Sie das Türfach vertikal heben, nehmen Sie die Lebensmittel heraus.

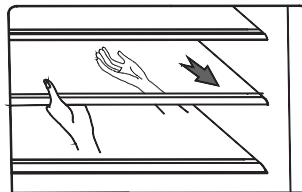
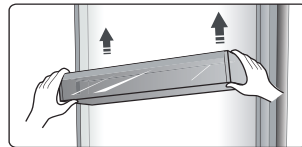

**Hinweis:** Zur Reinigung können alle Türfächer und Regale herausgenommen werden.

Wenn Sie die Regale entfernen, ziehen Sie sie vorsichtig nach vorne, bis das

Regal frei von der Regalführungsschiene freikommt. Wenn Sie die Regale zurücklegen, stellen Sie sicher, dass es kein Hindernis dahinter gibt und schieben Sie das Regal vorsichtig wieder in die Position.

#### Flaschenfach

Es ist für die Lagerung von Wein oder Getränke in Flaschen verwendet.

**Hinweis:** Entfernen Sie bitte vorsichtig Wein oder Getränke in Flaschen. Das Regal kann zur Reinigung entnommen oder zum Platzsparen eingestellt werden.

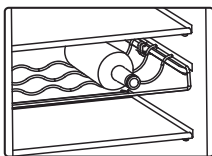

#### Wasserspeicherbox

Es ist für die Bereitstellung von Wasser für Eiswürfelbereiter und Wasserspender. Sie können Wasser in die Wasseraufbewahrungsbox einfüllen, indem Sie folgende Schritte ausführen:

① Ziehen Sie die Wasseraufbewahrungsbox heraus

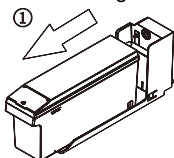

② Heben Sie die vordere kleine Abdeckung an und gießen Sie sie direkt ein

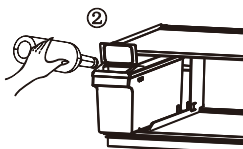

③ Montieren Sie die Wasseraufbewahrungsbox auf dem Regal des Kühlschranks

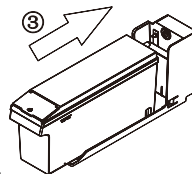

#### Vorsicht:

Wenn die Wasseraufbewahrungsbox nachgefüllt werden muss, ziehen Sie die Wasseraufbewahrungsbox heraus und setzen Sie sie richtig ein, um die Betriebsstörungen zu vermeiden. Das vorgeschlagene Wasservolumen beträgt nicht mehr als 4,5 L.

Nach dem Wiedereinbau der Wasseraufbewahrungsbox warten Sie 10 Sekunden, um die erste Wasserversorgung zu erhalten.

Füllen Sie nur das WASSER in die Box. SODA, SAFT, MILCH, ALKOHOL usw. sind nicht erlaubt

#### Schubladen

Damit können Sie Obst und Gemüse lagern. Und sie können zur Reinigung herausgenommen werden.

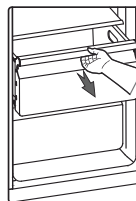

#### 3. Verwendung Ihres Gefrierfachs

Das Gefrierfach ist geeignet für die Lagerung von Lebensmitteln, die eingefroren werden müssen, wie Fleisch, Eis und anderen verderblichen Lebensmitteln.

Achtung! Lagern Sie keine Flaschen im Gefrierschrank länger als nötig, weil das Einfrieren zu Brechen der Flasche führen kann.

#### 4. Verwendung des Spenders

Durch Drücken der Taste "Cubed" oder "Crushed" oder "Wasser" können Sie die Art von Eis oder Wasser auswählen. Wenn Sie den Eis-Typ wählen, drücken Sie den Spender vorsichtig mit Ihrer

Tasse. Das Eis wird aus dem Spender freigesetzt werden. Stellen Sie sicher, dass die Tasse steht in einer Reihe mit dem Spender, und dadurch kann das Eis genau in den Becher fallen.

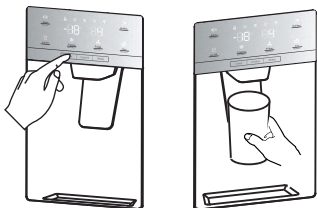

#### Hinweis:

- Wenn Sie Cubed Ice nach Verwendung der Crushed Ice-Funktion wählen, könnte eine geringe Menge von zerstoßenem Eis in die Tasse fallen.

- Entfernen Sie nicht sofort Ihre Tasse oder Glas aus der Unterseite des Spenders, nachdem Sie benötigtes Wasser oder Eis abgeben. Sie sollten für 2 oder 3 Sekunden warten, um Leckagen zu verhindern.

- Ziehen Sie den Hebel nicht heraus, da dies die Hebefeder beschädigen oder brechen könnte.

- Beim Normalbetrieb geben Sie Eis nicht kontinuierlich mehr als eine Minute ab, um die übermäßige Temperatur am Motor des Eiscrushers zu vermeiden.

- Das abgegebene Wasser ist cool, nicht eiskalt. Wenn Sie kälteres Wasser mit Eis wollen, geben Sie das Eis zuerst in Ihres Glas ab, dann füllen mit Wasser aus dem Spender.

#### 5. Verwendung des Eiskübel

Wenn Sie den Eiskübel entfernen möchten: Halten Sie den Griff wie unten in der Abbildung dargestellt. Dann heben Sie den Eiskübel an und ziehen ihn langsam aus, um Schäden zu vermeiden.

##### Schritte des Entfernens:

- ①. Heben Sie den Eiskübel an
- ②. Ziehen Sie den Eiskübel langsam aus

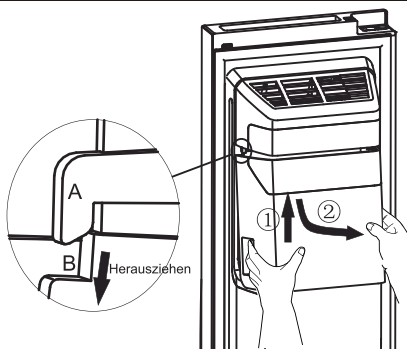

Wenn Sie ihn wieder zurücksetzen, stellen Sie sicher, dass die beiden Seiten (B & B') des Eiskübel in die Schnallen (A & A') sind.

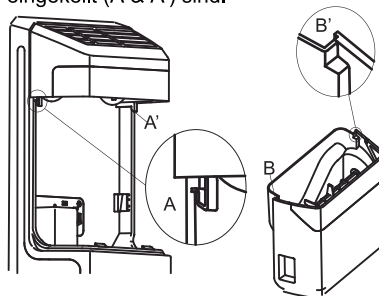

##### Installationsschritte :

- ①. Drücken Sie den Eiskübel hoch und lassen Sie die beiden Seiten (B & B') des Eiskübel in die Schnallen (A & A') einkeilen.
- ②. Ziehen Sie den Eiskübel nach unten, und stellen Sie sicher, dass der Eiskübel auf der Halterung festgehalten ist.

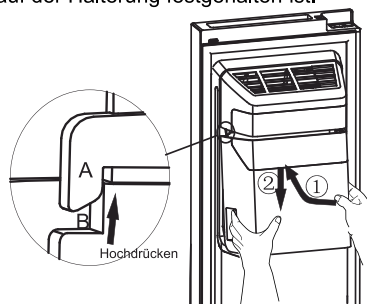



**Hinweis!**

- Wenn die Eismaschine das Eis in den Kübel schüttet, ist jeder Sound, der Sie hören, ein Teil des normalen Betriebs.
- Wenn Sie das Eis für eine längere Zeit nicht abgeben, kann das Eis im Eiskübel verklumpen. Bei diesem Fall entfernen Sie bitte das gesamte Eis und entleeren den Kübel.
- Wenn Sie auf einem langen Urlaub gehen oder auf einer Geschäftsreise sind und der Eisspender über einen Zeitraum nicht verwendet wird, schließen Sie das Wasserventil, um Lecks zu verhindern.
- Wenn der Kühlschrank zu lang abgeschaltet war, wird das Eis im Kübel schmelzen, und das Wasser wird aus dem Kühlschrank auf den Boden ausfließen. Um dies zu vermeiden, sollten Sie das Eis im Kübel entfernen.
- Wenn das Eis nicht austritt, überprüfen Sie bitte jeden Eis-Blockieren im Schacht und entfernen Sie ihn. Oder ziehen Sie den Eiskübel heraus und überprüfen Sie, ob es Eis-Klumpen besteht, dann entfernen Sie es.

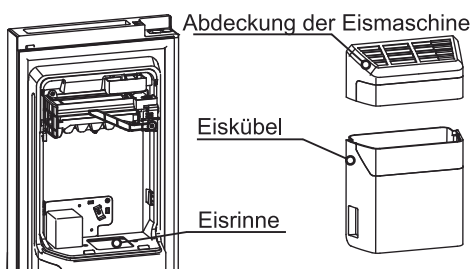

- Nach der Installation könnte die erste Charge von Eiswürfeln klein sein, weil die Luft in die Wasserleitung eingetreten hat.

Bei normalem Gebrauch wird jede Luft gespült werden. Wenn der Eiswürfel noch klein ist, überprüfen Sie bitte, ob das Wasser in der Leitung zirkuliert ist, oder das Wasserventil groß genug geöffnet ist, oder das Wasser richtig auf einem hohen Druck ist.

- Um den Eiskübel zu reinigen, waschen Sie ihn mit einem milden Reinigungsmittel, spülen ihn gut ab und trocknen ihn gründlich. Verwenden Sie keine scharfen oder scheuernden Reinigungsmitteln oder Lösungsmitteln.
- Vor dem Zurücksetzen des Eiskübels bestätigen Sie bitte die beiden Kupplungen in einem geeigneten Winkel, um sie richtig zu verbinden. Wenn nicht, drehen Sie bitte die Kupplung des Eiskübels nach rechtem Winkel, um die Motor-Kupplung anzupassen.

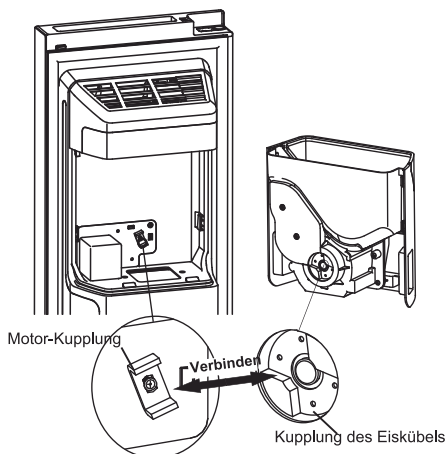

- Wenn Sie mehr Platz zur Lagerung der Lebensmittel wollen, können Sie den Eiskübel durch den Aufbewahrungsbehälter ersetzen. Das "Eis Aus" sollte eingestellt werden, um sicherzustellen, dass die Eismaschine ausgeschaltet ist.

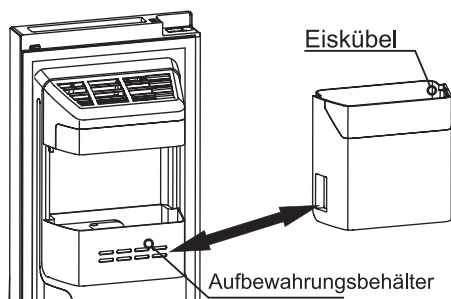

#### Warnung!

- Setzen Sie Ihre Finger, Hände oder andere ungeeignete Gegenstände nicht in der Eisrinne oder im Eiskübel. Dies kann zu Verletzungen oder Sachschäden führen.
- Lassen Sie Ihre Kinder nicht um den Spender hängen oder den Eisbehälter zupfen. Dies könnte zu Verletzungen führen.

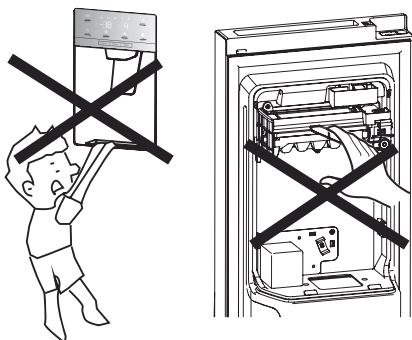

- Es gibt einen Wasserleitungsanschluss zwischen Eiswürfelbereiter und Wasserspeicherbox, demontieren Sie die gesamte Wasserversorgung nicht selbst. Es wird empfohlen, dies durch geeignet qualifizierte Person zu tun.
- Beim Öffnen oder Schließen wenden Sie nie übermäßige Kraft an, sonst kann das Wasser aus der Eismaschine austreten.

## Reinigung und Pflege

Aus hygienischen Gründen sollte das Gerät ( einschließlich Zubehörteile für Exterieur und Interieur ) regelmäßig (mindestens alle zwei Monate) gereinigt werden.

#### Warnung!

Das Gerät sollte während der Reinigung ausgesteckt sein. Stromschlaggefahr! Schalten Sie das Gerät vor der Reinigung ab und ziehen Sie den Netzstecker aus der Steckdose.

#### Außenreinigung

Sie sollten Ihr Gerät regelmäßig reinigen, um ein gutes Aussehen zu erhalten. Reinigen Sie die Digitalanzeige und das Bedienfeld mit einem sauberen, weichen Tuch.

Spritzen Sie kein Wasser direkt auf die Oberfläche des Geräts, sondern auf das Reinigungstuch. Dies kann eine

gleichmäßige Verteilung der Feuchtigkeit auf der Oberfläche gewährleisten helfen. Reinigen Sie die Türen, Griffe und Gehäuseoberflächen mit einem milden Reinigungsmittel und dann trocknen Sie sie mit einem weichen Tuch.



**Warnung!**

- Verwenden Sie keine scharfen Gegenstände, um ein Verkratzen der Oberfläche zu vermeiden.
- Verwenden Sie keine Verdüner, Autowaschmittel, Clorox, ätherisches Öl, Scheuermittel oder organischen Lösungsmittel wie Benzol zur Reinigung. Diese könnten die Oberfläche des Gerätes beschädigen und einen Brand verursachen.

**Innenreinigung**

Sie sollten den Innenraum des Gerätes regelmäßig reinigen. Bei geringeren Nahrungsmittelvorräten ist es leichter zu reinigen. Für eine gründliche Reinigung können Sie die Schubladen und Regale entfernen. Wischen Sie den Innenraum des Gefrierschranks mit einer schwachen Lösung von Natron und dann mit warmem Wasser durch einen ausgewringenen Schwamm oder ein Tuch abspülen. Vor dem Austauschen der Regale und Körbe wischen Sie sie vollständig trocken.

Trocknen Sie gründlich alle Oberflächen und abnehmbaren Teile, bevor sie wieder an ihren Platz gesetzt werden.

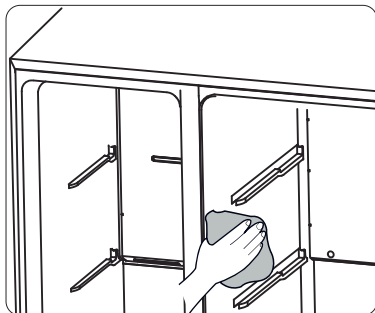
**Reinigung der Wasserspeicherbox**

Sie sollten die Wasserspeicherbox regelmäßig reinigen. Sie können die Wasserspeicherbox horizontal nach außen entfernen und dann die Abdeckung der Box demontieren.

Wischen Sie das Innere der Box und die Abdeckung mit einer schwachen Lösung von Natriumbikarbonat, und dann spülen Sie sie mit warmem Wasser mit einem ausgewringenen Schwamm oder Tuch ab, und reinigen Sie sie mit Trinkwasser wieder. Trocknen Sie alle Oberflächen und abnehmbare Teile sorgfältig, bevor sie wieder plaziert werden. Nach Reinigung können Sie die Wasserspeicherbox horizontal nach vorne montieren.

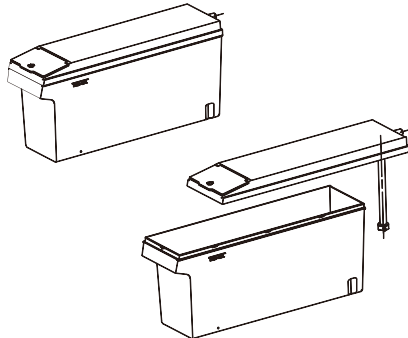

Obwohl dieses Gerät automatisch abtauen kann, könnte eine Frostsicht auf der Innenwände des Gefrierfachs auftreten, wenn die Tür des Gefrierfachs häufig geöffnet oder zu lang offen gehalten ist. Wenn die Frostsicht zu dick ist, gehen Sie bei geringern Nahrungsmittelvorräten wie folgt vor:

1. Entfernen Sie die bestehenden Lebensmittel und Zubehöre Körbe, trennen Sie das Gerät vom Stromnetz und lassen die Türen offen. Lüften Sie den Raum gründlich, um das Auftauen zu beschleunigen.
2. Beim Abschliessen des Abtauens reinigen Sie Ihr Gefrierfach wie oben beschrieben.

**Achtung!**

Verwenden Sie keine scharfen Gegenstände zum Entfernen der Frost im Gefrierfach. Erst nachdem der Innenraum vollständig trocken ist, sollte das Gerät wieder eingeschaltet und an die Netzsteckdose angeschlossen werden.

#### **Türdichtungen reinigen**

Achten Sie darauf, die Türdichtungen sauber zu halten. Klebrige Lebensmittel und Getränke könnten zu Festkleben der Dichtungen am Schrank und zu Reißen bei der Türöffnung führen. Waschen Sie die Dichtung mit einem milden Reinigungsmittel und warmem Wasser. Nach der Reinigung spülen und trocknen Sie sie gründlich.

#### **Warnung!**

Erst nachdem die Türdichtungen vollständig trocken sind, sollte das

Gerät eingeschaltet werden.

#### **Ersetzen des LED-Lichts**

Achtung: Das LED-Licht muss von einen sachkundigen Personen ersetzt werden. Wenn das LED-Licht beschädigt ist, gehen Sie folgendermaßen vor:

1. Trennen Sie das Gerät.
2. Entfernen Sie die Lichtabdeckung durch Aufsteigen und ziehen Sie das LED-Licht heraus.
3. Halten Sie das LED-Licht mit einer Hand und ziehen Sie es mit der anderen Hand, während Sie das Buchsengehäuse drücken.
4. Ersetzen Sie das LED-Licht und lassen Sie es richtig einrasten und decken Sie die Lichtabdeckung wieder ab.

## Hilfreiche Hinweise und Tipps

#### **Energiesparen-Tipps**

Wir empfehlen Ihnen, die folgenden Tipps zu befolgen, um Energie zu sparen

- Versuchen Sie die Tür nicht für eine lange Zeit zu öffnen, um Energie zu sparen.
- Stellen Sie sicher, dass das Gerät entfernt von Wärmequellen (Direkte Sonneneinstrahlung, Elektrobackofen oder Herd usw.) ist.
- Stellen Sie die Temperatur nicht kälter als nötig ein.
- Lagern Sie keine warmen Speisen oder Verdampferflüssigkeiten im Gerät.
- Stellen Sie das Gerät in einem gut belüfteten, trockenen Raum. Bitte beachten Sie das Installationskapitel Ihres neuen Gerätes.
- Die Beschreibung des Gerätediagramms zeigt die richtige

Kombination für die Schubladen, Gemüsefach und Regale, stellen Sie nicht die Kombination ein, weil dies für die energieeffiziente Konfiguration ausgelegt ist.

#### **Hinweise für Kühlung des frischen Lebensmittels**

- Lagern Sie keine warmen Speisen direkt im Kühl- oder Gefrierfach. Die erhöhte Innentemperatur wird dazu führen, dass der Kompressor härter laufen muss und mehr Energie verbraucht wird.
- Decken oder wickeln Sie die Lebensmittel, besonders wenn sie einen starken Geschmack haben.
- Setzen Sie die Lebensmittel richtig, so dass eine freie Luftzirkulation um sie gewährleistet ist.

#### **Hinweise für die Kühlung**

● **Fleisch (alle Typen)** Die mit Polyethylen gewickelten Lebensmittel: Wickeln und legen Sie sie auf die Glasablage über Gemüsefach. Befolgen Sie immer die Lebensmittellagerzeiten und nutzen Sie sie vor Haltbarkeitsdaten, die von den Herstellern vorgeschlagen sind.

● **Gekochtes Essen, kalte Speisen usw.** Sie sollten abgedeckt werden und können auf jedem Regal platziert werden.

● **Obst und Gemüse:** Sie sollten in der mitgelieferten speziellen Schublade gelagert werden.

● **Butter und Käse:** Sie sollten in luftdichter Folie oder in Kunststoffolie eingewickelt werden.

● **Milchflaschen:** Sie sollten einen Deckel haben und in den Türablagen gelagert werden.

#### **Hinweise zum Einfrieren**

Bei der ersten Inbetriebnahme oder nach längerer Nichtbenutzung lassen Sie das Gerät mindestens 2 Stunden bei höheren Einstellungen laufen, bevor Sie die Lebensmittel ins Fach legen. Bereiten Sie die Lebensmittel in kleinen Portionen vor, um sie schnell und vollständig frieren zu lassen und nachträglich nur die benötigte Menge zu tauen .

Wickeln Sie die Lebensmittel mit luftdichten Alu-oder Polyethylen-Lebensmittelfolien.

Lassen Sie nicht die einzufrierenden Lebensmittel die Nahrung berühren, die bereits eingefroren ist, um teilweise Auftauen zu vermeiden, unmittelbar konsumieren, wird wahrscheinlich zu

Gefrierbrand der Haut führen.

Es wird empfohlen, jede gefrorene Verpackung zu beschriften und datieren, um die Lagerzeit zu verfolgen

#### **Hinweise für die Lagerung von gefrorenen Lebensmitteln**

Stellen Sie sicher, dass die gefrorenen Lebensmitteln von der Lebensmitteleinzelhändler richtig gelagert werden haben.

Einmal aufgetaut, werden die Lebensmittel sich schnell verschlechtern und sollten nicht wieder eingefroren werden. Die von dem Lebensmittelhersteller vorgeschlagene Aufbewahrungsdauer darf nicht überschritten werden.

#### **Ausschalten Ihres Gerätes**

Wenn das Gerät für einen längeren Zeitraum auszuschalten braucht, sollten die folgenden Schritte durchgeführt werden, um die Schimmelbildung auf dem Gerät zu verhindern.

1. Entfernen Sie alle Lebensmittel.
2. Entfernen Sie den Netzstecker aus der Steckdose.
3. Säubern und trocknen Sie das Innere gründlich.
4. Stellen Sie sicher, dass alle Türen wenig geöffnet sind, um eine Luftzirkulation zu ermöglichen

## Störungsbehebung

Wenn Sie Probleme mit Ihrem Gerät haben oder meinen, dass das Gerät nicht richtig funktioniert, können Sie einige einfache Prüfungen durchführen, bevor Sie den Kundendienst anrufen, sehen Sie bitte unten. Sie können einige einfache Prüfungen nach diesem Abschnitt durchführen, bevor Sie den Kundendienst anrufen.

**Achtung!** Versuchen Sie nicht, das Gerät selbst zu reparieren. Wenn das Problem bestehen bleibt, nachdem Sie die unten aufgeführten Prüfungen durchgeführt haben, wenden Sie sich an einen qualifizierten Elektriker, Servicetechniker oder das Geschäft, in dem Sie das Produkt gekauft haben.

Problem	Mögliche Ursache und Lösung
Das Gerät arbeitet nicht ordnungsgemäß	Prüfen Sie, ob das Netzkabel richtig an die Steckdose angeschlossen ist.
	Prüfen Sie die Sicherung oder den Stromkreis Ihrer Stromversorgung, ggf. ersetzen.
	Die Umgebungstemperatur ist zu niedrig. Versuchen Sie, die Raumtemperatur auf eine kältere Ebene einzustellen, um dieses Problem zu lösen.
	Es ist normal, dass das Gefrierfach während des automatischen Abtauzyklus nicht arbeitet oder für eine kurze Zeit, nachdem das Gerät eingeschaltet ist, um den Kompressor zu schützen.
Gerüche aus den Fächern	Der Innenraum könnte zu reinigen brauchen
	Einige Lebensmittel, Behälter oder Verpackung verursachen die Gerüche.
Lärm aus dem Gerät	Die unteren Geräusche sind ganz normal: <ul style="list-style-type: none"> <li>• Geräusche durch den Kompressorlauf.</li> <li>• Lärm durch die Luftbewegung von dem kleinen Lüftermotor im Gefrierfach oder anderen Fächern.</li> <li>• Gurgelnde Geräusche ähnlich wie Wasser-Kochen.</li> <li>• Knallgeräusch beim automatischen Abtauen.</li> <li>• Klickgeräusch vor dem Starten des Kompressors.</li> </ul>

	<p>Andere ungewöhnliche Geräusche sind durch den nachfolgenden Gründen verursacht und könnten Sie zu prüfen und Maßnahmen zu ergreifen brauchen:</p> <p>Der Schrank ist nicht eben.</p> <p>Die Rückseite des Geräts berührt die Wand.</p> <p>Flaschen oder Behälter gegeneinander stossen.</p>
Der Motor läuft ständig	<p>Es ist normal, häufig das Geräusch des Motors zu hören, bei folgenden Bedingungen wird er viel mehr ausgeführt wird:</p> <ul style="list-style-type: none"> <li>• Die Temperatureinstellung ist kälter als nötig</li> <li>• Eine große Menge von warmen Speisen haben kürzlich im Gerät gelagert werden.</li> <li>• Die Temperatur außerhalb des Gerätes ist zu hoch.</li> <li>• Die Türen sind zu lange oder zu oft offen gehalten.</li> <li>• Nach der Installation des Gerätes oder es ist für eine lange Zeit ausgeschaltet.</li> </ul>
Eine Frostschicht tritt im Fach auf	<p>Bestätigen Sie, dass die Luftauslässe nicht durch die Lebensmittel blockiert sind, und stellen Sie sicher, dass die Lebensmittel innerhalb des Gerätes gestellt ist, um eine ausreichende Belüftung zu ermöglichen. Stellen Sie sicher, dass die Tür vollständig geschlossen werden kann. Um den Frost zu entfernen, beziehen Sie sich auf das Kapitel der Reinigung und Pflege.</p>
Die Innentemperatur ist zu warm	<p>Sie könnten die Türen zu lange oder zu oft offen gelassen haben; Oder die Türen sind durch ein Hindernis offen gehalten; oder das Gerät ist mit zu wenig Freiraum an den Seiten(hinten und oben) gelegen.</p>
Die Innentemperatur ist zu kalt	<p>Erhöhen Sie die Temperatur, indem Sie das Kapitel "Display-Steuerung" befolgen.</p>
Die Türen kann nicht leicht geschlossen werden.	<p>Prüfen Sie, ob die Oberseite des Kühlschranks 10-15mm nach hinten geneigt ist, um das Selbst-Schliessen der Türen zu ermöglichen oder ob etwas innen den Schließvorgang der Türen hindert.</p>

Wasser tropft auf den Boden	Die Wasserwanne (an der hinteren Unterseite des Schrankes) kann nicht ordnungsgemäß ausgerichtet sein, oder der Entwässerungsauslauf unterhalb der Oberseite des Kompressordepots kann nicht ordnungsgemäß positioniert werden, um das Wasser in diese Wanne zu leiten, oder der Wasserauslauf ist blockiert. Möglicherweise müssen Sie den Kühlschrank aus der Wand wegziehen, um die Wanne und den Auslauf zu überprüfen. Überprüfen Sie, ob der Kühlschrank für eine lange Zeit ausgeschaltet ist, dies kann dazu führen, dass das Eis im Eimer in das Wasser schmilzt und auf den Boden fließt.
Die Leuchte funktioniert nicht	<ul style="list-style-type: none"> <li>● Die LED-Leuchte könnte beschädigt werden. Siehe Austauschen der LED-Leuchte im Kapitel Reinigen und Pflegen.</li> <li>● Da die Tür zu lange offen steht, hat das Steuersystem die Leuchte deaktiviert. Schliessen Sie und öffnen Sie die Tür neu, um die Leuchte neu zu aktivieren.</li> </ul>
Eis ist nicht abgegeben	<ul style="list-style-type: none"> <li>● Haben Sie 10 Stunden nach der Installation der Wasserversorgungsleitung vor Eisherstellung gewartet? wenn es nicht ausreichend kühl ist, kann es länger dauern, Eis herzustellen, wie beispielsweise bei der Erstinstallation.</li> <li>● Ist die Wasserspeicherbox genau installiert? Stellen Sie sicher, dass es genug Wasser in der Wasserspeicherbox gibt.</li> <li>● Haben Sie manuell die Eisherstellungsfunktion gestoppt? Stellen Sie sicher, dass Sie den Cubed oder Crushed-Modus eingeschaltet haben.</li> <li>● Gibt es blockiertes Eis im Eismaschine-Kübel oder Eisschacht?</li> <li>● Ist die Gefriertemperatur zu warm? Versuchen Sie, die Gefriertemperatur niedriger einzustellen.</li> </ul>
Wasserspeicher funktioniert nicht	<ul style="list-style-type: none"> <li>● Ist die Wasserspeicherbox genau installiert? Stellen Sie sicher, dass es genug Wasser in der Wasserspeicherbox gibt.</li> <li>● Ist die Wasserleitung gebrochen oder gebeugt? Vergewissern Sie sich, dass die Wasserleitung unblockiert und frei von Hindernissen ist.</li> <li>● Ist die Wasserspeicherbox eingefroren, weil die Kühlschranktemperatur zu niedrig ist? Versuchen Sie, eine wärmere Einstellung auf dem Display auszuwählen.</li> <li>● Funktioniert die Wasserpumpe?</li> </ul>
Sie können den Sprudeln des Wassers im Kühlschrank hören	<ul style="list-style-type: none"> <li>● Das ist normal. Das Sprudeln kommt von der Kühlflüssigkeitszirkulierung des Kühlmittels durch den Kühlschrank.</li> </ul>



## Entsorgung des Gerätes



Es ist verboten, dieses Gerät im Hausmüll zu entsorgen.

### Verpackungsmaterialien

Die Verpackungsmaterialien mit dem Recycling-Symbol sind wiederverwertbar. Entsorgen Sie diese Verpackung in einem geeigneten Sammelbehälter, um sie zu recyceln.

### Vor der Entsorgung des Gerätes.

1. Ziehen Sie den Netzstecker aus der Steckdose.
  2. Schneiden Sie das Netzkabel ab und entsorgen Sie es mit dem Netzstecker.
- Achtung! Die Kühlschränke enthalten Kältemittel und Gase in der Isolierung. Kältemittel und Gase müssen fachgerecht entsorgt werden, da sie Augenverletzungen oder Entzündung verursachen.
- Stellen Sie sicher, dass das Rohr des Kältemittelkreislaufs vor der ordnungsgemäßen Entsorgung schadensfrei ist.

	Richtige Entsorgung dieses Produkts
 	<p>Diese Markierung zeigt an, dass dieses Produkt in der EU nicht zusammen mit anderen Hausabfällen entsorgt werden sollte. Um mögliche Umwelt- und Gesundheitsschäden aus unkontrollierter Abfallentsorgung zu vermeiden, recyceln Sie es verantwortungsbewusst, um die nachhaltige Wiederverwendung von Rohstoffen zu fördern. Verwenden Sie zur Rückgabe Ihres gebrauchten Gerätes bitte die entsprechenden Rückgabe- und Sammelsysteme zur Rückgabe Ihres gebrauchten Gerätes oder wenden Sie sich an den Händler, bei dem Sie das Produkt gekauft haben. Sie können dieses Produkt annehmen und einer umweltfreundlichen Wiederverwertung zuführen</p>

Beachten Sie die folgenden Anweisungen, um eine Kontamination von Lebensmitteln zu vermeiden

- Wenn Sie die Tür längere Zeit öffnen, kann dies zu einer erheblichen Temperaturerhöhung in den Fächern des Geräts führen.
- Reinigen Sie regelmäßig die Oberflächen, die mit Lebensmitteln und zugänglichen Ablaufsystemen in Kontakt kommen können.
- Bewahren Sie rohes Fleisch und rohen Fisch in geeigneten Behältern im Kühlschrank auf, damit sie nicht mit anderen Lebensmitteln in Berührung kommen oder auf andere Lebensmittel tropfen.
- Zwei-Sterne-Gefriergut-Lagerfächer eignen sich für die Lagerung von Tiefkühlkost, die Lagerung oder Herstellung von Eis und die Herstellung von Eiswürfeln.
- Ein-, Zwei- und Drei-Sterne-Fächer sind nicht zum Einfrieren frischer Lebensmittel geeignet.

Reihenfolge	Fächer TYP	Ziel-Lagertemperatur [° C]	Geeignete Lebensmittel
1	Kühlschrank	+2 ~ +8	Eier, Fertiggerichte, abgepackte Lebensmittel, Obst und Gemüse, Milchprodukte, Kuchen, Getränke und andere Lebensmittel sind nicht zum Einfrieren geeignet.
2	(***)*-Gefrierschrank	≤ -18	Meeresfrüchte (Fisch, Garnelen, Schalentiere), Süßwasserprodukte und Fleischprodukte (empfohlen für 3 Monate, Nährwerte und Geschmack nehmen mit der Zeit ab), geeignet für gefrorene frische Lebensmittel.
3	***-Gefrierschrank	≤ -18	Meeresfrüchte (Fisch, Garnelen, Schalentiere), Süßwasserprodukte und Fleischprodukte (empfohlen für 3 Monate, Nährwerte und Geschmack nehmen mit der Zeit ab). Nicht geeignet für gefrorene frische Lebensmittel.
4	** -Gefrierschrank	≤ -12	Meeresfrüchte (Fisch, Garnelen, Schalentiere), Süßwasserprodukte und Fleischprodukte (empfohlen für 2 Monate, Nährwerte und Geschmack nehmen mit der Zeit ab). Nicht geeignet für gefrorene frische Lebensmittel.
5	*-Gefrierschrank	≤ -6	Meeresfrüchte (Fisch, Garnelen, Schalentiere), Süßwasserprodukte und Fleischprodukte (empfohlen für 1 Monate, Nährwerte und Geschmack nehmen mit der Zeit ab). Nicht geeignet für gefrorene frische Lebensmittel.
6	0-Stern	-6 ~ 0	Frisches Schweinefleisch, Rindfleisch, frischer Fisch, Hühnerfleisch, einige abgepackte verarbeitete Lebensmittel usw. (empfohlen, am selben Tag zu essen, vorzugsweise nicht mehr als 3 Tage). Teilweise eingekapselte verarbeitete Lebensmittel (nicht einfrierfähige Lebensmittel)
7	Kühlen	-2 ~ +3	Frisches / tiefgefrorenes Schweinefleisch, Rindfleisch, Hühnerfleisch, Süßwasserprodukte usw. (7 Tage unter 0 ° C und über 0 ° C) wird für den Verzehr an diesem Tag empfohlen, vorzugsweise nicht mehr als 2 Tage. Meeresfrüchte (weniger als 0 C für 15 Tage, es wird nicht empfohlen, über 0 C zu lagern)

8	Frisches Essen	0 ~+4	Frisches Schweinefleisch, Rindfleisch, frischer Fisch, Hühnerfleisch, gekochtes Essen usw. (empfohlen, am selben Tag zu essen, vorzugsweise nicht mehr als 3 Tage)
9	Wein	+5 ~+20	Rotwein, Weißwein, Sekt usw.

Hinweis: Bitte lagern Sie unterschiedliche Lebensmittel entsprechend den Fächern oder der Ziel-Lagerungstemperatur Ihrer gekauften Produkte.

- Wenn das Kühlgerät längere Zeit leer gelassen wird, schalten Sie das Gerät aus, tauen Sie es ab, reinigen und trocknen Sie es sowie lassen Sie die Tür offen, um Schimmelbildung im Gerät zu vermeiden.

**Reinigung des Wasserspenders (speziell für Wasserspenderprodukte):**

- Reinigen Sie die Wassertanks, wenn sie 48 Stunden lang nicht benutzt wurden; Spülen Sie das an eine Wasserversorgung angeschlossene Wassersystem, wenn 5 Tage lang kein Wasser angesaugt wurde.

**WARNUNG** – Die Lebensmittel müssen in den Tüten verpackt werden, bevor sie in den Kühlschrank gelegt werden, und die Flüssigkeiten müssen in Flaschen oder geschlossenen Behältern verpackt werden, um das Problem zu vermeiden, dass die Gestaltungsstruktur des Produktes nicht leicht zu reinigen ist.

# Hisense

life reimagined

## USER'S OPERATION MANUAL

Before operating this unit, please read this manual thoroughly, and retain for future reference

English

## Contents

Safety and warning information.....2	Cleaning and care.....20
Installing your new appliance.....8	Helpful hints and tips..... 22
Description of the appliance.....10	Troubleshooting.....24
Display controls.....11	Disposal of the appliance.....26
Using your appliance.....15	



## Safety and warning information

For your safety and correct usage, before installing and first using the appliance, read this user manual carefully, including its hints and warnings. To avoid unnecessary mistakes and accidents, it is important to make sure that all people using the appliance are thoroughly familiar with its operation and safety features. Save these instructions and be sure that they remain with the appliance if it is moved or sold, so that anyone using it throughout its life, will be properly informed on its usage and safety notices.

For the safety of life and property, keep the precautions of these user's instructions as the manufacturer is not responsible for damages caused by omission.

### **Safety for children and others who are vulnerable people**

- **According to EN standard**

This appliance can be used by children aged from 8 years and above and persons with reduced physical, sensory or mental capabilities or lack of experience and knowledge if they have been given supervision or instruction concerning use of the appliance in a safe way and understand the hazards involved. Children shall not play with the appliance. Cleaning and user maintenance shall not be made by children without supervision.

- **According to IEC standard**

**This appliance is not intended for use by persons (including children) with reduced physical, sensory or mental capabilities, or lack of experience and knowledge, unless they have been given supervision or instruction concerning use of the appliance by a person responsible for their safety.**

- Keep all packaging away from children as there is risk of suffocation.
- If you are discarding the appliance, pull the plug out of the socket, cut the connection cable (as close to the appliance as you can) and remove the door to prevent children playing from suffering an electric shock or from closing themselves inside it.
- If this appliance, featuring a magnetic door seals, is to replace an older appliance having a spring lock (latch) on the door or lid, be sure to make the spring lock unusable before you discard the old appliance. This will prevent it from becoming a death trap for a child.

### **General safety**



- **WARNING** — This appliance is intended to be used in household and similar applications such as
  - staff kitchen areas in shops, offices and other working environments;
  - farm houses and by clients in hotels, motels and other residential type environments;
  - bed and breakfast type environments;
  - catering and similar non-retail applications.
- **WARNING** — Fill with potable water only.
- **WARNING** — Do not store explosive substances such as aerosol cans with a flammable propellant in this appliance.
- **WARNING** — If the supply cord is damaged, it must be replaced by the manufacturer, its service agent or similarly qualified persons in order to avoid a hazard.
- **WARNING** — Keep ventilation openings, in the appliance enclosure or in the built-in structure, clear of obstruction.
- **WARNING** — Do not use mechanical devices or other means to accelerate the defrosting process, other than those recommended by the manufacturer.
- **WARNING** — Do not damage the refrigerant circuit.
- **WARNING** — Do not use electrical appliances inside the food storage compartments of the appliance, unless they are of the type recommended by the manufacturer.

- 
- **WARNING** — The refrigerant and insulation blowing gas are flammable. When disposing of the appliance, do so only at an authorized waste disposal centre. Do not expose to flame.
  - **WARNING** —When positioning the appliance, ensure the supply cord is not trapped or damaged.
  - **WARNING** —Do not locate multiple portable socket-outlets or portable power supplies at the rear of the appliance.

## Replacing the illuminating lamps

- **WARNING**—The illuminating lamps must not be replaced by the user! If the illuminating lamps is damaged, contact the customer helpline for assistance.

This warning is only for refrigerators that contain illuminating lamps.

## Refrigerant

The refrigerant isobutene (R600a) is contained within the refrigerant circuit of the appliance, a natural gas with a high level of environmental compatibility, which is nevertheless flammable. During transportation and installation of the appliance, ensure that none of the components of the refrigerant circuit becomes damaged.

The refrigerant (R600a) is flammable.

- **WARNING** — Refrigerators contain refrigerant and gases in the insulation. Refrigerant and gases must be disposed of professionally as they may cause eye injuries or ignition. Ensure that tubing of the refrigerant circuit is not damage prior to proper disposal.



**WARNING: Risk of fire / flammable materials**

If the refrigerant circuit should be damaged:

-Avoid opening flames and sources of ignition.

-Thoroughly ventilate the room in which the appliance is situated.

It is dangerous to alter the specifications or modify this product in any way.

Any damage to the cord may cause a shortcircuit, fire, and/or electric shock.



### **Electrical safety**

1. The power cord must not be lengthened.
2. Make sure that the power plug is not crushed or damaged. A crushed or damaged power plug may overheat and cause a fire.
3. Make sure that you can access the main plug of the appliance.
4. Do not pull the main cable.
5. If the power plug socket is loose, do not insert the power plug. There is a risk of electric shock or fire.
6. You must not operate the appliance without the interior lighting lamp cover.
7. The fridge is only applied with power supply of single phase alternating current of 220~240V/50Hz. If fluctuation of voltage in the district of user is so large that the voltage exceeds the above scope, for safety sake, be sure to apply A.C. Automatic voltage regulator of more than 350W to the fridge. The fridge must employ a special power socket instead of common one with other electric appliances. Its plug must match the socket with ground wire.

### **Daily use**

- Do not store flammable gass or liquids in the appliance, There is a risk of an explosion.
- Do not operate any electrical appliances in the appliance (e.g. electric ice cream makers, mixers etc.).
- When unplugging always pull the plug from the mains socket, do not pull on the cable.
- Do not place hot items near the plastic components of this appliance.

• This refrigerating appliance is not intended to be used as a built-in appliance.



- 
- Do not place food products directly against the air outlet on the rear wall.
  - Store pre-packed frozen food in accordance with the frozen food manufacture's instructions.
  - The appliances manufactures storage recommendations should be strictly adhered to. Refer to relrelevant instructions for storage.
  - Do not place carbonated or fizzy drinks in the freeze compartment as it creates pressure on the container, which may cause it to explode, resulting in damage to the appliance.
  - Frozen food can cause frost burns if consumed straight from the freezer compartment.
  - Do not place the appliance in direct sunlight.
  - Keep buring candles, lamps and other items with naked flames away from the appliance so that do not set the appliance on fire.
  - The appliance is intended for keeping food stuff and/or beverages in normal household as explained in this instruction booklet The appliance is heavy. Care should be taken when moving it.
  - Do not remove nor touch items from the freezer compartment if your hands are damp/wet, as this could cause skin abrasions or frost/freezer burns.
  - Never use the base, drawers, doors etc. to stand on or as supports.
  - Frozen food must not be refrozen once it has been thawed out.
  - Do not consume ice popsicles or ice cubes straight from the freezer as this can cause freezer burn to the mouth and lips.
  - To avoid items falling and causing injury or damage to the appliance, do not overload the door racks or put too much food in the crisper drawers.

**caution!**

**Care and cleaning**

- Before maintenance, switch off the appliance and disconnect the mains plug from the mains socket.
- Do not clean the appliance with metal objects, steam cleaner, ethereal oils, organic solvents or abrasive cleansers.
- Do not use sharp objects to remove frost from the appliance. Use a plastic scraper.

### **Installation Important!**

- For electrical connection carefully, follow the instructions given in this manual.  
Unpack the appliance and check if there are damages on it.
- Do not connect the appliance if it is damaged. Report possible damages immediately to the place you bought it. In this case retain packing.
- It is advisable to wait at least four hours before connecting the appliance to allow the oil to flow back in the compressor.
- Adequate air circulation should be around the appliance, lacking this leads to overheating. To achieve sufficient ventilation, follow the instructions relevant to installation.
- Wherever possible the back of the product should not be too close to a wall to avoid touching or catching warm parts (compressor, condenser) to prevent the risk of a fire, follow the instructions relevant to installation.
- The appliance must not be locate close to radiators or cookers.
- Make sure that the mains plug is accessible after the installation of the appliance.

### **Service**

- Any electrical work required to do the servicing of the appliance should be carried out by qualified electrician or competent person.
- This product must be serviced by an authorized Service Center, and only genuine spare parts must be used.
  - 1)If the appliance is Frost Free.
  - 2)If the appliance contains freezer compartment.

**Note** : Children aged from 3 to 8 years are allowed to load and unload refrigerating appliances.(This clause applies only to the EU region.)

## Installing your new appliance

Before using the appliance for the first time, you should be aware of the following tips.

### Ventilation of appliance

 In order to improve efficiency of the cooling system and save energy, it is necessary to maintain good ventilation around the appliance for the dissipation of heat. For this reason, sufficient clear space should be available around the refrigerator.

**Suggest:** It is advisable for there to be 50-70mm of space from the back to the wall, at least 100mm from its top, at least 100mm from its side to the wall and a clear space upfront to allow the freezer door to open 130° and the refrigerator door to open 135°. See in follow diagrams. Please refer to the diagrams below.

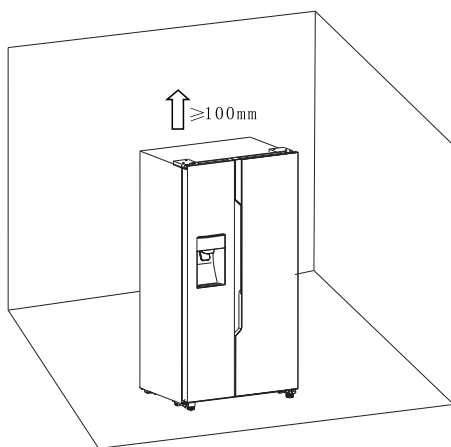

### Relevant information (mm)

W	W1	W2	D	D1
908	372	252	600	1142.5

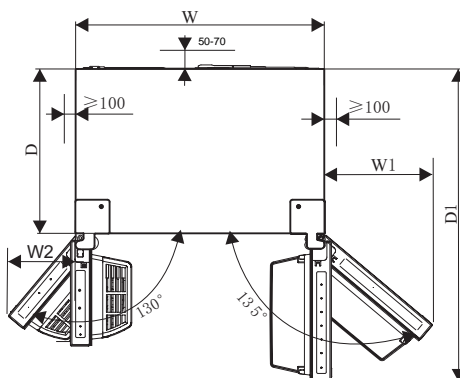

### Note:

● This appliance performs well in the climate class from SN to T. It may not work properly if being left at a temperature above or below the indicated range for a long period.

Climate class	Ambient temperature
SN	+10°C to +32°C
N	+16°C to +32°C
ST	+16°C to +38°C
T	+16°C to +43°C

- Stand your appliance in a dry place to avoid high moisture damage.
- Keep the appliance out of direct sunlight, rain or frost. Stand the appliance away from heat sources such as stoves, fires or heaters.

## Leveling of appliance

- For sufficient leveling and air circulating in the lower rear section of the appliance, the bottom feet may need to be adjusted. Please use a suitable spanner.
- To allow the doors to self-close, tilt back the top backwards at about 15mm or  $0.5^\circ$  by turning the adjustable feet.
- Whenever you want to move the appliance, remember to turn the feet back up, so that the appliance can roll freely. Reinstall the appliance when relocating.

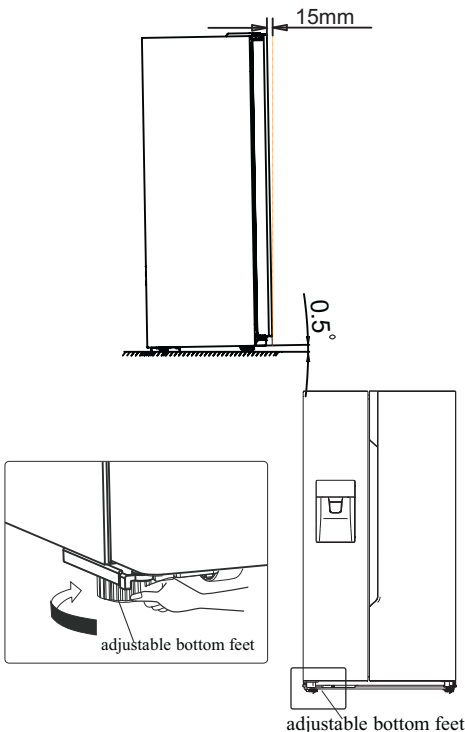

## Warning!

For proper installation, this refrigerator must be placed on a level surface of hard material that is the same height as the rest of the flooring. This surface should be strong enough to support a fully loaded refrigerator.

The rollers, which are not castors, should be only used for forward or backward movement. Moving the refrigerator sideways may damage your floor and the rollers.

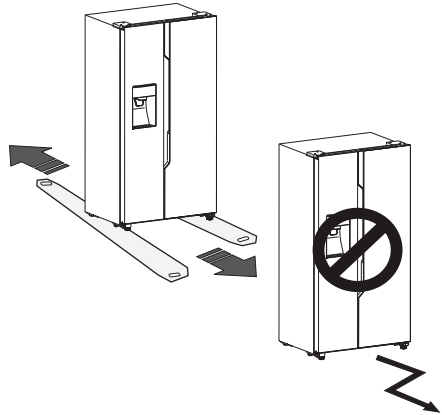

## Description of the appliance

### View of the appliance



1. Freezer zone LED light
2. Ice-Maker Front Cover Assembly
3. Ice Bucket Assembly
4. Wind channel cover in freezer
5. Freezer shelf
6. Freezer door Rack
7. Freezer upper drawer
8. Freezer lower drawer
9. Left adjustable bottom feet

10. Fridge zone LED light
11. Fridge door Rack
12. Wind channel cover in fridge
13. Fridge shelf
14. Bottle Rack
15. Water storage box part
16. Fridge upper drawer
17. Fridge lower drawer
18. Right adjustable bottom feet

**Note:** Due to constant development of our products, your refrigerator may be slightly different from this Instruction Manual, but its functions and usage remain the same.

**Note:** To get the best energy efficiency of this product, please place all shelves, drawers on their original position as the illustration above.

## Hisense Refrigerator

## Display controls

Use your appliance according to the following control guidelines, your product has a control panel as shown in the diagram below.

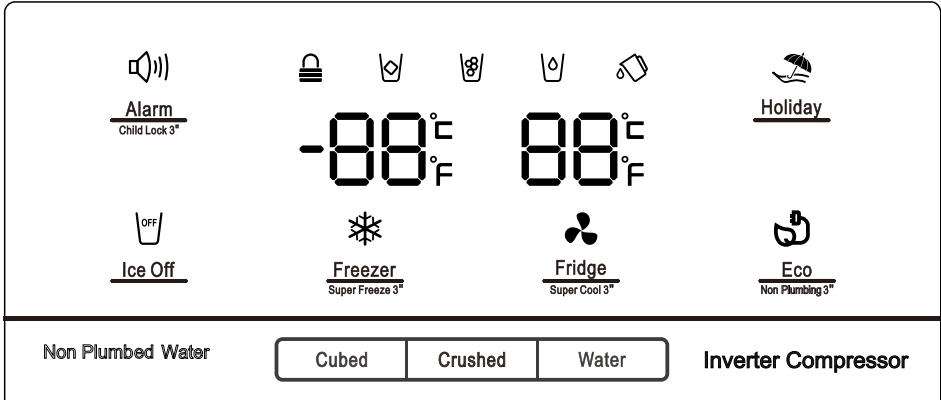

When the appliance is powered on for the first time, the backlighting of the icons on the display panel starts working. If no buttons have been touched and the doors are closed, the backlighting will turn off after 60 seconds.

The control panel consists of two areas about temperature, and one area about different modes.

**Caution!** When you set a temperature, you set an average temperature for the whole refrigerator cabinet. Temperatures inside each compartment may vary from the temperatures displayed on the panel, depending on how much food you store and where you place it. High or low room temperature may also affect the actual temperature inside the appliance.

**NOTE:** High temperature setting will accelerate food waste.

For optimum food preservation, we recommend that when you start your refrigerator for the first time, the temperature for the refrigerator is set to 4° C , and the freezer to -18° C.

If the freezing capacity according to the rating plate is to be used, switch on super freezing at least 24 hours before the fresh products are placed in the freezer compartment



### Alarm Child Lock 3"

#### "Child Lock and Door Alarm"



This button serves two purposes:

##### 1. Child Lock

Press and hold "Alarm" for 3 seconds to lock the all the Control Panel including dispenser function. If Control panel is locked, the icon " " will be illuminated, and none of the buttons on the Control panel work.

To unlock the Control panel, please press and hold "Alarm" for 3 seconds again.

##### 2. Door Alarm

In case of alarm, " " icon will be on and a buzzing sound will be heard. Touch "Alarm" key to clear alarm then the " " icon will turn off and the buzzing will stop.

When the door of fridge or freezer is open over 2 minutes, the door alarm will come on. In case of alarm, " " icon will be on and will be buzzing sound. The buzzer will sound 3 times per minute and will stop after 10 minutes. Also it can be stopped by closing the door.

When Child Lock is off, and the doors are open, you can turn alarm off by touching "Alarm" .



To save energy, please avoid keeping doors open for along time when using refrigerator.



### Ice Off

#### "Ice Control"

This button controls the ice maker.

You can touch "Ice Off" button to control the ice maker. When the Child Lock is off, and the ice function is on, you can touch the "Ice Off" icon to close the ice maker, and the icon " " will be illuminated. If you want to open the ice maker, please touch the "Ice Off" icon again, and the icon " " will be off.

Note: When the "Ice Off" is on, it only close the ice maker not the dispenser.



### Holiday "Holiday"

If you are going to be away for a long period of time such as a long holiday or business trip, you can activate this function by touching the "Holiday" button, and the icon " " will be illuminated.

When the holiday function is activated, the temperature of the fridge is automatically switched to 15°C and the freezer to -18°C to minimize the energy consumption. The fridge temperature setting displays "—" and the freezer compartment remains on.

When the holiday function is on, you can switch off it by touching "Holiday" again, and the icon " " will be off. When the holiday function is on, the ice maker will automatically turn off. The refrigerator will retain the setting when powered off.

**Note:** Do not store any food in the fridge during the "Holiday" time, or it will quickly deteriorate.



### “Fridge temperature control”

You can touch the “Fridge” icon to activate the mode to control the fridge temperature. When you touch the button continuously, the temperature will be set in the following sequence.

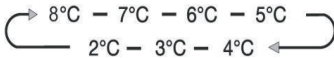

If you want to decrease the time needed to cool products in the Fridge, please touch and hold this button for 3 seconds, the super cool icon “” will be illuminated, the fridge temperature setting displays 2°C. Super cool automatically switches off after 3 hours, and the refrigerator temperature setting will revert back to the previous setting.

When super cool function is on, you can touch the “Fridge” to switch it off and it will revert to previous temperature setting. The fridge will not retain the Super Cool function when power off.

Note: On the Super Cool function, when you touch the “Holiday” or “Eco” button, “Holiday” or “Eco” function will be activated, and “Super Cool” mode will be off.



### “Freezer temperature control”

You can touch the “Freezer” button to activate the mode to control the freezer temperature. When you press the button continuously, the temperature will be set in the

following sequence.



Press and hold the “Freezer” button for 3 seconds, the icon “” will be illuminated, the freezer temperature setting displays -24°C.

Super Freezer can quickly lower the temperature and freeze your food faster than usual. This can retain more of the vitamins and nutrition in fresh food and keep your food longer.

The super freeze option allows you to freeze the maximum amount of

possible. We recommend that you let the appliance operates for at least 24 hours first. Super freeze automatically switches off after 52 hours, and the freezer temperature setting will revert back to the previous setting.

When the super freeze function is on, you can touch “Freezer” for to switch off the Super Freeze function, and it will revert to previous temperature setting. And it will not retain the Super Freeze function when power off.

Note: On the Super Freezer function, when you touch the “Holiday” or “Eco” button, “Holiday” or “Eco” function will be activated, and “Super Freezer” mode will be off.



### “Dispenser control”

When the freezer door is opened or the Child Lock is on, the dispenser will not work.

The Ice Type button includes “Cubed” and “Crushed” options.



You can press the "Cubed" or "Crushed" option to choose the type of Ice to be dispensed. You can touch the "Water" button to activate the water mode.

When you touch the Ice Type button, the cubed or crushed ice mode which you choose will be activated, and the Cubed “” or Crushed “” ice icon lights up.

If you don't need ice, turn the function off to save on water and energy consumption. (See Ice Off above.)

If you need water, please touch the "Water" button, and the water icon “” will light up. The mode is then set.

### “Water storage box Alarm”

If the water storage box part is not correctly installed or not installed, the water storage box alarm will come on for reminding users. You can clear the alarm by holding "Eco" button for 3 seconds.

### Note!

- If water is not dispensed or dispensing slowly, you need to check whether the water storage box part is correctly installed or not and make sure there is enough water in the water storage box .
- When you touching the "water" button for water, the water pump will start to draw, there is little noise when the water pump working, it is normal.



### “Energy Save”

You can touch this button to turn Energy Saver mode on and off .

When you turn Energy Saver on, the Energy Saver icon “” lights.

The temperature of the fridge is automatically switched to 6°C and the freezer to -17°C. If Energy Saver is off and the icon goes off.

### Note!

- The control panel will light up when the door is open or you touch any button.
- The light will go off without touching any button or the doors have been closed for one minutes.
- When the refrigerator is powered on, all the icons of the control panel will light up for 3 seconds, and a buzzer sounds. The Child Lock is off. And the temperature setting reverts back to the previous setting.

## Using your appliance

This section tells you how to use most of the useful features. We recommend that you read through them carefully before using the appliance.

### 1. Adjust the door

When you found the doors are not at the same level, you can use a screwdriver to adjust the fridge door. Only the fridge door can be adjusted.

When the freezer door is higher than the fridge door. First, you can use the spanner to turn the bolt anticlockwise on the lower hinge that can raise the fridge door. Once in position use the spanner to lock the nut.

When the freezer door is lower than the fridge door. You should use the spanner to turn the bolt clockwise to make the fridge door go down. Once in position lock in place.

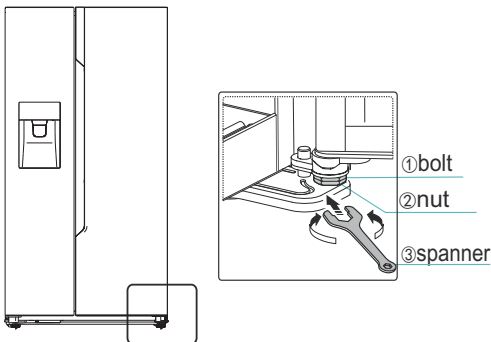

### 2. Using your refrigerator compartment

The refrigerator compartment is suitable for storage of vegetables and fruit. Food inside should be packed to store in order to avoid losing moisture or flavor permeating into other foods.

**Caution!** Never close the refrigerator door while the shelves, crisper and/or telescopic slides are extended. It may damage both them and the refrigerator.

#### Glass shelves and Door racks

The refrigerator compartment is provided with several glass shelves and several different door racks, which are suitable for the storage of eggs, canned liquid, bottled drinks and packed food. They can be placed a different heights according to your need. But do not place too many heavy things in racks. Before you lift up the door shelf vertically, please take the food out.

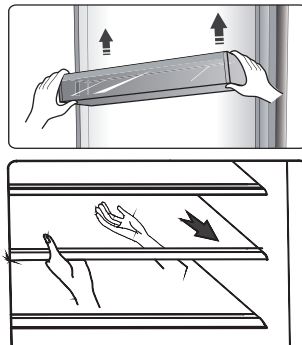

**Note:** The door racks and shelves can be taken out to be cleaned.

When you remove the shelves, gently pull them forward until the shelf comes clear of the shelf guides. When you return the shelves, make sure there is no obstacle behind and gently push the shelf back into the position.

### Bottle rack

It is for storing bottled wine or drinks. **Note:** Please use gently when you removed the bottled wine or drinks. The shelf can be taken out to be cleared or you can adjust to save the shelf space.

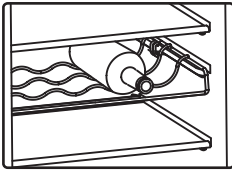

### Water storage box

It is for providing water for ice maker and water dispenser. You can inpouring water into the water storage box by following steps:

① Pull out the water storage box

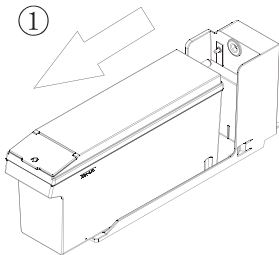

② Lift the front small cover, and then inpouring directly

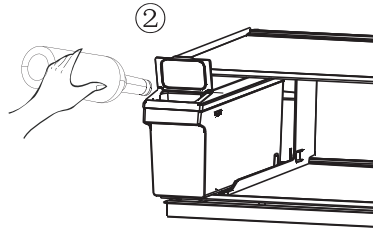

③ Refitting the water storage box on the fridge shelf

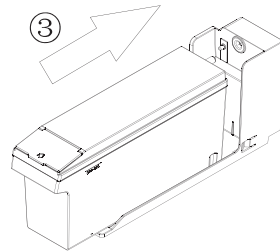

### Caution:

When the water storage box needs to be refilled, please pull out the water storage box and insert it correctly to the operation malfunction.

The suggested water volume is not more than 4.5L.

After re-installation of the water storage box, please wait for 10 seconds to get the first water supply.

Only fill WATER into the box. SODA, JUICE, MILK, ALCOHOL, etc..., are not allowed

## Drawers

These are suitable for storage of fruits and vegetable. And it can be taken out to be cleaned.

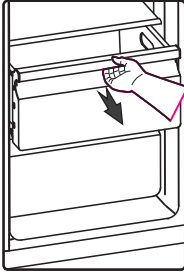

## 3. Using your freezer compartment

The freezer compartment is suitable for storage of foods required to be frozen, such as meat, fish, ice cream and other perishable items.

Caution! Ensure that bottles are not left in the freezer for longer than needed as freezing may cause the bottle break.

Bottled or canned liquid are at risk of exploding caused by volume expansion and so should not be stored in the freezer compartment.

## 4. Using the dispenser

You can choose the type of ice or water by touching the “Cubed” or “Crushed” or “Water” button.

When you choose ice type, push the dispenser gently with your cup. Ice will be released from the dispenser. Make sure the cup is in line with the dispenser, and the ice exactly fall into the cup.

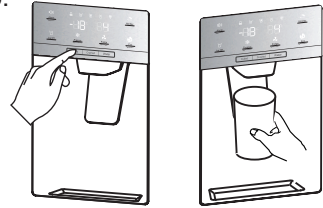

### Note:

- If you select Cubed Ice after using the Crushed Ice feature, a small amount of residual crushed ice might fall into your cup.
- Do not immediately removing your cup or glass from under the dispenser after dispensing water or ice you need. You should be wait for 2 or 3 seconds to prevent spills.
- Do not pull the lever out as this could damage or break the lever's spring.
- Do not dispense ice continually more than one minute during normal use to avoid the excessive temperature on the ice crusher motor.
- The dispensed water is cool, not icy cold. When you want colder water with ice, dispense ice to your glass first, then fill with water from the dispenser.

## 5. Using the Ice Bucket

If you want to remove the Ice Bucket:  
Please hold the handle as shown in the figure below. Then lift up and pull the Ice Bucket out slowly to prevent damage.

### Removing Steps:

- ① Lift up the Ice Bucket
- ② Pull the Ice Bucket out slowly

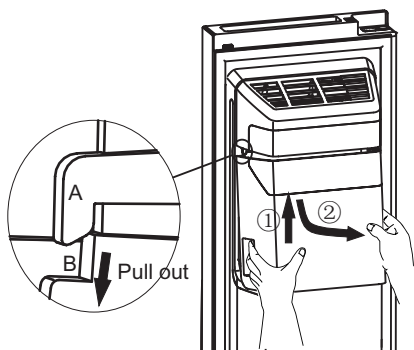

When you put it back, please make sure the two side (B&B') of Ice Bucket is wedged into the buckles (A&A').

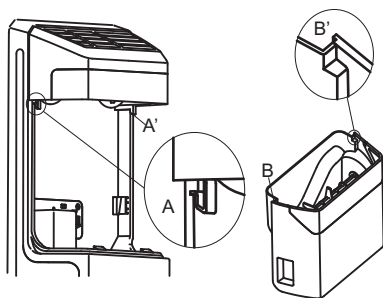

### Installing Steps:

- ① Push the Ice Bucket up, and make the two side (B&B') of Ice Bucket wedge into the buckles (A&A').
- ② Pull the Ice Bucket down, and make sure the Ice Bucket is held the bracket firmly.

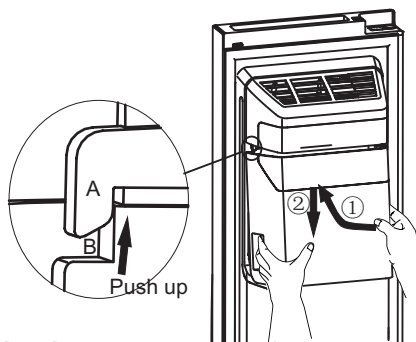

### Note!

- When the ice maker dumps ice into the bucket, any sounds you hear are part of normal operation.
- If you do not dispense ice for a long periods of time, Ice may clump in the Ice Bucket. If this occurs, please remove all the ice and empty the bucket.
- If you are going on a long vacation or business trip and won't be using the ice dispensers for period of time, please close the water valve to prevent leaks.
- If the refrigerator has been power-off too long, the ice in the bucket will melt, and the water will flow out of the refrigerator to the floor. To avoid this, you should remove all the ice in the bucket.
- If ice doesn't come out, please check for any ice stuck in the chute and remove it. Or pull out the Ice Bucket and check for any ice cubes clump, then remove them.

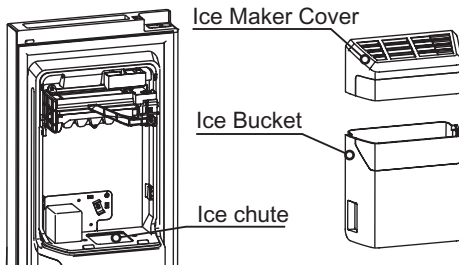

- The first batch of ice cubes after installation may be small, because air has entered the water line. Any air will be purged during normal use. If the ice cubes is still small, please check the water is circulated in line, or water valve is opened large enough, or the water is at a high pressure properly.

- To clean the Ice Bucket, wash with a mild detergent, rinse well, and dry thoroughly it. Do not use harsh or abrasive cleaners or solvents.

- Before replacing back the Ice Bucket, please check the two couplers are at a suitable angle to connect correctly. If not, please turn the Ice bucket coupler to the right angle to match the motor coupler.

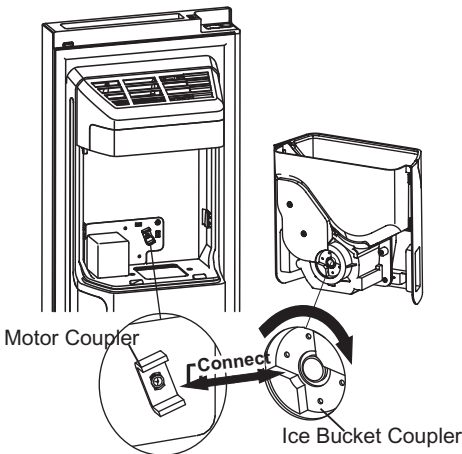

- If you want more space to store foods, you can replace the Ice Bucket with the storage box. The “Ice Off” should be set on to make sure that the ice maker is off.

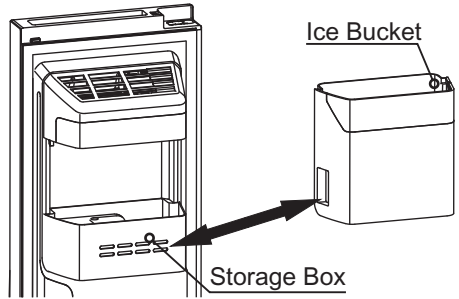

### Warning!

- Do not put your fingers, hands, or any other unsuitable objects in the ice chute or ice bucket. This can cause personal injury or material damage.
- Do not allow your children to hang off the dispenser or pluck the ice storage bin. This could cause injury.

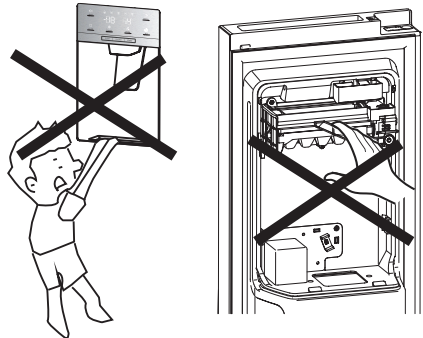

- **There is a water line connection between ice maker and water storage box, don't disassemble the whole water supply system by yourself. It is recommended that suitably qualified person to do this..**
- Do not use excessive force to open or close the door, or the water may spill out off the ice maker.

## Cleaning and care

For hygienic reasons the appliance (including exterior and interior accessories) should be cleaned regularly (at least every two months).

### Warning!

The appliance must not be connected to the mains during cleaning. Danger of electrical shock! Before cleaning switch the appliance off and remove the plug from the mains socket.

### Exterior cleaning

To maintain good appearance of your appliance, you should clean it regularly.

- Wipe the digital panel and display panel with a clean, soft cloth.
- Spray water onto the cleaning cloth instead of spraying directly on the surface of the appliance. This helps ensure an even distribution of moisture to the surface.
- Clean the doors, handles and cabinet surfaces with a mild detergent and then wiped dry with a soft cloth.

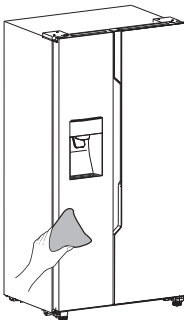

### Warning!

- Do not use sharp objects as they are likely to scratch the surface.
- Do not use Thinner, Car detergent, Clorox, ethereal oil, abrasive cleansers or organic solvent such as Benzene for cleaning. They may damage the surface of the appliance and may cause fire.

### Interior cleaning

You should clean the appliance interior regularly. It will be easier to clean when food stocks are low. You can remove the drawers and shelves for a more thorough clean. Wipe the inside of the freezer with a weak solution of bicarbonate of soda, and then rinse with warm water using a wrung-out sponge or cloth. Wipe completely dry before replacing the shelves and baskets.

Thoroughly dry all surfaces and removable parts before putting them back into place.

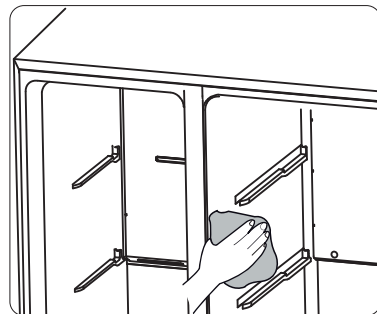

### Water storage box cleaning

You should clean the water storage box regularly. You can remove the water storage box along horizontal outward, and then disassemble the cover of box. Wipe the inside of the box and cover with a weak solution of bicarbonate of soda, and then rinse with warm water using a wrung-out sponge or cloth, clean it with directly drinking water again. Thoroughly dry all surfaces and removable parts before putting them back into place. You can assemble the water storage box along horizontal forward when you finish cleaning.

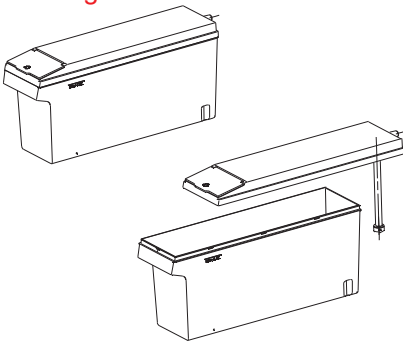

Although this appliance automatically defrosts, a layer of frost may occur on the freezer compartment's interior walls if the freezer door is opened frequently or kept open too long. If the frost is too thick, choose a time when the freezer is nearly empty and proceed as follows:

1. Remove existing food and accessories baskets, unplug the appliance from the mains power and leave the doors open. Ventilate the room thoroughly to accelerate the process.

2. When defrosting is completed, clean your freezer as described above.

### Warning!

Do not use sharp objects to remove frost from the freezer compartment. Only after the interior is completely dry should the appliance be switched back on and plugged back into the mains socket.

### Door seals cleaning

Take care to keep door seals clean. Sticky food and drinks can cause seals to stick to the cabinet and tear when you open the door. Wash the seals with a mild detergent and warm water. Rinse and dry them thoroughly after cleaning.

### Warning!

Only after the door seals are completely dry should the appliance be powered on.

### Replacing the LED light

Warning: The LED light must be replaced by a competent person. If the LED light is damaged, follow the steps below:

1. Unplug your appliance.
2. Remove light cover by rising up and pulling out the LED light.
3. Hold the LED light with one hand and pull it with the other hand while pressing the connector latch.
4. Replace LED light and snap it correctly in place and recover the light cover.



## Helpful hints and tips

### Energy saving tips

We recommend that you follow the tips to save energy.

- Try to avoid keeping the door open for long periods in order to conserve energy.
- Ensure the appliance is away from any sources of heat (Direct sunlight, electric oven or cooker etc.)
- Don't set the temperature colder than necessary.
- Don't store warm food or evaporating liquid in the appliance.
- Place the appliance in a well ventilated, humidity free room. Please refer to the installing your new appliance chapter.
- The description of appliance diagram shows the correct combination for the drawers, crisper and shelves, do not adjust the combination as this is designed to be the most energy efficient configuration.

### Hints for fresh food refrigeration

- Do not place hot food directly into the refrigerator or freezer, the internal temperature will increase resulting in the compressor having to work harder and will consume more energy.
- Do cover or wrap the food, particularly if it has a strong flavor.
- Place food properly so that air can circulate freely around it.

### Hints for refrigeration

- Meat (All Types) Wrap in polythene food: wrap and place on the glass shelf above the vegetable drawer. Always follow food storage times and use by dates suggested by manufacturers.
- Cooked food, cold dishes, etc.: They should be covered and may be placed on any shelf.
- Fruit and vegetables: They should be stored in the special drawer provided.
- Butter and cheese: Should be wrapped in airtight foil or plastic film wrap.
- Milk bottles: Should have a lid and be stored in the door racks.

### Hints for freezing

- When first starting-up or after a period out of use, let the appliance run at least 2 hours on the higher settings before putting food in the compartment.
- Prepare food in small portions to enable it to be rapidly and completely frozen and make it possible to subsequently thaw only the quantity required.
- Wrap up the food in aluminum foil or polyethylene food wraps which are airtight.
- Do not allow fresh, unfrozen food to touch the food which is already frozen to avoid partial defrosting.

- It is recommended to label and date each frozen package in order to keep track of the storage time.

**Hints for the storage of frozen food**

- Ensure that frozen food has been stored correctly by the food retailer
- Once defrosted, food will deteriorate rapidly and should not be re-frozen. Do not exceed the storage period indicated by the food manufacturer.

**Switching off your appliance**

If the appliance needs to be switched off for an extended period, the following steps should be taken to prevent mould on the appliance.

1. Remove all food.
2. Remove the power plug from the mains socket.
3. Clean and dry the interior thoroughly.
4. Ensure that all the doors are wedged open slightly to allow air to circulate.

## Troubleshooting

If you experience a problem with your appliance or are concerned that the appliance is not functioning correctly, you can carry out some easy checks before calling for service, please see below. You can carry out some easy checks according to this section before calling for service.

**Warning!** Don't try to repair the appliance yourself. If the problem persists after you have made the checks mentioned below, contact a qualified electrician, authorized service engineer or the shop where you purchased the product.

Problem	Possible cause & Solution
Appliance is not working correctly	Check whether the power cord is plugged into the power outlet properly.
	Check the fuse or circuit of your power supply, replace if necessary.
	The ambient temperature is too low. Try setting the chamber temperature to a colder level to solve this problem.
	It is normal that the freezer is not operating during the automatic defrost cycle, or for a short time after the appliance is switched on to protect the compressor.
Odours from the compartments	The interior may need to be cleaned.
	Some food, containers or wrapping cause odours.
Noise from the appliance	<p>The sounds below are quite normal:</p> <ul style="list-style-type: none"> <li>● Compressor running noises.</li> <li>● Air movement noise from the small fan motor in the freezer compartment or other compartments.</li> <li>● Gurgling sound similar to water boiling.</li> <li>● Popping noise during automatic defrosting.</li> <li>● Clicking noise before the compressor starts.</li> </ul>
	<p>Other unusual noises are due to the reasons below and may need you to check and take action:</p> <p>The cabinet is not level.</p> <p>The back of appliance touches the wall.</p> <p>Bottles or containers knocking against each other.</p>

	It is normal to frequently hear the sound of the motor, it will need to run more during following circumstances:
The motor runs continuously	<ul style="list-style-type: none"> <li>● Temperature setting is set colder than necessary.</li> <li>● Large quantity of warm food has recently been stored within the appliance.</li> <li>● The temperature outside the appliance is too high.</li> <li>● Doors are kept open too long or too often.</li> <li>● After your installing the appliance or it has been switched off for a long time.</li> </ul>
A layer of frost occurs in the compartment	Check that the air outlets are not blocked by food and ensure food is placed within the appliance to allow sufficient ventilation. Ensure the door can be fully closed. To remove the frost, please refer to the cleaning and care chapter.
Temperature inside is too warm	You may have left the doors open too long or too frequently; or the doors are kept open by some obstacle; or the appliance is located with insufficient clearance at the sides, back and top.
Temperature inside is too cold	Increase the temperature by following the "Display controls" chapter.
Doors can't be closed easily	Check whether the top of the refrigerator is tilted back by 10–15mm to allow the doors to self close, or if something inside is preventing the doors from closing.
Water drips on the floor	<p><b>The water pan (located at the rear bottom of the cabinet) may not be properly leveled, or the draining spout under neath the top of the compressor depot may not be properly positioned to direct water into this pan, or the water spout is blocked. You may need to pull the refrigerator away from the wall to check the pan and spout.</b></p> <p><b>Check if the refrigerator is power-off for a long time, this may cause the ice in the bucket to melt into water, and flow to the floor .</b></p>
The light is not working	<ul style="list-style-type: none"> <li>● The LED light may be damaged. Refer to replace LED lights in cleaning and care chapter.</li> <li>● The control system has disabled the lights due to the door being kept open too long, close and reopen the door to reactivate the lights.</li> </ul>
Ice is not dispensing	<ul style="list-style-type: none"> <li>● Did you wait for 10 hours after installation of the water supply line before making ice? if it is not sufficiently cool, it may take longer to make ice, such as when first installed.</li> <li>● <b>Is the water storage box installed accurately? Make sure there is enough water in the water storage box..</b></li> <li>● Did you manually stop the ice making function? Make sure you</li> </ul>

## ***Hisense Refrigerator***

	<p>have set the Cubed or Crushed mode on.</p> <ul style="list-style-type: none"> <li>• Is there any ice blocked within the ice maker bucket or ice chute?</li> <li>• Is the freezer temperature too warm? Try setting the freezer temperature lower.</li> </ul>
Water dispenser is not functioning	<ul style="list-style-type: none"> <li>• <b>Is the water storage box installed accurately? Make sure there is enough water in the water storage box.</b></li> <li>• <b>Is water line broke or bent? Make sure the water line is unblocked and clear of any obstruction.</b></li> <li>• <b>Is the water storage box frozen for the refrigerator temperature is too low? Try selecting a warmer setting on the display panel.</b></li> <li>• <b>Is the water pump working?</b></li> </ul>
You can hear water bubbling in the refrigerator	<ul style="list-style-type: none"> <li>• This is normal. The bubbling comes from the refrigerant coolant liquid circulating through the refrigerator.</li> </ul>

## Disposal of the appliance

It is prohibited to dispose of this appliance as household waste.

### Packaging materials

Packaging materials with the recycle symbol are recyclable. Dispose of the packaging into a suitable waste collection container to recycle it.

### Before disposal of the appliance

1. Pull out the mains plug from the mains socket.
2. Cut off the power cord and discard with the mains plug

**Warning!** Refrigerators contain refrigerant and gases in the insulation.

Refrigerant and gases must be disposed of professionally as they may cause eye injuries or ignition. Ensure that tubing of the refrigerant circuit is not damaged prior to proper disposal.

<b>Correct Disposal of this product</b>	
	<p>This marking indicates that this product should not be disposed with other household wastes throughout the EU. To prevent possible harm to the environment or human health from uncontrolled waste disposal, recycle it responsibly to promote the sustainable reuse of material resources. To return your used device, please use the return and collection systems or contact the retailer where the product was purchased. They can take this product for environmental safe recycling.</p>

To avoid contamination of food, please respect the following instructions

- Opening the door for long periods can cause a significant increase of the temperature in the compartments of the appliance.
- Clean regularly surfaces that can come in contact with food and accessible drainage systems.
- Store raw meat and fish in suitable containers in the refrigerator, so that it is not in contact with or drip onto other food.
- Two-star frozen-food compartments are suitable for storing pre-frozen food, storing or making icecream and making ice cubes.
- One-, two- and three-star compartments are not suitable for the freezing of fresh food.

Order	Compartments TYPE	Target storage temp.[°C]	Appropriate food
1	Fridge	+2~ +8	Eggs, cooked food, packaged food, fruits and vegetables, dairy products, cakes, Drinks and other foods which are not suitable for freezing.
2	(***)*-Freezer	≤-18	Seafood (fish, shrimp, shellfish), freshwater aquatic products and meat products (recommended time is 3 months – nutrition values and taste decrease with time), suitable for frozen fresh food.
3	***-Freezer	≤-18	Seafood (fish, shrimp, shellfish), freshwater aquatic products and meat products (recommended time is 3 months – nutrition values and taste decrease with time). Not suitable for freezing fresh food.
4	**-Freezer	≤-12	Seafood (fish, shrimp, shellfish), freshwater aquatic products and meat products (recommended time is 2 months – nutrition values and taste decrease with time). Not suitable for freezing fresh food.
5	*-Freezer	≤-6	Seafood (fish, shrimp, shellfish), freshwater aquatic products and meat products (recommended time is 1 month – nutrition values and taste decrease with time). Not suitable for freezing fresh food.
6	0-star	-6~ 0	Fresh pork, beef, fish, chicken, some packaged processed foods, etc. (Recommended to eat within the same day, preferably not later than 3 days). Partially packed/wrapped up encapsulated processed foods (non-freezable foods)
7	Chill	-2~ +3	Fresh/frozen pork, beef, chicken, freshwater aquatic products, etc. (7 days below 0 °C and above 0 °C is recommended for consumption within that day, preferably no more than 2 days). Seafood (less than 0 for 15 days, it is not recommended to store above 0 °C)

---

8	Fresh Food	0 ~ +4	Fresh pork, beef, fish, chicken, cooked food, etc. (Recommended to eat within the same day, preferably no more than 3 days)
9	Wine	+5 ~ +20	red wine, white wine, sparkling wine etc.

Note: please store different foods according to the compartments or target storage temperature of your purchased products.

- If the refrigerating appliance is left empty for long periods, switch off, defrost, clean, dry, and leave the door open to prevent mould developing within the appliance.

**Water dispenser cleaning (special for water dispenser products):**

- Clean water tanks if they have not been used for 48 h; flush the water system connected to a water supply if water has not been drawn for 5 days.

**WARNING!** Food needs to be packed in bags before putting into the refrigerator, and liquids need to be packed in bottles or capped containers to avoid the problem that the product design structure is not easy to clean.

# Hisense

life reimagined

## MANUAL DE INSTRUCCIONES

Antes de poner en marcha la unidad, lea atentamente el manual y consérvelo para referencia futura.

Español



## Tabla de Contenido

Información de seguridad y advertencia-2	Limpieza y cuidado----- 19
Instalación del nuevo electrodoméstico-8	Consejos y Sugerencias Útiles-----21
Descripción del electrodoméstico-----10	Solución de problemas-----22
Controles de la pantalla-----11	Eliminación del aparato-----25
Utilización del electrodoméstico-----14	



## Información de seguridad y advertencia

Por su propia seguridad y para garantizar un uso correcto, lea detenidamente este manual de usuario así como los consejos y advertencias, antes de instalar y usar por primera vez el aparato. Con el objetivo de evitar errores y accidentes innecesarios, es importante asegurarse de que todos los usuarios del aparato estén familiarizados con su funcionamiento y sus dispositivos de seguridad. Conserve estas instrucciones y asegúrese de que estén incluidas con el aparato si lo traslada o vende, a fin de que cualquier usuario del mismo esté informado debidamente sobre su uso y avisos de seguridad. Para proteger su salud y bienes materiales, siga las precauciones de estas instrucciones ya que de lo contrario el fabricante no se hará responsable de los daños derivados.

### Seguridad para niños y otras personas vulnerables

- **Conformidad con las normas EN**  
Este aparato puede ser utilizado por los niños de edad desde 8 años y las personas con capacidades reducidas físicas, sensoriales o mentales o falta de experiencia y conocimiento si ellos han sido dados la supervisión o instrucción sobre el uso del aparato en una manera segura y entienden los peligrosos involucrados. Los niños no deberán jugar con el aparato, La limpieza y el mantenimiento del usuario no deben ser llevados a cabo por los niños sin supervisión.
- **Conformidad con las normas IEC**  
Este aparato no ha sido diseñado para que lo utilicen personas (incluidos niños) con capacidades físicas, sensoriales o mentales reducidas, o falta de experiencia y conocimientos, a menos que estén supervisados o hayan recibido instrucciones acerca del uso del aparato por parte de una persona responsable de su seguridad.

- Mantenga todos los embalajes apartados de los niños ya que hay riesgo de asfixia.
- Si va a desechar el aparato, tire el enchufe macho fuera del tomacorriente, corte el cable de conexión (lo más cerca del aparato como sea posible) y quite la puerta para evitar que los niños la jueguen y protegerlos contra la descarga eléctrica o desde su encierro.
- Si este aparato, que está equipado con los sellos de puerta magnéticos, es para reemplazar un aparato más viejo que tiene un bloqueo de muelle (pestillo) en la puerta o la tapa, asegúrese de hacer inútil el bloqueo de muelle antes de que deseche el aparato viejo. Eso puede evitar formar la trampa mortal para los niños.

### **Seguridad general**



- **ADVERTENCIA** - Este aparato está diseñado para ser utilizado en el hogar y las aplicaciones similares tales como
  - Áreas de cocina de personal en tiendas, oficinas y otros entornos de trabajo;
  - Casas de la granja y por los clientes en hoteles, moteles y otros entornos de tipo residencial;
  - Entornos de tipo cama y desayuno;
  - Catering y aplicaciones similares no comerciales.
- **ADVERTENCIA:** Llene solo con agua potable.
- **ADVERTENCIA-** No almacene las sustancias explosivas tales como latas de aerosol con un propulsor inflamable en este aparato.
- **ADVERTENCIA-** Si el cable de alimentación está dañado, deberá ser reemplazado por el fabricante, su agente de servicio o las personas similarmente cualificadas con el fin de evitar un peligro.
- **ADVERTENCIA-** Mantenga las aperturas de ventilación en la carcasa del aparato o en la estructura construida libres de obstáculos.
- **ADVERTENCIA—**No utilice los dispositivos mecánicos u otros medios para acelerar el proceso de descongelación, con excepción de los recomendados por el fabricante.
- **ADVERTENCIA—**No dañe el circuito de refrigerante.
- **ADVERTENCIA—**No utilice los aparatos eléctricos dentro de los compartimientos de almacenamiento de alimentos del aparato, a menos que sean de tipo recomendado por el fabricante

- ADVERTENCIA-El refrigerante y el gas de sople de aislamiento son inflamables. Al desechar el aparato, sólo hágalo en un centro autorizado de desecho de basuras. No lo exponga a la llama.
- ADVERTENCIA: Cuando coloque el aparato, asegúrese de que el cable eléctrico no esté atrapado ni dañado.
- ADVERTENCIA: No coloque múltiples tomas eléctricas portátiles ni fuentes de alimentación portátiles en la parte trasera del aparato.

## Sustituir las luces de iluminación

- ADVERTENCIA: ¡El usuario no debe sustituir las luces de iluminación! Si una luz de iluminación estuviera dañada, póngase en contacto con la línea de ayuda al cliente.

Esta advertencia es solo válida para refrigeradores que contengan luces de iluminación.

## Refrigerante

El refrigerante isobutano (R600a) está dentro del circuito de refrigerante del aparato, un gas natural con alto nivel de compatibilidad medioambiental, aunque es inflamable. Durante el transporte y la instalación de este aparato, asegúrese de que ningún componente del circuito de refrigerante sea dañado.

El refrigerante (R600a) es inflamable.

- ADVERTENCIA: Los refrigeradores contienen refrigerante y gases en el aislamiento. El refrigerante y los gases deben eliminarse de forma profesional ya que podrían causar lesiones oculares o ignición. Asegúrese de que los tubos del circuito refrigerante no estén dañados antes de eliminarlo correctamente.



### **ADVERTENCIA: Riesgo de incendio/materiales inflamables**

Si el circuito del refrigerante es dañado:

- Evite las llamadas abiertas y fuentes de encendido.
- Ventile completamente la habitación donde se ubica el aparato.

Es peligroso alterar las especificaciones o modificar este aparato en ninguna manera.

Cualquier daño al cable puede causar el cortocircuito, el incendio o la descarga eléctrica.



## Seguridad eléctrica

- 1 El cable de alimentación no deberá ser alargado.
- 2 Asegúrese de que el enchufe de alimentación no esté aplastado o dañado. Un enchufe de alimentación aplastado o dañado puede sobrecalentar y causar un incendio.
- 3 Asegúrese de que pueda acceder al enchufe principal del aparato.
- 4 No tire el cable principal.
- 5 Si la toma del enchufe de alimentación está floja, no inserte el enchufe de alimentación. Hay un riesgo de descarga eléctrica o incendio.
- 6 No opere el aparato sin la cubierta interna de la luz de iluminación
- 7 Este refrigerador sólo se aplica junto con la fuente de alimentación de corriente alternativa monofásica de 220~240V/50Hz. Si la fluctuación del voltaje en el distrito del usuario es demasiado grande y el voltaje excede dicho alcance, para la seguridad, asegúrese de aplicar el regulador de voltaje automático CA de más de 350W para el refrigerador. El refrigerador no deberá utilizar un tomacorriente especial en lugar del común con otros aparatos eléctricos. Si enchufe deberá coincidir con el tomacorriente del cable de tierra.

## Uso diario

- No almacene los gases o líquidos inflamables en el aparato, hay riesgo de explosión.
- No opere ningún aparato eléctrico en el aparato (por ejemplo, máquina eléctrica de helados, mezcladores, etc.).
- Durante el desenchufe, siempre tire el enchufe macho desde el tomacorriente, no tire el cable.
- No coloque los ítems calientes cerca de los componentes de plástico de este aparato.
- Este aparato de refrigeración no está diseñado para ser empotrado.
- No coloque los productos de alimento directamente contra la salida de aire en la pared trasera.

- 
- Almacene los alimentos congelados pre-empaquetados de acuerdo con las instrucciones del fabricante de alimentos congelados.
  - Las recomendaciones de almacenamiento de los fabricantes de aparatos deberán ser estrictamente cumplidas. Refiérase a las instrucciones relevantes para el almacenamiento.
  - No coloque las bebidas carbonatadas o gaseosas en el compartimiento de congelación ya que el cual crea presión en el contenedor, que puede causar su explosión, resultado en el daño al aparato.
  - Los alimentos congelados pueden causar quemaduras por congelación si son consumidos directamente desde el compartimiento del congelador.
  - No coloque el aparato bajo la luz solar directa.
  - Mantenga las velas de quema, las lámparas u otros ítems con llamas abiertas apartados del aparato para que el aparato no se encienda.
  - Este aparato está diseñado para preservar los alimentos y/o bebidas en el hogar normal como se explica en el manual de instrucciones. Este aparato es pesado, se deberá tener cuidado al moverlo.
  - No mueva ni toque los ítems desde el compartimiento de congelador si sus manos están húmedas/mojadas, ya que eso puede causar las abrasiones en la piel o las quemaduras por escarcha/congelación.
  - Nunca se mantenga de pie sobre la base, los cajones, las puertas, etc. ni los utilice como soportes.
  - Los alimentos congelados no deben ser recongelados una vez que hayan sido descongelados.
  - No consuma los helados o cubitos de hielo directamente desde el congelador ya que eso puede causar quemadura a la boca y los labios por el congelador.
  - Para evitar la caída de objetos o causar lesión o daño al aparato, no sobrecargue los estantes en la puerta ni coloque demasiados alimentos en los cajones de verdura.

## **¡Precaución!**

### **Cuidado y limpieza**

- Antes del mantenimiento, apague el aparato y desconecte el enchufe macho desde el tomacorriente.

- No limpie el aparato con los objetos metálicos, limpiador de vapor, aceites etéreos, disolventes orgánicos ni limpiadores abrasivos.
- No utilice los objetos afilados para eliminar las escarchas desde el aparato. Utilice un raspador de plástico.

### **¡Importante para instalación!**

- Para la conexión eléctrica cuidadosa, siga las instrucciones dadas en este manual.
- Desembale el aparato y verifique si hay daños en el cual. No conecte el aparato si está dañado. Informe los daños posibles al lugar donde compró el producto inmediatamente. En este caso, retenga el embalaje.
- Es aconsejable esperar durante por lo menos cuatro horas antes de conectar con el aparato con el fin de permitir el reflujo del aceite al compresor
- La circulación adecuada de aire deberá estar alrededor del aparato, la falta de esa puede causar el sobrecalentamiento. Para lograr suficiente ventilación, siga las instrucciones relacionadas con la instalación.
- Cuando sea posible, la parte trasera del producto no debe estar demasiado cerca de una pared para evitar que toque o toque piezas calientes (compresor, condensador) para evitar el riesgo de incendio, siga las instrucciones pertinentes a la instalación.
- El aparato no deberá ubicarse cerca de los radiadores u hornos.
- Asegúrese de que el enchufe macho sea accesible después de la instalación del aparato.

### **Servicio**

- Cualquier trabajo eléctrico requerido durante el mantenimiento del aparato deberá ser llevado a bajo por el electricista cualificado o la persona competente.
- Este producto deberá ser mantenido por un centro autorizado de servicios y sólo se deberá utilizar los repuestos genuinos.

1) Si el aparato es libre de escarchas.

2) Si el aparato contiene el compartimiento de congelador.

Nota: los niños de 3 a 8 años de edad pueden cargar y descargar aparatos de refrigeración (esta cláusula se aplica solo a la región de la UE).

## Instalación del nuevo electrodoméstico

Antes de utilizar el electrodoméstico por primera vez, debería tener en cuenta los siguientes consejos.

### Ventilación del electrodoméstico



Con el fin de mejorar la eficiencia del sistema de refrigeración y ahorrar energía, es necesario mantener una buena ventilación alrededor del aparato para que se disipe el calor. Por esta razón, debería existir un espacio lo suficientemente libre cerca del refrigerador.

**Sugerencia:** Se aconseja que haya al menos 50-70mm de espacio desde la parte posterior hasta la pared, al menos 100mm desde la parte superior, 100mm desde ese lado hasta la pared y un espacio libre en la parte delantera para que la puerta del congelador se pueda abrir a 130° y la puerta de la heladera a 135°. Vea los siguientes diagramas. Consulte los siguientes diagramas.

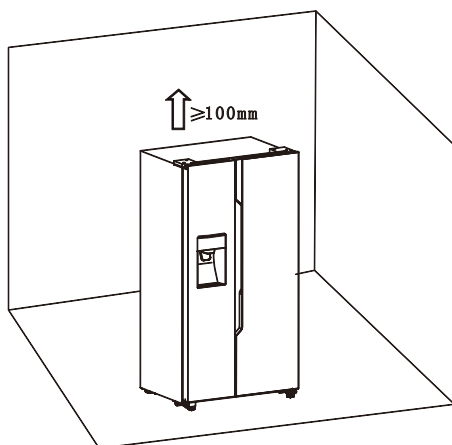

### Información de interés (mm)

W	W1	W2	D	D1
908	372	252	600	1142.5

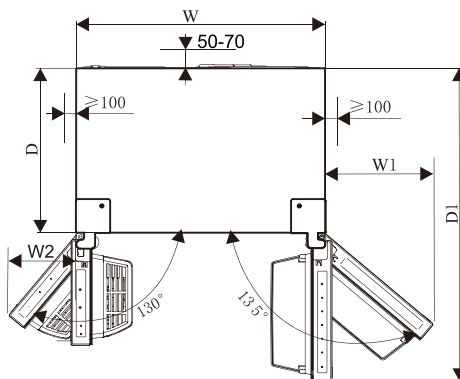

### Nota:

● Este electrodoméstico funciona bien en clases climáticas desde SN a T. Puede que no funcione correctamente si se deja a temperaturas superiores o inferiores del rango indicado por largos periodos.

Clase de clima	Temperatura ambiente
SN	+ 10°C a +32°C
N	+ 16°C a +32°C
ST	+ 16°C a +38°C
T	+ 16°C a +43°C

● Mantenga el aparato en un lugar seco para evitar daños debido a la alta humedad.

● Mantenga el aparato lejos de la dirección del sol, la lluvia o las heladas. Coloque el aparato lejos de fuentes

calientes como cocinas, estufas o calentadores.

#### Nivelación del electrodoméstico

- Puede ser necesario ajustar las patas inferiores para una nivelación adecuada y suficiente circulación de aire en la sección inferior y posterior del aparato. Utilice una llave adecuada.

- Para permitir que las puertas se cierren solas, incline hacia atrás unos 15mm o 0,5° girando las patas ajustables.

- Cuando quiera mover el electrodoméstico, recuerde girar las patas para que el equipo se pueda mover libremente. Vuelva a instalar el electrodoméstico cuando lo reubique.

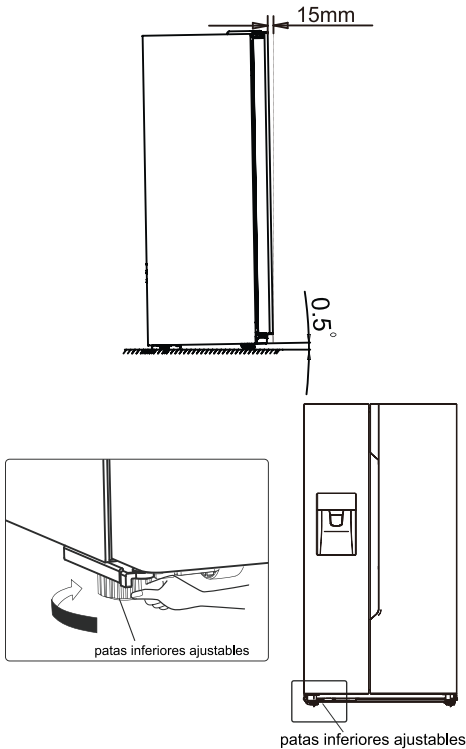

#### ¡Advertencia!

Para una correcta instalación, el refrigerador debe colocarse sobre una superficie de un material duro que esté nivelada en todo el piso. Esta superficie debería ser lo suficientemente fuerte para brindar apoyo a un refrigerador lleno. Los rodillos, que no son ruedas, deberían ser utilizados sólo para movimientos hacia adelante o hacia atrás. Si se mueven a los laterales, se pueden dar y dañar el piso.

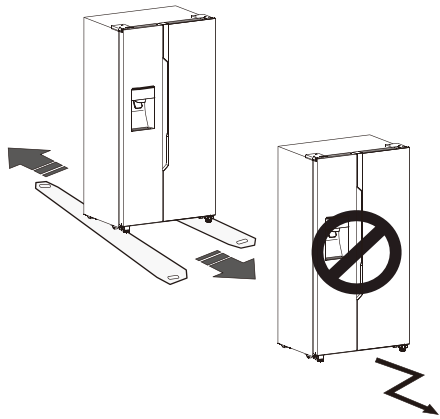



## Descripción del electrodoméstico

### Vista del electrodoméstico



Zona de dos  
estrellas

- |   |  |
|---|--|
| 1. Luz LED de la zona del congelador              | 10. Luz LED de la zona de la heladera            |
| 2. Cobertor delantero de la máquina de hielo      | 11. Estante de la puerta del refrigerador        |
| 3. Montaje de la cubetera de hielo                | 12. Tapa del canal de viento del refrigerador    |
| 4. Cobertor de canal en el congelador             | 13. Estante del refrigerador                     |
| 5. Estante del congelador                         | 14. Botellero                                    |
| 6. Estante de la puerta del congelador            | 15. Caja de almacenamiento de agua               |
| 7. Cajón superior del congelador                  | 16. Cajón superior de la heladera                |
| 8. Cajón inferior del congelador                  | 17. Cajón inferior de la heladera                |
| 9. Patas inferiores ajustables del lado izquierdo | 18. Patas inferiores ajustables del lado derecho |

**Nota:** Debido al desarrollo constante de nuestros productos, el refrigerador puede diferir un poco en las instrucciones del manual pero su funcionamiento y métodos de usos son los mismos.

**Nota:** Para obtener la mejor eficiencia energética de este producto, coloque todos los estantes y cajones en su posición original como se muestra en la ilustración anterior.

## Controles de la pantalla

Utilice el electrodoméstico según las siguientes pautas de control. El producto posee un panel de control como el que se muestra en el siguiente diagrama.

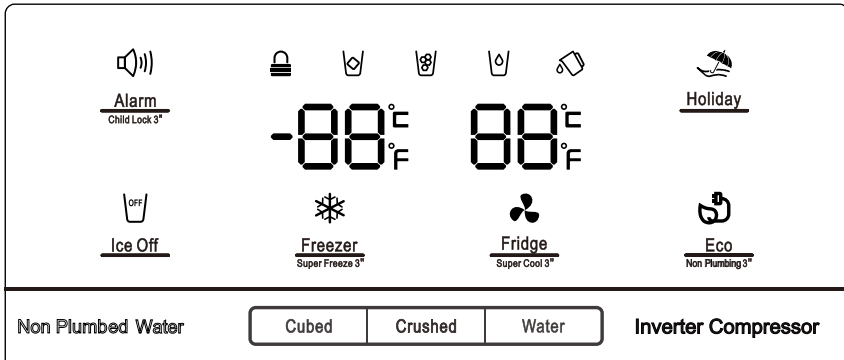

Cuando se encienda el electrodoméstico por primera vez, la luz de fondo de los iconos del panel comenzarán a funcionar. Si no se presionan los botones y las puertas están cerradas, la luz se apagará después de 60 segundos.

El panel de control consta de dos áreas: una sobre la temperatura y un área sobre los diferentes modos.

**¡Precaución!** Cuando configura la temperatura, configura una temperatura promedio para toda la cabina del refrigerador. La temperatura dentro de cada compartimiento puede variar de los valores que se muestran en el panel dependiendo de cuanta cantidad de comida haya almacenada y donde esté ubicada. La temperatura ambiente alta o baja puede afectar la temperatura actual

**NOTA:** Un ajuste de temperatura elevado acelerará los residuos de comida.

Para la conservación óptima de los alimentos, recomendamos que, cuando encienda su frigorífico por primera vez,

la temperatura de la misma se ajuste a 4°C y la del congelador a -18 °C.

Si se va a utilizar la capacidad del congelador de acuerdo con la placa de características, active la función de la súper congelación al menos 24 horas antes de colocar los productos frescos en el compartimento del congelador.



dentro del electrodoméstico. "Child Lock (Bloqueo para niños) y Alarma de la puerta"

Este botón tiene dos funciones:

1. Bloqueo para niños

Mantenga presionado "Alarm" durante 3 segundos para bloquear todo el panel de control, incluida la función del dispenser. Si el panel de control está bloqueado, el icono " " se iluminará y ningún botón del panel de control funcionará.

Para desbloquear el panel de control, presione nuevamente "Alarm" durante 3 segundos.

2. Alarma de la puerta

En caso de alarma, el icono " " se encenderá y se escuchará un zumbido. Toque "Alarm" para cancelarla, luego el

ícono " " se apagará y el zumbido se detendrá .

Si la puerta de la heladera o del congelador está abierta por más de 2 minutos, la alarma de la puerta se encenderá. En caso de alarma, el ícono " " se encenderá y se escuchará un zumbido. El timbre sonará 3 veces por minuto y se detendrá después de 10 minutos. También se puede apagar la alarma al cerrar la puerta.

Cuando la función *Child Lock* está apagada y las puertas están abiertas, puede apagar la alarma tocando "Alarm".

Para ahorrar energía, evite dejar las puertas abiertas por largo tiempo cuando utilice el refrigerador.

 "Ice Control" (Control de hielo)

Este botón controla la máquina de hielo. Puede tocar el botón "Ice Off" para controlar la máquina de hielo. Cuando *Child Lock* está apagada y la función del hielo está encendida, puede tocar el ícono "Ice Off" para bloquear la máquina de hielo y el ícono " " se iluminará. Si desea desbloquear la máquina de hielo, toque nuevamente el ícono "Ice Off" y el ícono " " se apagará. Nota: Cuando "Ice Off" está encendido, sólo bloquea la máquina de hielo y no el dispenser.

 "Holiday" (Vacaciones)

Si va a salir por largo tiempo, como en vacaciones o viajes de trabajo, puede activar esta función al presionar el botón "Holiday" y el ícono " " se iluminará. Cuando esta función esté activada, la temperatura de la heladera cambiará automáticamente a 15°C y el congelador a -18°C para minimizar el consumo de energía. La configuración de temperatura de la heladera mostrará "—" y el congelador continuará encendido. Cuando la función *Holiday* esté encendida, puede apagarla presionando "Holiday" y el ícono " " se apagará. Cuando la función *Holiday* esté encendida, la máquina de hielo se apagará automáticamente. El refrigerador mantendrá la configuración que estaba al momento que éste se apague.

Nota: No almacene alimentos en la heladera durante el período "Holiday" o se deteriorarán rápidamente.

 "Control de la temperatura de la heladera"

Puede tocar el ícono "Fridge" (Heladera) para activar el modo para controlar la temperatura de la heladera. Cuando presione el botón, la temperatura se ajustará según la siguiente secuencia.

→ 8°C - 7°C - 6°C - 5°C  
2°C - 3°C - 4°C ←

Si desea disminuir el tiempo necesario para enfriar los productos en la heladera, mantenga presionado este

botón por 3 segundos, el ícono *Super Cool* “” se iluminará y la temperatura de la heladera será 2°C. *Super Cool* se apagará automáticamente después de 3 horas y la temperatura del refrigerador volverá a su configuración previa. Cuando la función *Super Cool* esté encendida, toque "Fridge" para apagarla y volverá a su configuración previa de temperatura. La heladera no guardará la función *Super Cool* cuando se apague. Nota: En la función *Super Cool*, puede tocar el botón "Holiday" o "Eco", la función "Holiday" o "Eco" se activará y el modo "Super Cool" se apagará.



"Control de la temperatura del congelador"

Puede presionar el botón "Freezer" para activar el modo para controlar la temperatura del congelador. Cuando presione el botón, la temperatura se ajustará según la siguiente secuencia.

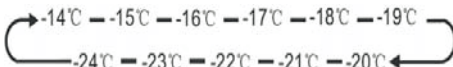

Mantenga presionado el botón "Freezer" durante 3 segundos, el ícono “” se iluminará y la temperatura del congelador será -24°C.

*Super Freeze* puede bajar rápidamente la temperatura y congelar los alimentos más rápido que lo usual. Esto puede mantener las vitaminas y los nutrientes de los alimentos frescos y mantener la comida fresca durante largo tiempo. La opción *Super Freeze* permite que se

congele la cantidad máxima posible. Le recomendamos que el electrodoméstico haya estado en funcionamiento al menos 24 horas. *Super freeze* se apaga automáticamente después de 52 horas y el ajuste de temperatura del congelador volverá al ajuste anterior. Cuando la función *Super Freeze* esté encendida, toque "Freezer" para apagar la función y volverá a su configuración previa. No guardará la función *Super Freeze* cuando se apague.



Nota: En la función *Super Freeze*, puede tocar el botón "Holiday" o "Eco", la función "Holiday" o "Eco" se activará y el modo "Super Freeze" se apagará.

"Control del dispenser"

Cuando la puerta del congelador se abre o *Child Lock* está encendido, el dispenser no funcionará.

El botón *Icy Type* (*Tipo de hielo*) incluye las opciones "Cubed" (cubo) y "Crushed" (triturado).

Puede presionar la opción "Cubed" o "Crushed" para elegir el tipo de hielo a ser dispensado. Puede tocar el botón "Water" (Agua) para activar el modo agua.

Cuando toca el botón *Ice Type*, se activará el modo de hielo de cubos o triturado que elija, el ícono Cubed “” o Crushed “” se iluminará.

Si no necesita hielo, apague la función para ahorrar el consumo de agua y energía. (Vea más arriba *Ice Off*.)

Si necesita agua, toque el botón "Water" y el ícono “” se iluminará. Así el modo queda establecido.

### "Alarma de caja de almacenamiento de agua"

Si la caja de almacenamiento de agua no está instalada correctamente o no está instalada, la alarma de la caja de almacenamiento de agua sonará para recordarlo a los usuarios. Puede apagar la alarma manteniendo pulsado el botón "Eco" durante 3 segundos.

#### ¡Nota!

- Si no se dispensa agua o si se hace lentamente, necesita reemplazar el filtro de agua ya que este puede estar obstruido.
- Algunas áreas tienen gran cantidad de cal en el agua, lo que produce que el filtro se bloquee más rápido.



"Ahorro de energía"

Puede tocar este botón para encender y apagar el modo de ahorro de energía.

Cuando enciende *Energy Saver* (Ahorro de energía), el icono *Energy Saver*  se ilumina. La temperatura de la heladera cambia automáticamente a 6°C y el congelador a -17°C. Si *Energy Saver* está apagado, el icono se apaga. ¡Nota!

El panel de control se ilumina cuando la puerta se abre o cuando se toca cualquier botón.

La luz se apagará sin tocar ningún botón o si las puertas se cerraron por un minuto. Cuando el refrigerador está encendido, todos los iconos del panel de control se iluminarán durante 3 segundos y sonará el zumbido. *Child Lock* está apagado. Y la configuración de la temperatura vuelve a su configuración previa.

## Utilización del electrodoméstico

Esta sección le indica cómo utilizar al máximo las características del electrodoméstico. Le recomendamos que las lea cuidadosamente antes de utilizar el electrodoméstico.

### 1. Ajuste de las puerta

Cuando vea que las puertas no están al mismo nivel, puede utilizar un destornillador para ajustar la puerta de la heladera.

Sólo se puede ajustar la puerta de la heladera.

Cuando la puerta del congelador está más alta que la puerta de la heladera. Primero, puede utilizar una llave para girar el perno en sentido antihorario en la bisagra inferior para hacer que la puerta de la heladera suba. Una vez en la posición, utilice la llave para bloquear la tuerca.

Cuando la puerta del congelador está más baja que la puerta de la heladera. Debería utilizar la llave para girar el perno en sentido horario para hacer que la puerta de la heladera baje. Una vez en la posición bloquéela en el lugar.

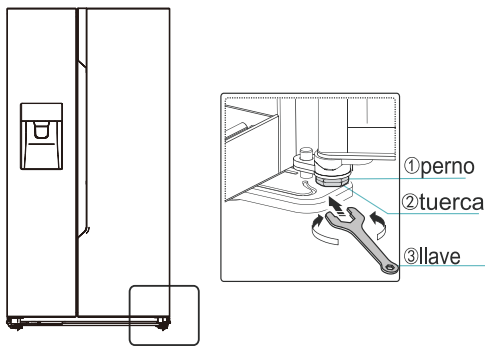

## 2. Utilización del compartimiento del refrigerador

El refrigerador es ideal para almacenar vegetales y frutas. Los alimentos deberían estar envueltos al momento del almacenaje para evitar la pérdida de humedad o que el sabor se impregne en otros alimentos.

### ¡Precaución!

Nunca cierre la puerta del refrigerador mientras los estantes, el cajón *crisper* y/ o las guías telescópicas estén extendidos. Pueden dañarse y dañar el refrigerador.

### Estantes de vidrio y estantes de la puerta

El compartimiento del refrigerador brinda varios estantes de vidrio y varios estantes en la puerta, los cuales son ideales para almacenar huevos, líquidos enlatados, botellas y alimentos envasados. Se pueden colocar a diferentes alturas según sus necesidades. No coloque demasiadas cosas pesadas en los estantes. Antes de levantar de manera vertical el estante de la puerta, quite los alimentos.

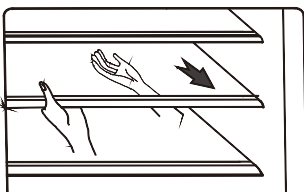
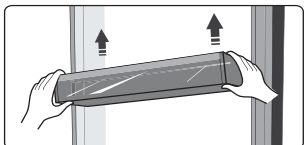

**Nota:** Los estantes de la puerta y del refrigerador se pueden sacar para limpiarlos.

Cuando quite los estantes, tire suavemente hasta que el estante salga de las guías. Cuando coloque los

estantes, asegúrese de que no haya obstáculos detrás y empuje suavemente hasta la posición.

### Estante para botellas

Sirve para almacenar botellas de vino u otras bebidas.

**Nota:** Úselos con cuidado cuando saque botellas de vino o bebidas. El estante se puede sacar para limpiar o puede ajustarlo para ahorrar espacio.

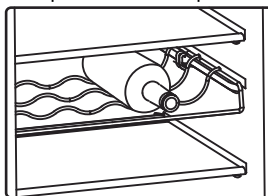

### Caja de almacenamiento de agua

Sirve para suministrar agua a la máquina de hielo y al dispensador de agua. Puede verter el agua en la caja de almacenamiento de agua siguiendo estos pasos:

① Retire la caja de almacenamiento de agua

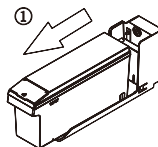

② Levante la cubierta pequeña frontal y vierta directamente

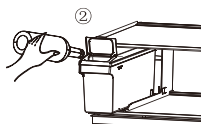

③ Vuelva a colocar la caja de almacenamiento de agua en el estante de la nevera

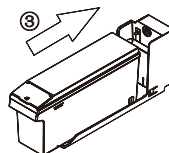

**Precaución:**

Si necesita rellenar la caja de almacenamiento de agua, retírela e insértela correctamente para evitar un mal funcionamiento.

Se recomienda que el volumen de agua no supere los 4,5 l.

Después de volver a instalar la caja de almacenamiento de agua, espere 10 segundos para servir agua por primera vez. Llene solo AGUA en la caja. No se permite utilizar REFRESCOS, ZUMOS, LECHE, ALCOHOL, etc.

**Cajones**

Son ideales para almacenar frutas y vegetales. Se pueden sacar para limpiar.

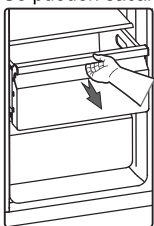
**3. Utilización del compartimiento del congelador**

El compartimiento del congelador es ideal para almacenar los alimentos que necesitan ser congelados, como la carne, el pescado, el helado y otros alimentos perecederos.

**¡Precaución!** Asegúrese de que las botellas no se almacenen en el congelador durante más tiempo del que sea necesario ya que la congelación las puede romper.

Las botellas o los líquidos enlatados están en riesgo de explosión debido a la expansión y no deberían almacenarse en el congelador.

**4. Utilización del dispenser**

Puede elegir el tipo de hielo o agua al tocar los botones "Cubed", "Crushed" o "Water".

Cuando elija el tipo de hielo, presione suavemente el dispenser con el vaso. El

hielo será proporcionado por el dispenser. Asegúrese de colocar el vaso en línea con el dispenser para que el hielo caiga dentro del vaso.

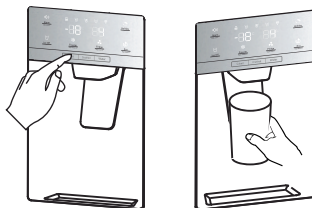
**Nota:**

- Si selecciona *Cubed Ice* después de utilizar *Crushed Ice* puede que caiga una pequeña cantidad de hielo triturado en el vaso.
- No quite inmediatamente la copa o el vaso del dispenser después de obtener el agua o el hielo. Debería esperar por 2 o 3 segundos para evitar derrames.
- No tire de la palanca ya que se puede dañar o romper el resorte de la palanca.
- Para evitar una temperatura excesiva en el motor del triturador de hielo, no dispense hielo de manera continua por más de un minuto durante el uso normal.
- El agua que se dispensa es fría, no congelada. Cuando desee agua fría con hielo, primero dispense hielo en su vaso y luego llénelo con agua del dispenser.

**5. Utilización de la cubetera**

Si desea quitar la cubetera: sostenga las manijas como se muestra en la siguiente imagen. Luego, levante y extraiga la cubetera de manera lenta para evitar daños.

**Pasos para la eliminación:**

- ① Levante la cubetera
- ② Extraiga suavemente la cubetera

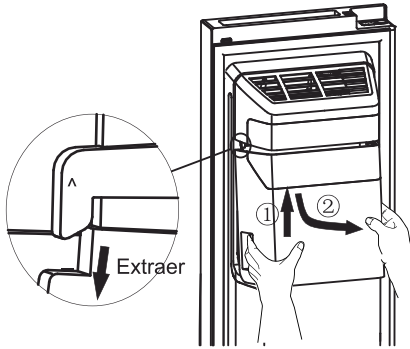

Cuando la vuelva a poner, asegúrese de que los dos lados (B y B') de la cubetera encajen en las guías (A y A').

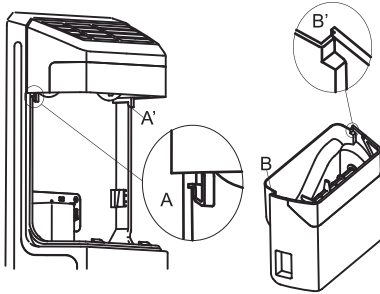

#### Pasos para la instalación:

- ①. Levante la cubetera y asegúrese de que los dos lados (B y B') de la cubetera encajen en las guías (A y A').
- ②. Baje la cubetera y asegúrese de que quede firme en el soporte.

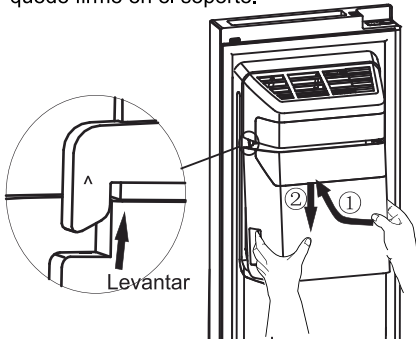

#### ¡Nota!

- Cuando la máquina de hielo vuelca hielos en la cubetera, cualquier sonido que escuche es normal del proceso de funcionamiento.
- Si no dispensa hielo por largos períodos, el hielo se puede acumular en la cubetera. Si esto sucede, quite todos los cubos de hielo y vacíe la cubetera.
- Si se va de vacaciones por largo tiempo o a un viaje de trabajo y no va a utilizar el dispenser de hielo, cierre la válvula para evitar fugas.
- Si el refrigerador estuvo apagado por mucho tiempo, el hielo en la cubitera se derretirá y el agua se derramará del refrigerador al suelo. Para evitar esto, debería quitar todos los hielos de la cubitera.
- Si el hielo no sale, verifique que no haya ningún hielo obstruido en el canal; si lo hay, quítelo. O, quite la cubetera y verifique si hay algún cubo de hielo obstruido y quítelo.

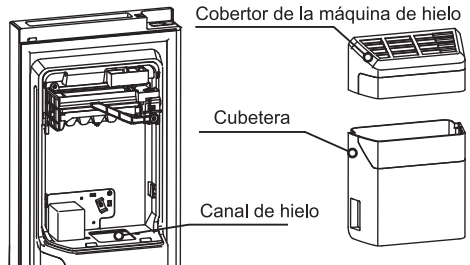



- El primer lote de hielo después de la instalación puede ser pequeño debido al aire que ingresó a la tubería. El aire se purgará durante el uso normal. Si los cubos de hielos aún son pequeños, verifique que el agua circule en la tubería, que la válvula de agua se abra lo suficiente o que el agua tenga la presión correcta.

- Para limpiar la cubetera, lave con detergente neutro, enjuague bien y deje secar. No utilice limpiadores fuertes, abrasivos ni solventes.

- Antes de colocar la cubetera, verifique que los dos acoples estén en el ángulo correcto para conectar correctamente. Si no, ponga los acoples de la cubetera en un ángulo correcto para que coincida con el acople del motor.

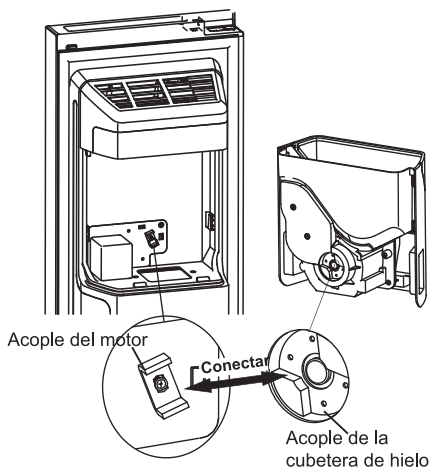

- Si desea tener más espacio para almacenar los alimentos, puede reemplazar la cubetera por una caja de almacenamiento. Se debería establecer "Ice Off" para asegurar que la máquina de hielo esté apagada.

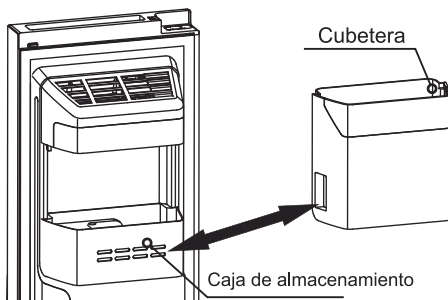

### ¡Advertencia!

- No ponga los dedos, manos u otros objetos en el canal de hielos o en la cubetera. Esto puede producir lesiones o dañar el material.
- No permita que los niños se cuelguen del dispenser o arranquen el depósito de hielo. Esto puede causar lesiones.

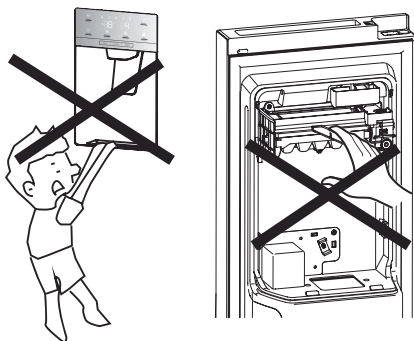

- Hay una conexión con un conducto de agua entre la máquina de hielo y la caja de almacenamiento de agua, no desmonte usted mismo el sistema de suministro de agua entero. Se recomienda que lo haga una persona cualificada.

- No use una fuerza excesiva para abrir o cerrar la puerta ya que el agua de la máquina de hielo se puede derramar.

## Limpieza y cuidado

Por razones de higiene, se debe limpiar el electrodoméstico (el exterior y los accesorios internos) regularmente (al menos cada dos meses).

### ¡Advertencia!

No se debe conectar el electrodoméstico a la red eléctrica mientras se realiza la limpieza. ¡Peligro de descarga eléctrica! Antes de realizar la limpieza desconecte el electrodoméstico y quite el enchufe del toma corrientes.

### Limpieza del exterior

Para mantener un buen aspecto de su electrodoméstico, éste debería limpiarse regularmente.

- Limpie el panel digital y la pantalla con un paño limpio y suave.
- Rocíe con agua el paño limpio en lugar de rociar directamente la superficie del electrodoméstico. Esto ayuda a una distribución pareja de la humedad en la superficie.
- Limpie las puertas, manijas y la superficie de los gabinetes con detergente neutro y luego séquelos con un paño seco y limpio.

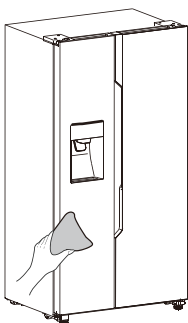

### ¡Advertencia!

- No utilice objetos filosos ya que pueden rayar la superficie.
- No utilice diluyente, detergente de autos, *Clorox*, aceite etéreo, limpiadores abrasivos ni solventes orgánicos, como benceno, para la limpieza. Pueden dañar la superficie del electrodoméstico y causar incendios.

### Limpieza del interior

El interior se debería limpiar regularmente. Será más fácil de limpiar cuando la reserva de alimentos sea baja. Puede quitar los cajones y los estantes para una limpieza más profunda. Limpie el interior del congelador con una solución débil de bicarbonato de sodio y luego enjuague con agua tibia utilizando una esponja o un paño escurrido. Seque completamente antes de volver a colocar los estantes y canastos. Seque todas las superficies y partes desmontables antes de colocarlos nuevamente en el lugar.

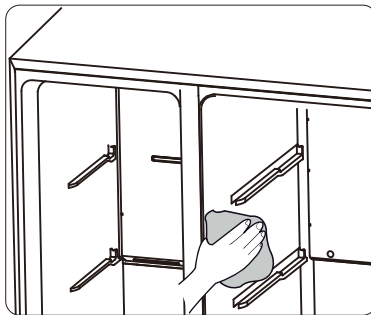

### Limpieza de la caja de almacenamiento de agua

Se debe limpiar periódicamente la caja de almacenamiento de agua. Puede retirar la caja de almacenamiento de agua horizontalmente hacia fuera y desmontar la tapa de la caja. Limpie el interior de la caja y la tapa con una solución débil de bicarbonato de sodio y, a continuación, aclárelas con agua tibia usando una esponja o paño rígido y vuelva a limpiarlas directamente con agua potable. Seque bien todas las superficies y partes extraíbles antes de volver a colocarlas en su sitio. Puede montar la caja de almacenamiento de agua horizontalmente cuando termine de limpiar.

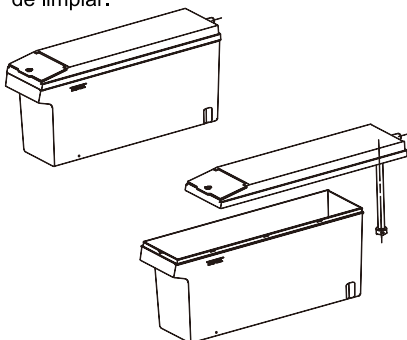

Aunque el electrodoméstico se descongele automáticamente, puede aparecer una capa de hielo en las paredes interiores del congelador si la puerta del congelador se abre con frecuencia o se mantiene abierta por mucho tiempo. Si el hielo es demasiado grueso, elija un momento cuando el congelador esté casi vacío y realice lo siguiente:

1. Quite los alimentos y los cajones,

desenchufe el electrodoméstico de la red eléctrica y deje las puertas abiertas. Ventile la habitación a fondo para acelerar el proceso.

2. Cuando la descongelación esté completa, limpie el congelador como se describe a continuación.

#### ¡Advertencia!

No utilice objetos filosos para quitar el hielo del congelador. Sólo después de que el interior esté completamente seco, conecte el electrodoméstico y enchufe a la red eléctrica.

#### Limpieza de los sellos de la puerta

Mantenga los sellos de la puerta limpios. Los alimentos y bebidas pegajosas pueden causar pegotes en los sellos de los gabinetes y se pueden arrancar cuando se abre la puerta. Lave el sello con detergente suave y agua tibia. Enjuague y seque completamente después de la limpieza.

¡Advertencia!

Se debe encender el electrodoméstico sólo después de secar completamente los sellos.

#### Reemplazo de la luz LED

Advertencia: La luz LED debe ser reemplazada por una persona competente. Si la luz LED se daña, siga los siguientes pasos:

1. Desenchufe el electrodoméstico.
2. Quite el cobertor de la luz y levante y saque la luz LED.
3. Sostenga el cobertor de la luz LED con una mano y tire con la otra mientras presiona el conector *latch*.
4. Reemplace la luz LED y ajústela correctamente en el lugar y coloque el cobertor de la luz.

## Consejos y Sugerencias Útiles

### Consejos de ahorro de energía

Recomendamos seguir los siguientes consejos para ahorrar energía.

- Intente evitar mantener abierta la puerta durante un largo período con el fin de conservar la energía.
- Asegúrese de que el aparato esté lejos de cualquier fuente de calor (luz solar directa, horno eléctrico o cocina, etc.)
- No ajuste la temperatura a un nivel más frío de lo necesario.
- No guarde alimentos calientes o líquidos en evaporación en el aparato.
- Coloque el electrodoméstico en un área bien ventilada y libre de humedad. Vea al capítulo de instalación del nuevo electrodoméstico.
- Si el diagrama de descripción del electrodoméstico muestra la combinación correcta de cajones, canasto y estantes, no ajuste la combinación ya que está diseñado para una configuración eficiente de energía.

### Sugerencias para la refrigeración de alimentos frescos

- No coloque los alimentos calientes directamente en el refrigerador o el congelador
- Cubra o envuelva los alimentos, especialmente los de sabor fuerte.
- Coloque los alimentos adecuadamente para que el aire pueda circular libremente.

### Consejos para refrigeración

- La carne (de todos los tipos) envuelta en polietileno: envuélvala y colóquela en la repisa por encima del cajón de verduras. Siempre tenga en cuenta el tiempo de almacenamiento de alimentos

y use las fechas de vencimiento recomendadas por los fabricantes.

- Alimentos cocidos, platos fríos, etc.:

Deberán cubrirse y colocarse sobre cualquier repisa.

- Frutas y verduras:

Deberán guardarse en el cajón especial provisto.

- Mantequilla y queso:

Deberán envolverse en papel de aluminio hermético o envoltura plástica.

- Botellas de leche:

Deberán tener una tapa y ser almacenados en los estantes de la puerta.

### Consejos para la congelación

- Cuando se encienda el equipo por primera vez o después de un período de inactividad, deje que el aparato funcione como mínimo 2 horas con los ajustes más altos antes de colocar los alimentos en el compartimiento.

- Prepare los alimentos en porciones pequeñas para permitir una congelación rápida y completa y hacer posible la subsiguiente descongelación de solo la cantidad que se requiera.

- Envuelva los alimentos en papel aluminio o en envolturas de alimentos de polietileno, que son herméticos al aire, la temperatura aumentará y provocará que el compresor funcione más y por ende consuma más energía

- Para evitar la descongelación parcial, no deje que la comida fresca y sin congelar toque la comida que ya está congelada.

- Se recomienda etiquetar y fechar cada uno de los paquetes congelados con el fin saber el tiempo de almacenamiento.

### Consejos para el almacenamiento de

**alimentos congelados**

- Asegúrese que los alimentos congelados hayan sido almacenados correctamente por el minorista de alimentos.
- Una vez descongelados, los alimentos se deteriorarán rápidamente y no deberán ser congelados otra vez. No exceda el período de almacenamiento indicado por el fabricante..

**Apagado de su aparato**

Si el aparato necesita ser apagado por un periodo prolongado, deberán realizarse los siguientes pasos para evitar el moho en el aparato.

1. Saque todos los alimentos.
2. Retire el enchufe de alimentación del tomacorriente.
3. Limpie y seque el interior por completo.
4. Asegúrese de que todas las puertas se mantengan un poco abiertas para permitir la circulación del aire.

**Solución de problemas**

Si experimenta algún problema con el electrodoméstico o está preocupado porque no funciona correctamente, puede realizar unas sencillas comprobaciones antes de llamar a un técnico. Consulte a continuación. Antes de llamar al servicio técnico puede realizar las comprobaciones que se presentan en la siguiente sección.

**¡Advertencia!** No intente reparar el electrodoméstico. Si persiste el problema después de realizar las siguientes comprobaciones, póngase en contacto con un electricista autorizado o técnico especializado en la tienda donde adquirió el producto.

Problema	Causa posible y Solución
El aparato no está funcionando correctamente	Verifique si el cable de alimentación está enchufado en el tomacorriente adecuadamente.
	Verifique el fusible o circuito de su fuente de alimentación, reemplácelo si es necesario.
	La temperatura ambiental es demasiado baja. Intente ajustar la temperatura de la cámara a un nivel más baja para resolver este problema.
	Es normal que el congelador no funciona durante el ciclo de descongelación, o durante un corto período de tiempo después del encendido del aparato para proteger el compresor.
Olores desde los compartimientos	El interior puede necesitar la limpieza.
	Algunos alimentos, contenedores o envolturas causan los olores.
Ruido desde el aparato	Los sonidos siguientes son bastante normales: <ul style="list-style-type: none"> <li>● Ruidos de funcionamiento del compresor.</li> <li>● Ruido de movimiento de aire desde el motor del ventilador pequeño en el compartimiento del congelador o en otros compartimientos.</li> </ul>

	<ul style="list-style-type: none"> <li>● Sonido gluglú similar a la ebullición del agua.</li> <li>● Ruido de estallido durante la descongelación automática.</li> <li>● Ruido de clic antes del inicio del compresor.</li> </ul>
	<p>Otros ruidos anormales se deben a las siguientes razones y pueden que necesite revisar y tomar las acciones:</p> <p>El gabinete no está nivelado.</p> <p>La espalda del aparato toca la pared.</p> <p>Botellas o contenedores golpeándose.</p>
El motor funciona de manera continua	<p>Es normal escuchar el sonido del motor, este necesitará funcionar más durante las siguientes circunstancias:</p> <ul style="list-style-type: none"> <li>● El ajuste de la temperatura es más bajo que la necesaria.</li> <li>● Gran cantidad de alimentos cálidos han sido almacenados recientemente en el aparato.</li> <li>● La temperatura fuera del aparato es demasiado alta.</li> <li>● Las puertas se mantienen abiertas durante un período demasiado largo o de manera demasiado frecuente.</li> <li>● Después de la instalación del aparato o si ha sido apagado durante un largo tiempo.</li> </ul>
Una capa de escarcha se aparece en el compartimiento	<p>Verifique que las salidas de aire no estén bloqueadas por alimentos y asegúrese de que los alimentos ubicados dentro del electrodoméstico permitan suficiente ventilación. Asegúrese de que la puerta se pueda cerrar por completo. Para eliminar la escarcha, vea el capítulo de cuidado y limpieza.</p>
La temperatura interna es demasiado alta	<p>Es posible que haya dejado abiertas las puertas durante un período demasiado largo o de manera demasiado frecuente; o las puertas se mantiene abiertas por algunos obstáculos; o el aparato está ubicado en el lugar sin suficiente espacio en los lados, la espalda y la parte superior.</p>
La temperatura interna es demasiado baja	<p>Eleve la temperatura según el capítulo de “Controles de Visualización”.</p>
Las puertas no se pueden cerrar fácilmente	<p>Verifique si la parte superior del refrigerador inclina hacia atrás por 10-15mm para permitir el cierre automático de la puerta, o si alguna cosa en el interior está evitando el cierre de la puerta.</p>
El agua gotea en el suelo	<p>El recipiente de agua (ubicado en la parte inferior trasera del armario) podría no estar nivelado correctamente, o el grifo de descarga bajo la parte superior del compresor podría no estar colocado correctamente para que el agua caiga en este recipiente, o el grifo de agua está bloqueado. Es posible que deba apartar el refrigerador de la pared para comprobar el</p>

	<p>recipiente y el grifo. Compruebe si el refrigerador está apagado durante mucho tiempo, esto podría provocar que el hielo se derrita formando agua y caiga al suelo.</p>
La luz no funciona	<ul style="list-style-type: none"> <li>● La bombilla de la luz puede ser dañada. Refiérase a reemplazo de Bombillas de luz en el capítulo de limpieza y cuidado.</li> <li>● El sistema de control ha desactivado las luces debido a que la puerta se mantenga abierta durante un tiempo demasiado largo, cierra y vuelva a abrir la puerta para reactivar las luces.</li> </ul>
No se dispensa hielo	<ul style="list-style-type: none"> <li>● ¿Esperó las 10 horas después de la instalación de la tubería para hacer hielo? Si no está lo suficientemente frío, puede tomar más tiempo hacer hielo, como sucede cuando se instala por primera vez.</li> <li>● ¿Está bien instalada la caja de almacenamiento de agua? Asegúrese de que haya agua suficiente en la caja de almacenamiento de agua.</li> <li>● ¿Paró de manera manual la función de hacer hielo? Asegúrese de que esté encendido el modo Cubed o Crushed.</li> <li>● ¿Hay hielo bloqueado entre la cubetera de la máquina de hielo y en el canal?</li> <li>● ¿La temperatura del congelador está muy cálida? Trate de establecer la temperatura del congelador a una temperatura más baja.</li> </ul>
No funciona el dispenser de agua	<ul style="list-style-type: none"> <li>● ¿Está bien instalada la caja de almacenamiento de agua? Asegúrese de que haya agua suficiente en la caja de almacenamiento de agua.</li> <li>● ¿La tubería de agua está rota o doblada? Asegúrese de que la tubería de agua no esté bloqueada y no tenga obstrucciones.</li> <li>● ¿La caja de almacenamiento de agua está bloqueada porque la temperatura del refrigerador es demasiado baja? Pruebe a seleccionar un ajuste más cálido en el panel.</li> <li>● ¿La bomba de agua funciona?</li> </ul>
Puede escuchar agua burbujeante en el refrigerador	<ul style="list-style-type: none"> <li>● Esto es normal. Las burbujas provienen del refrigerante líquido que circula en el refrigerador.</li> </ul>

## Eliminación del aparato

Se prohíbe desechar este aparato como la basura doméstica.

### Materiales de embalaje

Los materiales de embalaje con símbolo de reciclaje son reciclables. Deseche el embalaje en un contenedor de recogida de basuras adecuado para reciclarlo.

### Antes del desecho del aparato

1. Tire el enchufe macho desde el tomacorriente.

2. Corte el cable de alimentación y deséchelo junto con el enchufe macho.

**¡Advertencia!** Los refrigeradores contienen refrigerante y gases en el aislamiento. El refrigerador y los gases tienen que ser desechados de manera profesional ya que pueden causar lesiones a los ojos o la ignición.

Asegúrese de que la tubería del circuito de refrigerante no esté dañada antes de su desecho adecuado

	Eliminación correcta de este producto
	<p>Esta marca indica que este producto no debe ser desechado junto a otros residuos domésticos en toda la UE. Para evitar posibles daños al ambiente o a la salud humana debidos a la eliminación de desechos no controlada, recicle responsablemente para promover la reutilización sustentable de los recursos materiales. Para devolver su dispositivo usado, por favor use los sistemas de recolección y devolución o póngase en contacto con el establecimiento en el que compró el producto. Allí podrán tomar este producto para reciclarlo de forma segura para el medio ambiente.</p>



Para evitar contaminaciones alimentarias, siga estas instrucciones

- Abrir la puerta durante largos periodos puede provocar un aumento significativo de la temperatura de los componentes del aparato.
- Limpie periódicamente las superficies que puedan entrar en contacto con los alimentos y los sistemas de drenaje accesibles.
- Almacene la carne y el pescado crudos en contenedores adecuados en el refrigerador, de forma que no toquen ni goteen sobre otros alimentos.
- Los compartimentos de dos estrellas para alimentos congelados son aptos para almacenar alimentos precongelados, almacenar o hacer helado y cubitos de hielo. - Los compartimentos de una, dos y tres estrellas no son adecuados para congelar alimentos frescos.

Orden	Compartimentos TIPO	Temp. de almacenamiento objetivo [°C]	Alimentos adecuados
1	Nevera	+2 ~ +8	Huevos, alimentos cocidos, alimentos envasados, frutas y verduras, productos lácteos, pasteles, bebidas y otros alimentos que no son adecuados para la congelación.
2	(***)-Congelador	≤ -18	Mariscos (pescado, camarones, mariscos), productos acuáticos de agua dulce y productos cárnicos (El tiempo recomendado es de 3 meses: los valores nutricionales y el sabor disminuyen con el tiempo), adecuados para alimentos frescos congelados.
3	***-Congelador	≤ -18	Mariscos (pescado, camarones, mariscos), productos acuáticos de agua dulce y productos cárnicos (El tiempo recomendado es de 3 meses: los valores nutricionales y el sabor disminuyen con el tiempo). No es adecuado para congelar alimentos frescos.
4	** -Congelador	≤ -12	Mariscos (pescado, camarones, mariscos), productos acuáticos de agua dulce y productos cárnicos (El tiempo recomendado es de 2 meses: los valores nutricionales y el sabor disminuyen con el tiempo). No es adecuado para congelar alimentos frescos.
5	*-Congelador	≤ -6	Mariscos (pescado, camarones, mariscos), productos acuáticos de agua dulce y productos cárnicos (El tiempo recomendado es de 1 mes: los valores nutricionales y el sabor disminuyen con el tiempo). No es adecuado para congelar alimentos frescos.
6	0 estrellas	-6 ~ 0	Cerdo fresco, carne de res, pescado, pollo, algunos alimentos procesados envasados, etc. (Recomendado para comer dentro del mismo día, preferiblemente no más tarde de 3 días). Alimentos procesados encapsulados parcialmente embalados / envueltos (alimentos no congelables)
7	Enfriar	-2 ~ +3	Cerdo, ternera, pescado y pollo frescos/congelados, productos de agua dulce, etc. (7 días por debajo de 0 °C y por encima de 0 °C, se recomienda consumir durante el mismo día, preferiblemente no más de 2 días), Marisco (menos de 0 durante 15 días, no se recomienda almacenar por encima de 0 °C).

---

8	Alimentos frescos	0 ~ +4	Cerdo, ternera, pescado y pollo frescos, alimentos cocinados, etc. (se recomienda comer durante el mismo día, preferiblemente no más de 3 días).
9	Vino	+5 ~ +20	Vino tinto, vino blanco, vino espumoso, etc.

Nota: almacene los diferentes alimentos según compartimentos o la temperatura de almacenamiento objetivo de los productos adquiridos.

- Si el refrigerador permanece vacío durante mucho tiempo, desenchúfelo, descongele, limpie, seque y deje la puerta abierta para prevenir la formación de moho en el interior.

**Limpieza del dispensador de agua (especial para productos de dispensador de agua):**

- Limpie los depósitos de agua si no se utilizan durante 48 horas; enjuague el sistema de agua conectado a un suministro de agua si no se ha sacado agua en 5 días.

**ADVERTENCIA:** Los alimentos deben envasarse en bolsas antes de ponerlos en la nevera y los líquidos deben embotellarse o meterse en recipientes con tapa para evitar problemas debido a que la estructura del producto no es fácil de limpiar.

# Hisense

life reimagined

## LIVRET D'INSTRUCTIONS UTILISATEUR

Avant de mettre l'appareil en marche, veuillez lire ce manuel avec attention et le conserver à titre de référence

Français

## Contenus

Sécurité et mises en garde -----2	Nettoyage et entretien-----20
Installation de votre nouvel appareil----8	Conseils et astuces pratiques-----22
Description de l'appareil-----10	Dépannage-----24
Contrôles d'affichage-----11	Recyclage de cet appareil ----- 26
Utilisation de votre appareil-----15	



## Sécurité et mises en garde

Pour votre sécurité et pour une utilisation correcte de l'appareil, avant d'installer et d'utiliser l'appareil pour la première fois, lisez attentivement cette notice, y compris les mises en gardes et les conseils utiles qu'elle contient. Afin d'éviter d'endommager l'appareil et/ou de vous blesser inutilement, il est important que les personnes amenées à utiliser cet appareil aient pris entièrement connaissance de son fonctionnement ainsi que de ses fonctions de sécurité. Conservez ces consignes pour plus tard et pensez à les ranger à côté de l'appareil, afin qu'elles soient transmises avec ce dernier en cas de vente ou de déménagement. Cela permettra de garantir un fonctionnement optimal du système. Pour éviter tout risque de blessure, conservez cette notice. Le fabricant ne saurait en effet pas être tenu responsable en cas de mauvaise manipulation du système.

### Sécurité des enfants et des autres personnes vulnérables

- Selon les normes EN

Ce système peut être utilisé par des enfants âgés de 8 ans et plus et par des personnes à capacités réduites sur le plan physique, sensoriel ou mental, ou n'ayant pas appris à utiliser l'appareil, dans le cadre où ils sont encadrés par une personne informée et ayant conscience des risques impliqués. Les enfants ne doivent pas jouer avec l'appareil. Le nettoyage et l'entretien ne doivent en aucun cas être effectués par des enfants sans surveillance.

Selon les normes IEC

Cet appareil est déconseillé aux personnes souffrant d'handicap physiques, sensoriels ou mentaux, ou ayant un manque d'expériences et de connaissances jusqu'à ce qu'ils aient reçu des instructions concernant l'utilisation de l'appareil auprès de personnes responsables de leur sécurité.

- 
- Conservez tous les emballages hors de portée des enfants, car il existe un risque de suffocation.
  - Si vous décidez de mettre au rebut l'appareil, débranchez-le de la prise murale, coupez le câble de connexion (aussi proche de l'appareil que vous le pouvez) et retirez la porte afin d'empêcher les enfants de jouer avec et de se faire électrocuter ou de s'enfermer à l'intérieur.
  - Si l'appareil, doté d'un joint de porte magnétique, doit remplacer un autre appareil doté d'un loquet sur la porte ou sur le joint, vérifiez bien que le loquet est hors d'état de fonctionner avant de vous débarrasser de l'ancien appareil. Cela évitera de transformer cet appareil en piège pour les enfants.

### **Sécurité générale**



**ATTENTION !** Cet appareil est conçu pour fonctionner dans un foyer domestique et dans les environnements de type suivant

- locaux de cuisine et équipements vendus dans le commerce, environnements de travail et bureaux ;
  - structures de type Bed and Breakfast
  - bâtiments de ferme et hôtels, motels et autres organismes accueillant des clients ;
  - cuisine industrielle et autres applications non destinées à la revente
- **ATTENTION** - Remplissez avec de l'eau potable seulement.
  - **ATTENTION** — Ne rangez jamais de substances inflammables tels que des aérosols à l'intérieur de cet appareil, car elles pourraient s'y déverser.
  - **ATTENTION** — Si le cordon d'alimentation est endommagé, vous devez le remplacer immédiatement auprès de votre fabricant, ou d'un revendeur qualifié, afin d'éviter tout risque d'électrocution
  - **ATTENTION** — Maintenez les ventilations bien ouvertes, et vérifiez bien que l'air peut circuler par les ouvertures, surtout si l'appareil est encastré dans le mur.
  - **ATTENTION** — Etant donné que les systèmes mécaniques et autres équipements électriques accélèrent le processus de dégivrage, respectez l'environnement recommandé par le fabricant.
  - **ATTENTION** — N'endommagez pas le circuit de réfrigération.
  - **ATTENTION** — N'utilisez pas d'appareils électriques à l'intérieur du compartiment destiné à recevoir de la nourriture,

---

sauf si ces derniers sont tolérés par le fabricant.

- **ATTENTION** — Le système réfrigérant et isolant contiennent des gaz inflammables. Lorsque vous mettez le système au rebut, faites-le auprès d'un centre de collecte agréé. N'exposez jamais l'appareil aux flammes.
- **ATTENTION**: Lors du positionnement de l'appareil, rassurez-vous que le cordon d'alimentation n'est pas coincé ou endommagé.
- **ATTENTION** - Ne placez pas plusieurs prises de courant ou alimentations portables à l'arrière de l'appareil.

## **Remplacement des lampes d'éclairage**

- **ATTENTION**-Les lampes d'éclairage ne doivent pas être remplacées par l'utilisateur! Si les lampes d'éclairage sont endommagées, contactez le service d'assistance clientèle pour obtenir de l'aide.

Cet avertissement concerne uniquement les réfrigérateurs contenant des lampes d'éclairage

## **Liquide réfrigérant**

De l'isobutane réfrigérant (R600a) est utilisé dans le circuit réfrigérant du système ; Il s'agit d'un gaz naturel hautement inflammable, et donc dangereux pour l'environnement. Pendant les transports et l'installation du système, vérifiez qu'aucun des composants du circuit de réfrigération ne soit endommagé. Le réfrigérant (R600a) est un liquide inflammable.

- **ATTENTION** - Les réfrigérateurs contiennent du réfrigérant et des gaz dans l'isolation. Le fluide frigorigène et les gaz doivent être éliminés professionnellement, car ils peuvent causer des lésions oculaires ou un incendie. Rassurez-vous que les tubes du circuit de réfrigérant ne sont pas endommagés avant l'élimination appropriée de ces gaz.



### **Attention : Risque d'incendie/matériaux inflammables**

Si le circuit de réfrigération était endommagé :

- Évitez les flammes nues et toute source d'inflammation.
- Ventilez bien la pièce où se trouve l'appareil.

Il est dangereux de modifier la composition de cet appareil, de quelque manière que ce soit.

Tout dommage fait au cordon peut provoquer un court-circuit, et/ou une électrocution.



## Sécurité électrique

1. Le cordon d'alimentation ne doit pas être rallongé.
2. Vérifiez bien que la prise murale n'est pas endommagée. Une prise murale en mauvais état pourrait entraîner une surchauffe du système et son explosion.
3. Vérifiez bien que vous pouvez accéder à la prise murale de l'appareil.
4. Ne tirez jamais sur le câble principal.
5. Si la prise murale est lâche, ne branchez pas le cordon. Il existe un risque d'électrocution ou d'incendie.
6. Vous ne devez jamais utiliser l'appareil si le cache de l'éclairage intérieur n'est pas en place.
7. Ce réfrigérateur fonctionne sur un courant à phase unique de 220~240V/50Hz. Si des variations de tensions sont constatées ou que la tension électrique dépasse la valeur conseillée, pour votre sécurité, vérifiez bien que le régulateur de tension automatique C.A supporte bien 350W de plus que l'appareil. Le réfrigérateur doit utiliser une prise murale spécifique plutôt qu'une prise regroupant d'autres appareils électriques. L'appareil doit être relié au sol selon les recommandations en vigueur.

## Utilisation quotidienne

- Ne stockez jamais de substances ou de liquides inflammables à l'intérieur de l'appareil ; cela provoquerait un risque d'exposition.
- Ne faites pas fonctionner d'autres appareils électriques à l'intérieur de cet appareil (mixeurs, turbines à glace électrique, etc).
- Lorsque vous débranchez l'appareil, tenez toujours la prise dans vos mains et ne tirez pas sur le cordon.
- Ne placez pas d'éléments chauds ni de composants en plastiques dans cet appareil.
- Cet appareil de réfrigération n'est pas destiné à être utilisé comme un appareil encastrable.

- 
- Ne placez pas de produits alimentaires directement à la sortie d'air située au fond de l'appareil.
  - Rangez les aliments déjà emballés conformément aux consignes livrées par leur fabricant.
  - Cet appareil doit être utilisé et traité selon certaines règles spécifiques. Consultez les règles établies en matière de stockage.
  - Ne placez pas de boissons gazeuses ni de boissons carbonatées dans le compartiment de congélation, car cela exercerait une pression sur les bouteilles, qui pourraient exploser à l'intérieur de l'appareil.
  - Les aliments congelés peuvent brûler s'ils sortent directement du froid.
  - N'exposez pas l'appareil directement au soleil.
  - Conservez les bougies, luminaires et autres flammes nues éloignées de l'appareil, afin d'éviter les risques d'incendie.
  - Cet appareil est destiné à ranger des aliments et/ou des boissons domestiques traditionnelles, selon les consignes livrées avec le système. L'appareil est lourd. Soyez prudent lorsque vous le déplacez.
  - Ne retirez pas et ne touchez pas les éléments du congélateur si vous avez les mains mouillées/humides, car cela pourrait provoquer une abrasion de la peau et/ou des brûlures graves.
  - N'utilisez jamais lesocle, les tiroirs, les portes, et autres éléments similaires pour vous appuyer
  - Les aliments congelés ne doivent jamais être recongelés une fois qu'ils ont été décongelés.
  - Les bouteilles pourraient exploser. Ne consommez pas les glaçons formés directement par le congélateur, car vous pourriez vous brûler la bouche et les lèvres.
  - Pour éviter les chutes d'objets et empêcher de détériorer l'appareil, ne surchargez pas les compartiments de portes ni les tiroirs.

### **Attention !**

### **Nettoyage et entretien**

- Avant tout entretien, débranchez l'appareil et coupez le courant.



- Ne nettoyez pas l'appareil avec des objets métalliques, un système à vapeur, des huiles volatiles, des solvants organiques ou des composants abrasifs.
- N'utilisez pas d'objets tranchants ou pointus pour retirer la glace. Utilisez un grattoir en plastique.

### **Information importante à propos de installation!**

- Pour que les branchements électriques soient corrects, suivez bien les consignes livrées dans ce manuel.
- Déballez l'appareil et vérifiez qu'il n'est pas endommagé visuellement. Ne branchez pas l'appareil si ce dernier est endommagé. Signalez tout dommage au point de vente où vous l'avez acheté. Dans ce cas, conservez l'emballage.
- Il est recommandé d'attendre au moins quatre heures avant de brancher l'appareil au courant, afin que le compresseur soit bien alimenté en huile.
- Une bonne circulation de l'air est nécessaire, afin d'éviter les risques de surchauffe. Pour que la ventilation soit suffisante, suivez bien les consignes d'installation fournies.
- Dans la mesure du possible, l'arrière de l'appareil ne doit pas être collé au mur pour éviter de toucher ou d'attraper des parties chaudes (compresseur, condenseur) pour éviter les risques d'incendie, suivez les instructions d'installation.
- L'appareil ne doit pas être situé à côté de radiateurs ou de feux de cuisson.
- Vérifiez bien que les prises sont accessibles une fois l'appareil installé.

### **Dépannage**

- Toute opération électrique doit être effectuée par un technicien qualifié et compétent dans le domaine.
- Cet appareil doit être réparé par un Centre de Réparation Agréé, et seules des pièces d'origine doivent être utilisées.

1) Si l'appareil ne contient pas de congélateur.

2) Si l'appareil contient un congélateur.

Remarque : Les enfants âgés de 3 à 8 ans sont autorisés à charger et décharger des appareils électriques réfrigérants. (Cette clause s'applique uniquement dans la région UE.)

## Installation de votre nouvel appareil

Avant d'utiliser l'appareil pour la première fois, vous devez être conscient des conseils suivants.

### Ventilation de l'appareil



Afin d'améliorer l'efficacité du système de refroidissement et pour économiser de l'énergie, il est nécessaire de maintenir une bonne ventilation autour de l'appareil pour le relâchement de la chaleur. Pour cette raison, le réfrigérateur doit être installé dans un milieu bien aéré avec suffisamment d'espace autour de celui-ci.

**Recommandations:** Il est conseillé de laisser un écart de 50-70mm à l'arrière, au moins 100mm au-dessus, de 100mm aux deux cotés et suffisamment d'espace au-devant pour permettre à la porte du réfrigérateur de s'ouvrir à 130° et pour que la porte du congélateur puis s'ouvrir à 135°. Regardez les schémas ci-dessous. Vous êtes prié de vous référer aux schémas ci - dessous.

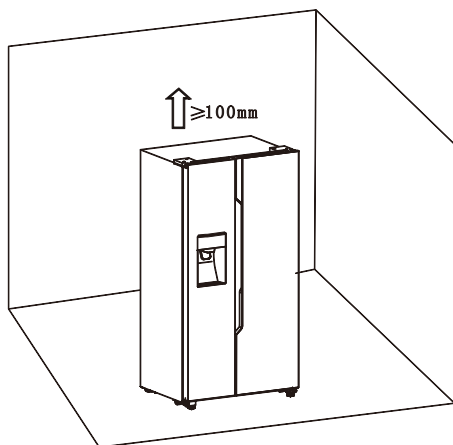

Les informations pertinentes (mm)

W	W1	W2	D	D1
908	372	252	600	1142.5

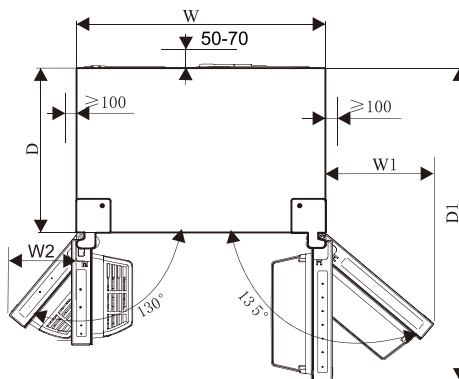

### Remarque:

• Cet appareil fonctionne bien dans la classe climatique entre SN et T. Il peut ne pas fonctionner correctement s'il est exposé à une température supérieure ou inférieure à la plage indiquée pendant une longue période.

Classes climatiques	Température ambiante
SN	+ 10°C à +32°C
N	+ 16°C à +32°C
ST	+ 16°C à +38°C
T	+ 16°C à +43°C

- Installez votre appareil dans un endroit sec pour éviter des sérieux dommages à cause d'un niveau élevé d'humidité.

- Gardez l'appareil hors des rayons du soleil, de la pluie ou du givre. Gardez l'appareil loin de toutes sources de chaleur à l'instar des poêles, des incendies ou des appareils de chauffage.

#### Nivellement de l'appareil

- Pour le nivellement et une bonne circulation de l'air dans la partie inférieure de l'arrière de l'appareil, il s'avère nécessaire d'ajuster les pieds du bas. Vous êtes prié à cet effet d'utiliser une clé appropriée.

- Pour permettre aux portes de ce fermer automatiquement, incliner le haut vers l'arrière à environ 15mm ou 0,5° en tournant les pieds réglables d'en bas.

- Chaque fois que vous voulez déplacer l'appareil, n'oubliez pas de replacer les pieds, de sorte que l'appareil peut rouler librement. Réinstaller l'appareil si jamais vous la déplacer.

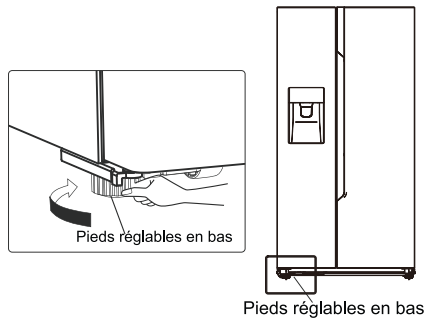
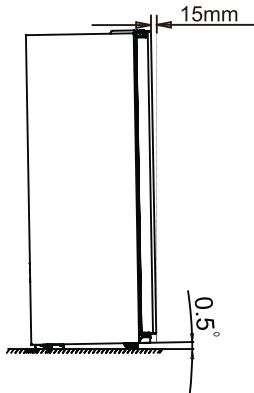

#### Attention!

Pour une installation correcte, ce réfrigérateur doit être placé sur une surface de niveau fabriqué en matériel dur et étant de la même hauteur que le reste du revêtement du sol. Cette surface doit être suffisamment solide pour supporter un réfrigérateur entièrement chargé.

Les rouleaux, qui ne sont pas des roulettes, doivent être utilisés pour des mouvements vers l'avant ou vers l'arrière. Un déplacement du réfrigérateur vers les côtés peut endommager votre plancher voir les rouleaux.

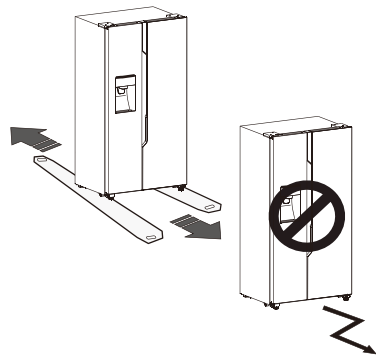

## Description de l'appareil

### Vue de l'appareil



1. Indicateur DEL du congélateur
2. Couvercle avant de la machine à glaçons
3. Seau à glace
4. Couverture du canal d'aération dans congélateur
5. Étagère du congélateur
6. Balconnet du congélateur
7. Tiroir supérieure du congélateur
8. Tiroir inférieure du congélateur
9. Pieds réglables en bas gauche

10. Indicateur DEL du réfrigérateur
11. Étagère de porte du réfrigérateur
12. Déflecteur du réfrigérateur
13. Étagère du réfrigérateur
14. Étagère pour bouteilles
15. Bac à eau
16. Tiroir supérieure du réfrigérateur
17. Tiroir inférieure du réfrigérateur
18. Pieds réglables en bas droite

**Remarque:** En raison de la modification progressive de nos produits, votre réfrigérateur peut être légèrement différent de celui présenté dans ce Manuel d'instruction, mais ses fonctions et méthodes d'utilisation restent pareilles.

**Remarque :** Pour obtenir la meilleure efficacité énergétique de ce produit, veuillez placer toutes les étagères, tiroirs sur leur position d'origine comme indiqué dans l'illustration ci-dessus.

## Contrôles d'affichage

Utilisez votre appareil selon les directives de contrôle suivantes, votre produit a un panneau de commande comme indiqué dans la figure ci-dessous.

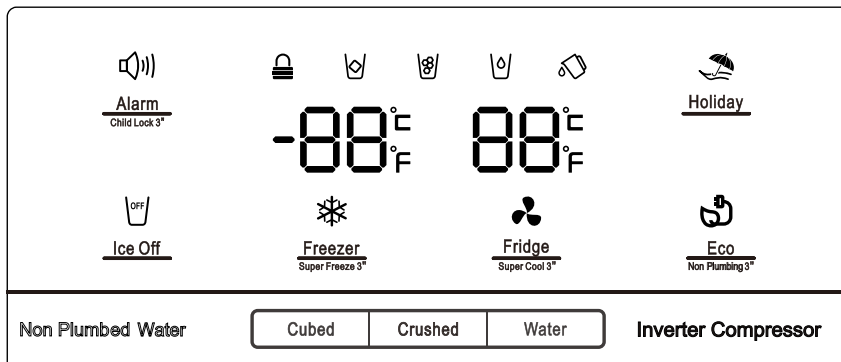

Lorsque l'appareil est allumé pour la première fois, le rétro-éclairage des icônes sur le panneau d'affichage s'allument. Si aucune touche n'a été appuyée et que les portes sont fermées, le rétro-éclairage s'éteint après 60 secondes.

Le panneau de contrôle comprend deux zones sur le réglage des températures, et une zone sur les différents modes.

**Attention!** Lorsque vous réglez une température, vous définissez une température moyenne pour l'ensemble du réfrigérateur. Les températures à l'intérieur de chaque compartiment peuvent varier des températures affichées sur le panneau, en fonction de la quantité de nourriture que vous stockez et à l'endroit où vous le placez. Une température ambiante haute ou basse peut également affecter la température réelle à l'intérieur de l'appareil.

**REMARQUE:** Le réglage d'une température élevée accélérera le gaspillage d'aliment.

Pour une conservation optimale des aliments, nous recommandons, lorsque vous démarrez votre

réfrigérateur pour la première fois, de régler la température du réfrigérateur sur 4°C et celle du congélateur sur -18°C.

Si la capacité de congélation indiquée sur la plaque signalétique doit être utilisée, activer le mode super freeze au moins 24 heures avant de placer des produits frais dans le compartiment de congélation.



### Alarm

Child Lock 3<sup>rd</sup> «Verrouillage et alarme de porte»  
Ce bouton à deux fonctions:

1. Verrouillage enfant

Appuyez et maintenez «l'Alarme» pendant 3 secondes pour verrouiller tout le Panneau de configuration, y compris la fonction de distribution. Si le panneau de contrôle est verrouillé, l'icône «» s'affichera, et aucun bouton sur le panneau de contrôle ne fonctionnera. Pour déverrouiller le panneau de contrôle, appuyez et maintenez

«l'Alarme» pendant 3 secondes une fois de plus.

2. Alarme de porte

En cas d'alarme, l'icône «» s'affichera et il y aura un bourdonnement. Appuyez sur le bouton

«Alarme» pour l'éteindre l'icône «  » s'affichera et l'alarme s'éteindra et le bourdonnement s'arrêtera.

Lorsque la porte du réfrigérateur ou du congélateur est ouvert pendant plus de 2 minutes, l'alarme de porte se mettra en marche. En cas d'alarme, l'icône «  » s'affichera et il y aura un bourdonnement. L'avertisseur retentira 3 fois par minute et s'arrêtera après 10 minutes. L'alarme de porte peut être désactivée en fermant les portes. Lorsque le verrouillage enfant est éteint, et que les portes sont ouvertes, vous pouvez désactiver l'alarme en appuyant sur «Alarme».



Pour économiser l'énergie, vous êtes priés de ne pas laisser les portes ouvertes pendant longtemps lors de l'utilisation du réfrigérateur.



**Ice Off** «Contrôle de glace»

Ce bouton commande la machine à glaçons.

Vous pouvez appuyer sur «Ice off (Glace désactivée)» pour contrôler la machine à glaçons. Lorsque le verrouillage enfant est éteint, et la fonction de la glace est activée, vous pouvez appuyer sur l'icône «Ice off (Glace désactivée)» pour verrouiller la machine à glaçons, et l'icône

«  » s'allumera. Si vous voulez débloquer la machine à glaçons, appuyez sur l'icône «Ice off (Glace désactivée)» de nouveau, et l'icône «  » s'éteindra. Remarque: Remarque: Lorsque «Ice off (Glace désactivée)» est illuminé, il ne verrouille que la machine à glaçons et non le distributeur.



**Holiday** Holiday (Vacances)

Si vous pensez que vous seriez absent

pendant une longue période de temps, comme pour un long séjour ou pour des d'affaires, vous pouvez activer cette fonction en appuyant sur le bouton «Holiday» et l'icône «  » s'allumera. Lorsque la fonction Holiday (vacances) est activée, la température du réfrigérateur est automatiquement régler à 15°C et celui du congélateur à -18°C pour minimiser la consommation d'énergie. L'afficheur de température du réfrigérateur montre l'icône «-» et le compartiment du congélateur reste en marche.

Lorsque la fonction de Holidays (vacances) est activée, vous pouvez l'éteindre en appuyant sur «Holiday» à nouveau, et l'icône «  » s'éteindra. Lorsque la fonction de vacances est activée, la machine à glaçons s'éteint automatiquement.

Le réfrigérateur conservera ce réglage même quand il est mit hors tension.

Remarque: Ne pas stocker d'aliment dans le réfrigérateur pendant ce temps puisqu'il va rapidement se détériorer.



**Fridge**  
Super Cool 37 « Réglage de la température du Réfrigérateur»

Vous pouvez appuyer sur l'icône «Frigo» pour activer le mode de régulation de la température du réfrigérateur. Lorsque vous appuyez sur le bouton en continu, la température sera définie en fonction de la séquence suivante.

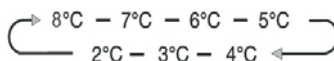

Si vous voulez réduire le temps nécessaire pour refroidir les produits

dans le réfrigérateur, appuyez sur ce bouton pendant 3 secondes, l'icône Super Cool (Super Froid) « ❄️ » s'affichera et le réglage de la température du réfrigérateur affichera 2°C. Super cool (Super Froid) se désactive automatiquement après 3 heures et la température du réfrigérateur reviendra au réglage précédent. Lorsque la fonction Super Cool (Super Froid) est activée, vous pouvez appuyer sur «Fridge (Frigo)» pour l'éteindre et l'appareil rentrera au réglage de température précédent. Le réfrigérateur ne conservera pas le réglage Super Cool (Super Froid) lorsque l'appareil est mis hors tension.

Remarque: En mode Super Cool (Super Froid), si vous appuyez sur le bouton «Holiday» ou «Eco», la fonction «Eco» ou «vacances» sera activé, et le mode «Super Cool (Super Froid)» sera désactivé.



**Freezer**  
Super Freezer 37

« Réglage de la température du Congélateur »

Vous pouvez appuyer sur le bouton «Congélateur» pour activer le mode de régulation de la température du congélateur. Lorsque vous appuyez sur le bouton en continu, la température sera définie en fonction de la séquence suivante.

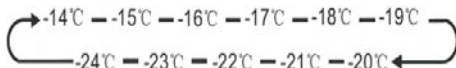

Appuyez et maintenez le bouton «Freezer (Congélation)» pendant 3 secondes, l'icône « ❄️ » s'allumera, l'afficheur de température du

congélateur affichera -24°C.

Super Freez (Super Congélation) peut rapidement faire baisser la température et congeler vos aliments plus rapidement que d'habitude. Cette option préserve les vitamines et autres propriétés nutritives des aliments frais et conserve vos aliments plus longtemps. L'option Super Freez (Super Congélation) permet de geler les aliments plus rapidement.

Nous vous recommandons de laisser fonctionner l'appareil pendant au moins 24 heures, lors de la première fois. La fonction Super Freeze s'éteindra automatiquement au bout de 52 heures, et le réglage de la température du congélateur retournera au réglage précédent.

Lorsque la fonction Super Congélation est active, appuyer sur «Freezer (Congélation)» pour l'éteindre et l'appareil rentrera au réglage de température précédent. Le réfrigérateur ne conservera pas le réglage Super Cool (Super Froid) lorsque l'appareil est mis hors tension.



Remarque: En mode Super Congélation, si vous appuyez sur le bouton «Holiday» ou «Eco», la fonction «Eco» ou «vacances» sera activé, et le mode «Super Congélateur» sera désactivé. «Contrôle du distributeur »

Lorsque la porte du congélateur est ouverte ou le verrouillage enfant est activé, le distributeur ne fonctionnera pas.

Le bouton Ice Type (Type de Glace) a deux fonctions : «cubé» et «pilé».

Vous pouvez appuyer sur le bouton «cubé» ou «pilé» pour choisir le type de glace à distribuer. Vous pouvez toucher

le bouton «Water» pour activer le mode de l'eau.

Lorsque vous appuyez sur le bouton Ice Type (Type de Glace), le mode glace cubé ou pilé sera activé en fonction du choix que vous ferez, et l'icône « Cubé »  ou pilé « Pilé »  s'allumera.

Si vous n'avez pas besoin de la glace, désactiver la fonction pour économiser l'eau et la consommation d'énergie. (Voir Ice off (Glace désactivée) ci-dessus.) Si vous avez besoin d'eau, appuyez sur le bouton «Water», et l'icône de l'eau  s'allumera. Le mode est donc activé.

#### «Alarme du bac à eau»

Si le bac à eau n'est pas correctement installé ou n'est pas installé du tout, l'alarme du bac se mettra à sonner pour informer l'utilisateur. Vous pouvez éteindre cette alarme en maintenant la touche ECO enfoncée pendant 3 secondes.

Remarque!

- Si l'eau ne coule plus ou coule lentement, vous devez remplacer le filtre à l'eau parce qu'il peut être bouché.
- Certaines régions ont de grandes quantités de chaux dans leur eau, ce qui peut faire boucher le filtre à eau plus rapidement.



«Économie d'énergie»

Vous pouvez toucher ce bouton pour activer ou désactiver le mode économie d'énergie.

Lorsque vous activez le mode économie d'énergie (Energy Saver) l'icône  s'allumera. La température du réfrigérateur est commuté automatiquement à 6°C et celle du congélateur à -17°C. Si le mode économie d'énergie (Energy Saver) est désactivé, l'icône disparaît. Remarque! Le panneau de commande s'allume lorsque la porte est ouverte ou si vous touchez un bouton.

La lumière s'éteindra sans que vous ne touché un bouton ou une minute après les portes sont fermées.

Lorsque le réfrigérateur est sous tension, toutes les icônes du panneau de commande s'allument pendant 3 secondes, et un signal sonore retentit. Le verrouillage enfant est désactivé. Et le réglage de la température revient à nouveau à la configuration précédente.



## Utilisation de votre appareil

Cette section vous montre comment utiliser la plupart des fonctionnalités utiles. Nous vous recommandons de le lire attentivement avant d'utiliser l'appareil.

### 1. Positionnement de la porte

Lorsque vous trouvez que les portes ne sont pas au même niveau, vous pouvez utiliser un tournevis pour ajuster la porte du réfrigérateur.

Seule la porte du réfrigérateur peut être ajustée.

Lorsque la porte du congélateur est supérieure à la porte du réfrigérateur. Vous pouvez utiliser la clé à molette pour tourner le boulon sur la charnière inférieure dans le sens antihoraire pour élever la porte du réfrigérateur. Une fois en position, utilisez la clé à molette pour verrouiller l'écrou.

Lorsque la porte du congélateur est inférieure à la porte du réfrigérateur. Vous devez utiliser la clé à molette pour tourner le boulon dans le sens horaire pour faire descendre la porte du réfrigérateur. Une fois en position, verrouillez-le en place.

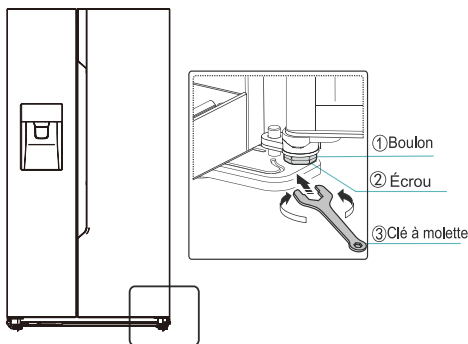

### 2. Utilisation du compartiment réfrigérateur

Le compartiment réfrigérateur est adapté pour le stockage des légumes et des fruits. Les aliments à l'intérieur doivent être emballés avant d'être stockés afin de ne pas perdre leur humidité ou altérer leur saveur due la présence d'autres aliments.

#### Attention!

Ne jamais fermer la porte du réfrigérateur tandis que les étagères, les bacs et/ou poussoirs télescopiques sont étendus. Il peut endommager à la fois ces derniers et le réfrigérateur.

#### Les étagères en verre et les Balconnets

Le compartiment réfrigérateur est pourvu de plusieurs étagères en verre et plusieurs balconnets différents, qui sont adaptés pour le stockage des œufs, du liquide en conserve, des bouteilles et des aliments emballés. Ils peuvent être placés à des hauteurs différentes selon vos besoins. Mais ne placez pas des choses trop lourdes dans les balconnets. Avant de retirer le balconnet de porte verticalement, veuillez enlever tous les aliments y stockés.

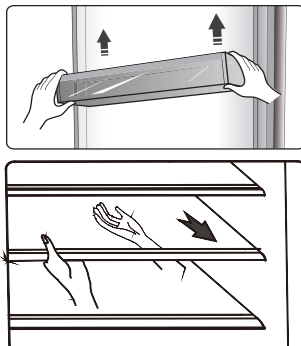

**Remarque :** Les étagères de portes et les tiroirs peuvent être retirés pour être nettoyés.

Lorsque vous retirez les étagères, tirez-les délicatement vers l'avant jusqu'à ce que le plateau est clair des guides du plateau. Lorsque vous remplacez les étagères, rassurez-vous qu'il n'y a pas d'obstacle derrière et poussez-le doucement en position.

#### Balconnet pour bouteilles

Elle sert à conserver des vins ou des boissons embouteillées. Remarque: S'il vous plaît, retirez les bouteilles avec prudence. Le plateau peut être retiré pour être vidé ou vous pouvez le retirer pour économiser l'espace de l'étagère.

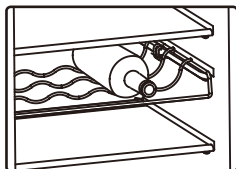

#### Bac à eau

C'est pour fournir de l'eau pour la machine à glaçons et le distributeur d'eau. Vous pouvez mettre de l'eau dans le réservoir de stockage de l'eau en suivant les étapes suivantes:

- 1 Retirez le réservoir de stockage d'eau

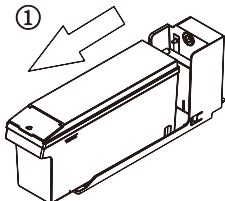

- 2 Soulevez la petite couverture avant, et remplissez-le avec de l'eau directement

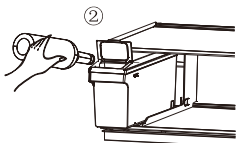

- 3 Réinstallez le réservoir de stockage d'eau sur l'étagère du réfrigérateur

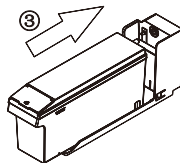

#### Attention:

Lorsque le réservoir de stockage d'eau doit être rechargé, veuillez à ce que vous le retirez et le réinsérez correctement si non l'appareil risque mal fonctionné.

Le volume d'eau suggéré ne doit pas dépasser 4,5 litres.

Après la réinstallation du réservoir de stockage d'eau, vous êtes prié d'attendre 10 secondes avant de puiser de l'eau.

Il faut uniquement rempli le réservoir avec de l'EAU SODA, JUS, LAIT, alcool, etc. ..., ne sont pas autorisés

#### Tiroirs

Il est adapté pour le stockage de fruits et légumes. Les tiroirs peuvent être retirés pour nettoyage.

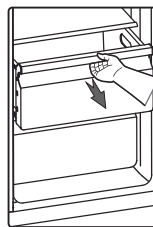

### 3. Utilisation du compartiment congélateur

Le compartiment congélateur est adapté pour le stockage des aliments qui doivent être congelés, tels que la viande, le poisson, la crème glacée et d'autres denrées périssables.

**Attention!** Veiller à ce que les bouteilles ne sont pas laissées dans le congélateur pendant plus longtemps que nécessaire puisque l'effet de gel peut briser la bouteille.

Les liquides embouteillés ou en conserve sont à risque d'explosion en raison de leur expansion et donc ne doivent pas être stockés dans le compartiment congélateur.

#### 4. Utilisation du distributeur d'eau

Vous pouvez choisir le type de glace ou de l'eau en appuyant sur le bouton «Cubé» ou «pilé» ou «eau».

Lorsque vous choisissez le type de glace, pousser le distributeur doucement avec votre tasse sous le bas. De la glace sortira du distributeur. Rassurez-vous que la tasse est en ligne avec le distributeur, et la glace tombe directement à l'intérieure.

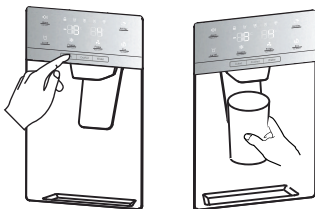

#### Remarque:

- Si vous sélectionnez la fonction Glace Cubé après avoir utilisé la fonction Glace pilée, une petite quantité de glace pilée résiduelle pourrait tomber dans votre tasse.
- Ne pas retirer votre tasse ou votre verre immédiatement du distributeur après avoir puisé la quantité d'eau ou de glace dont vous avez besoin. Vous devriez attendre 2 ou 3 secondes pour éviter que l'eau se verse.
- Ne tirez pas sur le levier, car cela pourrait endommager ou casser le ressort du levier.
- Ne vous servez pas en glaçons de manière ininterrompue pendant plus d'une minute, afin d'éviter que le moteur ne surchauffe.
- L'eau distribuée est frais, et non glacé.

Lorsque vous voulez de l'eau froide avec de la glace, puiser de la glace dans votre verre, puis remplissez le avec de l'eau du distributeur.

#### 5. Utilisation du seau à glace

Si vous voulez retirer le seau à glace: tenez la poignée comme illustré dans la figure ci-dessous. Ensuite, soulevez et tirez le seau à glace lentement pour éviter de l'endommager.

#### Étapes du retrait:

- ①. Soulevez le seau à glace
- ②. Tirez le seau à glace lentement

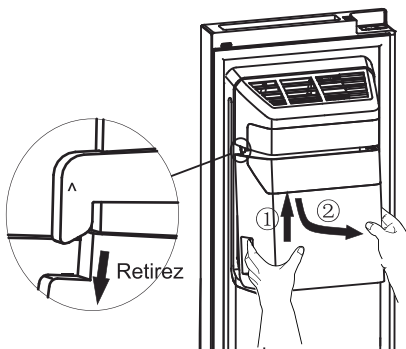

Lorsque vous le remettez en position, rassurez-vous que les deux côtés (B & B') du seau à glace entrent dans les boucles (A & A').

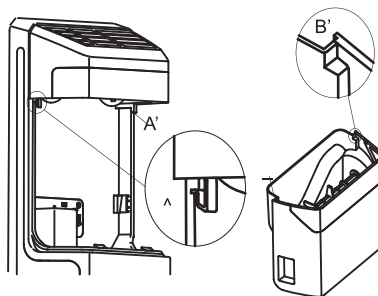

**Étapes d'installation:**

- ①. Poussez le seau à glace vers le haut, rassurez-vous que les deux côtés (B&B') du seau à glace entrent dans les boucles (A&A').
- ②. Tirez le seau à glace vers le bas, et rassurez-vous que le seau à glace est fermement maintenu sur le support.

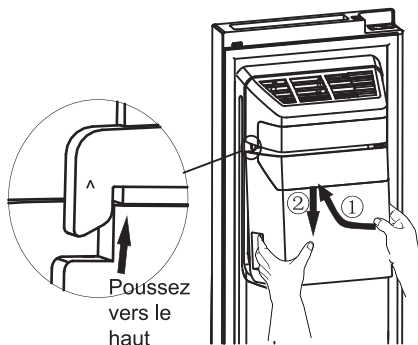
**Remarque!**

- Lorsque la machine à glaçons décharge de la glace dans le seau, tous les sons que vous entendez faites partie du fonctionnement normal.
- Si vous ne puisez pas de la glace pendant de longues périodes de temps, la glace peut s'agglutiner dans le seau à glace. Si cela se produit, vous devez enlever toute la glace et vider le seau.
- Si vous allez en vacances ou pour un voyage d'affaires ou si vous n'allez pas utiliser le distributeur de glace pendant une longue période de temps, veuillez fermer le robinet d'eau pour éviter des fuites.

- Si le réfrigérateur a été placé hors tension durant une période trop longue, le bac à glaçons risquerait de fondre et de se répandre hors du réfrigérateur; Pour éviter cela, vous devriez retirer le bac à glaçons.
- Si la glace ne sort pas, trouvez toute glace coincé dans la goulotte et retirez-la. Ou retirer le seau à glace et vérifier tous les cubes de glace bouquet, puis retirez-les.

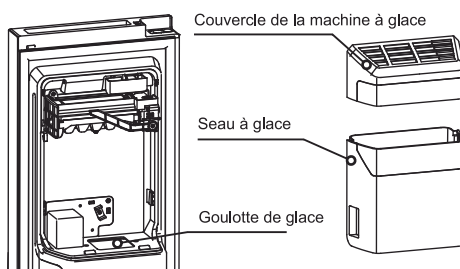

- Le premier lot de glaçons après l'installation peut être petit, parce que l'air est entré dans la conduite d'eau. Tout air sera purgé pendant une utilisation normale. Si les cubes de glace sont encore petits, vérifiez si l'eau circule dans la conduite ou si la vanne d'eau est bien ouverte, ou si l'eau est à une bonne pression.
- Pour nettoyer le seau à glace, lavez-le avec un détergent doux, rincez et séchez-le bien. Ne pas utiliser de nettoyants ou de solvants corrosifs ou abrasifs.
- Avant de remplacer le seau à glace, vérifiez si les deux coupleurs sont à un angle approprié et connecter

correctement. Si non, tournez le coupleur du seau à glace à l'angle correspondante du dispositif d'accouplement.

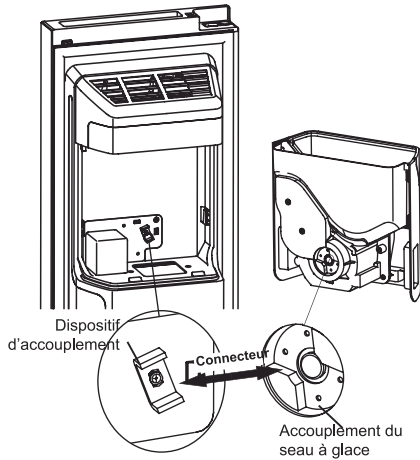

● Si vous voulez plus d'espace pour stocker d'aliments, vous pouvez remplacer le seau à glace avec un bac de stockage. L'option «Ice off (Glace désactivée)» doit être activé pour s'assurer que la machine à glaçons est éteinte.

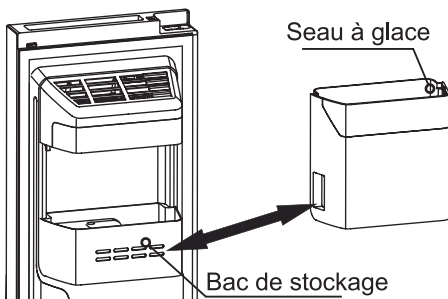

### Attention!

- Ne mettez pas vos doigts, vos mains ou d'autres objets inappropriés dans la goutte ou le seau à glace. Cela peut causer des blessures ou des dommages matériels.
- Ne laissez pas vos enfants s'accrocher sur le distributeur ou tirer le seau à glace. Cela pourrait causer des blessures.

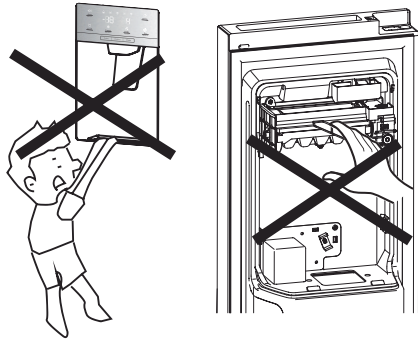

- Une conduite est installée entre le dispositif à glaçons et le bac à eau; ne désassemblez pas l'ensemble par vous-même. Nous vous conseillons pour cela de prendre contact avec une personne qualifiée.
- Ne pas utiliser une force excessive pour ouvrir ou fermer la porte, ou l'eau peut se déverser de la machine à glaçons.

## Nettoyage et entretien

Pour des raisons d'hygiène, l'appareil (y compris les accessoires extérieurs et intérieurs) doit être nettoyé régulièrement (au moins tous les deux mois).

### Attention!

L'appareil ne doit pas être branché sur le secteur pendant le nettoyage. Risque de choc électrique! Avant de nettoyer, veuillez éteindre l'appareil et retirer la fiche de la prise de courant. **Nettoyage extérieur**

Pour maintenir une bonne présentation de votre appareil, vous devez le nettoyer régulièrement.

- Essuyez le panneau numérique et le panneau d'affichage avec un chiffon doux et propre.
- Pulvérisez de l'eau sur un tissu de nettoyage au lieu de le faire directement sur la surface de l'appareil. Cela garantit une répartition uniforme de l'humidité sur la surface en question.
- Nettoyez les portes, les poignées et les surfaces de l'armoire avec un détergent doux, puis essuyez-les avec un chiffon doux.

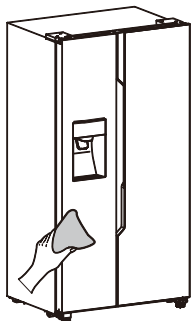

### Attention!

- Ne pas utiliser d'objets pointus car ils sont susceptibles de rayer la surface du réfrigérateur.
- Ne pas utiliser de diluant, de détergent de voitures, le clorox, l'huile d'éthérée, de nettoyants abrasifs ou de solvant organique tel que le benzène pour le nettoyage. Ils peuvent endommager la surface de l'appareil et peuvent causer un incendie.

### Nettoyage intérieur

Vous devez nettoyer l'intérieur de l'appareil régulièrement. Il sera plus facile à nettoyer lorsque les stocks alimentaires sont faibles. Vous pouvez retirer les tiroirs et les étagères pour un nettoyage plus intégral. Essuyez l'intérieur du congélateur avec une faible solution de bicarbonate de soude, puis rincez à l'eau tiède en utilisant une éponge ou un chiffon essoré. Essuyez à sec avant de replacer les étagères et les bacs. Bien séchez toutes les surfaces et les pièces amovibles avant de les remettre en place.

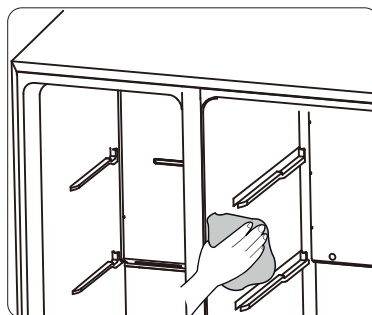

### Nettoyage du bac à eau

Vous devez nettoyer le bac à eau régulièrement. Vous pouvez retirer le bac en le ramenant vers vous à l'horizontale, avant de désassembler le couvercle. Essayez l'intérieur du bac puis appliquez une solution à base de bicarbonate de sodium. Rincez à l'eau chaude au moyen d'une éponge ou d'un chiffon, puis remplissez votre bac d'eau fraîche. Essayez bien toutes les surfaces et pièces amovibles avant de réinstaller le bac. Vous pouvez remettre le bac dans sa position d'origine en le faisant glisser vers la porte en position horizontale, après avoir fini de le nettoyer.

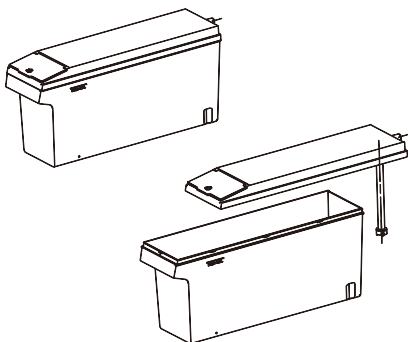

Bien que cet appareil se dégivre automatiquement, une couche de givre peut se produire sur les murs à l'intérieur du compartiment du congélateur si la porte du congélateur est ouverte fréquemment ou reste ouverte pendant longtemps. Si le gel est trop épais, choisissez un moment où le congélateur est presque vide et procédez comme suit:

1. Retirez les aliments à l'intérieure ainsi que les bacs de stockage, débranchez

l'appareil du secteur d'alimentation et laissez les portes ouvertes. Aérer la pièce à fond pour accélérer le processus de dégivrage.

2. Lorsque le dégivrage est terminé, nettoyez votre congélateur comme décrit ci-dessus.

### Attention!

Ne pas utiliser d'objets pointus pour enlever le givre du compartiment du congélateur. L'appareil ne doit être rebranché et mise en marche que quand l'intérieur est complètement sec.

### Nettoyage des joints de porte

Rassurez-vous que les joints de porte sont toujours propres. Des aliments collants et des boissons peuvent faire coller les joints à l'armoire et cela peut causer des déchirures lorsque vous ouvrez la porte. Lavez les joints de porte avec un détergent doux et de l'eau tiède. Rincez et séchez-les à fond après le nettoyage.

### Attention!

L'appareil ne soit mis en marche que quand les joints de porte sont complètement secs.

### Remplacement de l'indicateur DEL

Attention: L'indicateur DEL doit être remplacée par un technicien compétent. Si l'indicateur DEL est endommagé, suivez les étapes ci-dessous pour le remplacer:

1. Débranchez votre appareil.
2. Retirez le couvercle de l'ampoule par le soulevant et le tirant vers vous.
3. Tenez l'indicateur DEL avec une seule main et tirez-le avec l'autre main tout en appuyant sur le loquet du connecteur.
4. Remplacez l'ampoule de l'indicateur DEL et enclenchez-le en place, puis remontez le couvercle.

## Conseils et astuces pratiques

### Conseil d'économie d'énergie

Nous vous recommandons de suivre les conseils suivants pour économiser de l'énergie.

- Essayez de ne pas laisser la porte ouverte pendant longtemps pour préserver l'énergie.
- Assurez-vous que l'appareil se situe loin de toute source de chaleur (soleil direct, chauffage électrique, ustensiles de cuisine, etc.).
- Ne réglez pas la température plus froide qu'il n'est nécessaire.
- Ne stockez pas d'aliments chauds ou de liquide évaporant dans l'appareil.
- Placez l'appareil dans un coin bien ventilé et sans humidité. Veuillez-vous référer au chapitre sur l'installation de votre nouvel appareil.
- La description fournie par le diagramme de l'appareil montre l'emplacement juste des tiroirs, des bacs à légumes et les étagères. Ne changez pas leur position puisque cette configuration assure un fonctionnement efficace.

### Conseils pour la réfrigération d'aliments frais

- Ne placez pas d'aliments chauds directement dans le réfrigérateur ou le freezer, la température interne augmenterait, ce qui demanderait au compresseur de tourner plus et consommerait donc plus d'énergie.
- Couvrez ou enveloppez les aliments, en particulier s'ils ont une odeur forte.
- Placez les aliments correctement pour que l'air puisse circuler librement.

### Conseils de réfrigération

- **Viande(Tous Types)** : Enveloppez et placez sur l'étagère en verre au-dessus du compartiment à légumes. Suivez pour toujours les temps de stockage des aliments et utilisez selon les dates suggérées par le fabricant.
- **Aliments cuits, plats froids, etc.** : Ils doivent être couverts et peuvent être placés sur n'importe quelle étagère.
- **Fruit et légumes** :  
A stocker dans le compartiment prévu à cet effet.
- **Beurre et fromage** :  
A envelopper dans du papier d'aluminium ou du cellophane.
- **Bouteilles de lait** :  
Doivent être stockés sur les étagères de la porte.

### Conseils de congélation

- Lors de la première utilisation ou après une longue période sans utilisation, allumez l'appareil pendant au moins 2 heures avant d'y stocker des aliments.
- Préparez la nourriture en petites portions pour qu'elle congèle rapidement et également permettre de n'avoir à décongeler que les quantités nécessaires.
- Envelopper les aliments dans du papier d'aluminium ou du cellophane.
- Ne pas laisser des aliments frais, dégelé de toucher la nourriture qui est déjà gelé pour éviter la décongélation partial.
- Il est recommandé de labéliser et de dater chaque produit congelé afin de garder une trace du temps de stockage.



**Conseils pour le stockage de produits congelés**

● Assurez-vous que le produit congelé a été stocké correctement dans le point de vente.

● Une fois décongelée, la nourriture se détériorera rapidement et ne doit pas être recongelée. Ne dépassez pas la date de stockage limite indiquée par le fabricant des aliments.

**Éteindre votre appareil**

Si vous avez besoin d'éteindre l'appareil pour une longue durée, les étapes suivantes doivent être suivies pour éviter la création de moisissures.

1. Retirez toute la nourriture.
2. Débranchez la prise.
3. Nettoyez et séchez l'intérieur soigneusement.
4. Assurez-vous que les portes restent ouvertes pour que de l'air circule.

## Dépannage

Si vous avez des problèmes avec votre appareil ou si vous pensez qu'il ne fonctionne pas correctement, vous pouvez effectuer quelques vérifications simples avant d'appeler le service clientèle, veuillez voir le tableau suivant. Vous pouvez effectuer des vérifications simples selon cette section avant d'appeler le service clientèle.

**Attention!** N'essayez pas de réparer l'appareil vous-même. Si le problème persiste après avoir vérifié les indications ci-dessous, contactez un électricien qualifié, un technicien de maintenance agréé ou le magasin dans lequel vous avez acheté l'appareil.

Problème	Causes possibles et Solutions
L'appareil ne fonctionne pas correctement	Vérifiez que le câble d'alimentation soit correctement branché.
	Vérifiez le fusible ou le circuit de votre alimentation électrique et remplacez si nécessaire.
	La température ambiante est trop basse. Essayez de remonter la température de la pièce.
	Il est normal que le freezer ne fonctionne pas durant le cycle de dégivrage automatique ou pendant une courte période après l'allumage de l'appareil pour protéger le compresseur.
Odeurs dans les compartiments	L'intérieur peut nécessiter un nettoyage.
	Certains aliments, conteneurs ou emballages peuvent causer des odeurs.
Bruits de l'appareil	Les bruits suivants sont assez normaux : <ul style="list-style-type: none"> <li>● Bruit du compresseur en fonctionnement.</li> <li>● Bruit de ventilation créé par le petit ventilateur du freezer et des autres compartiments.</li> <li>● Bruit de gargouillement similaire à de l'eau bouillante.</li> <li>● Bruit de mise sous tension durant le dégivrage automatique.</li> <li>● Cliquetis avant que le compresseur ne démarre.</li> </ul>
	D'autres bruits inhabituels sont causés par les raisons suivantes et peuvent demander votre attention : Le cabinet n'est pas à niveau. L'arrière de l'appareil touche le mur. Évitez à ce que les bouteilles ou contenants se frappe les uns contre les autres.
Le moteur tourne continuellement	Il est normal d'entendre fréquemment le son du moteur, il devra travailler plus dans les circonstances suivantes: <ul style="list-style-type: none"> <li>● Les paramètres de température sont plus froids que nécessaires.</li> <li>● Une large quantité de nourriture chaude a récemment été stockée dans l'appareil.</li> <li>● La température en-dehors de l'appareil est trop élevée.</li> </ul>

	<ul style="list-style-type: none"> <li>● Les portes sont ouvertes trop longtemps ou trop souvent.</li> <li>● Si vous venez juste d'installer l'appareil ou que vous le rallumez après un long moment d'inutilisation..</li> </ul>
Une couche de givre se dépose dans le compartiment	Vérifiez que les sorties d'air ne sont pas bloquées par des aliments et rassurez-vous que les aliments sont placés dans l'appareil pour permettre une ventilation suffisante. Rassurez-vous que la porte peut être complètement fermée. Pour enlever le givre, veuillez-vous référer à la partie sur le nettoyage et l'entretien de l'appareil.
La température interne est trop élevée	Vous avez peut-être laissé les portes ouvertes trop longtemps ou trop fréquemment ou les portes restent ouvertes à cause d'un obstacle; ou l'espace autour de l'appareil n'est pas suffisant.
La température interne est trop basse	Augmentez la température en suivant le chapitre « Commandes d'Affichage».
Les portes ne se ferment pas facilement	Vérifiez que le haut du réfrigérateur soit incliné vers l'arrière par 10 -15mm qui permet l'auto-fermeture des portes, ou s'il existe quelque chose à l'intérieur qui empêche les portes de se fermer.
De l'eau coule sur le sol	Le collecteur d'eau (situé à l'arrière du réfrigérateur) peut être mal nivelé, ou la conduite à eau peut être mal positionnée, empêchant ainsi l'eau de s'écouler correctement, ou entraînant une obstruction des tuyaux. Vous devez séparer le réfrigérateur du mur afin de vérifier l'état des prises. Si le réfrigérateur est hors tension depuis un certain temps, vérifiez que les glaçons ne se mélangent pas à l'eau, et que l'eau s'écoule correctement.
La lumière ne fonctionne pas	<ul style="list-style-type: none"> <li>● La lumière LED peut être endommagée. Référez-vous au chapitre sur le nettoyage et l'entretien pour remplacer les lumières LED.</li> <li>● Le système de contrôle a désactivé les lumières car la porte a été ouverte trop longtemps. Fermez la porte et rouvrez-la pour réactiver les lumières.</li> </ul>
La glace ne sort plus	<ul style="list-style-type: none"> <li>● Avez-vous attendu 10 heures après l'installation de la conduite d'alimentation en eau avant de vouloir faire de la glace? Si l'appareil n'est pas assez glacé, il peut prendre plus de temps pour faire de la glace, comme lors de la première installation.</li> <li>● Le bac à eau est-il bien installé ? Vérifiez que le bac est assez rempli en eau.</li> <li>● Avez-vous arrêté manuellement la fonction de fabrication de glace? Assurez-vous que vous avez réglé l'option Glace cubé ou pilé.</li> <li>● Y a-t-il de la glace bloqué dans le seau à glaçons ou la goulotte? La température du congélateur trop chaud? Essayez de régler le congélateur en baissant la température.</li> </ul>

Le distributeur d'eau ne fonctionne pas	<ul style="list-style-type: none"> <li>● Le bac à eau est-il bien installé ? Vérifiez que le bac est assez rempli en eau.</li> <li>● La conduite à eau est-elle pliée/abîmée ? Vérifiez que la conduite à eau n'est pas obstruée et n'est pas bloquée.</li> <li>● Si l'eau du bac a gelé : la température du réfrigérateur est-elle trop basse ? Essayez de régler la température sur une valeur plus élevée, depuis l'écran de commande tactile.</li> <li>● La pompe à eau fonctionne-t-elle ?</li> </ul>
Vous entendez un bouillonnement de l'eau dans le réfrigérateur	<ul style="list-style-type: none"> <li>● C'est normal. Le bouillonnement provient du liquide réfrigérant caloporteur circulant dans le réfrigérateur.</li> </ul>

## Recyclage de cet appareil

Il est interdit de disposer de cet appareil comme d'un déchet ménager.

### Emballages

Les emballages avec le symbole de recyclage sont recyclables. Disposez de ces emballages dans les conteneurs appropriés pour les recycler.

### Avant le recyclage de l'appareil

1.Retirez la prise électrique.

2.Coupez le câble d'alimentation et jetez-le avec la prise principale.

Attention! Les réfrigérateurs contiennent des réfrigérants et des gaz dans l'isolation. Les réfrigérants et les gaz doivent être disposés professionnellement car ils peuvent entraîner des blessures aux yeux ou s'enflammer. Assurez-vous que les tuyaux du circuit réfrigérant ne soient pas endommagés avant de disposer de l'appareil.

	Élimination correcte de ce produit
	<p>Ce marquage indique que le produit ne doit pas être éliminé avec les autres produits ménagers au sein de l'UE. Afin d'éviter de possibles dégâts sur l'environnement ou sur la santé des humains, recyclez l'appareil de façon responsable pour promouvoir la réutilisation des matériaux. Pour retourner votre appareil utilisé, veuillez utiliser les systèmes de retour et de collecte ou contactez le revendeur chez qui vous avez acheté ce produit. Ils peuvent récupérer ce produit pour un recyclage respectueux de l'environnement.</p>

- Afin d'éviter la contamination des aliments, veuillez respecter les instructions suivantes
- L'ouverture de la porte pendant de longues périodes peut provoquer une augmentation significative de la température dans les compartiments de l'appareil.
  - Le nettoyage régulier des surfaces peuvent entrer en contact avec les aliments et les systèmes de drainage accessibles.
  - Conservez la viande et le poisson crus dans des récipients prévus à cet effet au réfrigérateur, de façon à ce qu'ils ne soient pas en contact avec d'autres aliments ou ne puissent tomber sur ces derniers.
  - Les compartiments à aliments surgelés de type deux étoiles permettent de conserver les aliments pré-congelés, de conserver ou de préparer de glace et des glaçons.
  - Les compartiments à une, deux et trois étoiles ne conviennent pas à la congélation des aliments frais.

Étape	Compartiments TYPE	Température de stockage cible [°C]	Aliments convenables
1	Réfrigérateur	+2 ~ +8	Les œufs, les aliments cuisinés, les aliments emballés, les fruits et légumes, les produits laitiers, les gâteaux, les boissons et les autres aliments qui ne sont pas adaptés à la congélation.
2	(***)*- Congélateur	≤ -18	Les fruits de mer (poisson, crevettes, les crustacés), les produits d'eau douce et les viandes (la durée recommandée est de 3 mois - les valeurs nutritives et la saveur décroissent avec le temps), adapté à la congélation d'aliments frais.
3	***-Congélateur	≤ -18	Les fruits de mer (poisson, crevettes, les crustacés), les produits d'eau douce et les viandes (la durée recommandée est de 3 mois - les valeurs nutritives et la saveur décroissent avec le temps). Non adapté à la congélation d'aliments frais.
4	**--Congélateur	≤ -12	Les fruits de mer (poisson, crevettes, les crustacés), les produits d'eau douce et les viandes (la durée recommandée est de 2 mois - les valeurs nutritives et la saveur décroissent avec le temps). Non adapté à la congélation d'aliments frais.
5	*-Congélateur	≤ -6	Les fruits de mer (poisson, crevettes, les crustacés), les produits d'eau douce et les viandes (la durée recommandée est de 1 mois - les valeurs nutritives et la saveur décroissent avec le temps). Non adapté à la congélation d'aliments frais.
6	0 étoile	-6 ~ 0	Le porc, le bœuf, le poisson, le poulet, certains produits alimentaires transformés, etc. (le temps recommandé pour la consommation est le jour même, de préférence pas plus tard qu'après 3 jours). Les aliments transformés encapsulés, partiellement emballés/mis sous plastique (aliments non congelables)
7	Fraîcheur	-2 ~ +3	Viande de porc fraîche/congelée, bœuf, poulet, produits de la pêche d'eau douce, etc. (7 jours en dessous de 0 °C, au cours de la journée et de préférence dans un délai maximum de 2 jours en cas de température supérieure à 0 °C). Fruits de mer (pendant 15 jours pour une température inférieure à 0 °C, en revanche, il n'est pas recommandé de le conserver au-dessus de 0 °C)

---

8	Aliments frais	0 ~+4	La viande de porc fraîche, ainsi que le bœuf, le poisson, le poulet, les aliments préparés, etc. (Il est préférable de le consommer dans la même journée, de préférence pas plus de 3 jours).
9	Vin	+5 ~+20	vin rouge, vin blanc, vin mousseux etc.

Note : Veuillez entreposer les aliments en fonction des compartiments ou de la température de stockage cible de vos produits achetés.

- Si l'appareil de réfrigération restera vide pendant de longues périodes, éteignez-le, dégèlez-le, nettoyez-le, essuyez-le et laissez la porte ouverte pour éviter la formation de moisissures dans l'appareil.

**Nettoyage des distributeurs d'eau (spécial pour les produits distributeurs d'eau) :**

- Nettoyez les réservoirs d'eau s'ils n'ont pas été utilisés depuis 48 h ; rincez le système d'eau raccordé à une alimentation en eau si l'eau n'a pas été prélevée depuis 5 jours.

ATTENTION - Les aliments doivent être emballés dans des sacs avant d'être stockés dans le réfrigérateur, et les liquides doivent être embouteillés ou mis dans des récipients fermés pour éviter que le problème de la difficulté à nettoyer le produit en raison de sa structure complexe ne se présente.

# Hisense

life reimagined

## ISTRUZIONI PER L'USO

Le raccomandiamo di leggere attentamente questo manuale d'uso e di conservarlo per futuro riferimento.

Italiano

## Indice

Informazioni e avvertenze sulla sicurezza-2	Pulizia e manutenzione -----19
Installazione del nuovo apparecchio ----8	Consigli e suggerimenti utili-----21
Descrizione dell'apparecchio -----10	Risoluzione dei problemi -----22
Controlli del display -----11	Smaltimento dell'apparecchio -----25
Utilizzo dell'apparecchio-----15	



## Informazioni e avvertenze sulla sicurezza

Per la vostra sicurezza e l'uso corretto prima dell'installazione e del primo utilizzo, leggere attentamente il presente manuale, inclusi i suggerimenti e avvertenze. Per evitare errori e incidenti, è importante garantire che tutte le persone che utilizzano l'apparecchio ne conoscano il funzionamento e le caratteristiche di sicurezza. Conservare le seguenti istruzioni ed assicurarsi che rimangano con l'apparecchio in caso di trasporto o di vendita, in modo che chiunque lo utilizzi per tutta la sua vita sia adeguatamente informato sull'uso corretto e sulla sicurezza dell'apparecchio. Ai fini della sicurezza delle persone e delle proprietà, osservare le precauzioni indicate nelle istruzioni: il costruttore non può essere considerato responsabile per eventuali danni causati da omissioni.

### **Sicurezza per i bambini e per le persone vulnerabili**

#### ● In base alla norma EN

Questo apparecchio non è concepito per l'utilizzo da parte di bambini o persone con capacità fisiche, sensoriale o mentali ridotte, senza la necessaria esperienza e competenza e senza la supervisione o le indicazioni di una persona responsabile per la loro sicurezza. È necessario accertarsi che i bambini non giochino con l'apparecchio. La pulizia e la manutenzione non devono essere eseguiti da bambini senza supervisione..

#### In base alla norma IEC

Quest'apparecchio non deve essere utilizzato da persone (bambini inclusi) con capacità fisiche, sensoriali o mentali ridotte, o in mancanza di esperienza e conoscenza, a meno che non siano controllati o istruiti all'uso dell'apparecchio in modo sicuro e comprendano i rischi derivanti.



- Tenere tutti gli elementi deH'imballo fuori dalla portata dei bambini per evitare il rischio di soffocamento.
- In caso di smaltimento dell'apparecchio, staccare la spina dalla presa di corrente, tagliare il cavo di connessione (il più vicino possibile all'apparecchio) e rimuovere la porta per evitare che i bambini possano ricevere una scossa elettrica o rimangano bloccati aH'interno.
- Se questo apparecchio con chiusure magnetiche della porta sostituisce un apparecchio precedente con chiusura a molla sulla porta o sul coperchio, accertarsi di rendere inutilizzabile tale chiusura a molla prima di smaltire. Ciò evita una trappola mortale per bambini.

### **Indicazioni sulla Sicurezza Generale**



- Avvertenza - Quest'apparecchio è destinato ad uso domestico e quelli simili come:
  - Aree adibite a cucina per il personale in negozi, uffici e altri ambienti di lavoro;
  - Fattorie da parte di clienti in hotel, motel e altri ambienti di tipo residenziale;
  - Ambienti di tipo B&B
  - Tipo di ristorazione e commercio al dettaglio e simile.
- AVVERTENZA: riempire solo con acqua potabile.
- Avvertenza - Non conservare le sostanze esplosive come latini di aerosol con i propellenti infiammabili nell'apparecchio.
- Avvertenza - Se il cavo di alimentazione è danneggiato, procedere alla sua sostituzione contattando il produttore, il rappresentante locale o personale qualificato al fine di evitare ogni rischio della sicurezza.
- Avvertenza - Non coprire le aperture di aerazione e la ritiene fuori di ostruzione.
- Avvertenza - Si raccomanda di non usare dispositivi meccanici o altri mezzi per accelerare il processo di sbrinamento, diversi da quelli raccomandati dal produttore.
- Avvertenza - Non danneggiare il circuito refrigerante.
- Avvertenza - Non accendere apparecchi elettrici aH'interno dei compartimenti degli alimenti, a meno che ciò non sia raccomandato dal produttore.

- Avvertenza - Il refrigerante e gas isolato sono infiammabili. Quando smaltisce l'apparecchio farlo solo in centro di smaltimento dei rifiuti autorizzati. Non esporla a fiamme.
- AVVERTENZA - Quando si posiziona l'apparecchio, assicurarsi che il cavo di alimentazione non sia intrappolato o danneggiato.
- AVVERTENZA - Non posizionare prese multiple portatili o alimentatori portatili nella parte posteriore dell'apparecchio.

## Sostituzione dell'illuminazione

- AVVERTENZA - L'illuminazione non dev'essere sostituita dall'utente! Se l'illuminazione è danneggiata, contattare l'assistenza tecnica

Questo avviso è solo per i frigoriferi che contengono illuminazione.

## Frigorifero

Il frigorifero contiene una piccola quantità di refrigerante isobutene (R600a) nel circuito refrigerante, che è un gas naturale con alta compatibilità ambientale ma infiammabile. Assicurare che ciascuno dei componenti non viene danneggiato durante il trasporto o l'installazione.

Il refrigerante (R600a) è infiammabile.

- AVVERTENZA - I frigoriferi contengono refrigerante e gas nell'isolamento. Il refrigerante e i gas devono essere smaltiti professionalmente in quanto possono causare lesioni agli occhi o combustione. Assicurarsi che la tubatura del circuito del refrigerante non sia danneggiata prima del corretto smaltimento.



**AVVERTENZA: Rischio di incendio / materiali infiammabili**

In caso che il circuito refrigerante venga danneggiato:

- Evitare fiamme libere o scintilla.
- Aerare la stanza in cui si trova l'apparecchio.

È pericoloso alterare le caratteristiche o modificare il prodotto in altro modo.

Qualsiasi danneggiamento su cavo potrebbe causare cortocircuito, incendio e/o scossa elettrica.



## **Sicurezza elettrica**

1. Il cavo di alimentazione non deve essere allungato.
2. Accertarsi che la spina di alimentazione non è schiacciata o danneggiata. Una spina schiacciata o danneggiata potrebbe surriscaldarsi e provocare un incendio.
3. Accertarsi di poter accedere alla spina dell'apparecchio.
4. Non tirare il cavo di alimentazione.
5. Se la presa di corrente è allentata, non inserire la spina di alimentazione. Potrebbe verificarsi una scossa elettrica o un incendio.
6. Non utilizzare l'apparecchio senza la protezione della lampadina per l'illuminazione interna.
7. L'apparecchio è predisposto per utilizzare AC monofase da 220-240V/50Hz. In caso di sbalzi di tensione in zona superano i parametri suddetti, accertarsi, per motivi di sicurezza, di applicare all'apparecchio un regolatore di tensione CA automatico superiore a 350W. Il frigorifero deve essere alimentato con presa di alimentazione speciale, anziché condiviso con altri apparecchi elettrici. Questa presa deve essere provvista di messa a terra.

## **Uso quotidiano**

- Non conservare gas o liquidi infiammabili all'interno dell'apparecchio per evitare il rischio di esplosioni.
- Non accendere nessun dispositivo elettrico (macchine elettriche per il gelato, frullatori ecc.) all'interno dell'apparecchio.
- Quando si scollega l'apparecchio dalla presa di corrente, afferrare sempre la spina e non tirare il cavo.
- Non collocare oggetti caldi vicino alle parti plastiche dell'apparecchio.
- Non collocare prodotti alimentari direttamente contro l'uscita dell'aria sulla parete posteriore.
- Non collocare prodotti alimentari direttamente contro l'uscita dell'aria sulla parete posteriore.

- 
- Conservare i cibi congelati preconfezionati secondo le istruzioni del produttore.
  - È necessario rispettare le indicazioni di conservazione fornite dal costruttore dell'apparecchio. Fare riferimento alle relative istruzioni.
  - Non collocare bevande gassate nello scomparto congelatore: la pressione che si crea nel contenitore di tali prodotti potrebbe causarne l'esplosione, con conseguenti danni all'apparecchio.
  - I cibi congelati possono causare ustione da freddo se consumati subito dopo essere stati estratti dall'apparecchio.
  - Non esporre l'apparecchio alla luce solare diretta.
  - Tenere candele, lampade e altri oggetti con fiamme libere fuori dell'apparecchio in modo che non impostare l'apparecchio in fiamme.
  - L'apparecchio è stato progettato per mantenere cibi e/o bevande in famiglia normale, come spiegato in questo libretto di istruzioni. L'apparecchio è pesante. Prestare attenzione quando muove.
  - Non rimuovere né toccare elementi dal compartimento freezer con le mani umide/bagnate, in quanto ciò potrebbe causare abrasioni cutanee o ustioni gelo.
  - Mai stare sulla base, sui cassetti, sulle porte, ecc., oppure utilizzarli come supporto.
  - Gli alimenti congelati non devono essere ricongelati una volta scongelati.
  - Non consumare ghiaccioli o cubetti di ghiaccio direttamente dal freezer in quanto ciò può causare ustioni alla bocca e labbra.
  - Per evitare oggetti che cadono e causando lesioni o danni all'apparecchio, non sovraccaricare i balconcini o mettere troppo cibo nei cassetti più nitide.

### **Attenzione!**

### **Pulizia e manutenzione**

- Prima di eseguire le operazioni di manutenzione, spegnere l'apparecchio e scollegare la spina di alimentazione dalla presa di corrente.

- Non pulire l'apparecchio con oggetti metallici, macchine per il lavaggio a vapore, oli essenziali, solventi organici o detersivi abrasivi.
- Non utilizzare oggetti appuntiti per rimuovere il ghiaccio dall'apparecchio. Utilizzare un raschietto in plastica.

### **Importante Installazione!**

- Per il collegamento elettrico, seguire con attenzione le istruzioni fornite nel presente manuale.
- Disimballare l'apparecchio e controllarlo se sia danneggiato. Qualora sia danneggiato, non collegare l'apparecchio. Contattare immediatamente il negozio dove è stato effettuato l'acquisto. In questo caso, conservare tutti i materiali d'imballaggio.
- E' consigliabile attendere almeno quattro ore prima di collegare l'apparecchio per consentire al liquido di fluire nel compressore.
- Un'adeguata circolazione dell'aria dovrebbe essere intorno all'apparecchio, la mancanza porta a un surriscaldamento. Per ottenere una ventilazione sufficiente seguire le istruzioni relative all'installazione.
- Se possibile il retro del prodotto non dovrebbe essere troppo vicino ad una parete per evitare che le parti calde vi entrino in contatto (compressore, condensatore) e prevenire il rischio di
- incendio, in conformità alle relative istruzioni per l'installazione. L'apparecchio non deve essere collocata nelle vicinanze di termosifoni o cucine.
- Assicurarsi che la spina sia accessibile dopo l'installazione dell'apparecchio.

### **Servizi**

- Qualsiasi lavoro elettrico necessario per la manutenzione dell'apparecchio deve essere effettuata da personale qualificato o competente.
- T Questo prodotto deve essere eseguita da un Centro Assistenza autorizzato, e solo ricambi originali deve essere utilizzati.

1)Se l'apparecchio è Frost Free.

2)Se l'apparecchio contiene compartimento freezer.

Nota: i bambini di età compresa tra 3 e 8 anni possono caricare e scaricare apparecchi di refrigerazione (questa clausola si applica solo alla regione dell'UE).

## Installazione del nuovo apparecchio

Prima di utilizzare l'apparecchio per la prima volta, si consiglia di prestare attenzione alle seguenti raccomandazioni.

### Ventilazione dell'apparecchio



Per migliorare l'efficienza del sistema di raffreddamento e risparmiare energia, è necessario mantenere una buona ventilazione intorno all'apparecchio per favorire la dispersione del calore. Per questa ragione, è necessario fornire uno spazio libero sufficiente intorno al frigorifero.

**Suggerimento:** si consiglia di lasciare almeno uno spazio di 50-70 mm di distanza tra il retro e la parete, almeno 100 mm dalla sua estremità superiore, almeno 100 mm sui lati e uno spazio libero frontalmente per permettere l'apertura della porta del congelatore ad un raggio di almeno 130° e quella del frigorifero ad almeno 135°. Visualizzare gli schemi seguenti. Fare riferimento agli schemi seguenti.

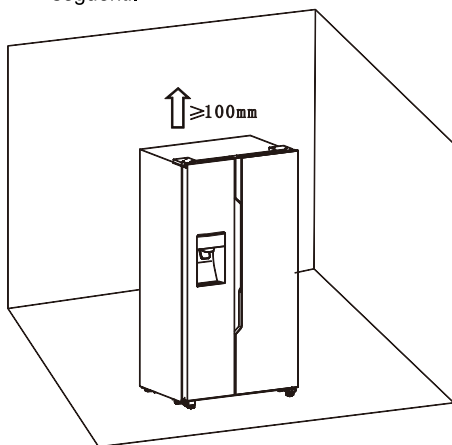

### Informazione importante (mm)

W	W1	W2	D	D1
908	372	252	600	1142.5

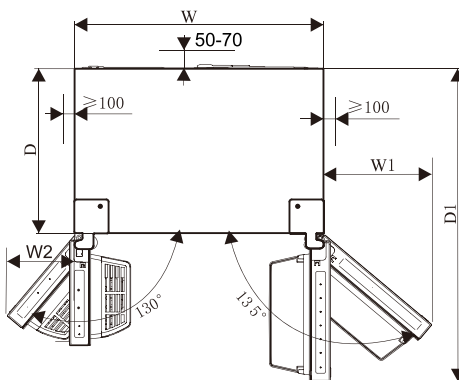

### Nota:

● Questo apparecchio funziona in maniera ottimale nella classe climatica da SN a T. Potrebbe non funzionare correttamente se esposto a lungo ad una temperatura superiore o inferiore rispetto all'intervallo indicato.

Classe climatica	Temperatura ambiente
SN	+10°C a +32°C
N	+16°C a +32°C
ST	+16°C a +38°C
T	+16°C a +43°C

● Posizionare l'apparecchio in un luogo asciutto per evitare danni causati da un'elevata umidità.

● Non esporlo direttamente alla luce solare, pioggia o ghiaccio. Tenerlo lontano da fonti di calore quali stufe, fuochi o termosifoni.

### Livellamento dell'apparecchio

- Per livellare e arieggiare sufficientemente la parte inferiore posteriore dell'apparecchio, potrebbe essere necessario regolare i piedi in basso. Utilizzare una chiave adatta.
- Per consentire alle porte di chiudersi autonomamente, inclinare all'indietro la parte superiore di circa 15 mm o 0,5 ° girando i piedini regolabili.
- Quando si desidera spostare l'apparecchio, ricordarsi di girare i piedini indietro in modo che l'apparecchio possa muoversi liberamente. Reinstallare l'apparecchio in caso di nuovo posizionamento.

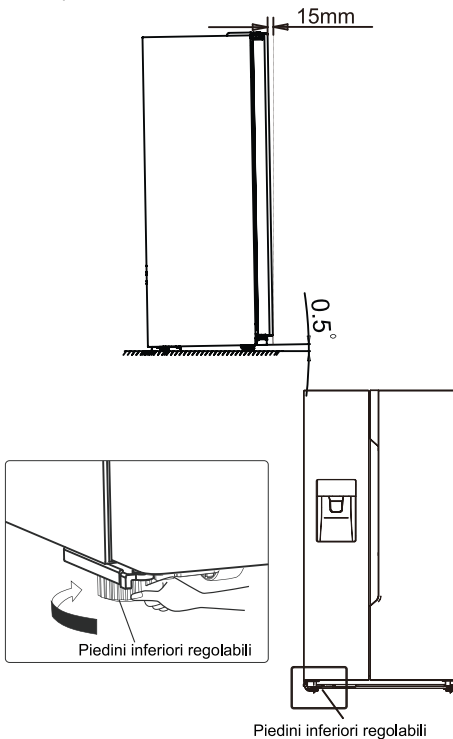

### Attenzione!

Per un'installazione idonea, questo frigorifero deve essere posizionato su un piano rigido che sia alla stessa altezza del resto del pavimento. Questa superficie deve essere abbastanza resistente da sopportare il peso di un frigorifero a pieno carico.

I rulli, non trattandosi di ruote, devono essere utilizzati solo per il movimento in avanti o indietro. Spostare il frigorifero lungo i lati potrebbe danneggiare il pavimento e i rulli.

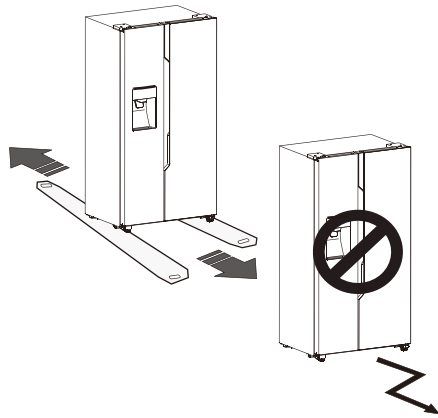

## Descrizione dell'apparecchio

### Descrizione dell'apparecchio



- |  |   |
|--|---|
| 1. Illuminazione LED del frigorifero               | 10. Illuminazione LED del vano frigorifero        |
| 2. Coperchio anteriore della macchina del ghiaccio | 11. Supporto della porta del frigorifero          |
| 3. Secchiello del ghiaccio                         | 12. Coperchio del condotto d'aria nel frigorifero |
| 4. Coperchio del condotto d'aria nel congelatore   | 13. Ripiano del frigorifero                       |
| 5. Ripiano del congelatore                         | 14. Portabottiglie                                |
| 6. Supporto della porta del congelatore            | 15. Serbatoio d'acqua                             |
| 7. Cassetto del congelatore superiore              | 16. Cassetto del vano frigorifero superiore       |
| 8. Cassetto del congelatore inferiore              | 17. Cassetto del vano frigorifero inferiore       |
| 9. Piedini sinistri inferiori regolabili           | 18. Piedini destri inferiori regolabili           |

**Nota:** A causa delle continue introduzioni nei nostri prodotti, potrete riscontrare leggere differenze tra il vostro frigorifero e quello descritto nel presente manuale di istruzioni, ma le sue funzioni e i metodi di utilizzo rimangono gli stessi.

**Nota:** Per ottenere la migliore efficienza energetica di questo prodotto, si prega di posizionare tutti i cassetti, gli scaffali sulla loro posizione originale come nell'illustrazione sopra.



## Controlli del display

Utilizzare l'apparecchio secondo le seguenti norme di controllo, l'apparecchio dispone di un pannello di controllo come mostrato nelle seguenti immagini.

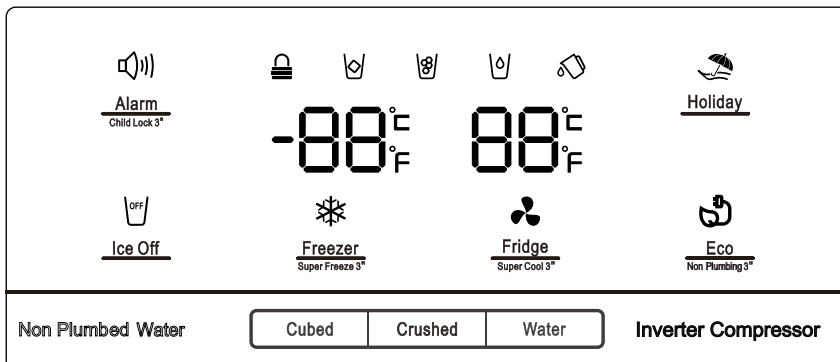

Quando l'apparecchio viene avviato per la prima volta, la retroilluminazione delle icone sul display inizia a funzionare. Se non sono stati premuti pulsanti e le porte sono chiuse, la retroilluminazione si spegne dopo 60 secondi.

Il pannello di controllo consiste in due aree riguardanti le temperature e in un'area riguardante le diverse modalità.

**Attenzione!** Quando si imposta una temperatura, si imposta un valore medio di tutta l'unità. Le temperature all'interno di ogni comparto possono variare rispetto alla temperatura visualizzata sul pannello, a seconda della quantità e della posizione del cibo immagazzinato. La bassa o l'alta temperatura ambiente potrebbe inoltre influenzare la reale temperatura interna all'apparecchio.

**NOTA:** L'impostazione alta temperatura accelererà lo spreco di cibo.

Per un'ottima conservazione del cibo, consigliamo che quando accendi il frigorifero per la prima volta, la temperatura del frigorifero è impostata a 4°C, e il freezer a -18°C. Se la capacità del freezer secondo la targhetta dati deve essere utilizzata,

imposta su super freezing almeno 24 ore prima che i prodotti freschi siano posizionati nel compartimento freezer.

 "Child Lock e Door Alarm"  
 (Funzione di blocco per bambini e Allarme della porta)



Questo pulsante ha due scopi:

1. Blocco per bambini

Tenere premuto il pulsante "Alarm" per 3 secondi per bloccare tutto il pannello di controllo, compresa la funzione di erogazione. Se il pannello di controllo è bloccato, l'icona "  " si illuminerà e nessuno dei pulsanti sul pannello di controllo funzionerà.

Per sbloccare il pannello di controllo tenere premuto "Alarm" per 3 secondi nuovamente.

2. Allarme della porta

In caso di allarme, l'icona "  " si accenderà e si ascolterà un segnale acustico. Cliccare sul pulsante "Alarm" per disattivare l'allarme, dopodiché l'icona "  " si spegnerà e il segnale acustico si interromperà.

Quando la porta del frigorifero o del congelatore resta aperta per più di 2

minuti, l'allarme della porta si attiva. In caso di allarme, l'icona "🔊" si accenderà e si ascolterà un avviso acustico. Tale segnale emetterà un segnale acustico per 3 volte al minuto durante 10 minuti. Può essere disattivato chiudendo la porta.

Quando la funzione di blocco per bambini è spenta e le porte sono aperte è possibile spegnere l'allarme cliccando su "Alarm".

Per risparmiare energia, evitare di tenere le porte aperte per molto tempo utilizzando il frigorifero.

 "Ice Control" (controllo del  
Ice Off ghiaccio)

Questo pulsante controlla la macchina del ghiaccio.

È possibile cliccare sul pulsante "Ice Off" per controllare la macchina del ghiaccio.

Quando la funzione di blocco per bambini è spenta e la funzione di fabbricazione del ghiaccio è attiva, è possibile cliccare sull'icona "Ice Off" per bloccare la macchina del ghiaccio, quindi l'icona "🔊" si illuminerà. Se si desidera sbloccare la macchina del ghiaccio, cliccare nuovamente sull'icona "Ice Off" e l'icona "🔊" si spegnerà.

Nota: Quando "Ice Off" è acceso soltanto la macchina del ghiaccio è bloccata non l'erogatore.

 "Holiday" (Vacanze)  
Holiday

Qualora ci si assenti per un lungo periodo di tempo come per una lunga vacanza o un viaggio di lavoro, è possibile attivare questa funzione cliccando sul pulsante "Holiday" e l'icona

"🏖️" si illuminerà.

Quando la modalità vacanza è attiva, la temperatura del frigorifero è automaticamente impostata a 15°C e quella del congelatore a -18°C per ridurre al minimo il consumo di energia. La temperatura del frigorifero mostra "—" e lo scomparto del congelatore rimane acceso.

Quando la funzione vacanza è accesa è possibile spegnerla cliccando nuovamente su "Holiday" e l'icona "🏖️" si spegnerà. Quando la funzione vacanza è attiva, la macchina del ghiaccio si spegnerà automaticamente. Il frigorifero manterrà le ultime impostazioni se spento.

Nota: Non conservare cibo in frigorifero durante la modalità durante il periodo di vacanza ("Holiday") o si deteriorerà rapidamente.

 "Fridge temperature control"  
Fridge (controllo della temperatura del frigorifero)

È possibile premere l'icona "Fridge" per attivare la modalità per controllare la temperatura del frigorifero. Continuando a premere il pulsante, la temperatura verrà impostata nella seguente sequenza.

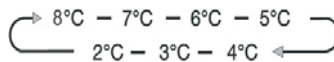

Se si desidera diminuire il tempo richiesto per la refrigerazione degli alimenti in frigorifero, tenere premuto questo pulsante per 3 secondi, dopodiché l'icona super cool "❄️" si illuminerà e la temperatura del frigorifero indicherà 2°C. La modalità super cool si disattiva autonomamente dopo 3 ore e la

temperatura del frigorifero ritornerà alle precedenti impostazioni.

Quando la funzione super cool è attiva è possibile cliccare su "Fridge" per spegnerla e ritornerà alle precedenti impostazioni di temperatura. Il frigorifero non manterrà la funzione Super Cool se spento.

Nota: Nella funzione Super Cool, quando si preme il pulsante "Holiday" o "Eco", si attiveranno le rispettive funzioni e la modalità "Super Cool" verrà spenta.



"Freezer temperature control"  
(controllo della temperatura del congelatore)

E' possibile premere il pulsante "Freezer" per attivare la modalità di controllo della temperatura del frigorifero. Continuando a premere il pulsante, la temperatura verrà impostata secondo la seguente sequenza.

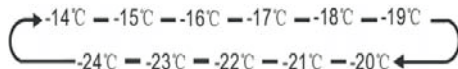

tenere premuto il pulsante "Freezer" per 3 secondi, l'icona "❄" si illuminerà e la temperatura del freezer indicherà -24°C.

La modalità Super Freezer può abbassare rapidamente la temperatura e congelare gli alimenti più rapidamente del solito. Ciò preserva le vitamine e le sostanze nutrienti del cibo fresco conservandolo più a lungo.

L'opzione super freeze permette di congelare la massima quantità possibile.

Si consiglia di far funzionare l'apparecchio almeno 24 ore prima. La modalità Super freeze si disattiva autonomamente dopo 52 ore e la temperatura del congelatore ritornerà alle precedenti impostazioni.

Quando la funzione super freeze è attiva è possibile cliccare su "Freezer" per spegnerla e ritornerà alle precedenti impostazioni di temperatura. Non si manterrà la funzione Super Freeze se spento.

Nota: Nella funzione Super Freezer, quando si preme il pulsante "Holiday" o "Eco", si attiveranno le rispettive funzioni e la modalità "Super Freezer" verrà spenta.

"Dispenser control" (controllo dell'erogatore)

Quando la porta del freezer è aperta o la funzione di blocco per bambini attivata, l'erogatore non funzionerà.

Il pulsante Ice Type (tipo di ghiaccio) include le opzioni "Cubed" e "Crushed" (rispettivamente in cubetti e tritato).

È possibile premere l'opzione "Cubed" o "Crushed" per scegliere il tipo di ghiaccio da erogare. Premere il pulsante "Water" per attivare la modalità acqua.

Quando si preme il pulsante Ice Type, la modalità in cubetti o tritato scelta si attiverà e l'icona "❄" (in cubetti) o "❄" (tritato) si accenderà.

Se non si ha bisogno di ghiaccio, spegnere la funzione per risparmiare il consumo di acqua ed energia. (Visualizzare la modalità di spegnimento sopra).

Se si desidera acqua, cliccare sul pulsante "Water" e l'icona "❄" si accenderà. La modalità è quindi impostata.

 "Segnale acustico del serbatoio dell'acqua"

Se il serbatoio dell'acqua non è installato correttamente o non è

installato, il rispettivo segnale acustico si accende per segnalarlo agli utenti. È possibile cancellare il segnale acustico tenendo premuto il pulsante "Eco" per 3 secondi.

**Nota!**

- Qualora l'acqua non sia erogata o sia erogata lentamente, occorre sostituire il filtro dell'acqua dato che potrebbe intasarsi.
- Alcune aree possiedono grandi quantità di calcare nell'acqua, il che causa intasamenti con maggior frequenza.



"Energy Save" (Risparmio di energia)

Toccando questo pulsante si attiva e si disattiva la modalità "Energy Save". Quando si accende tale modalità, l'icona Energy Save "🌿" si illumina. La temperatura del frigorifero è automaticamente impostata a 6°C e quella del congelatore a -17°C. Quando si spegne la modalità Energy Save anche la relativa icona si spegne.

**Nota!**

Il pannello di controllo si accenderà quando la porta si apre o si tocca ogni pulsante.

La luce si spegnerà se non viene premuto nessun pulsante o se le porte restano chiuse per un minuto.

Quando il frigorifero viene acceso, tutte le icone del pannello di controllo si accenderanno per 3 secondi emettendo un segnale acustico. La funzione di blocco per bambini è spenta.

L'impostazione della temperatura ritorna alle impostazioni originarie.

## Utilizzo dell'apparecchio

Questa sezione illustra come utilizzare le funzioni più utili. Si raccomanda di leggerla attentamente prima di utilizzare l'apparecchio.

### 1. Regolazione della porta

Qualora le porte non siano allo stesso livello, è possibile utilizzare un cacciavite per regolarle.

Soltanto la porta del frigorifero può essere regolata.

Quando la porta del congelatore è più alta di quella del frigorifero, è possibile usare, prima di tutto, la chiave per girare il bullone in senso antiorario sul cardine inferiore in modo da sollevare la porta. Una volta in posizione utilizzare la chiave per serrare il dado.

Quando la porta del congelatore è più bassa di quella del frigorifero, bisogna utilizzare la chiave per allentare il bullone in senso orario per permettere alla porta del frigorifero di abbassarsi. Una volta in posizione fissarla di nuovo.

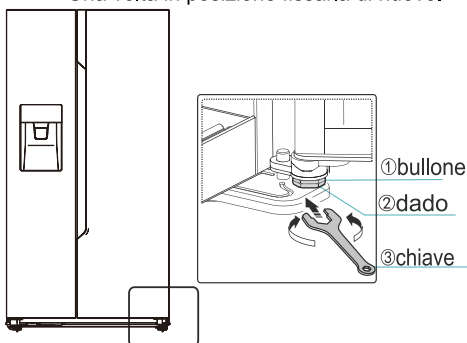

### 2. Utilizzo dello scomparto frigorifero

Lo scomparto frigorifero è adatto per la conservazione di frutta e verdura. Gli alimenti inseriti all'interno devono essere

confezionati per evitare la perdita di umidità o che il sapore contami altri alimenti.

#### Attenzione!

Non chiudere mai la porta del frigorifero, mentre i supporti laterali, i vani per le verdure e/o le guide telescopiche sono estesi. Potrebbe danneggiare tali componenti e il frigorifero.

**Ripiani in vetro e supporti laterali** Lo scomparto frigorifero è dotato di diversi ripiani in vetro e diversi supporti laterali, che sono adatti per conservare uova, liquidi in scatola, bevande in bottiglia e alimenti confezionati. Essi possono essere posizionati a diverse altezze in base alle vostre esigenze. Non collocare molti alimenti pesanti sui supporti. Prima di sollevare i ripiani della porta verticalmente, si consiglia di estrarre il cibo.

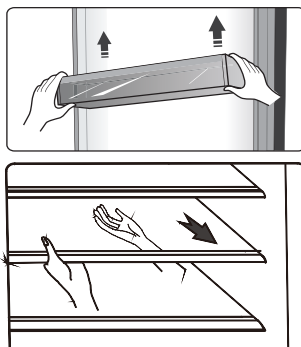

Nota: I supporti della porta e i ripiani possono essere estratti per essere puliti. Durante la rimozione dei ripiani, estrarli delicatamente fino a quando il ripiano poggia chiaramente sulla griglia d'appoggio. Quando si riposizionano, assicurarsi che non vi siano ostacoli

dietro e spingere delicatamente il ripiano verso la propria posizione.

#### Portabottiglie

E' per conservare bottiglie di vino o bevande.

**Nota:** Usare delicatamente quando si rimuovono le bottiglie o le bevande. Il ripiano può essere estratto per essere pulito o è possibile regolarlo per risparmiare spazio.

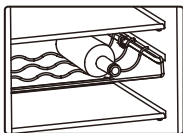

#### Serbatoio d'acqua

È per fornire l'acqua per la macchina del ghiaccio e il distributore d'acqua. È possibile versare l'acqua nel rispettivo serbatoio mediante i seguenti passaggi:

- 1 Estrarre il serbatoio dell'acqua

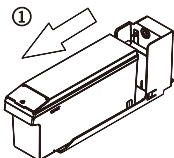

- 2 Sollevare il piccolo coperchio anteriore e poi versare direttamente

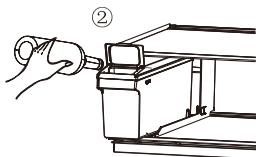

- 3 Ricollocare il serbatoio dell'acqua sul ripiano del frigorifero

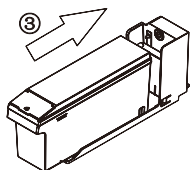

Attenzione:

Quando occorre riempire nuovamente il serbatoio con acqua, estrarlo e inserirlo correttamente per evitare malfunzionamenti.

Il volume di acqua suggerito non è superiore a 4,5 L.

Dopo il riposizionamento del serbatoio d'acqua, attendere 10 secondi per la prima erogazione d'acqua.

Versare soltanto ACQUA nel serbatoio. SODA, SUCCO, LATTE, ALCOOL, ecc... non sono consentiti.

#### Cassetti

Adatti per conservare frutta e verdura. Possono essere estratti per essere puliti.



#### 3. Utilizzo dello scomparto congelatore

Lo scomparto congelatore è adatto alla conservazione di alimenti che devono essere congelati, quali carne, pesce, gelati e altri elementi deperibili.

**Attenzione!** Assicurarsi che le bottiglie non siano lasciate nel congelatore per più del necessario dato che il congelamento potrebbe causare la rottura della bottiglia. I liquidi in bottiglia o in lattina corrono il rischio di esplodere a causa dell'aumento di volume perciò non dovrebbero essere conservati nello scomparto del congelatore.

#### 4. Utilizzo dell' erogatore

Si può scegliere il tipo di ghiaccio o acqua cliccando sui pulsanti "Cubed (in cubetti),

"Crushed" (tritato) o "Water" (acqua). Quando si sceglie il tipo di ghiaccio, premere l'erogatore delicatamente. Il ghiaccio sarà rilasciato dall'erogatore. Assicurarsi che il contenitore sia allineato con l'erogatore e il ghiaccio vi cada all'interno.

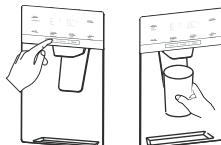

**Nota:**

- Se si seleziona "Cubed Ice" (ghiaccio in cubetti) dopo aver usato la funzione "Crushed Ice" (ghiaccio tritato), una

piccola quantità di ghiaccio tritato potrebbe finire nel contenitore.

- Non rimuovere direttamente la tazza o il bicchiere dall'erogatore dopo aver ottenuto la quantità desiderata. Occorre attendere 2-3 secondi per evitare fuoriuscite.

- Non forzare la leva perché la molla potrebbe danneggiarsi.

- Non erogare continuamente il ghiaccio per oltre un minuto durante il normale utilizzo per evitare il surriscaldamento del motore del tritaggiaccio.

- L'acqua erogata è fredda non gelata. Quando si desidera acqua più fredda con ghiaccio erogare prima il ghiaccio e poi l'acqua dall'erogatore.

### 5. Come usare il secchiello del ghiaccio

Se si desidera rimuovere il secchiello del ghiaccio: afferrare la maniglia come mostrato nella figura superiore.

Sollevarla ed estrarla delicatamente per evitare danni.

#### Passaggi per la rimozione:

- ①. Sollevare il secchiello
- ②. Estrarre il secchiello delicatamente

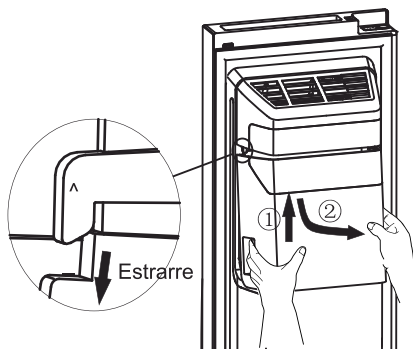

Quando lo si riposiziona, assicurarsi che i due lati (B&B') del secchiello del ghiaccio siano incastrati nelle fibbie (A&A').

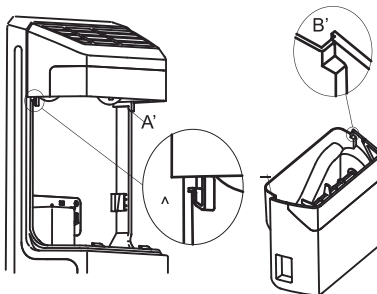

#### Passaggi per l'installazione:

- ①. Sollevare il secchiello del ghiaccio e fare in modo che i due lati (B&B') del secchiello del ghiaccio si incastrino nelle fibbie (A&A').
- ②. Abbassare il secchiello del ghiaccio e assicurarsi che sia fermamente incastrato.

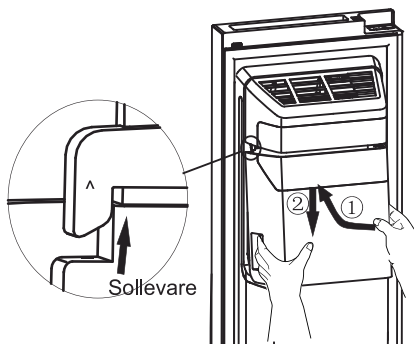

#### Nota!

- Quando la macchina del ghiaccio rilascia ghiaccio all'interno del secchiello, i suoni che si avvertono fanno parte del normale funzionamento.

- Se non viene erogato ghiaccio per un lungo periodo di tempo, possono formarsi agglomerati all'interno del secchiello. Se ciò accade, rimuovere tutto il ghiaccio e svuotare il secchiello.
- Se si sta prendendo parte a una lunga vacanza o viaggio di lavoro e non si userà l'erogatore di ghiaccio per parecchio tempo, chiudere la valvola dell'acqua per prevenire perdite.
- Se il frigorifero è stato tenuto spento troppo a lungo, il ghiaccio nel contenitore si scioglierà con conseguente fuoriuscita d'acqua dal frigorifero sul pavimento. Per evitare quest'inconveniente è necessario rimuovere tutto il ghiaccio presente.
- Se il ghiaccio non viene erogato verificare la presenza di blocchi di ghiaccio lungo il canale di erogazione e rimuoverli. In alternativa estrarre il secchiello del ghiaccio, verificare l'eventuale presenza di ammassi di ghiaccio e rimuoverli.

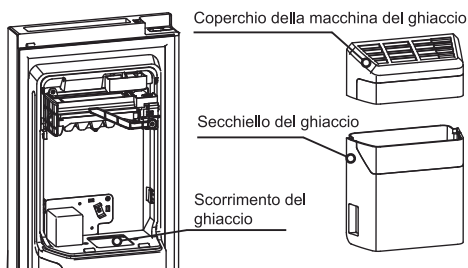

- La prima quantità di ghiaccio erogata dopo la prima installazione può essere ridotta a causa dell'ingresso di aria all'interno dei tubicini dell'acqua. L'aria verrà eliminata dopo il normale utilizzo. Se i cubi di ghiaccio sono ancora piccoli, verificare che l'acqua stia circolando all'interno dei tubicini dell'acqua, che la

valvola dell'acqua sia aperta sufficientemente o che la pressione dell'acqua sia sufficientemente alta.

- Per pulire il secchiello dell'acqua, lavare con un detergente delicato, sciacquarlo bene e asciugarlo in profondità. Non usare detersivi o solventi aggressivi o abrasivi.
- Prima di sostituire di nuovo il secchiello del ghiaccio, controllare che i due supporti siano ad un angolo adatto per effettuare un collegamento corretto. In caso contrario ruotare il supporto del secchiello del ghiaccio nell'angolo giusto in modo che combaci con quello del motore.

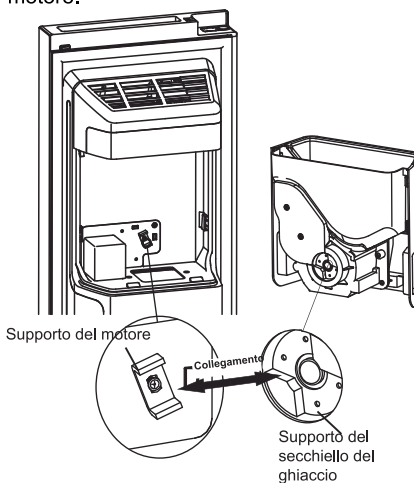

- Se si desidera maggior spazio per immagazzinare gli alimenti, è possibile sostituire il secchiello del ghiaccio con il contenitore. Occorre selezionare "Ice Off" (spento) per assicurarsi che la macchina del ghiaccio sia spenta.

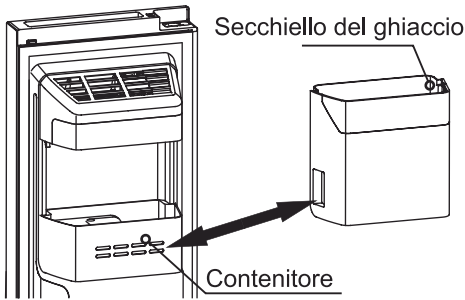

**Attenzione!**

- Non inserire le dita, le mani o qualsiasi altro oggetto non idoneo nello scorrimento del ghiaccio o nel secchiello del ghiaccio. Ciò può causare lesioni personali o danni materiali.
- Non permettere ai bambini di usare l'erogatore o estrarre il secchiello. Potrebbe provocare lesioni.

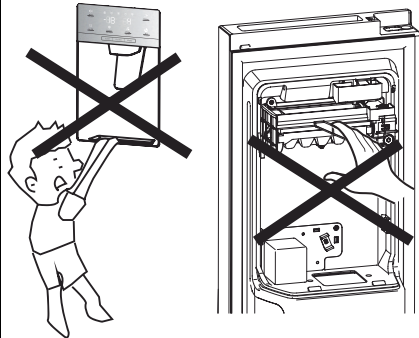

- C'è una connessione idrica tra la macchina del ghiaccio e il serbatoio dell'acqua, non smontare l'intero impianto idrico senza l'aiuto di un tecnico. Si consiglia di affidare tale operazione ad una persona qualificata.
- Non esercitare molta forza nell'aprire o chiudere la porta o l'acqua potrebbe fuoriuscire dalla macchina del ghiaccio.

**Pulizia e manutenzione**

Per motivi igienici l'apparecchio (compresi gli accessori esterni e interni) deve essere pulito regolarmente (almeno ogni due mesi).

**Attenzione!**

L'apparecchio non deve essere collegato alla rete elettrica durante la pulizia. Esiste un pericolo di scossa elettrica! Prima della pulizia spegnere l'apparecchio e staccare la spina dalla presa di corrente.

**Pulizia esterna**

Per mantenere un buon aspetto del vostro apparecchio, è necessario pulirlo regolarmente.

- Strofinare il pannello digitale e il display con un panno pulito e morbido.
- Spruzzare l'acqua sul panno invece di farlo direttamente sulla superficie dell'apparecchio. Questo aiuta ad

assicurare una distribuzione uniforme di umidità sulla superficie.

- Pulire le porte, le maniglie e le superfici degli armadi con un detergente delicato e poi asciugate con un panno morbido.



**Attenzione!**

- Non usare oggetti taglienti, che potrebbero graffiare la superficie.
- Non usare diluente, detergente per auto, cloro, olio essenziale, detersivi abrasivi o solventi organici come il benzene per la pulizia. Essi possono danneggiare la superficie dell'apparecchio e possono causare incendi.

**Pulizia interna**

Si consiglia di pulire l'interno dell'apparecchio regolarmente. Sarà più facile da pulire quando le scorte alimentari sono poche. È possibile rimuovere i cassetti e i ripiani per una pulizia più profonda. Pulire l'interno del congelatore con una soluzione debole di bicarbonato di sodio, quindi sciacquare con acqua tiepida con una spugna o un panno dopo averli strizzati. Asciugare completamente prima di riposizionare i ripiani e i contenitori.

Asciugare accuratamente tutte le superfici e le parti removibili prima di metterli in posizione.

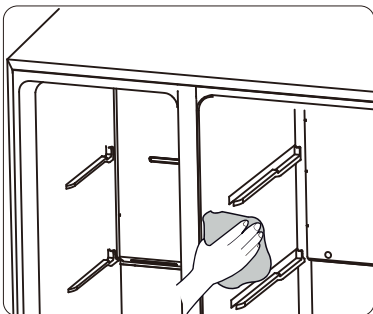
**Pulizia del serbatoio dell'acqua**

Si consiglia di pulire il serbatoio regolarmente. È possibile rimuovere il serbatoio dell'acqua orizzontalmente verso l'esterno e quindi smontare il coperchio. Pulire l'interno del

congelatore del frigo con una soluzione debole di bicarbonato di sodio, quindi sciacquare con acqua tiepida con una spugna o un panno dopo averli strizzati. Asciugare accuratamente tutte le superfici e le parti removibili prima di metterli in posizione. È possibile assemblare il serbatoio dell'acqua orizzontalmente in avanti al termine della pulizia.

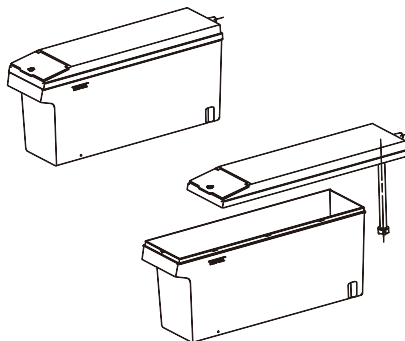

Anche se questo apparecchio ha lo sbrinamento automatico, uno strato di gelo può formarsi sulle pareti interne del vano congelatore se si apre spesso lo sportello o viene lasciato aperto troppo a lungo. Se il gelo è troppo spesso, scegliere un momento in cui vi siano poche scorte alimentari e procedere come segue:

1. Rimuovere gli alimenti e i contenitori esistenti, staccare la spina dell'apparecchio dalla rete elettrica e lasciare le porte aperte. Ventilare bene la stanza per accelerare il processo.
2. Quando lo sbrinamento è completato, pulire il congelatore come descritto sopra.

**Attenzione!**

Non utilizzare oggetti appuntiti per sbrinare il congelatore. Ricollegare l'apparecchio alla presa e accenderlo solo dopo che l'interno è completamente asciutto.

**Pulizia delle guarnizioni della porta**

Fare attenzione a mantenere pulite le guarnizioni delle porte. Cibi o bevande appiccicose possono causare l'aderenza delle guarnizioni alla struttura provocandone il danneggiamento quando si apre la porta. Lavare le guarnizioni con un detergente delicato e acqua calda. Risciacquarle e asciugarle con cura dopo la pulizia.

Attenzione!

Accendere l'apparecchio solo dopo che le guarnizioni siano completamente asciutte.

**Sostituzione dell'illuminazione LED**

Avvertenza: L'illuminazione LED deve

essere sostituita da una persona competente. Qualora l'illuminazione LED sia danneggiata, seguire i passaggi seguenti:

1. Scollegare l'apparecchio.
2. Rimuovere il coperchio dell'illuminazione sollevando ed estraendo l'illuminazione LED.
3. Afferrare l'illuminazione LED con una mano ed estrarla con l'altra facendo pressione sul fermo di chiusura.
4. Sostituire l'illuminazione LED e farla scattare correttamente in posizione e riposizionare il coperchio.

**Consigli e suggerimenti utili****Suggerimenti sul risparmio dell'energia.**

Si consiglia di seguire i suggerimenti qui sotto per risparmiare energia.

- Cercate di evitare di tenere lo sportello aperto per lunghi periodi al fine di risparmiare energia.
- Assicurarvi che l'apparecchio sia lontano da fonti di calore (luce solare diretta, forno elettrico o piano cottura, ecc.)
- Non impostare la temperatura più fredda di quanto sia necessario.
- Non conservare cibi caldi o liquidi vaporizzabili nell'apparecchio.
- Collocare l'apparecchio in un luogo ben ventilato, non umido. Consultare la sezione installazione del nuovo apparecchio.
- Se lo schema illustrativo dell'apparecchio mostra la combinazione corretta dei cassetti, vani e ripiani, non regolare tale combinazione dato che ciò

è stato progettato per garantire la più efficiente configurazione energetica.

**Suggerimenti per la refrigerazione di alimenti freschi**

- Non introdurre alimenti caldi nel frigorifero o nel congelatore, la aumentata temperatura interna può causare il compressore di azionare di più e consuma più energia.
- Coprire o avvolgere gli alimenti, specie se si ha un odore forte.
- Disporre il cibo correttamente in modo che l'aria possa circolare liberamente attorno ad esso

**Consigli per refrigerazione**

- I carni (tutti i tipi) rinchiusi in politene: avvolgerli e depositarli sulla scaffale di vetro sopra il cassetto di verdura. Seguire sempre i tempi di conservazione degli alimenti e consumarli prima dalle date suggerite dai produttori.
- Cibi cotti, piatti freddi, ecc.: Essi dovrebbero essere coperti e

possono essere collocati su qualsiasi ripiano.

- **Frutta e verdura:**

Essi devono essere conservati nel cassetto speciale previsto.

- **Burro e formaggio:**

Dovrebbe essere avvolto in un foglio a chiusura o involucri di pellicola

Involucro di pellicola.

- **Bottiglie di latte:**

Dovrebbe avere un coperchio ed essere conservati nelle mensole sullo sportello.

### **Consigli per congelazione**

- Al primo avviamento o dopo un periodo di inutilizzo, deve lasciarlo in funzione per almeno 2 ore con le impostazioni più alte prima di mettere il cibo nello scomparto.

- Preparare i cibi in piccole porzioni per consentire la congelazione rapida e di scongelare successivamente solo la quantità necessaria.

- Avvolgere il cibo in un foglio di alluminio o polietilene che sono completamente rinchiusi.

- Evitare che i prodotti freschi, da congelare, entrino in contatto con gli alimenti già congelati per evitarne lo scongelamento parziale.

- Si raccomanda di etichettare e segnare la data su ogni pacchetto congelato al fine di tenere traccia del tempo di conservazione.

### **Consigli per lo stoccaggio dei cibi congelati**

- Assicurarsi che il cibo congelato è stato conservato correttamente dal rivenditore.

- Una volta scongelati, gli alimenti si deteriorano rapidamente e non devono essere ricongelati. Non superare il periodo di conservazione indicato dal produttore di alimenti.

### **Spegnere l'apparecchio**

Se l'apparecchio dovrà essere spento per un periodo lungo, si deve seguire i passi seguenti per evitare le muffe nell'apparecchio.

1. Rimuovere tutti i cibi.
2. Staccare la spina di corrente dalla presa.
3. Fare una pulizia completa e lasciarlo asciutto completamente.
4. Assicurarsi che tutti gli sportelli sono leggermente aperti per la circolazione d'aria.

## **Risoluzione dei problemi**

Nel caso in cui si dovessero riscontrare un problema con il vostro frigorifero o si ha la sensazione che il frigorifero non funzioni correttamente, è possibile effettuare dei semplici controlli prima di contattare l'assistenza, procedere quindi come segue. È possibile effettuare dei semplici controlli secondo quanto riportato in questa sezione prima di contattare l'assistenza.

**Attenzione!** Non cercare mai di riparare il frigorifero da soli. Se il problema persiste dopo aver effettuato i controlli riportati di seguito, contattare un elettricista qualificato, un tecnico autorizzato dell'assistenza o il negozio in cui si è acquistato il prodotto.

<b>Problemi</b>	<b>Possibili cause e soluzioni</b>
L'apparecchio non funziona correttamente	Controllare che la spina di alimentazione sia ben inserita.
	Controllare i fusibili o il circuito dell'alimentazione, sostituirlo se necessario.
	La temperatura ambientale è molto bassa. Provare a impostare la temperatura della camera ad un livello più freddo per risolvere questo problema.
	E' normale che il congelatore non funzioni durante il ciclo di sbrinamento automatico, oppure per un breve periodo dopo che l'apparecchio è acceso per proteggere il compressore.
Gli odori dei compartimenti	E' necessario di pulire l'interno.
	Alcuni alimenti, contenitori o avvolgimento causare odori.
Il rumore dall'apparecchio	<p>I suoni sotto elencati sono abbastanza normali.</p> <ul style="list-style-type: none"> <li>● I rumori del funzionamento del compressore</li> <li>● I rumori del movimento d'aria dal motore di ventilazione nel congelatore o altri comportamenti..</li> <li>● I rumori di gorgoglio simile a ebollizione dell'acqua.</li> <li>● I rumori schioccante durante lo sbrinamento automatico.</li> <li>● I rumori di clicca prima dell'avviamento di compressore.</li> </ul>
	<p>Altri rumori insoliti sono dovuti ai ragioni qui sotto e ci vuole una controllata e un azionamento:</p> <p>Il mobile non è in piano.</p> <p>Il retro dell'apparecchio tocca la parete.</p> <p>Evitare che le bottiglie o i contenitori battano l'uno contro l'altro.</p>
Il motore avvia continuamente.	<p>È normale sentire spesso il suono del motore, sarà più intenso durante le seguenti circostanze:</p> <ul style="list-style-type: none"> <li>● La temperatura è impostata più freddo rispetto necessario.</li> <li>● Una grande quantità dei cibi caldi sono recentemente stoccati nell'apparecchio.</li> <li>● La temperatura fuori dell'apparecchio è molto alta.</li> <li>● Gli sportelli vengono aperti molto lunghi o spessi.</li> <li>● Dopo aver installato l'apparecchio oppure esso viene spento per lungo periodo.</li> </ul>
Presenza di un strato di gelo nel compartimento	Verificare che le prese d'aria non siano ostacolate dal cibo e collocare gli alimenti all'interno dell'apparecchio per consentire una ventilazione adeguata. Assicurarsi che la porta possa essere completamente chiusa. Per rimuovere il gelo, fare riferimento alla sezione sulla pulizia e manutenzione.

La temperatura all'interno è troppo caldo.	Potresti aver lasciato le porte aperte troppo lungo o troppo spesso; o le porte sono tenute aperte da qualche ostacolo; o l'apparecchio si trova con spazio insufficiente ai lati, posteriore e superiore
La temperatura interna è molta bassa.	Aumentare la temperatura e consultare capitolo "Controllo Display"
Gli sportelli possono essere chiusi facilmente	Verificare se l'altodelfrigo è inclinato verso indietro 10-15mm per consentire la chiusura automatica degli sportelli, oppure se ci sono delle cose in frigo che bloccano la chiusura.
Gocce d'acqua sul pavimento	La vaschetta dell'acqua (situata nella parte inferiore posteriore della struttura) potrebbe non essere adeguatamente livellata o il beccuccio di drenaggio (situato sotto la parte superiore del deposito compressore) potrebbe non essere posizionato correttamente affinché l'acqua fluisca nel contenitore in modo idoneo o l'erogatore dell'acqua può essere bloccato. Potrebbe essere necessario spostare il frigorifero dalla parete per controllare la vaschetta e il becco. Controllare se il frigorifero è spento per un lungo periodo di tempo. Questo può causare lo scioglimento del ghiaccio e lo sversamento sul pavimento.
La luce non funziona	<ul style="list-style-type: none"> <li>● La luce LED potrebbe essere danneggiata. Consultare sostituzione della luce LED in capitolo pulizia e manutenzione.</li> <li>● Il sistema di controllo ha disattivato le luci a causa dello sportello che era tenuto aperto troppo lungo, prova di chiudere e riaprire lo sportello per riattivare le luci.</li> </ul>
Il ghiaccio non viene erogato	<ul style="list-style-type: none"> <li>● Sono trascorse 10 ore dopo l'installazione dell'impianto idrico prima di produrre il ghiaccio? Se non è sufficientemente freddo, potrebbe essere necessario più tempo per fare il ghiaccio, come per la prima installazione.</li> <li>● Il serbatoio dell'acqua è installato accuratamente? Assicurarsi che vi sia abbastanza acqua nel serbatoio dell'acqua.</li> <li>● La funzione di produzione del ghiaccio interrotta manualmente? Assicurarsi di aver selezionato e attivato la modalità Cubed (in cubetti) o Crushed (tritato).</li> <li>● Esistono pezzi di ghiaccio che ostruiscono il passaggio tra il secchiello e lo scorrimento del ghiaccio?</li> <li>● La temperatura del congelatore è troppo calda? Provare ad abbassare la temperatura.</li> </ul>

L'erogatore d'acqua non funziona	<ul style="list-style-type: none"> <li>● Il serbatoio dell'acqua è installato accuratamente? Assicurarsi che vi sia abbastanza acqua nel serbatoio dell'acqua.</li> <li>● Il tubo dell'acqua è rotto o piegato? Assicurarsi che i tubi dell'acqua siano liberi da qualsiasi ostacolo.</li> <li>● Il serbatoio dell'acqua è congelato a causa della bassa temperatura del frigorifero? Provate a selezionare un'impostazione più calda sul pannello di controllo.</li> <li>● La pompa dell'acqua funziona?</li> </ul>
È possibile ascoltare gorgoglii d'acqua all'interno del frigorifero	<ul style="list-style-type: none"> <li>● È normale. Il gorgoglio proviene dalla circolazione del liquido refrigerante attraverso il frigorifero.</li> </ul>

## Smaltimento dell'apparecchio

E' vietato di smaltire quest'apparecchio come rifiuto domestico.

### Materiali d'imballaggio

I materiali d'imballaggio sono recuperabili con il simbolo di ricupero. Deposita i materiali nel contenitore di raccolta.

### Prima dello smaltimento

1. Stacca la spina dalla presa di corrente.

2. Tagliare il cavo alimentazione e lo smaltisce con la spina.

**Avvertenza!** I frigoriferi contengono i refrigeranti e gas rinchiusi. Questi agenti devono essere depositati professionali per non causare danni e ignizione degli occhi.

Assicura che i tubi del circuito dei refrigeranti non siano danneggiati prima dello smaltimento.

	Corretto smaltimento del prodotto
	<p>Questo simbolo indica che questo prodotto non deve essere smaltito con gli altri rifiuti domestici nel territorio dell'UE. Per prevenire danni all'ambiente o alla salute umana a causa di uno smaltimento non conforme, riciclarlo in modo responsabile per promuovere il sostenibile riutilizzo delle risorse rinnovabili. Per smaltire il dispositivo usato, utilizzare i sistemi di restituzione e raccolta o contattare il rivenditore presso il quale è stato acquistato il prodotto. Essi possono ritirare questo prodotto per un riciclaggio ambientale sicuro.</p>

Per evitare la contaminazione del cibo, si prega di rispettare le seguenti istruzioni

- L'apertura della porta per lunghi periodi può causare un notevole aumento della temperatura negli scomparti dell'apparecchio.

- Pulire regolarmente le superfici che possono venire a contatto con cibo e sistemi di drenaggio accessibili.

- Conservare la carne e il pesce crudi in contenitori adatti in frigorifero, in modo che non vengano a contatto con altri alimenti o vi gocciolino sopra.

- Gli scomparti per alimenti surgelati a due stelle sono adatti per conservare cibi surgelati, conservare o preparare gelati e produrre cubetti di ghiaccio.

- Gli scomparti a una, due e tre stelle non sono adatti per il congelamento di alimenti freschi.

Ordine	Scomparti TIPO	Temperatura di conservazione ideale [°C].	Cibo appropriato
1	Frigorifero	+2 ~ +8	Uova, cibi cotti, cibi confezionati, frutta e verdura, prodotti caseari, torte, bevande e altri alimenti che non sono adatti al congelamento.
2	(**)*- Congelatore	≤ -18	Frutti di mare (pesce, gamberetti, molluschi), prodotti acquatici e prodotti a base di carne (il tempo consigliato è di 3 mesi - i valori nutrizionali e il sapore diminuiscono con il tempo), adatto per cibi freschi surgelati.
3	***-Congelatore	≤ -18	Frutti di mare (pesce, gamberetti, molluschi), prodotti acquatici e prodotti a base di carne (il tempo consigliato è di 3 mesi - i valori nutrizionali e il sapore diminuiscono con il tempo). Non adatto al congelamento di alimenti freschi.
4	**-Congelatore	≤ -12	Frutti di mare (pesce, gamberetti, molluschi), prodotti acquatici e prodotti a base di carne (il tempo consigliato è di 2 mesi - i valori nutrizionali e il sapore diminuiscono con il tempo). Non adatto al congelamento di alimenti freschi.
5	*-Congelatore	≤ -6	Frutti di mare (pesce, gamberetti, molluschi), prodotti acquatici e prodotti a base di carne (il tempo consigliato è di 1 mese - i valori nutrizionali e il sapore diminuiscono con il tempo). Non adatto al congelamento di alimenti freschi.
6	Zero stelle	-6 ~ 0	Maiale fresco, carne di manzo, pesce, pollo, alcuni alimenti confezionati, ecc. (Consigliato per mangiare entro lo stesso giorno, preferibilmente non più tardi di 3 giorni). Alimenti trasformati incapsulati parzialmente imballati / confezionati (alimenti non congelabili)
7	Freddo	-2 ~ +3	Si consiglia di consumare carne di maiale fresca/ congelata, carne di manzo, pollo, prodotti ittici di acqua dolce, ecc. (7 giorni al di sotto di 0 °C e oltre 0 °C) entro quel giorno, preferibilmente non più di 2 giorni). Frutti di mare (meno di 0 per 15 giorni, non è consigliabile conservare sopra gli 0 °C)



---

8	Cibo fresco	0 ~+4	Maiale fresco, manzo, pesce, pollo, alimenti cotti, ecc. (si consiglia consumarli entro lo stesso giorno, preferibilmente non più di 3 giorni).
9	Vino	+5 ~+20	vino rosso, vino bianco, vino spumante, ecc.

Nota: conservare i vari alimenti in base agli scomparti o alla temperatura di conservazione ideale dei prodotti acquistati.

- Se il frigorifero viene lasciato vuoto per lunghi periodi, spegnere, scongelare, pulire, asciugare e lasciare lo sportello aperto per evitare lo sviluppo di muffa all'interno dell'apparecchio.

**Pulizia dell'erogatore d'acqua (specifico per i prodotti con erogatore):**

- Pulire i serbatoi dell'acqua se non sono stati utilizzati per 48 ore; lavare l'impianto idrico collegato a una rete idrica se l'acqua non è stata aspirata per 5 giorni.

**AVVERTENZA** -Il cibo deve essere imballato in sacchetti prima di essere messo in frigorifero, e i liquidi devono essere imballati in bottiglie o contenitori chiusi per evitare il problema che la struttura del prodotto non sia facile da pulire.

# Hisense

life reimagined

## **GEBRUIKSAANWIJZING**

Lees voor het gebruik eerst deze gebruiksaanwijzing en bewaar hem om later nog eens te kunnen raadplegen.

Dutch



## Inhoud

Veiligheid- en waarschuwingeninstructies-2	Reiniging en onderhoud-----20
Uw nieuwe apparaat installeren -----8	Nuttige aanwijzingen en tips-----22
Beschrijving van het apparaat -----10	Problemen oplossen -----23
Beeldschermbediening-----11	Afvoeren van het apparaat -----26
Gebruik van het apparaat -----15	



## Veiligheid- en waarschuwingeninstructies

Correct gebruik te kunnen waarborgen is het van belang dat u, alvorens het apparaat te installeren en in gebruik te nemen, deze gebruiksaanwijzing, inclusief de tips en waarschuwingen, grondig doorleest. Om onnodige vergissingen en ongevallen te voorkomen is het belangrijk ervoor te zorgen dat alle mensen die het apparaat gebruiken, volledig bekend zijn met de werking ervan en de veiligheidsvoorzieningen. Bewaar deze instructies en zorg ervoor dat zij bij het apparaat blijven als het wordt verplaatst of verkocht, zodat iedereen die het apparaat gedurende zijn hele levensduur gebruikt, naar behoren is geïnformeerd over het gebruik en de veiligheid van het apparaat. Voor de veiligheid van mensen en eigendommen dient u zich aan de voorzorgsmaatregelen uit deze gebruikershandleiding te houden, de fabrikant is niet verantwoordelijk voor schade die door het niet opvolgen van de aanwijzingen veroorzaakt is.

### Veiligheidsvoorschriften voor kinderen en kwetsbare mensen

- In overeenstemming met de EN standaard  
Dit apparaat is niet bedoeld voor gebruik door personen (waaronder begrepen kinderen) met verminderde fysieke, zintuiglijke vermogens of een gebrek aan ervaring en kennis, tenzij dit onder toezicht gebeurt van een voor hun veiligheid verantwoordelijke persoon of tenzij zij van een dergelijke persoon instructie hebben ontvangen over het gebruik van het apparaat. Kinderen mogen niet met het apparaat spelen. Door de gebruiker uit te voeren reiniging en onderhoud mogen niet worden gedaan door kinderen zonder toezicht.

In overeenstemming met de IEC standaard

Dit apparaat is niet bedoeld voor gebruik door personen (inclusief kinderen) met verminderde lichamelijke, zintuiglijke of geestelijke vermogens, of gebrek aan ervaring en kennis, tenzij ze onder toezicht staan of geïnstrueerd werden over het gebruik van het apparaat door een persoon die verantwoordelijk is voor hun veiligheid.

- Houd alle verpakkingsmateriaal buiten het bereik van kinderen, daar er gevaar voor verstikking bestaat.
- Als u het apparaat afdankt trek dan de stekker uit het stopcontact, snij de voedingskabel door (zo dicht mogelijk bij het apparaat) en verwijder de deur om te voorkomen dat kinderen een elektrische schok krijgen of zichzelf in het apparaat opsluiten.
- Als dit apparaat, dat voorzien is van een magnetische deursluiting, een ouder apparaat vervangt, dat voorzien is van een veerslot (slot) op de deur of het deksel, zorg er dan voor dat u het slot onbruikbaar maakt voordat u het oude apparaat weggooit. Dit voorkomt dat kinderen er in opgesloten kunnen raken

## Algemene Veiligheid



- **WAARSCHUWING** — Dit apparaat is bedoeld voor gebruik in huishoudelijke en soortgelijke toepassingen zoals
  - personeel keuken gebieden in winkels, kantoren en andere werkomgevingen;
  - boerderijen en door klanten in hotels, motels en andere residentiële soort omgevingen;
  - bed and breakfast type omgevingen;
  - catering en dergelijke niet- retail-toepassingen.
- **WAARSCHUWING** — Uitsluitend met drinkwater vullen.
- **WAARSCHUWING**- Bewaar geen explosieve stoffen zoals spuitbussen met een brandbare drijfgas in dit apparaat.
- **WAARSCHUWING**- Indien het netsnoer beschadigd is, mag het om gevaar te voorkomen uitsluitend worden vervangen door een erkende onderhoudsdienst of gekwalificeerd onderhoudspersoneel.
- **WAARSCHUWING**- Houd de ventilatieopeningen altijd vrij van obstructies; dit geldt zowel voor losstaande als ingebouwde modellen.
- **WAARSCHUWING**- Gebruik geen mechanische hulpmiddelen of kunstgrepen om het ontdooiproces te versnellen , tenzij ze van het type zijn dat door de fabrikant is aanbevolen.
- **WAARSCHUWING**- Beschadig het koelcircuit niet.
- **WAARSCHUWING**- Gebruik geen elektrische apparaten in de voedsel opbergvakken van het apparaat, tenzij ze van het type zijn dat door de fabrikant is aanbevolen.

- **WAARSCHUWING** - Het koelmiddel en vloeibare gas van de isolatie zijn licht ontvlambaar. Wanneer u het apparaat afvoert, doe dit dan alleen bij een erkend inzamelpunt. Niet aan vuur blootstellen.
- **WAARSCHUWING** —Bij het plaatsen van het apparaat, zorg ervoor dat het netsnoer niet bekneld of beschadigd raakt.
- **WAARSCHUWING**—Niet meerdere draagbare stopcontacten of draagbare voedingen aan de achterkant van het apparaat plaatsen.

## Het vervangen van het verlichtingslampen

- **WAARSCHUWING**— De verlichtingslampen mogen niet door de gebruiker worden vervangen! Indien de verlichtingslampen zijn beschadigd, contacteert u de klantendienst voor hulp.

Deze waarschuwing geldt uitsluitend voor koelkasten met verlichtingslampen.

### Koelmiddel

Het koelmiddel isobutaan (R600a) bevindt zich in het koelcircuit van het apparaat, dit is een natuurlijk gas dat weliswaar milieuvriendelijk is, maar ook uiterst ontvlambaar. Controleer of de onderdelen van het koelcircuit tijdens transport en installatie van het apparaat niet beschadigd zijn geraakt.

Het koelmiddel isobutaan (R600a) is ontvlambaar

- **WAARSCHUWING** — Koelkasten bevatten koelmiddel en gassen in de isolatie. Koelmiddel en gassen moeten professioneel worden afgevoerd, omdat ze oogletsel of ontsteking kunnen veroorzaken. Zorg ervoor dat leidingen van het koelcircuit niet beschadigd raken voorafgaand aan het afdanken.



### **WAARSCHUWING: Risico op brand / ontvlambare materialen**

Indien het koelcircuit beschadigd is:

- open vuur en ontstekingsbronnen vermijden.
  - de ruimte waar het apparaat zich bevindt grondig ventileren.
- Het is gevaarlijk om wijzigingen aan te brengen in de specificaties of dit product op enigerlei wijze te modificeren. Een beschadigd netsnoer kan kortsluiting, brand en/of een elektrische schok veroorzaken.



## **Electrische veiligheid**

1. Het netsnoer mag niet verlengd worden..
2. Verzekeer u ervan dat de stekkerniet platgedrukt of door de beschadigd wordt achterkant van het apparaat. Een platgedrukte of beschadigde stekker kan oververhit raken en brand veroorzaken.
3. Verzekeer u ervan dat u de stekker van het apparaat kunt bereiken.
4. Trek niet aan het snoer
5. Als de stekker los zit, steek hem dan niet in het stopcontact. Dan bestaat er een risico op een elektrische schok of brand.
6. U mag het apparaat niet gebruiken zonder het afdekkapje (indien van toepassing) van het lampje.
7. De koelkast wordt alleen toegepast met stroomaansluiting van eenfase wisselstroom van 220~240V/50Hz. Indien fluctuatie van de spanning in de wijk van de gebruiker zo groot is dat de spanning hoger is dan de bovenstaande strekking, veiligheidshalve, dient de AC automatische spanningsregelaar van meer dan 350W weer worden ingeschakeld naar de koelkast. De koelkast moet gebruik maken van een speciaal stopcontact in plaats van een gemeenschappelijke met andere elektrische apparaten. De stekker moet overeenkomen met aardleiding van het stopcontact.

## **Dagelijks gebruik**

- Bewaar geen brandbare gassen of vloeistoffen in het apparaat, er bestaat een risico dat deze kunnen ontploffen.
- Gebruik geen elektrische apparaten in het apparaat(e.g. elektrische ijsmachines, mixers etc.)
- Bij het loskoppelen altijd aan de stekker uit het stopcontact trekken, trek niet aan de kabel.
- Zet geen hete items op de kunststof onderdelen dit het apparaat.
- Dit koelapparaat is niet bedoeld voor gebruik als inbouwapparaat.
- Zet geen levensmiddelen direct tegen de luchtopening in de achterwand.

- 
- Bewaar voorverpakte diepvriesproducten volgens de aanwijzingen van de fabrikant.
  - U dient zich strikt te houden aan de aanbevelingen van de fabrikant van het apparaat met betrekking tot het bewaren van voedsel. Raadpleeg de betreffende aanwijzingen.
  - Leg geen koolzuurhoudende of mousserende dranken in de vriezer, deze veroorzaken druk op de fles die daardoor kan ontploffen, dit kan schade toebrengen aan het apparaat.
  - Diepgevroren voedels kan vrieswonden veroorzaken als ze rechtstreeks vanuit het apparaat geconsumeerd worden.
  - Plaats het apparaat niet in direct zonlicht.
  - Houd brandende kaarsen, lampen en andere voorwerpen met open vlammen uit de buurt van het apparaat, zodat het apparaat niet in brand wordt gestoken.
  - Het apparaat is bedoeld voor het bewaren van voedingsmiddelen en / of dranken in gewoon huishouden, zoals uitgelegd in dit instructieboekje. Dit apparaat is zwaar. Wees voorzichtig als u het apparaat verplaatst.
  - Haal geen artikelen uit het vriesvak en raak ze niet aan als uw handen vochtig/nat zijn, dit kan uw huid beschadigen of vrieswonden veroorzaken.
  - Gebruik nooit de basis, laden, deuren enz. om op staan of als dragers.
  - Diepgevroren voedsel mag niet opnieuw worden ingevroren als het eenmaal ontdooid is.
  - Ijslolly of ijsblokjes niet consumeren direct vanuit de vriezer deze kunnen vrieswonden veroorzaken aan de mond en de lippen.
  - Om te voorkomen dat items vallen en zware verwondingen of schade aan het apparaat kunnen veroorzaken, doe de deur rekken niet overbelasten of te veel voedsel in de groenteladen plaatsen.

## **Voorzichtig!**

### **Reiniging en Onderhoud**

- Schakel het apparaat uit en trek de stekker uit het stopcontact voordat u onderhoudshandelingen verricht.
- Maak het apparaat niet schoon met metalen voorwerpen, stoomreiniger, etherische oliën, organische oplosmiddelen of schurende reinigingsmiddel.
- Gebruik geen scherpe voorwerpen om ijs van het apparaat te krabben. Gebruik een kunststof schraper.



## **Installatie Belangrijk!**

- Voor de aansluiting van elektriciteit dienen de instructies in de desbetreffende paragrafen nauwgezet te worden opgevolgd.
- Pak het apparaat uit en controleer of er beschadigingen zijn. Sluit het apparaat niet aan als het beschadigd is. Meld mogelijke beschadigingen onmiddellijk bij de winkel waar u het apparaat gekocht heeft. Gooi in dat geval de verpakking niet weg.
- Wij adviseren u om 4 uur te wachten voordat u het apparaat aansluit, dan kan de olie terugvloeien in de compressor.
- Rond het apparaat dient adequate luchtcirculatie te zijn, anders kan dit tot oververhitting leiden. Om voldoende ventilatie te verkrijgen de instructies met betrekking tot de installatie opvolgen.
- Waar het mogelijk is moet de achterkant van het product niet dicht op een muur worden geplaatst teneinde te voorkomen dat u warme delen aanraakt of vastpakt (compressor, condensator) teneinde het risico op brand te voorkomen, volgt u de instructies die relevant zijn voor de installatie.
- Het apparaat mag niet vlakbij radiatoren of kooktoestellen geplaatst worden. Verzekeer u ervan dat de stekker bereikbaar is nadat het apparaat geïnstalleerd is.

## **Onderhoud**

- Alle elektrotechnische werkzaamheden die noodzakelijk zijn voor het uitvoeren van onderhoud aan het apparaat, dienen uitgevoerd te worden door een gekwalificeerd elektricien of competente persoon.
- Dit product mag alleen worden onderhouden door een erkendonderhoudscentrum en er dient alleen gebruik te worden gemaakt van originele reserveonderdelen.

1)Als het apparaat is Frost Free.

2)Als het apparaat een vriesvak bevat.

Opmerking: kinderen van 3 tot 8 jaar mogen koelapparatuur in- en uitladen. (Deze clausule is alleen van toepassing op de EU-regio.)

## Uw nieuwe apparaat installeren

De eerste keer dat u uw apparaat inschakelt, moet u op de hoogte zijn van de volgende tips

### Ventilatie van het apparaat



Teneinde de efficiëntie van het koelsysteem te verbeteren en energie te besparen, is een goede ventilatie noodzakelijk om het apparaat te handhaven voor de warmteafvoer. Om deze reden moet voldoende vrije ruimte rondom de koelkast beschikbaar zijn.

**Tip:** Het is raadzaam een ruimte vanaf de muur van 50-70mm aan te houden, tenminste 100mm vanaf de bovenkant, en tenminste 100mm vanaf de zijkant naar de muur en een duidelijke ruimte aan de voorkant, zodat de vriezerdeur 130° en de koelkastdeur 135° kan opendraaien. Bekijk de volgende stroomdiagrammen. Raadpleeg hieronder de schema's.

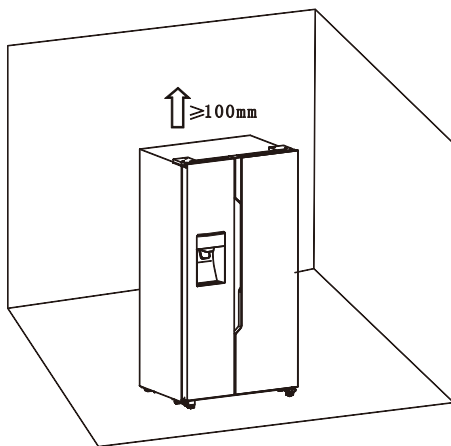

### Relevante informatie (mm)

W	W1	W2	D	D1
908	372	252	600	1142.5

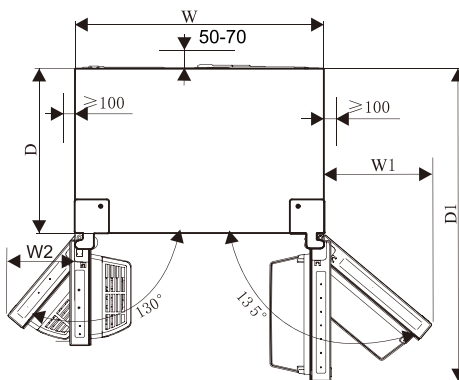

### Opmerking:

● Dit apparaat presteert goed in de klimaat klasse SN tot T. Het kan zijn dat het niet goed functioneert als het voor een langere periode boven of onder de aangegeven temperatuur blijft ingesteld.

Klimaatklasse	Omgevingstemperatuur
SN	+ 10°C to +32°C
N	+ 16°C to +32°C
ST	+ 16°C to +38°C
T	+ 16°C to +43°C

- Plaats uw apparaat op een droge plek om te hoge vochtigheid te vermijden.
- Houd het apparaat uit direct zonlicht, regen of vorst. Plaats het apparaat uit de buurt van warmtebronnen zoals kachels,

haarden en kachels.

### Waterpas stellen van het apparaat

- Voor een efficiënte nivellering en luchtcirculatie in het onderste achterste gedeelte van het apparaat, moeten de stelvoetjes aan de onderkant worden aangepast. Gebruikt u een geschikte sleutel.
- Teneinde de deuren zelf te laten sluiten, kantel de bovenkant naar achteren met ongeveer 15mm of 0,5° door het stelvoetje te draaien.
- Wanneer u het apparaat wilt verplaatsen, vergeet niet de stelvoetjes aan te draaien, zodat het apparaat vrij kan rollen. Herinstalleer het apparaat indien u het opnieuw plaatst.

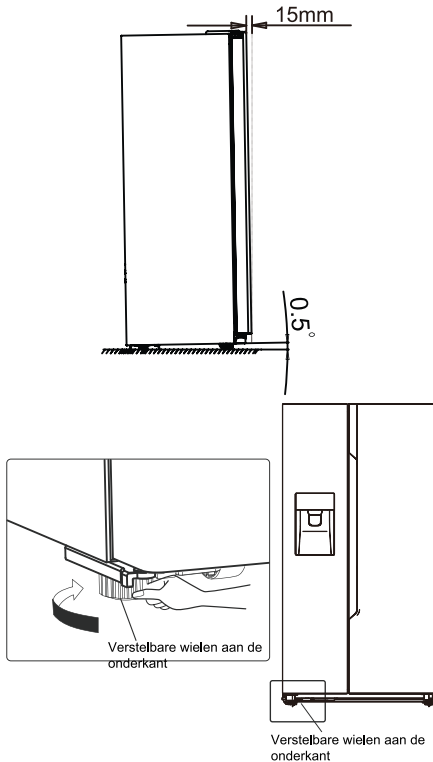

### Waarschuwing!

Voor een correcte installatie moet de koelkast geplaatst worden op een waterpas ondergrond van hard materiaal die dezelfde hoogte heeft als de rest van de vloer. Dit oppervlak moet sterk genoeg zijn om een volledig gevulde koelkast te kunnen dragen.

De wieltjes, wat geen zwenkwielen betreft, mogen alleen worden gebruikt voor voorwaartse of achterwaartse beweging. Het zijdelings verplaatsen van de koelkast kan uw vloer en de wieltjes beschadigen.

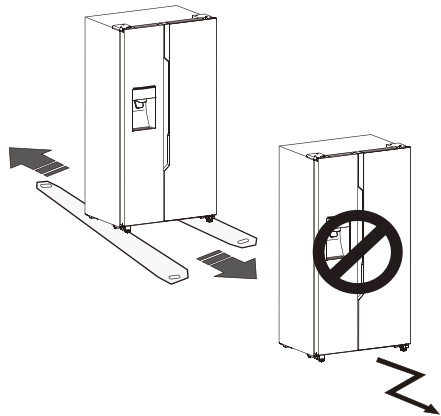

## Beschrijving van het apparaat

### Weergave van het apparaat



1. Vriezergebied LED-licht
2. Ijsmaker Voorzijde Montage
3. Ijsbak Montage
4. Luchtkanaal afdekking in de vriezer
5. Vrieslade
6. Deurschap vriezer
7. Bovenste lade vriezer
8. Onderste lade vriezer
9. Naar links verstelbare wielen aan de onderkant

10. Koelkastgebied LED-licht
11. Deurschap koelkast
12. Windkanaal afdekking in de koelkast
13. Koelkastplank
14. Flessenrek
15. Wateropslagbak
16. Bovenste lade koelkast
17. Onderste lade koelkast
18. Naar rechts verstelbare wielen aan de onderkant

**Opmerking:** Door continue aanpassing van onze producten kan uw vriezer er iets anders uitzien dan dit apparaat in deze gebruiksaanwijzing, maar haar functies en gebruikswijze blijven hetzelfde.

**Opmerking:** Om de beste energie-efficiëntie van dit product te waarborgen, plaatst u alle schappen, laden op hun oorspronkelijke positie zoals in de bovenstaande afbeelding..

## Beeldschermbediening

Gebruik uw apparaat overeenkomstig de volgende richtlijnen voor de bediening, uw product beschikt over een bedieningspaneel zoals weergegeven in het onderstaande schema.

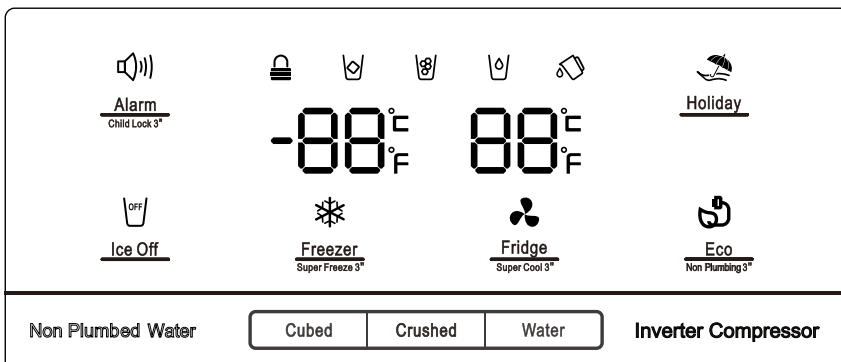

Wanneer het apparaat voor de eerste keer wordt ingeschakeld, zal de achtergrondverlichting van de pictogrammen op het bedieningspaneel begin te branden. Indien er geen knoppen zijn ingedrukt en de deuren gesloten zijn, zal de achtergrondverlichting na 60 seconden worden uitgeschakeld.

Het bedieningspaneel omvat twee gebieden voor de temperatuur, één gebied voor de verschillende modi.

**Let op!** Bij het instellen van een temperatuur, kunt u de gemiddelde temperatuur van de gehele koelkast instellen. De temperature binnenin het compartiment kunnen afwijking van de temperatuur die het bedieningspaneel aangeeft, afhankelijk van hoeveel levensmiddelen u heeft opgeslagen en de plekken waar u deze plaatst. Een hoge of lage kamertemperatuur kunnen ook de temperatuur binnin het apparaat beïnvloeden.

**OPMERKING:** Een hoge temperatuurinstelling versnelt voedselverspilling.

Voor een optimale conservering van voedsel raden we aan dat wanneer je de koelkast voor de eerste keer aanzet, de temperatuur van de koelkast is instelt op 4 °C en de vriezer op -18 °C.

Als de vriescapaciteit volgens het typeplaatje moet worden gebruikt, moet het supervriezen minimaal 24 uur voordat de verse producten in het vriesvak worden geplaatst worden ingeschakeld.



**Alarm** "Kinderslot en Deuralarm"  
Child Lock 3\*

Deze knop heeft een tweeledig doel:

1. Kinderslot

Voor 3 seconden het "Alarm" ingedrukt houden om het gehele Bedieningspaneel te vergrendelen met inbegrip van de dispenser functie. Als het Bedieningspaneel vergrendeld is, zal de pictogram " " gaan branden, en geen enkele knop op het

Bedieningspaneel zal functioneren. Om het Bedieningspaneel te ontgrendelen, gelieve "Alarm" opnieuw voor 3 seconden ingedrukt houden.

## 2. Deuralarm

In het geval van alarm zal, "  " pictogram gaan branden en zal een zoemend geluid hoorbaar zijn. Druk op de "Alarm" toets om het alarm uit te schakelen en vervolgens zal de "  " pictogram uitgaan en het zoemend geluid stoppen.



Wanneer de koelkast- of vriezerdeur voor meer dan 2 minuten openstaat, zal het alarm inschakelen. In het geval van alarm zal, "  " pictogram gaan branden en zal een zoemend geluid hoorbaar zijn. De zoemer zal gedurende 3 minuten te horen zijn en zal na 10 minuten stoppen. Het kan ook worden gestopt door de deur te sluiten. Wanneer het Kinderslot niet is ingeschakeld, en de deuren openstaan, kunt u het alarm uitschakelen door op "Alarm" te drukken.

Teneinde energie te besparen, vermijd a.u.b. de deuren voor een lange periode open te laten staan als u de koelkast gebruikt.



"Ijscontrole"

Deze knop controleert de ijsmaker. U kunt de "Ice Off" (Ijs uit) knop indrukken, teneinde de ijsmaker te controleren. Wanneer het Kinderslot is uitgeschakeld, en de ijsfunctie

ingeschakeld, kunt u het "Ice Off" pictogram indrukken, teneinde de ijsmaker te vergrendelen, en het pictogram zal "  " gaan branden. Indien u de ijsmaker wil ontgrendelen, druk a.u.b. nogmaals op het "Ice Off" pictogram, en het pictogram zal "  " uitgaan.

Opmerking: Wanneer de "Ice Off" is ingeschakeld, vergrendelt dit uitsluitend de ijsmaker en niet de dispenser.

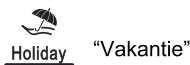

Indien u voor een langere periode afwezig zult zijn, bijvoorbeeld een lange vakantie of zakenreis, kunt u deze functie activeren door het drukken op de "Vakantie (Holiday)" knop, en het pictogram "  " zal gaan branden. Wanneer de vakantie functie geactiveerd is, zal de temperatuur van de koelkast automatisch overschakelen naar 15°C en de vriezer naar -18°C teneinde het energieverbruik te minimaliseren. De temperatuurinstelling van de koelkast toont "—" aan het vriesvak blijft ingeschakeld.

Wanneer de vakantie functie is ingeschakeld, kunt u het uitschakelen door "Vakantie" opnieuw in te drukken, en de pictogram "  " zal uitschakelen. Wanneer de vakantie functie is ingeschakeld, zal de ijsmaker automatisch uitschakelen.

De koelkast zal de instellingen behouden als het uitgeschakeld wordt.

Opmerking: Geen levensmiddelen in de koelkast opslaan tijdens de “Vakantie” periode, ander zullen deze snel bederven.



“Temperatuurregeling van de koelkast”

U kunt de “Koelkast (Fridge)” pictogram indrukken om de modus voor de controle van de koelkasttemperatuur te activeren. Als u de knop herhaaldelijk indrukt, zal de temperatuur worden ingesteld in de volgende volgorde.

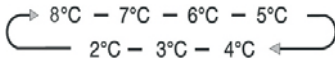

Als u de tijd voor het koelen van producten in de Koelkast wilt verlengen, houd de knop voor 3 seconden ingedrukt, de super cool pictogram “” zal gaan branden, de temperatuurinstelling van de koelkast geeft 2°C aan. Super cool schakelt na 3 uur automatisch uit en de temperatuurinstelling van de koelkast zal terugkeren naar de vorige instelling. Wanneer de super cool functie ingeschakeld is, kunt u op de “Koelkast” drukken om het uit te schakelen en het zal terugkeren naar de vorige temperatuurinstelling. De koelkast zal de Super Cool functie niet behouden als deze wordt uitgeschakeld.

Opmerking: Bij de Super Cool functie, wanneer u op de “Vakantie” of “Eco” knop drukt, zal de “Vakantie” of “Eco” functie worden ingeschakeld, en de “Super Cool” modus zal uitgeschakeld blijven.



“Temperatuurregeling van de vriezer”

U kunt de “Vriezer (Freezer)” pictogram indrukken om de modus voor de controle van de vriezertemperatuur te activeren. Als u de knop herhaaldelijk indrukt, zal de temperatuur worden ingesteld in de volgende volgorde.

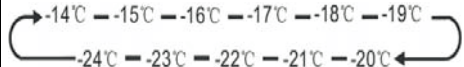

Houd de “Freezer” knop voor 3 seconden ingedrukt, het pictogram “” zal gaan branden, de temperatuurinstelling van de vriezer geeft -24°C aan.

Super Freezer kan snel de temperatuur verlagen en uw levensmiddelen sneller invriezen dan normaal. Dit kan meer van de vitamines en voeding in verse levensmiddelen behouden en houd uw levensmiddelen langer vers, Met de super freeze optie kunt u de maximale mogelijke hoeveelheid invriezen.

Wij raden u aan het apparaat eerst minimaal 24 uur te laten draaien. Super Vriezen wordt na 52 uur automatisch uitgeschakeld en de temperatuurinstelling van de vriezer keert terug naar de vorige instelling. Wanneer de super freezer functie ingeschakeld is, kunt u op de “Koelkast” drukken om het uit te schakelen en het zal terugkeren naar de vorige temperatuurinstelling, en de vriezer zal de Super Freezer functie niet behouden

als deze wordt uitgeschakeld.



Opmerking: Bij de Super Freezer functie, wanneer u op de "Vakantie" of "Eco" knop drukt, zal de "Vakantie" of "Eco" functie worden ingeschakeld, en de "Super Freezer" modus zal uitgeschakeld blijven.

"Dispenser controle"

Wanneer de vriezerdeur geopend is of het Kinderslot ingeschakeld is, zal de dispenser niet functioneren.

De Ice Type knop omvat "Cubed (ijsblokjes)" en "Crushed (gemalen)" opties.

U kunt op de "Cubed" of "Crushed" optie drukken om het type Ice (ijs) te kiezen dat moet worden afgegeven. U kunt de "Water" knop indrukken om de watermodus te activeren.

Wanneer u de Ice Type knop indrukt, zal de cubed of crushed ice mode die u kiest geactiveerd worden, en de Cubed "  " of Crushed "  " ice pictogram gaat branden.

Als u geen ijs nodig bent, kunt u de functie uitschakelen, teneinde water en energie te besparen. (Zie Ice Off hierboven.)

Als u water nodig heeft, druk a.u.b. op de "Water" knop, en het water pictogram "  " zal gaan branden. De modus is dan ingesteld.

 "Wateropslagbak Alarm"

Indien de wateropslagbak niet naar behoren is geïnstalleerd of helemaal niet geïnstalleerd, zal het waterberging lade alarm te horen zijn om gebruikers

te herinneren. U kunt het alarm wissen door de "Eco" knop gedurende 3 seconden in te houden.

#### Opmerking!

- Als het water niet of langzaam gedoseerd wordt, moet u het waterfilter vervangen omdat het verstopt kan zijn.
- Sommige gebieden hebben grote hoeveelheden kalk in het water, waardoor het waterfilter sneller kan verstopen.



"Energiebesparing"

U kunt deze knop indrukken om de Energiespaarstand Modus aan- of uit te schakelen.

Wanneer u de Energiespaarstand inschakelt, de Energiespaarstand pictogram "  " lampjes. De temperatuur van de koelkast wordt automatisch overgeschakeld naar 6°C en de vriezer op -17°C. Indien de Energiespaarstand is uitgeschakeld en het pictogram uitgaat. Opmerking!

Het bedieningspaneel zal gaan branden wanneer u de deur open is of u een knop indrukt.

De lamp zal uitgaan zonder dat u de knop indrukt of wanneer de deuren na enkele minuten gesloten worden.

Wanneer de koelkast is ingeschakeld, zullen alle pictogrammen op het bedieningspaneel voor 3 seconden branden, en de zoemer is te horen. Het Kinderslot is uitgeschakeld.

En de temperatuurinstelling keert terug naar de vorige instelling.



## Gebruik van het apparaat

Dit gedeelte vertelt u hoe u het merendeel van de nuttige functies kunt gebruiken. Wij adviseren u deze zorgvuldig door te lezen voordat u het apparaat inschakeld.

### 1. Het afstellen van de deur

Wanneer de deuren niet op hetzelfde niveau zijn, kunt u door middel van een schroevendraaier de koelkastdeur afstellen.

Uitsluitend wanneer de koelkastdeur afgesteld kan worden.

Wanneer de vriezedeur hoger is dan de koelkastdeur. Ten eerste kunt u een schroevendraaier gebruiken de bout van het onderste scharnier tegen de klok in te draaien waardoor u de deur omhoog kunt stellen. Vervolgens gebruikt u de schroevensleutel om de bout vast te draaien.

Wanneer de vriezedeur lager is dan de koelkastdeur. U moet de schroef sleutel gebruiken om de bout met de klok mee te draaien om de koelkastdeur naar beneden te laten gaan. Eenmaal in plaats, deze vastzetten.

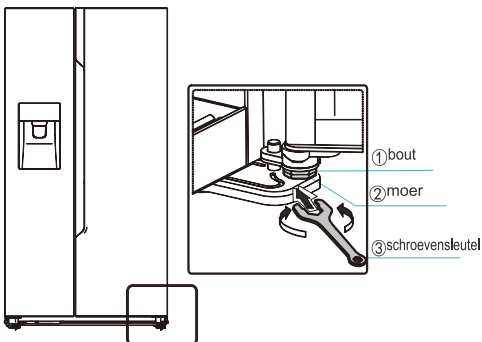

### 2. Het gebruik van uw koelgedeelte

Het koelgedeelte is geschikt voor het bewaren van groenten en fruit. Levensmiddelen erin worden verpakt bewaart teneinde het verlies van vocht of dat de smaak doordringt in andere voedingsmiddelen te voorkomen.

#### Let op!

Sluit nooit de koelkastdeur, terwijl de schappen, scherper en/of telescopische geleiders uitstaan. Het kan zowel hen en de koelkast beschadigen.

#### Glazen schappen en deurrekken

Het koelgedeelte is voorzien van meerdere glazen schappen a en verschillende deurrekken, welke geschikt zijn voor het bewaren van eieren, ingeblikte vloeistoffen, flessen dranken en verpakte levensmiddelen. Ze kunnen op verschillende hoogtes volgens uw behoefte worden geplaatst. Maar plaats niet te veel zware dingen in rekken. Alvoren u het deurrek verticaal optilt, neem dan eerst de levensmiddelen eruit.

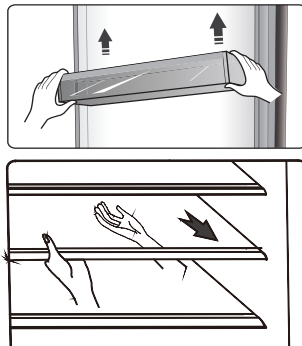

**Opmerking:** De deurschappen en -planken kunnen worden verwijderd om te worden gereinigd.

Bij het verwijderen van de schappen, trek deze langzaam naar voren totdat het schap vrijkomt van de geleiders. Bij het terugplaatsen van de schappen, zorg dat er geen obstakels achter hen bevinden en druk ze langzaam naar achteren in de positie.

#### Flessenrek

Deze is bedoeld voor wijn of dranken.

**Opmerking:** Wees voorzichtig wanneer u de flessen wijn of dranken verplaatst. Het schap kan worden uitgenomen of aangepast om schapruiimte te besparen.

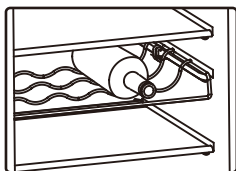

#### Waterberging

Het levert water aan de ijsmaker en waterafgeefinrichting. U kunt water in de waterbak vullen door de volgende stappen uit te voeren:

- ① Trek de waterbak uit

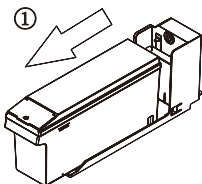

- ② De kleine deksel optillen, en het water daar direct vullen

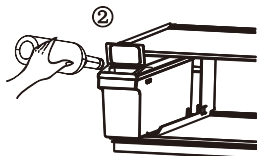

- ③ De waterbak terugplaatsen in het koelkastschap

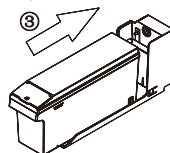

Let op!:

Wanneer de waterbak met water gevuld moet worden, moet u de waterbak uitrekken en het correct terugplaatsen, teneinde storingen te voorkomen.

De aanbevolen waterinhoud mag de 4.5L niet overschrijden.

Na het herinstalleren van de waterbak, gelieve 10 seconden wachten totdat u water gaat afgeven.

Uitsluitend WATER in de bak vullen. FRISDRANK, VRUCHTENSAP, MELK, ALCOHOL, enz..., is niet toegestaan.

#### Laden

Deze zijn geschikt voor het bewaren van fruit en groenten. En deze kunnen worden uitgenomen voor reiniging.

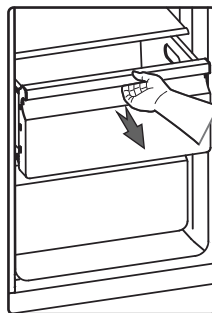

#### 3. Het gebruik van uw vriesgedeelte

Het vriesgedeelte is geschikt voor het bewaren van levensmiddelen die ingevroren moeten worden, zoals vlees, ijs en overigen.

**Let op!** Zorg ervoor dat flessen niet langer dan nodig in het vriesgedeelte bewaart worden, daar de flessen kunnen breken.

Flessen en blikjes lopen het risico te kunnen exploderen wat veroorzaakt kan worden door volumevergroting en moeten niet in het vriesgedeelte worden opgeslagen.

#### 4. Gebruik van de doseerder

U kunt het type ijs of water kiezen door op "Cubed" of "Crushed" of "Water" knop te drukken. Bij het selecteren van het type ijs, druk de doseerder voorzichtig aan met uw glas/kopje. Het ijs zal worden gedoseerd. Zorg ervoor dat het glas/kopje goed onder de doseerder staat en dat het ijs precies in het glas/kopje valt.

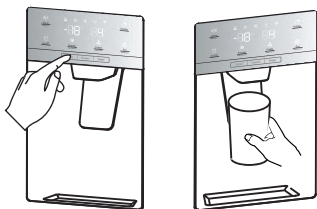

#### Opmerking:

- Als u Cubed Ice na het gebruik van de Crushed Ice functie selecteert, kan een kleine hoeveelheid gemalen ijs in uw glas vallen.
- Niet onmiddellijk uw kopje of glas onder de doseerder verwijderen na doseren van water of ijs. Wacht 2 of 3

seconden om verspillen te voorkomen.

- Fe hendel niet terug te trekken daar het beschadigd kan raken of de veer van de hendel breken.
- Het ijs niet meer dan één minuut doorlopend afgeven tijdens normal gebruikt, teneinde de hoge temperatuur van de ijsmaler motor te voorkomen.
- Het gedoseerde water is koel, maar niet ijskoud. Als u iets kouder water met ijs wenst, doseer dan eerst ijs in uw glas en vul het vervolgens met water van de doseerder.

#### 5. Gebruik van de Ijsbak

Als u de ijsbak wilt uitnemen: De hendel vasthouden zoals in de onderstaande afbeelding wordt weergegeven. Til het vervolgens op en trek de Ijsbak voorzichtig uit om schade te vermijden.

#### De stappen voor het uitnemen:

- ① De Ijsbak optillen
- ② De Ijsbak voorzichtig uittrekken

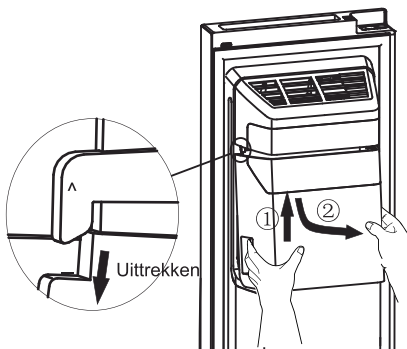

Als u het terugzet, zorg ervoor dat beide zijden(B&B') van de Ijsbak zijn ingeklemd in de sluitingen(A&A').

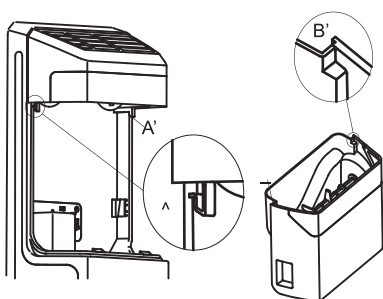

### Installatie stappen:

- ①. De Ijsbak uittrekken en klem beide zijden(B&B') van de Ijsbak in de sluitingen(A&A').
- ②. De Ijsbak naar beneden trekken, en zorg ervoor dat de Ijsbak stevig wordt geklemd door de beugel.

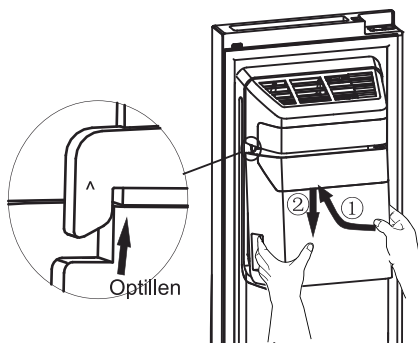

### Opmerking!

- Wanneer de ijsmaker het ijs in de bak laat vallen, zijn de geluiden die u hoort deel van de normale werking.
- Indien u voor lange perioden geen ijs doseert, kan het ijs klonteren in de Ijsbak. Als dit voorkomt, verwijder alle ijs en maak de bak leeg.
- Indien u op een lange vakantie of

zakenreis gaat en de ijsdoseerder niet zult gebruiken gedurende deze periode, sluit de waterkraan om lekkage te voorkomen.

- Indien de koelkast gedurende een langere periode uitgeschakeld is, zal het ijs in de ijsbak gaan smelten en het water zal buiten de koelkast op de vloer stromen. Om dit te voorkomen, moet u het ijs uit de ijsbak verwijderen.
- Als het ijs niet wordt gedoseerd, controleer of er geen ijs in de goot geklemd zit en verwijder deze indien aanwezig. Of de Ijsbak uittrekken en controleren op geklonterde ijsblokjes, en verwijder deze indien aanwezig.

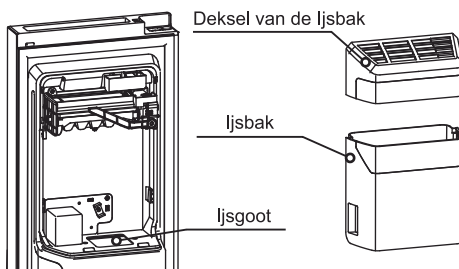

- De eerste partij van ijsblokjes na installatie kan klein zijn, omdat er lucht in de waterleiding zat. Eventuele luchtbellen worden gezuiverd bij normaal gebruik. Indien de ijsblokjes nog steeds klein zijn, controleer het water dat in de leiding circuleert of dat de waterkraan voldoende is opengedraaid, of dat het water voldoende onder hoge druk staat.
- De Ijsbak met een mild schoonmaakmiddel reinigen, goed afspoelen en afdrogen. Gebruik geen bijtende of schurende schoonmaakmiddelen en oplosmiddelen.

- Alvorens de ijsbak terug te zetten, controleer of de twee koppelingen op een geschikte hoek staan om verbonden te kunnen worden. Indien dit niet het geval is, draai de ijsbak koppeling naar een recht hoek om op de motor koppeling te passen.

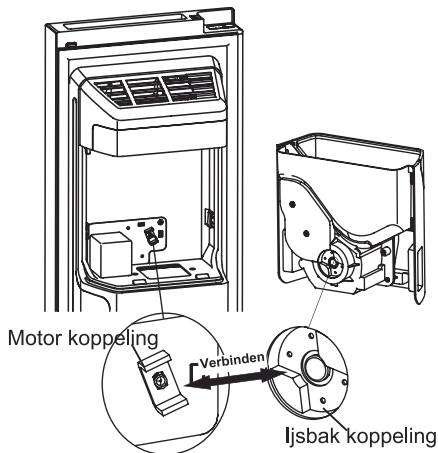

- Indien u meer ruimte wenst voor het bewaren van levensmiddelen, kunt u de ijsbak terugplaatsen in het opbergvakje. De "Ice Off" moet ingeschakeld zijn om er zeker van te zijn dat de ijsmaker uitgeschakeld is.

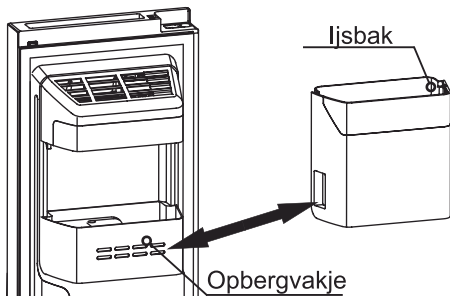

### Waarschuwing!

- Steek geen vingers, handen of andere ongeschikte voorwerpen in het ijs goot of ijsbak. Dit kan persoonlijk letsel of materiële schade veroorzaken.
- Sta niet toe dat uw kinderen iets aan de doseerder hangen of het ijs voorraadbak plukken. Dit kan letsel veroorzaken.

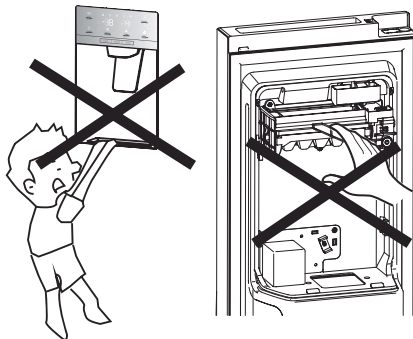

- Er is een waterleidingverbinding tussen ijsmachine en wateropslagbak, probeert u niet zelf het hele waterleidingsysteem te demonteren. Het is aan te bevelen dat een goed gekwalificeerde persoon deze werkzaamheden uitvoert.
- Gebruik niet te veel kracht voor het openen of sluiten van de deur of water kan uit de ijsmaker morsen.

## Reiniging en onderhoud

Om hygiënische redenen dient het apparaat (met inbegrip van exterieur en interieur toebehoren) regelmatig te worden gereinigd (minstens om de twee maanden).

### Waarschuwing!

Het apparaat mag tijdens de reiniging niet zijn aangesloten aan het elektriciteitsnet. Gevaar voor een elektrische schok! Voor het reinigen van het apparaat uitschakelen en de stekker uit het stopcontact halen.

### Reinigen van de buitenkant

Om een goede uitstraling van het apparaat te behouden, moet u deze regelmatig reinigen.

- Reinig het digitale paneel en het scherm met een schone, zachte doek
- Spuit water op de schoonmaakdoek in plaats van het direct op het oppervlak van de koelkast te sproeien. Dit zorgt voor een gelijkmatige verdeling van vocht op het oppervlak.
- De deuren, handgrepen, en kastoppervlakken worden gereinigd met een mild, schoonmaakmiddel en daarna afgeveegd met een droge doek.

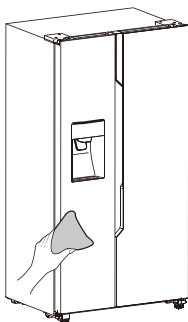

### Waarschuwing!

- Geen scherpe voorwerpen gebruiken daar deze waarschijnlijk krassen op het oppervlak kunnen veroorzaken.
- Gebruik geen verdunner, auto wasmiddel, Chlorox, etherische olie, schuurmiddelen of organisch oplosmiddel, zoals benzeen voor het schoonmaken. Zij kunnen het oppervlak van het apparaat beschadigen en brand veroorzaken.

### Reinigen van de binnenkant

U moet de binnenkant apparaat regelmatig reinigen. Het zal gemakkelijker te reinigen zijn wanneer de voorraad levensmiddelen klein is. U kunt laden en schappen verwijderen als u grondig wilt schoonmaken. Veeg de binnenkant van de vriezer met een zwakke oplossing van natriumbicarbonaat af, en naspoelen met warm water met behulp van een uitgewrongen spons of doek. Volledig droogvegen alvorens de schappen en manden terug te zetten.

Alle oppervlakken en verwijderbare onderdelen grondig afdrogen alvorens ze weer op hun plaats te zetten.

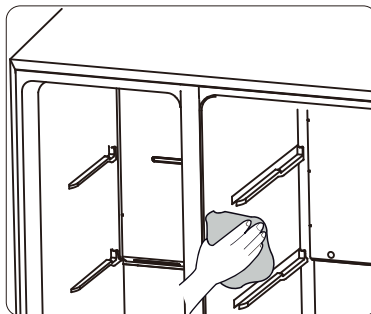

### Reinigen van de wateropslagbak

U moet de wateropslagbak regelmatig reinigen. U kunt de wateropslagbak horizontaal naar buiten verwijderen, en vervolgens de deksel van de bak demonteren. Veeg de binnenkant van de bak met een zwakke oplossing van natriumbicarbonaat af, en afspoelen met warm water en een uitgewrongen spons of doekje, reinig het nogmaals met drinkwater. Alle oppervlaktes en verwijderbare onderdelen grondig drogen voordat u ze weer terugplaatst. U kunt de wateropslagbak horizontaal naar voren monteren als u klaar bent met schoonmaken.

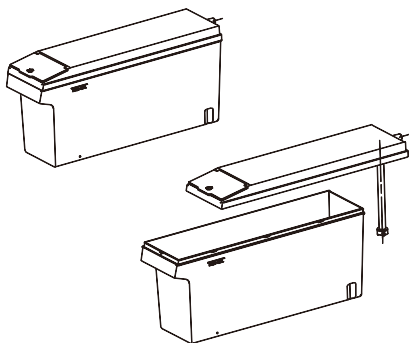

Hoewel dit apparaat automatisch ontdooit, kan een laag rijp zich voordoen op het binnenkant van het vriesgedeelte, indien de vriezerdeur vaak wordt geopend of te lang opengehouden. Als de ijslaag te dik is, kies dan een moment waarop de vriezer bijna leeg is en ga verder als volgt:

1. Verwijder de aanwezige

levensmiddelen en accessoires uit de manden, trek de stekker uit het stopcontact en laat de deuren open. Ventileer de ruimte grondig om het proces te versnellen.

2. Wanneer het ontdooien is voltooid, reinig uw vriezer zoals hierboven beschreven.

### Waarschuwing

Geen scherpe voorwerpen gebruiken om rijp of ijslaag uit het vriesvak te verwijderen. Pas nadat het interieur volledig droog is moet het apparaat weer worden ingeschakeld en aangesloten op het stopcontact.

### Reinigen Deurdichtingen

Zorg ervoor dat de deurdichting altijd schoon is. Kleverige eten en drinken kunnen veroorzaken dat dichtingen aan de kast blijven kleven en scheuren als u de deur opent. Was de dichtingen met een mild schoonmaakmiddel en warm water. Afspoelen en droog ze grondig na het reinigen.

### Waarschuwing

Pas nadat de deurdichtingen volledig droog zijn moet het apparaat worden ingeschakeld.

### LED-lampje vervangen

Waarschuwing Het LED-lampje moet worden vervangen door een bevoegd persoon. Als het LED-lampje beschadigd is, volg dan de onderstaande stappen:

1. Haal de stekker van het apparaat uit het stopcontact.
2. Verwijder de lampafdekking door het optillen en het uittrekken van de LED-licht.
3. Houd de LED-lamp met de ene hand vast en uittrekken met de andere hand terwijl u het op de connector vastzet.
4. Vervang het LED-lampje en deze op de juiste plaats vastklikken en de lampafdekking terugplaatsen.

## Nuttige aanwijzingen en tips

### Tips voor energiebesparing

Wij raden u aan de onderstaande tips te volgen om energie te besparen.

- Probeer te vermijden om de deur open te laten staan voor lange periodes om zodoende energie te besparen.
- Houd het apparaat uit de buurt van warmtebronnen (Direct zonlicht, elektrische oven of kookfornuis etc)
- Stel de temperatuur niet kouder in dan nodig.

● Bewaar geen warm voedsel of verdampende vloeistof in het apparaat.

● Plaats het apparaat in een goed geventileerde, vochtvrije ruimte. Raadpleeg het hoofdstuk betreffende installatie van uw nieuwe apparaat.

● De beschrijving van het schema voor het apparaat geeft de juiste combinatie voor de laden, groentevak en schappen aan, de combinatie niet aanpassen daar deze is ontworpen voor de meest energie-efficiënte configuratie.

### Tips voor verse levensmiddelen keeling

● Plaats geen warm eten direct in de koelkast of vriezer, de interne temperatuur zal stijgen waardoor de compressor harder moet werken en meer energie zal verbruiken.

● De levensmiddelen verpakken of inwikkelen, vooral als het een sterke geur heeft.

● Plaats de levensmiddelen zo, dat de lucht vrij eromheen kan circuleren.

### Tips voor het koelen

● Vlees(Alle soorten) Verpakken in plastic Voedsel: deze verpakken en leg zeop de glazen plaat boven de groentelade. Houd u altijd aan voedsel opslag tijden en het gebruik door de data voorgesteld door fabrikanten.

● Gekookt voedsel, koude schotels.,etc.: Ze moeten worden afgedekt, en apart op een rooster geplaatst worden.

● Fruit en groenten: Deze moeten worden bewaard in de speciale lade.

● Boter and kaas: Moeten worden verpakt in luchtdichte folie of plastic zakjes.In folie verpakken.

● Melk flessen: Met deksel en worden bewaard in de opbergvakken.

### Tips voor het invriezen

● Bij de eerste ingebruikname of na een periode van buiten gebruik, laat het apparaat minstens 2 uur op een hoge instelling draaien alvorens voedsel in de ruimte.

● Bereid voedsel in kleine porties zodat het snel en volledig kan worden ingevroren en het mogelijk is om later alleen de vereiste hoeveelheid te ontdoien.

● Wikkel het voedsel in aluminiumfolie of plastic zakjes die luchtdicht zijn,

● Niet toestaan dat vers, onbevoren voedsel andere levensmiddelen aanraken, die reeds ingevroren zijn, om gedeeltelijke ontdoien te voorkomen.

● Het wordt aanbevolen om alle diepgevroren verpakking te labelen en de te voorzien van datum om zodoende de houdbaarheidsdatum bij te houden.

### Tips voor het bewaren van diepgevroren voedsel

● Verzeker u ervan dat de commercieel ingevroren levensmiddelen op geschikte wijze door de detailhandelaar werden opgeslagen.

● Als voedsel eenmaal ontdooid is, bederft het snel en kan het niet opnieuw



worden ingevroren. Bewaar het voedsel niet langer dan de door de fabrikant aangegeven bewaarperiode.

### Het uitzetten van uw apparaat

Als het apparaat moet worden uitgeschakeld gedurende een langere periode, de volgende stappen moeten

worden genomen om schimmel te voorkomen op het apparaat.

1. Al het voedsel verwijderen.
2. Haal de stekker uit het stopcontact.
3. Reinig en droog de binnen goed.
4. Zorg ervoor dat alle deuren geopend worden en vastgeklemd met iets om zodoende de lucht te laten circuleren.

## Problemen oplossen

Als u een probleem met uw apparaat heeft of bent bezorgd dat het apparaat niet naar behoren functioneert, kunt u een aantal eenvoudige controles uit te voeren alvorens u de de klantenservice belt, zie hieronder. In dit gedeelte kunt u enkele eenvoudige controles uitvoeren voordat u klantenservice belt.

**Waarschuwing!** Probeer niet om het apparaat zelf te repareren. Als het probleem zich blijft voordoen nadat u de onderstaande controles heeft uitgevoerd, neem dan contact op met een gekwalificeerde elektricien, bevoegd servicemonteur of de winkel waar u het product heeft gekocht.

Probleem	Mogelijk oorzaak&Oplossing
Het apparaat functioneert niet correct	Controleer of het netsnoer goed is aangesloten op het stopcontact.
	Controleer de zekering of stroomonderbreker van uw voeding, indien nodig vervangen.
	De omgevingstemperatuur is te laag. Probeer de kamertemperatuur naar een kouder niveau te zetten om dit probleem op te lossen.
	Het is normaal dat de vriezer niet werkt tijdens de automatische ontdooicyclus, of een korte tijd nadat het apparaat is ingeschakeld om de compressor te beschermen.
Geuren van de compartimenten	De binnenkant moet worden schoongemaakt
	Voedsel, containers of verpakkingen veroorzaken de geuren.
Geluid van van het apparaat	Geluiden van beneden het apparaat zijn heel normaal: <ul style="list-style-type: none"> <li>● Compressor loopgeluiden.</li> <li>● Luchtcirculatie geluid van de kleine ventilator motor in het vriesvak of andere compartimenten.</li> <li>● Gorgelend geluid vergelijkbaar met kokend water.</li> <li>● Knallend geluid tijdens automatische ontdooiing.</li> <li>● Klikkend geluid voordat de compressor start.</li> </ul>
	Andere ongewone geluiden zijn te wijten aan de volgende redenen

	<p>en kan het nodig zijn om deze te controleren en actie ondernemen:  De behuizing is niet waterpas.  De achterkant van het apparaat raakt de wand.  Flessen of verpakkingen tegen elkaar aankloppen.</p>
De motor draait continu	<p>Het is normaal om regelmatig het geluid van de motor te horen, het zal meer moeten draaien tijdens volgende omstandigheden:</p> <ul style="list-style-type: none"> <li>● De thermostaat is lager ingesteld dan nodig.</li> <li>● Grotere hoeveelheden warme voedsel zijn onlangs in van het apparaat opgeslagen.</li> <li>● De temperatuur buiten het apparaat is te hoog.</li> <li>● Deuren zijn te lang of te vaak open gehouden.</li> <li>● Nadat uw het apparaat heeft geïnstalleerd of het is uitgeschakeld geweest voor een lange tijd.</li> </ul>
Een laag rijp vindt plaats in de ruimte	<p>Controleer of de luchtuitlaten niet worden geblokkeerd door levensmiddelen en ervoor zorgen dat levensmiddelen zodanig in het apparaat worden geplaatst zodat voldoende ventilatie mogelijk is. Zorg ervoor dat de deur volledig gesloten kan worden. Om het ijs te verwijderen, verwijzen wij u naar het hoofdstuk over de reiniging en onderhoud</p>
De binnentemperatuur is te warm	<p>U moet de deur niet te lang laten openstaan; of het apparaat heeft onvoldoende vrije ruimte aan de zijkant, achterkant en bovenkant.</p>
De binnentemperatuur is te koud	<p>Verhoog de temperatuur door het volgen van het hoofdstuk "Display controle"</p>
De deur laat zich niet makkelijk sluiten	<p>Controleer of de bovenkant van de koelkastteruggekanteld werd met 10-15mm om de deuren zichzelf te sluiten. of iets binnen in het sluiten van de deuren verhindert</p>
Water druppelt op de vloer	<p>De waterpan (gelegen aan de achterkant van de kast) kan wellicht niet goed nivelleerd zijn of de afvoertuit onder de bovenkant van het compressor depot is misschien niet naar behoren gepositioneerd om water richting de pan te leiden, of de watertuit is verstopt. U kunt de koelkast van de muur verwijderen om de pan en de tuit te controleren. Controleer als de koelkast langdurig uitgeschakeld was, aangezien dit kan resulteren dat het ijs in de emmer smelt en water op de vloer lekt.</p>

	<ul style="list-style-type: none"> <li>● Indien de koelkast voor een langere periode niet gebruikt wordt, kan dit waarschijnlijk ijsvorming in de ijslade veroorzaken van het gesmolten ijs in de vorm van water, en het water kan tevens op de vloer stromen.</li> </ul>
Het lampje werkt niet	<ul style="list-style-type: none"> <li>● Het LEDlampje kan beschadigd zijn. Wij verwijzen u voor het vervangen van het LEDlampje en het reinigen van deze naar hethoofdstuk over onderhoud en reiniging.</li> <li>● Het besturingssysteem heeft de lichten uitgeschakeld omdat de deur te lang werd opengehouden. De deur dichtdoen en heropenen om de lichten te activeren.</li> </ul>
Er wordt geen ijs gedoseerd	<ul style="list-style-type: none"> <li>● Heeft u 10 uur gewacht na de installatie van de watertoevoerleiding voor het maken van ijs? Als het niet voldoende koel is, kan hij maken van ijs langer duren, zoals bij eerste installatie.</li> <li>● Is de wateropslagbak nauwkeurig geïnstalleerd? Zorg ervoor dat er genoeg water in de wateropslagbak zit.</li> <li>● Heeft u handmatig de ijsmaken functie gestopt? Controleer of u de Cubed of Crushed modus hebt ingeschakeld.</li> <li>● Is er ijs geblokkeerd binnen de ijsmaker bak of ijs goot?</li> <li>● Is de temperatuur van de vriezer te warm? De temperatuur van de vriezer lager instellen.</li> </ul>
De waterdoseerder werkt niet naar behoren	<ul style="list-style-type: none"> <li>● Is de wateropslagbak nauwkeurig geïnstalleerd? Zorg ervoor dat er genoeg water in de wateropslagbak zit.</li> <li>● Is waterlijn gebroken of gebogen? Zorg ervoor dat de waterleiding niet geblokkeerd of verstopt is.</li> <li>● Is de wateropslagbak bevroren voor de koelkast temperatuur te laag is? Probeer een warmerer instelling in het display te selecteren.</li> <li>● Functioneert de waterpomp?</li> </ul>
U kunt water horen borrelen in de koelkast	<ul style="list-style-type: none"> <li>● Dit is normaal. Het borrelen is afkomstig van het koelvloeistof dat door de koelkast circuleert.</li> </ul>

## Afvoeren van het apparaat

Het is verboden om dit apparaat via huishoudelijk afval af te voeren.

### Verpakkingsmaterialen

Verpakkingsmaterialen met het recycle symbool zijn recyclebaar. Gooi de verpakking in een geschikte opvangbak om het te recyclen.

### Voor het afvoeren van het apparaat.

1. Trek de stekker uit het stopcontact.
2. Snijd het netsnoer doorbij de aansluiting met het apparaat en gooi het weg.

**Waarschuwing!** Koelkasten bevatten koelmiddel en gasen in de isolatie. Koelmiddel en gasen moeten professioneel worden afgevoerd daar zij letsel of ontsteking aan de ogen kunnen veroorzaken.

Zorg ervoor dat leidingen van het koelcircuit niet beschadigt zijn voorafgaand aan correcte verwijdering.

	Correcte verwijdering van dit product
	<p>Dit symbool op het product of in de verpakking ervan geeft aan dat dit product niet behandeld mag worden als algemeen huishoudelijk afval binnen de EU. Om mogelijke schade aan het milieu of de menselijke gezondheid door ongecontroleerde afvalverwijdering te voorkomen, recycle het met verantwoordelijkheid om duurzame hergebruik van grondstoffen te bevorderen. Om uw gebruikte apparaat in te leveren, kunt u gebruik maken van de teruggave en inzamelsystemen of neem contact op met de winkel waar het product is gekocht. Zij kunnen dit product voor het milieu veilige recycling terug nemen.</p>

Teneinde besmetting van voedsel te voorkomen, gaarne de volgende instructies in acht nemen

- Het langdurige openen van de deur kan een aanzienlijke verhoging van de temperatuur in de compartimenten van het apparaat veroorzaken.
- De oppervlakken die in contact kunnen komen met voedsel en toegankelijke afvoersystemen regelmatig reinigen.
- Bewaar rauw vlees en vis in daarvoor geschikte opslagbakken in de koelkast, zodat het niet in contact komt met of druipt op ander voedsel.
- Diepvriesvakken met twee-sterren zijn geschikt voor het bewaren van diepgevroren voedsel, bewaren en maken van ijs en ijsblokjes maken.
- Compartimenten met één, twee en drie sterren zijn niet geschikt voor het invriezen van vers voedsel.

Volgorde	Compartimenten TYPE	Doelopslag temp.[°C]	Geschikt voedsel
1	Koelkast	+2 ~ +8	Eieren, gekookt voedsel, verpakt voedsel, fruit en groenten, zuivelproducten, gebak, dranken en andere voedingsmiddelen die niet geschikt zijn om in te vriezen.
2	(***)*-Vriezer	≤ -18	Zeevruchten (vis, garnalen, schaaldieren), aquatische zoetwaterproducten en vleesproducten (aanbevolen tijd is 3 maanden - voedingswaarden en smaak neemt af in de loop der tijd), geschikt als ingevroren vers voedsel.
3	***-Vriezer	≤ -18	Zeevruchten (vis, garnalen, schaaldieren), aquatische zoetwaterproducten en vleesproducten (aanbevolen tijd is 3 maanden - voedingswaarde en smaak neemt af in de loop der tijd). Niet geschikt om vers voedsel in te vriezen.
4	** -Vriezer	≤ -12	Zeevruchten (vis, garnalen, schaaldieren), aquatische zoetwaterproducten en vleesproducten (aanbevolen tijd is 2 maanden - voedingswaarde en smaak neemt af in de loop der tijd). Niet geschikt om vers voedsel in te vriezen.
5	*-Vriezer	≤ -6	Zeevruchten (vis, garnalen, schaaldieren), aquatische zoetwaterproducten en vleesproducten (aanbevolen tijd is 1 maand - voedingswaarden en de smaak neemt af in de loop der tijd). Niet geschikt om vers voedsel in te vriezen.
6	0-sterren	-6 ~ 0	Vers varkensvlees, rundvlees, vis, kip, sommige verpakt bewerkt voedsel, enz. (Aanbevolen om op dezelfde dag te eten, bij voorkeur niet later dan 3 dagen). Gedeeltelijk ingepakt/omwikkeld ingekapseld verwerkt voedsel (niet-invriesbare levensmiddelen)
7	Chill	-2 ~ +3	De consumptie van vers/bevroren varkensvlees, rundvlees, kip, zoetwater aquatische producten, enz. (7 dagen onder 0 °C en boven 0 °C) wordt aanbevolen op dezelfde dag, bij voorkeur niet meer dan 2 dagen). Zeevruchten (minder dan 0 gedurende 15 dagen, wordt aanbevolen deze te bewaren boven 0 °C)

8	Vers Voedsel	0 ~ +4	Vers varkensvlees, rundvlees, vis, kip, gekookt voedsel, enz. (Aanbevolen om binnen dezelfde dag te worden geconsumeerd, bij voorkeur niet meer dan 3 dagen).
9	Wijn	+5 ~ +20	rode wijn, witte wijn, mousserende wijn enz.

Opmerking: gaarne verschillende gerechten in overeenstemming met de compartimenten of gewenste bewaartemperatuur van uw gekochte producten bewaren.

- Indien het koelapparaat gedurende lange perioden leeg zal staan, deze uitschakelen, ontdooien, reinigen, drogen, en de deur open laten staan teneinde schimmelvorming in het apparaat te voorkomen.

**Reiniging afgeefinrichting voor water (speciaal voor afgeefinrichting voor water producten):**

- Reinig de watertanks indien deze gedurende 48 uur niet zijn gebruikt; het watersysteem aangesloten op een water toevoer doorspoelen, indien het water de afgelopen 5 dagen niet heeft gestroomd.

**WAARSCHUWING** – Voedsel moet zijn verpakt in zakjes alvorens deze in de koelkast worden geplaatst en vloeistoffen moeten worden verpakt in flessen of blikken met doppen, teneinde te voorkomen dat de productontwerpstructuur moeilijk is schoon te maken.

# Hisense

life reimagined

## MANUAL DE OPERAÇÃO DO UTILIZADOR

Antes de utilizar o aparelho, leia este manual cuidadosamente e guarde as instruções para usar no futuro.

Português





## Conteúdo

Informações de segurança e aviso-----2	Limpeza e conservação -----19
Instalação do seu novo aparelho-----8	Sugestões e conselhos úteis-----20
Descrição do aparelho -----10	Solução de problemas -----21
Controles de exibição-----11	Disposição do aparelho-----24
<b>Utilização do aparelho</b> ----- 14	



## Informações de segurança e aviso

Para a sua segurança e o uso correto, antes de instalar e usar o aparelho, leia este manual do usuário com atenção, incluindo as suas sugestões e advertências. Para evitar erros e acidentes desnecessários, é importante certificar-se de que todas as pessoas que utilizam o aparelho conheçam o seu funcionamento e as características de segurança. Guarde estas instruções e certifique-se de que elas acompanham o aparelho em caso de transferência ou venda, para que o uso dela durante toda a sua vida será devidamente informado sobre o seu uso correto e a segurança. Para a segurança de vidas e propriedades, preste atenção às precauções de instruções do usuário porque o fabricante não é responsável por danos causados por omissão.

### Segurança para crianças e outras que são pessoas vulneráveis

- De acordo com o padrão EN  
Este aparelho pode ser usado por crianças com idades de 8 anos e acima e pessoas com deficiências físicas, sensoriais ou mentais ou falta de experiência e conhecimento se eles têm recebido supervisão ou instruções relativas à utilização do aparelho de forma segura e compreenderam os perigos envolvidos. As crianças não devem brincar com o aparelho. Limpeza e manutenção não podem ser feitas por crianças sem supervisão.

De acordo com o padrão IEC

Este aparelho não se destina a ser utilizado por pessoas (incluindo crianças) com capacidades reduzidas físicas, sensoriais ou mentais, ou falta de experiência e conhecimento, a menos que tenham recebido supervisão ou instruções relativas à utilização do aparelho por uma pessoa responsável pela sua segurança.

- Mantenha todas as embalagens fora do alcance das crianças porque há o risco de asfixia.
- Se você está descartando o aparelho, retire o plugue a partir da tomada, corte o cabo de conexão (o mais próximo do aparelho possível) e retire a porta para evitar que as crianças sofram um choque elétrico ou fechem-se no interior.
- Se este aparelho, com a vedação magnética de porta, será usado para substituir um aparelho mais velho que tem um fecho de mola (trava) na porta ou tampa, certifique-se de deixar o fecho de mola inutilizável antes de descartar o aparelho antigo. Isso vai impedir que a trava se torne uma armadilha mortal para uma criança.

## Segurança geral



- AVISO - Este aparelho é destinado para ser usado em casa ou aplicações similares, tais como áreas de cozinha, lojas, escritórios e outros ambientes de trabalho;
  - fazenda e por clientes em hotéis, motéis e outros tipos de ambientes residenciais;
  - ambientes de cama e café da manhã;
  - restauração e aplicações não-varejo semelhantes
- AVISO – Encha-o apenas com água potável.
- AVISO - Não guarde substâncias explosivas, tais como latas de aerossol com um propulsor inflamável neste aparelho.
- AVISO - Se o cabo de alimentação estiver danificado, ele deve ser substituído pelo fabricante, pelo agente autorizado ou pessoal qualificado para evitar um perigo.
- AVISO - Mantenha as aberturas de ventilação na caixa do aparelho ou na estrutura interna sem obstruções.
- AVISO - Não utilize dispositivos mecânicos ou outros meios para acelerar o processo de descongelação, exceto os recomendados pelo fabricante.
- AVISO - Não danifique o circuito de refrigeração.
- AVISO - Não utilize aparelhos elétricos no interior dos compartimentos de armazenamento de alimentos do aparelho, a menos que sejam do tipo recomendado pelo fabricante.

- AVISO-Orefrigerante e ogás de isolamento são inflamáveis. Ao descartar oaparelho, faça-o apenas emum centro autorizadode eliminação de resíduos. Não exponha-o ao fogo.
- AVISO — Ao posicionar o aparelho, certifique-se de que o cabo de alimentação não esteja preso ou danificado.
- AVISO —Não localize várias tomadas de soquete portáteis ou fontes de alimentação portáteis na parte traseira do dispositivo.

## Substituir as lâmpadas de iluminação

- AVISO — As lâmpadas de iluminação não devem ser substituídas pelo usuário! Se as lâmpadas de iluminação estiverem danificadas, entre em contato com a linha de atendimento ao cliente para obter assistência.

Este aviso é apenas para refrigeradores que contêm lâmpadas de iluminação.

## Refrigerante

O refrigerante isobuteno (R600a), um gás natural comum elevado nível de compatibilidade com oambiente, está contido dentro do circuito de refrigerante do aparelho que é inflamável. Durante o transporte e a instalação do aparelho, assegure que nenhum dos componentes do circuito de refrigeração se torna danificado

O refrigerante (R600a) éinflamável.

- AVISO - Os refrigeradores contêm refrigerante e gases no isolamento. O refrigerante e os gases devem ser descartados profissionalmente, pois podem causar ferimentos nos olhos ou ignição. Certifique-se de que a tubulação do circuito de refrigerante não seja danificada antes do descarte adequado.



### **Aviso: Risco de Incêndio / materiais inflamáveis**

Se o circuito de refrigeraçãodeve ser danificado:

- Evite chamas e fontes deignição.
- Ventile completamente a sala em que se fixa o aparelho.

É perigoso alterar as especificações ou modificar este produto de qualquer forma.

Qualquer dano ao cabo pode causar um curto-circuito, incêndio e/ou choque elétrico.



## **Segurança elétrica**

1. O cabo de alimentação não deve ser prolongado.
2. Certifique-se de que a ficha não está esmagada ou danificada. A ficha esmagada ou danificada pode superaquecer e causar um incêndio.
3. Certifique-se que você pode acessar a ficha principal do aparelho
4. Não puxe o cabo principal.
5. Se a tomada da ficha de alimentação estiver solta, não introduza a ficha de alimentação. Existe o risco de choque elétrico ou incêndio.
6. Você não deve operar o aparelho sem a tampa da lâmpada de iluminação interior.
7. O frigorífico é aplicada somente com a fonte de energia de corrente alternada da fase única de 220 ~240V/50Hz. Se a flutuação de tensão no distrito de usuário é tão grande que a tensão ultrapassa a faixa acima, por razões de segurança, não se esqueça de aplicar o regulador automático de tensão AC de mais de 350W para a geladeira. O frigorífico deve usar uma tomada especial em vez de um comum com outros aparelhos elétricos. A sua ficha deve corresponder à tomada com fio terra.

## **Uso diário**

- Não guarde gases inflamáveis no aparelho, há risco de explosão.
- Não opere qualquer aparelho elétrico no aparelho (p.ex. máquinas de gelo, misturadores etc.)
- Ao desligar o aparelho, sempre coloque o plugue fora da tomada, não puxe o cabo.
- Não coloque objetos quentes perto dos componentes plásticos deste aparelho.
- Este aparelho de refrigeração não se destina a ser usado como um aparelho embutido.

- 
- Não coloque alimentos directamente contra a saída de ar na parede traseira.
  - Guarde alimentos congelados pré-embalados em conformidade com as instruções do fabricante sobre alimentos congelados.
  - Recomendações de armazenamento do fabricante de aparelhos devem ser rigorosamente respeitados para se referir às instruções relevantes sobre o armazenamento.
  - Não coloque bebida gaseificada no compartimento de congelamento porque se cria a pressão no recipiente, o que pode fazê-la explodir, resultando em danos ao aparelho.
  - Os alimentos congelados podem causar queimaduras de geada se forem consumidos directamente a partir do congelador.
  - Não coloque o aparelho num lugar exposto à luz solar directamente.
  - Mantenha velas, lâmpadas e outros objetos com chamas expostas longe do aparelho para que não se deixe o aparelho em chamas.
  - O aparelho tem como objetivo conservar alimentos e/ou bebidas em casa normal, como explicado neste manual de instruções. O aparelho é pesado. Cuidados devem ser tomados ao deslocá-lo.
  - Não retire nem toque itens do congelador se suas mãos estão húmidas/molhadas, pois isso pode causar abrasões na pele ou queimaduras de geada.
  - Nunca utilize a base, gavetas, portas etc, para ficar de pé ou como suportes.
  - Os alimentos congelados não devem ser novamente congelados uma vez que foram descongelados.
  - Não consuma picolés de gelo ou cubos de gelo directamente do congelador, pois isso o gelo pode causar queimaduras a boca e lábios.
  - Para evitar a queda de itens que pode causar ferimentos ou danos ao equipamento, não sobrecarregue as prateleiras da porta ou coloque muita comida nas gavetas.

## **Cuidado!**

### **Manutenção e limpeza**

- Antes da manutenção, desligue o aparelho e desconecte o plugue principal a partir da tomada.

- Não limpe o aparelho com objetos de metal, limpeza a vapor, óleos etéreos, solventes orgânicos ou produtos de limpeza abrasivos.
- Não use objetos pontiagudos para remover o gelo do aparelho. Use uma espátula de plástico.

### **Instalação Importante!**

- Para a ligação elétrica com cuidado, siga as instruções dadas neste manual.
- Desembale o aparelho e verifique se há danos no aparelho. Não ligue o aparelho se ele estiver danificado. Apresente danos possíveis imediatamente para o lugar onde você o comprou. Neste caso, retenha a embalagem.
- É aconselhável esperar pelo menos quatro horas antes de ligar o aparelho para permitir que o petróleo flua de volta ao compressor.
- A circulação de ar adequada deve ser em torno do aparelho, a falta disso leva a sobreaquecimento. Para obter uma ventilação suficiente, siga as instruções relevantes para a instalação.
- Sempre que possível, a parte traseira do produto não deve estar muito perto de uma parede para evitar tocar ou pegar partes quentes (compressor, condensador) para evitar o risco de incêndio, siga as instruções relevantes para a instalação.
- O aparelho não deve ser localizado perto de radiadores ou fogões.
- Certifique-se de que a ficha elétrica está acessível após a instalação do aparelho.

### **Serviço**

- Qualquer trabalho elétrico necessário para fazer a manutenção do aparelho deve ser feito por electricista qualificado ou pessoa competente.
- Este produto deve ser reparado por um Centro de Assistência autorizado, e apenas peças originais devem ser usadas.

1) Se o aparelho é Frost Free.

2) Se o aparelho contém congelador.

Nota: As crianças dos 3 aos 8 anos podem colocar e tirar aparelhos de refrigeração. (Esta cláusula apenas se aplica à região da UE).

## Instalação do seu novo aparelho

Antes de utilizar o aparelho pela primeira vez, você deve estar ciente das seguintes dicas.

### Ventilação do aparelho



A fim de melhorar a eficiência do sistema de refrigeração e poupar energia, é necessário manter uma boa ventilação à volta do aparelho para a dissipação de calor. Por esta razão, um espaço livre suficiente deve estar disponível em torno do refrigerador.

**Sugestão:** é aconselhável que haja 50-70 milímetros de espaço da parte traseira à parede, pelo menos 100 milímetros a partir da sua parte superior, pelo menos 100 milímetros do seu lado à parede e um espaço sem obstáculos em frente para permitir que a porta do congelador seja aberta por  $130^\circ$  e a porta da geladeira seja aberta por  $135^\circ$ . Veja diagramas abaixo. Por favor, consulte os diagramas abaixo.

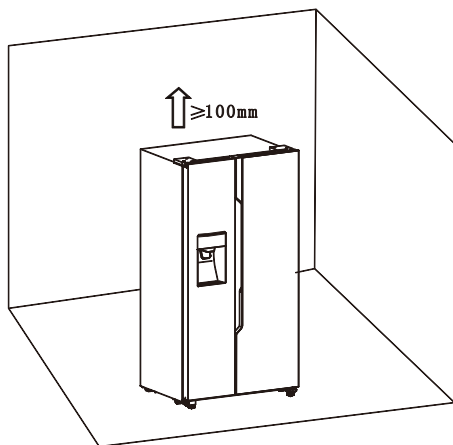

### Informação relevante (mm)

W	W1	W2	D	D1
908	372	252	600	1142.5

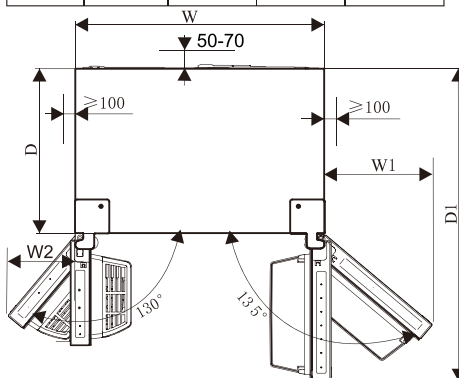

•Este aparelho tem um bom desempenho na classe climática de SN a T. O aparelho pode não funcionar corretamente se é colocado num ambiente com uma temperatura acima ou abaixo da gama indicada por um longo período.

Classe climática	Temperatura ambiente
SN	+ 10°C to +32°C
N	+ 16°C to +32°C
ST	+ 16°C to +38°C
T	+ 16°C to +43°C

•Coloque o seu aparelho em um local seco para evitar danos da alta umidade.  
 •Mantenha o aparelho fora da luz direta do sol, chuva ou geada. Coloque o aparelho longe de fontes de calor, como fogões, incêndios ou aquecedores.

### Nivelamento do aparelho

•Para o nivelamento suficiente e a

circulação do ar na secção inferior traseira do aparelho, os pés de fundo devem ser ajustados. Por favor, use uma chave adequada.

- Para permitir que as portas fechem-se automaticamente, incline a parte superior para para trás por cerca de 15mm ou  $0,5^\circ$  através de girar os pés reguláveis.

- Sempre que você deseja mover o aparelho, lembre-se de virar os pés para cima, de modo que o aparelho pode rolar livremente. Reinstale o aparelho depois da recolocação.



### Aviso!

Para uma instalação adequada, este frigorífico deve ser colocado numa superfície nivelada de material duro que é da mesma altura que o resto do assoalho.

Esta superfície deve ser suficientemente forte para suportar um refrigerador totalmente carregado. Os rolos, que não são rodízios, só devem ser usados para o movimento para a frente ou para trás. Mover a geladeira lateralmente pode danificar o chão e os rolos.

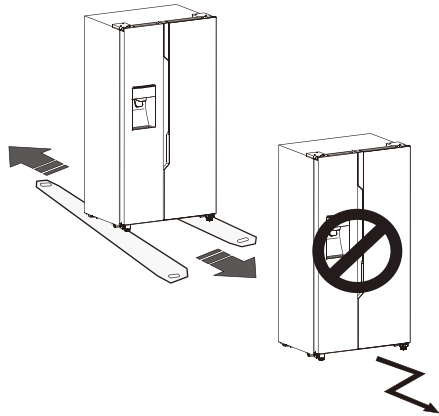



## Descrição do aparelho

### Vista do aparelho



1. Luz LED da zona de congelador
2. Conjunto da tampa frontal da máquina de fazer gelo
3. Conjunto do balde de gelo
4. Cobertura do canal de vento no congelador
5. Prateleira do congelador
6. Prateleira da porta do congelador
7. Gaveta superior do congelador
8. Gaveta inferior do congelador
9. Pés de fundo ajustáveis esquerdos

10. Luz LED da zona de frigorífico
11. Prateleira da porta do frigorífico
12. Tampa do canal de vento na geladeira
13. Prateleira do frigorífico
14. Prateleira de garrafa
15. Parte da caixa de armazenamento de água
16. Gaveta superior do frigorífico
16. Gaveta inferior do frigorífico
18. Pés de fundo ajustáveis direitos

**Nota:** Devido ao constante desenvolvimento dos nossos produtos, sua geladeira pode ser ligeiramente diferente deste Manual de Instruções, mas suas funções e usos permanecem os mesmos.

**Nota:** Para obter a melhor eficiência energética deste produto, coloque todas as prateleiras e gavetas na posição original, conforme a ilustração acima.

## Controles de exibição

Use o seu aparelho de acordo com as seguintes orientações de controle, seu produto tem um painel de controle como mostrado no diagrama abaixo.

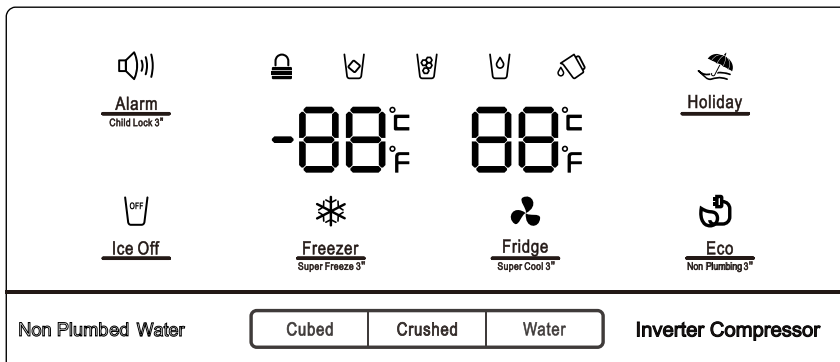

Quando o aparelho é ligado pela primeira vez, a luz de fundo dos ícones no painel de exibição começa a trabalhar. Se nenhum botão ter sido tocado e as portas estão fechadas, a luz de fundo desliga-se após 60 segundos. O painel de controle é composto por duas áreas, sendo uma de temperatura e uma outra de modos diferentes.

**Cuidado!** Quando você define uma temperatura, você define uma temperatura média de todo o refrigerador. As temperaturas no interior de cada compartimento podem variar como as temperaturas indicadas no painel, dependendo da quantidade de alimentos que você armazena e onde você coloca-os. A temperatura alta ou baixa do quarto também pode afetar a temperatura real no interior do aparelho.

**NOTA:** A configuração de alta temperatura acelera o desperdício de alimentos.

Para conservação ideal dos alimentos, recomendamos que quando começa a refrigerar pela primeira vez, a

temperatura do frigorífico deve estar definida para 4 °C e do congelador para -18 °C. Se for necessário utilizar a capacidade de congelamento de acordo com a placa de identificação, ligue o super congelamento pelo menos 24 horas antes de os produtos frescos serem colocados no compartimento do congelador.



**Alarm** "Bloqueio de crianças e alarme de porta"

Este botão serve para dois propósitos:

### 1. Bloqueio de crianças

Pressione e segure "Alarm" por 3 segundos para bloquear o todo o Painel de Controle, incluindo a função de distribuidor. Se o painel de controle está bloqueado, o ícone " " será iluminado, e nenhum dos botões no painel de controle funciona.

Para desbloquear o painel de controle, por favor, pressione e segure "Alarm" por 3 segundos novamente.

### 2. Alarme de porta

Em caso de alarme, o ícone " " será

ligado e um som de zumbido será ouvido. Toque em "Alarm" para cancelar o alarme, e o ícone "🔔)" " será desligado e o zumbido vai parar. Quando a porta da geladeira ou congelador está aberta por mais de 2 minutos, o alarme da porta acenderá. Em caso de alarme, o ícone "🔔)" " será ligado e um som de zumbido será ouvido. O sinal sonoro irá soar 3 vezes por minuto e vai parar após 10 minutos. O alarme também pode ser parado através de fechar a porta. Quando o bloqueio de crianças está desligado e as portas estão abertas, você pode desligar o alarme através de tocar no botão "Alarm". Para economizar energia, por favor, evite manter as portas abertas por um longo tempo ao usar geladeira.



Este botão controla a máquina de fazer gelo.

Você pode tocar no botão "Ice Off" para controlar a máquina de fazer gelo. Quando o Bloqueio de Crianças está desligado e a função de gelo está ligado, você pode tocar no ícone "Ice Off" para bloquear a máquina de gelo, e o ícone "🔔)" " será iluminado. Se você quiser desbloquear a máquina de fazer gelo, por favor tocar no ícone "Ice Off" novamente, e o ícone "🔔)" " será desligado.

**Nota:** Quando o "Ice Off" está ligado, ele só bloquear a máquina de fazer gelo e não o distribuidor.



Se você irá para ser afastado por um longo período de tempo, como férias ou uma viagem de negócios, você pode ativar esta função através de tocar no

botão "Holiday", e o ícone "☂️" " será iluminado.

Quando a função de férias está activada, a temperatura do frigorífico é automaticamente comutada para 15 °C e a do congelador para -18 °C para minimizar o consumo de energia. A configuração de temperatura do frigorífico indica "-" e a do congelador permanece ligada.

Quando a função de férias é ativada, você pode desligá-la através de tocar no botão "Holiday" novamente, e o ícone "☂️" " será desligado. Quando a função de férias está ligada, a máquina de fazer gelo desliga-se automaticamente. O frigorífico irá manter a configuração quando está desligado.

Nota: Não armazene qualquer comida na geladeira durante o tempo "Holiday", ou a comida vai deteriorar-se rapidamente.

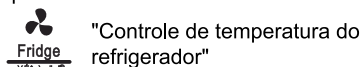

Você pode tocar no ícone "Fridge" para activar o modo de controlar a temperatura do frigorífico. Quando você toca no botão de forma contínua, a temperatura será definida na seguinte sequência.

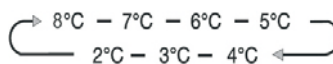

Se você quiser diminuir o tempo necessário para refrescar produtos na geladeira, por favor, toque e segure o botão por 3 segundos, o ícone de *super cool* "🌀" " será iluminado, o ajuste de temperatura do frigorífico exibe 2 °C. A função *Super Cool* desliga-se automaticamente após 3 horas, e a definição de temperatura do frigorífico irá reverter para a configuração anterior. Quando a função de *Super Cool* está ligado, você pode tocar no "Fridge" para desligá-la e ela irá reverter para a

configuração de temperatura anterior. O frigorífico não irá reter a função *Super Cool* quando está desligado.

Nota: Na função de *Super Cool*, quando você toca no botão "*Holiday*" ou "*Eco*", a função "*Holiday*" ou "*Eco*" será ativada, e o modo "*Super Cool*" será desligado.



"Controle de temperatura do congelador"

Você pode tocar no botão "*Freezer*" para activar o modo de controlar a temperatura do congelador. Quando você pressiona o botão de forma contínua, a temperatura será definida na seguinte sequência.

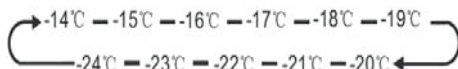

Pressione e segure o botão "*Freezer*" por 3 segundos, o ícone "❄" será iluminado, a configuração de temperatura do congelador exibe -24 °C. A função *Super Freezer* pode rapidamente diminuir a temperatura e congelar sua comida mais rápido do que o habitual. Isso pode reter mais das vitaminas e nutrição nos alimentos frescos e manter seus alimentos por mais tempo.

A opção de *super freeze* (super congelação) permite-lhe congelar a quantidade máxima possível.

Recomendamos que você deixe o aparelho funcionar por 6 horas primeiro. *Super freeze* s'éteint automatiquement après environ 52 heures et la température reviendra à sa configuration précédente.

Quando a função de super congelação estiver ligada, você pode tocar no botão "*Freezer*" para desligar a função *Super Freeze*, e ela irá reverter para a configuração de temperatura anterior. E isso não vai manter a função *Super Freeze* ativada quando a geladeira está desligada.

Nota: Na função *Super Freezer*, quando você toca no botão ou "*Holiday*" ou "*Eco*", a função "*Holiday*" ou "*Eco*" será ativada, e o modo "*Super Freezer*" será desligado.

"Controle do Dispensador"

Quando a porta do congelador está aberta ou o bloqueio de crianças está ligado, o distribuidor não vai funcionar. O botão *Icy Type* inclui opções "*Cubed*" e "*Crushed*".

Você pode pressionar a opção "*Cubed*" ou "*Crushed*" para escolher o tipo de gelo a ser dispensado. Você pode tocar no botão "*Water*" para ativar o modo de água.

Quando você toca o botão *Icy Type*, o modo de cubo de gelo ou de gelo picado que você escolhe vai ser activado, e o ícone de cubo de gelo "❄" ou de gelo picado "❄" acende-se.

Se você não precisa de gelo, desative a função para economizar o consumo de água e energia. (Veja *Ice Off* acima.)

Se você precisa de água, por favor toque no botão "*Water*", e o ícone da água "💧" acende-se. O modo será, em seguida, definido.

🔔 "Alarme de caixa de armazenamento de água"

Se a parte da caixa de armazenamento de água não estiver instalada corretamente ou não estiver instalada, o

alarme da caixa de armazenamento de água será ativado para lembrar os usuários.

Você pode cancelar o alarme através de pressionar o botão "Eco" por 3 segundos.



"Economia de Energia"

Você pode tocar neste botão para ativar ou desligar o modo de Economia de Energia.

Quando você liga o modo de Economia de Energia, o ícone de Economia de Energia "Eco" acender-se-á. A temperatura do frigorífico é

automaticamente comutada para 6 °C e a do congelador para -17°C. Se o modo de Economia de Energia está desligado e o ícone apaga-se.

#### Nota!

O painel de controle acende-se quando a porta está aberta ou você toca em qualquer botão.

A luz apaga-se sem tocar em nenhum botão ou as portas foram fechadas para um minuto.

Quando o frigorífico estiver ligado, todos os ícones do painel de controle acendem-se durante 3 segundos e um alarme soa. O Bloqueio de Crianças está desligado.

E a configuração de temperatura reverte para a configuração anterior.

## Utilização do aparelho

Esta seção mostra como se usam a maioria das funções úteis.

Recomendamos que você leia-os cuidadosamente antes de usar o aparelho.

### 1. Ajuste a porta

Quando você encontrou que as portas não estão no mesmo nível, você pode usar uma chave de fenda para ajustar a porta da geladeira.

Apenas a porta do refrigerador pode ser ajustada.

Quando a porta do congelador é mais alta do que a porta do refrigerador. Em primeiro lugar, você pode usar a chave para girar no sentido anti-horário o parafuso na dobradiça inferior que pode levantar a porta da geladeira. Uma vez que a porta está na posição, use a chave para bloquear a porca. Quando a porta do congelador é mais baixa do que a porta do refrigerador. Você deve usar a chave para girar o parafuso no sentido horário para deixar

a porta do frigorífico ir para baixo. Uma vez que está na posição, bloqueia a porta.

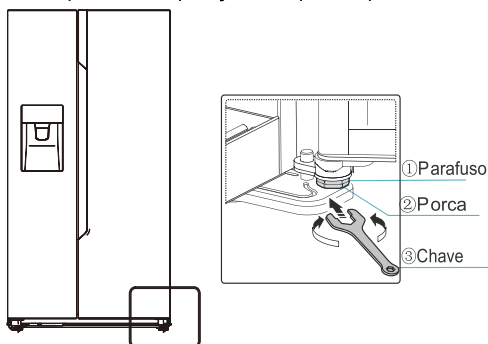

### 2. Use o compartimento frigorífico

O compartimento do frigorífico é adequado para o armazenamento de legumes e frutas. Alimentos no interior devem ser embalados para armazenar, a fim de evitar a perda de umidade ou a penetração do sabor em outros alimentos.

**Cuidado!**

Nunca feche a porta da geladeira enquanto as prateleiras e/ou lâminas telescópicas são estendidas. Isso pode danificar eles e a geladeira.

**Prateleiras de vidro e prateleiras da porta**

O compartimento do frigorífico é fornecido com várias prateleiras de vidro e várias diferentes prateleiras da porta que são adequadas para o armazenamento de ovos, líquidos enlatados, bebidas engarrafadas e alimentos embalados. Eles podem ser colocados a alturas diferentes de acordo com sua necessidade.

Mas não coloque muitas coisas pesadas em prateleiras. Antes de levantar a prateleira da porta verticalmente, por favor, leve a comida para fora.

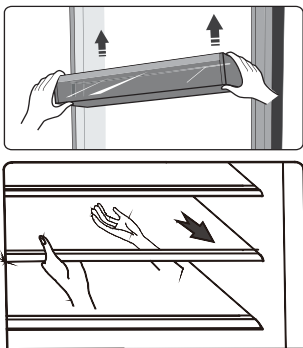

Nota: As gavetas e as prateleiras podem ser retiradas para serem limpas. Quando remover as prateleiras, puxe-os para a frente até a prateleira vem clara das guias de prateleira. Quando você retornar as prateleiras, certifique-se não há nenhum obstáculo para trás e empurre a prateleira de volta para a posição.

**Suporte para garrafas**

É usado para armazenar o vinho ou bebidas engarrafadas.

**Nota:** Por favor, use com cuidado quando você removeu o vinho ou bebidas engarrafadas. A prateleira pode ser retirada para ser limpa ou você pode ajustar para salvar o espaço de prateleira.

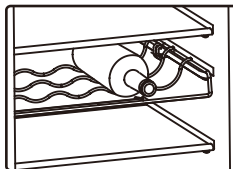
**Caixa de armazenamento de água**

É usado para fornecer água para máquina de fazer gelo e dispensador de água. Você pode despejar água na caixa de armazenamento de água através das etapas:

① Retire a caixa de armazenamento de água

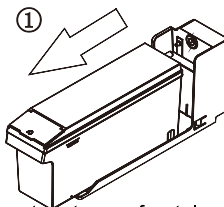

② Levante a tampa frontal pequena e, em seguida, despeje a água diretamente

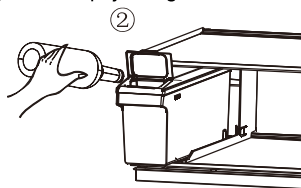

③ Remonte a caixa de armazenamento de água na prateleira da geladeira

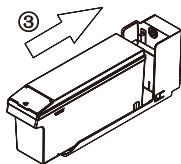
**Cuidado:**

Quando a caixa de armazenamento de água precisa de ser recarregada, retire a caixa de armazenamento de água e insira-a corretamente ao mau funcionamento da operação.

O volume de água sugerido é inferior a 4,5L.

Após a reinstalação da caixa de armazenamento de água, aguarde 10 segundos para obter o primeiro abastecimento de água.

Apenas despeje a ÁGUA na caixa. SODA, SUCO, LEITE, ÁLCOOL, etc ... não são permitidos

**Gavetas**

Estas gavetas são apropriadas para o armazenamento de frutas e vegetais. E pode ser retirada para ser limpa.

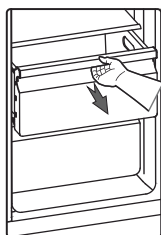
**3. Use o seu congelador**

O compartimento do congelador é adequado para o armazenamento de alimentos necessários para ser congelados, como carne, peixe, sorvete e outros itens perecíveis.

**Cuidado!** Certifique-se de que as garrafas não são deixadas no congelador por mais tempo do que o necessário, como o congelamento pode causar a quebra de garrafa.

Líquidos engarrafados ou enlatados estão em risco de explodir causado pela expansão de volume e por isso não devem ser armazenados no congelador.

**4. Use o dispensador**

Você pode escolher o tipo de gelo ou água através de tocar no botão "Cubed" "Crushed" no "Water".

Quando você escolhe o tipo de gelo, empurre o distribuidor suavemente com seu copo. O gelo será liberado a partir do distribuidor. Certifique-se de que o copo está em linha com o distribuidor, e

o gelo exatamente caia no copo.

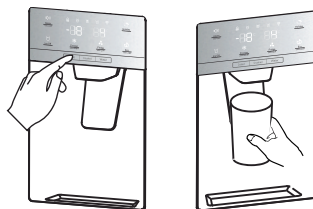
**Nota:**

- Se você selecionar cubos de gelo depois de usar a função de Gelo Picado, uma pequena quantidade de gelo picado residual pode cair no seu copo.
- Não imediatamente remova o copo ou taça debaixo do distribuidor depois de dispensar a água ou o gelo que você precisa. Você deve esperar por 2 ou 3 segundos para evitar derrames.
- Não puxe a alavanca para fora como isso pode danificar ou quebrar a mola da alavanca.
- Não dispense gelo continuamente mais de um minuto durante o uso normal para evitar a temperatura excessiva no motor do triturador de gelo.
- A água distribuída é fria, não gelada. Quando você quer água fria com gelo, dispense gelo para o seu copo em primeiro lugar, em seguida, encha-o com água a partir do distribuidor.

### 5. Use o balde de gelo

Se você deseja remover o balde de gelo:  
Por favor, segure a alça, como mostrado na figura abaixo. Em seguida, levante e puxe o balde de gelo para fora lentamente para evitar danos.

#### Passos de remoção:

- ① Levante o balde de gelo
- ② Retire o balde de gelo para fora lentamente

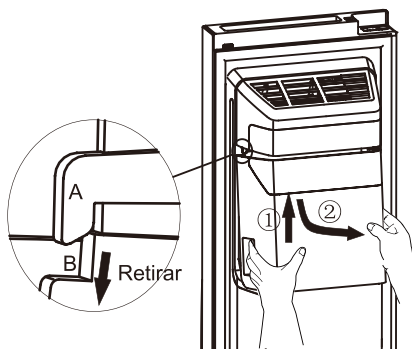

Quando você coloca-o de volta, certifique-se de que os dois lados (B & B') do balde de gelo estão encravados nas fivelas (A & A').

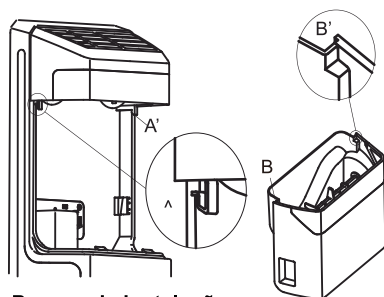

#### Passos de instalação:

- ①. Empurre o balde de gelo para cima, e insira os dois lados (B & B') do Balde de Gelo nas fivelas (A & A').
- ②. Retire o balde de gelo para baixo, e certifique-se de que o balde de gelo é mantido pelo suporte com firmeza.

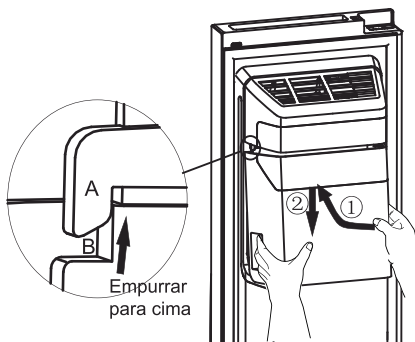

#### Nota!

- Quando o gelo caia da máquina de gelo no balde, qualquer som que você ouve é parte da operação normal.
- Se você não dispensa gelo por longos períodos de tempo, o gelo pode se acumular no balde de gelo. Se isso ocorrer, remova todo o gelo e esvazie o balde.
- Se você estará em férias ou viagem longa de negócios e não estará usando os dispensadores de gelo por um longo período de tempo, por favor, feche a válvula de água para evitar vazamentos.
- Se a geladeira foi desligada por muito tempo, o gelo no balde vai derreter e a água vai fluir para fora da geladeira para o chão. Para evitar isso, você deve remover todo o gelo no balde.
- Se o gelo não sai, por favor, verifique se há algum gelo na calha e remova-o. Ou retire o balde de gelo e verifique as cubos de gelo possíveis, em seguida, remova-os.

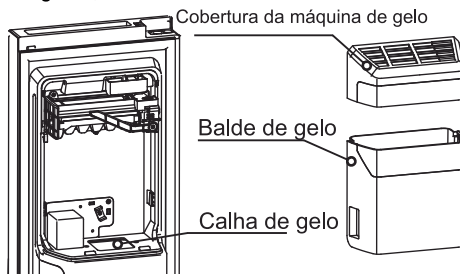



•O primeiro lote de cubos de gelo após a instalação pode ser pequeno, porque o ar entrou na linha de água. Qualquer ar vai ser purgado durante o uso normal. Se os cubos de gelo ainda são pequenos, por favor, verifique se a água circula na linha, ou se a válvula de água é aberta suficientemente, ou se a água está a uma alta pressão corretamente.

•Para limpar o balde de gelo, lave-o com um detergente neutro, enxague-o bem e seque-o completamente. Não utilize produtos de limpeza ou solventes agressivos ou abrasivos.

•Antes de colocar de volta o balde de gelo, por favor, verifique se os dois acopladores estão em um ângulo adequado para se conectar corretamente. Se não, por favor, gire o acoplador do balde de gelo para o ângulo direito para corresponder ao acoplador do motor.

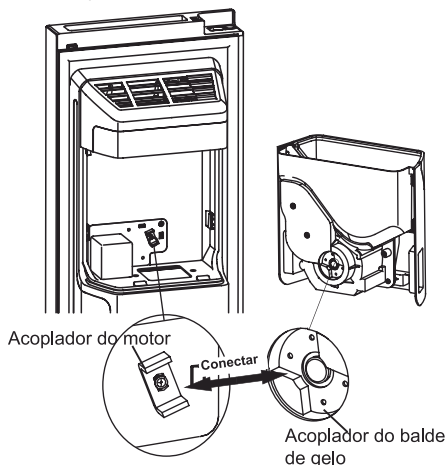

•Se você quiser mais espaço para armazenar alimentos, você pode substituir o balde de gelo pela caixa de armazenamento. O "Ice Off" deve ser ajustado para ter certeza de que a máquina de gelo está desligada.

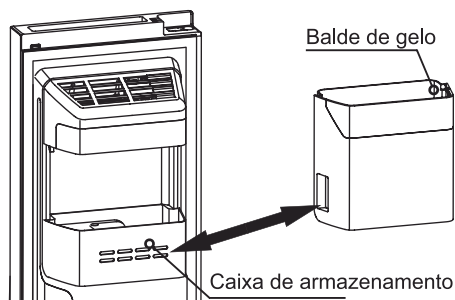

#### Aviso!

•Não coloque os dedos, mãos ou quaisquer outros objetos inadequados na calha de gelo ou balde de gelo. Isso pode causar ferimentos ou danos materiais.

•Não permita que suas crianças pendurem o distribuidor ou arranquem o recipiente de gelo. Isso pode causar ferimentos.

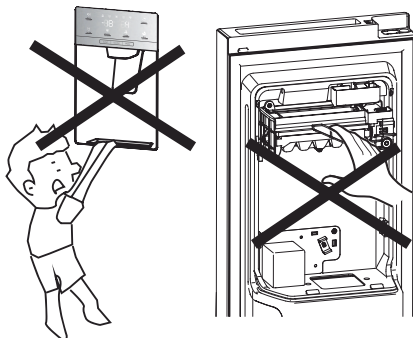

•Existe uma conexão de linha de água entre a máquina de fazer gelo e a caixa de armazenamento de água, não desmonte o sistema de abastecimento de água por si mesmo. Recomenda-se que uma pessoa adequadamente qualificada para fazer isso.

•Não use a força excessiva para abrir ou fechar a porta, ou a água pode derramar para fora da máquina de fazer gelo.

## Limpeza e conservação

Por razões de higiene, o aparelho (incluindo os acessórios interiores e exteriores) devem ser limpos regularmente (pelo menos a cada dois meses).

### Aviso!

O aparelho não pode ser ligado à rede eléctrica durante a limpeza. Perigo de choque eléctrico! Antes da limpeza, desligue o aparelho e retire a ficha da tomada

### Limpeza exterior

Para manter a boa aparência do seu aparelho, você deve limpá-lo regularmente.

- Limpe o painel digital e o painel de exibição com um pano limpo e macio.
- Pulverize a água no pano de limpeza em vez de pulverizar diretamente sobre a superfície do aparelho. Isto ajuda a assegurar uma distribuição uniforme da humidade para a superfície.
- Limpe as portas, maçanetas e superfícies do gabinete com um detergente suave e limpe e seque-as com um pano macio.

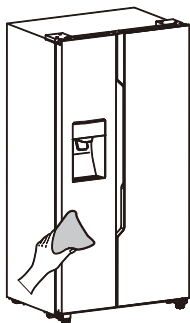

### Cuidado!

- Não use objetos pontiagudos porque eles podem arranhar a superfície.
- Não use o Tíner, detergente de carro, Clorox, óleo etéreo, produtos de limpeza abrasivos ou solventes orgânicos tais como o benzeno para a limpeza. Eles podem danificar a superfície do aparelho e pode causar incêndio.

### Limpeza Interior

Você deve limpar o interior do aparelho regularmente. Será mais fácil limpar o aparelho quando os estoques de alimentos estão baixos. Você pode remover as gavetas e prateleiras para uma limpeza mais profunda. Limpe o interior do congelador com uma solução fraca de bicarbonato de sódio, e depois enxague com água morna com uma esponja ou pano torcido. Limpe-o completamente e seque-o antes de substituir as prateleiras e cestas. Seque bem todas as superfícies e peças removíveis antes de colocá-las de volta no lugar.

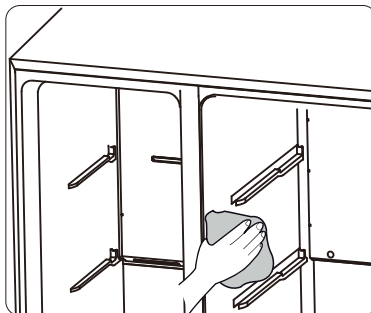

### Limpeza da caixa de armazenamento de água

Você deve limpar a caixa de armazenamento de água regularmente. Você pode remover a caixa de armazenamento de água horizontalmente para fora e depois desmontar a tampa da caixa. Limpe o interior da caixa e a tampa com uma solução fraca de bicarbonato de refrigerante e, em seguida, enxague a caixa com água morna usando uma esponja ou um pano, limpe-a com água de beber diretamente novamente. Seque completamente todas as superfícies e peças removíveis antes de colocá-las novamente no lugar. Você pode montar a caixa de armazenamento de água horizontalmente para a frente ao terminar a limpeza.

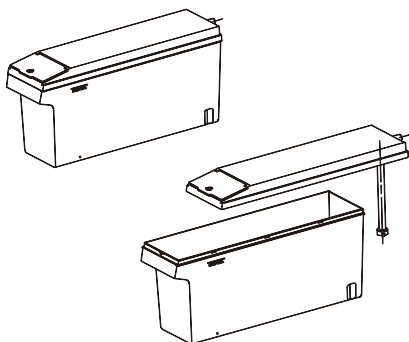

Embora este aparelho descongele-se automaticamente, uma camada de geada pode ocorrer em paredes interiores do compartimento do congelador, se a porta do congelador é aberta frequentemente ou mantida aberta por muito tempo. Se a geada é muito grossa, escolha um momento em que estoques de alimentos estão baixos e faça o seguinte:

1. Retire alimentos existentes e cestas de acessórios, desligue o aparelho e deixe as portas abertas. Ventile o ambiente completamente para acelerar o processo de descongelamento.
2. Quando a descongelação é concluída, limpe o congelador como descrito acima.

#### **Aviso!**

Não use objetos pontiagudos para remover a geada do congelador. Apenas depois que o interior está completamente seco, o aparelho pode ser ligado novamente e ligado à tomada.

#### **Limpeza da vedação da porta**

Tome cuidado para manter a borracha de vedação limpa. Alimentos viscosos e bebidas podem deixar a vedação ser colada ao gabinete e rasgar quando você abre a porta. Lave a vedação com um detergente neutro e água quente. Lave e seque-a completamente após a limpeza.

#### **Aviso!**

Apenas depois que a vedação de porta seja completamente seca, o aparelho pode ser ligada.

#### **Substituição da luz LED**

**Aviso:** A luz LED deve ser substituída por uma pessoa competente. Se a luz LED estiver danificada, siga os passos abaixo:

1. Desligue o aparelho.
2. Remova a tampa da luz através de empurrá-la para cima e para fora.
3. Segure a tampa da luz LED com uma mão e puxe-a com a outra mão ao pressionar o fecho do conector.
4. Substitua a luz LED e fixe-a corretamente no lugar e recoloque a tampa da luz.

## Sugestões e conselhos úteis

### **Conselhos para economizar energia**

Recomendamos que você siga os seguintes conselhos para economizar energia.

- Mantenha os tempos de abertura da porta do aparelho ao mínimo.
- Certifique-se que o aparelho esteja longe de fontes de calor (Luz solar direta, fogão elétrico ou forno, etc.)
- Não defina a temperatura mais fria do que o necessário.
- Não guarde comida quente ou líquido

em evaporação no aparelho.

- Coloque o aparelho em um local bem ventilado sem umidade. Consulte o capítulo da instalação do seu novo aparelho.

- A descrição do diagrama de aparelho mostra a combinação correta para gavetas e prateleiras, não ajuste a combinação, pois isso é projetado para ser a configuração mais eficiente de energia.

### **Sugestões para a refrigeração de alimentos frescos**

- Não coloque comida quente direto no aparelho, pois pode forçar o uso do compressor e haverá maior uso de energia.
- Embale os alimentos com plástico.
- Coloque a comida corretamente para permitir a circulação de ar.

#### **Dicas de refrigeração**

- Alimentos como carne (todos os tipos) embrulhada em polietileno: Embrulhe e coloque-a na prateleira de vidro em cima da gaveta de legumes. Siga sempre o tempo determinado de armazenamento de alimentos e use-o antes da data sugerida pelos fabricantes.
- Alimentos cozidos, pratos frios, etc.: Eles devem ser cobertos e podem ser colocados em qualquer prateleira.
- Frutas e legumes: Eles devem ser armazenados na gaveta fornecida especialmente.
- Manteiga e queijo: Devem ser embrulhados em papel alumínio ou embalagem plástica. Embalagem plástica
- Garrafas de leite: Garrafas devem ter tampas e ser armazenadas nas prateleiras da porta. Dicas para o congelamento
- Quando a primeira configuração ou após um período de uso, deixe o aparelho funcionar pelo menos 2 horas nas configurações mais altas antes de colocar alimentos no compartimento.
- Prepare alimentos em pequenas porções para que sejam congelados rapidamente e completamente e para

tornar o descongelamento subsequente da quantidade necessária possível.

- Enrole o alimento em papel alumínio ou embalagens de polietileno para alimentos que são herméticas,
- Alimentos frescos e descongelados são proibidos de tocar a comida que já está congelado para evitar o descongelamento parcial.

• É recomendado fazer etiquetas de datas de cada pacote congelado a fim de manter o controle do tempo de armazenamento.

#### **Sugestões para o armazenamento de alimentos congelados**

- Certifique-se de que o alimento congelado seja armazenado corretamente pelo retalhista de alimentos
- Uma vez que seja descongelado, o alimento irá deteriorar-se rapidamente e não deve ser re-congelado. Não exceda o período de armazenamento indicado pelo fabricante de alimentos.

#### **Desligar o aparelho**

Se o aparelho precisa de ser desligado por um longo período, as seguintes medidas devem ser tomadas para evitar mofo no aparelho

1. Retire todos os alimentos.
2. Retire o plugue da tomada de alimentação.
3. Limpe e seque o interior completamente.
4. Certifique-se de que todas as portas são ligeiramente abertas para permitir o circuito do ar.

## **Solução de problemas**

Se você tiver um problema com o seu aparelho ou estiver preocupado que o aparelho não está funcionando corretamente, você pode realizar algumas verificações fáceis antes de chamar a assistência técnica, por favor, veja abaixo. Você pode realizar algumas verificações fáceis de acordo com esta seção antes de chamar a assistência técnica.

**Aviso!** Não tente reparar o aparelho por si próprio. Se o problema persistir depois que

você tem feito as verificações citadas abaixo, entre em contato com um electricista qualificado ou um engenheiro de serviço autorizado ou a loja onde você adquiriu o produto.

<b>Problema</b>	<b>Causa e solução possíveis</b>
O aparelho não está funcionando corretamente	Verifique se o cabo de alimentação está conectado à tomada de energia adequadamente.
	Verifique o fusível ou o circuito de alimentação e substitua-o se for necessário.
	A temperatura do ambiente está muito baixa. Tente configurar a temperatura da câmara para um nível mais baixo para resolver este problema. É normal que o congelador não estiver a funcionar durante o ciclo de descongelação automática, ou por um curto período depois que o aparelho esteja ligado para proteger o compressor.
Odores dos compartimentos	Theinteriormayneedtobecleaned
	Somefood,containersorwrappingcauseodours.
Ruído do aparelho	Os sons abaixo são normais: <ul style="list-style-type: none"> <li>● Ruídos do compressor em funcionamento.</li> <li>● Ruído de movimento do ar do motor do pequeno ventilador no compartimento de congelador ou outros compartimentos.</li> <li>● Som semelhante ao de ebulição da água.</li> <li>● Ruído durante a descongelação automática.</li> <li>● Barulho de clique antes do início do compressor.</li> </ul>
	Outros barulhos incomuns são devido às razões abaixo e você precisa de fazer verificação e tomar medidas: O gabinete não está nivelado. A parte traseira do aparelho taca na parede. Garrafas ou outros recipientes batem-se contra os outros.
O motor funciona continuamente	É normal ouvir com frequência o som do motor, ele terá de funcionar mais durante seguintes circunstâncias: <ul style="list-style-type: none"> <li>● Temperatura é definida mais baixa do que a necessária</li> <li>● Grande quantidade de comida quente foi recentemente armazenada dentro do aparelho.</li> <li>● A temperatura no exterior do aparelho é muito alta.</li> <li>● As portas são mantidas abertas por muito tempo ou com uma frequência alta.</li> <li>● Após a sua instalação do aparelho ou o aparelho tenha sido desligado por um tempo longo.</li> </ul>

Uma camada de geada ocorre no compartimento	Certifique-se de que as saídas de ar não estão bloqueadas por alimentos e garanta que o alimento é colocado dentro do aparelho para permitir uma ventilação suficiente. Certifique-se de que a porta pode ser totalmente fechada. Para remover o gelo, por favor consulte o capítulo de limpeza e cuidado.
A temperatura no interior é muito alta	Você pode ter deixado as portas abertas por muito tempo ou frequentemente; ou as portas são mantidas abertas por algum obstáculo; ou o aparelho fica num lugar com espaço insuficiente nos seus lados, na parte de trás e em cima
A temperatura no interior é muito baixa	Aumente a temperatura através de seguir o capítulo "Controles da tela".
Portas não podem ser fechadas facilmente	Verifique se a parte superior da geladeira é inclinada para trás por 10-15mm para permitir que as portas se fecham automaticamente, ou se algo dentro está impedindo a fechamento das portas.
A água no chão	A panela de água (situada na parte traseira do gabinete) pode não estar devidamente nivelada, ou o bico de drenagem em baixo da parte superior do depósito do compressor pode não estar devidamente posicionado para direcionar a água para esta panela ou o bico de água está bloqueado. Talvez seja necessário afastar o refrigerador da parede para verificar a panela e o bico. Verifique se a geladeira está desligada por um longo período de tempo, isso pode fazer com que o gelo no balde derreta na água e flua para o chão.
A luz não está funcionando	<ul style="list-style-type: none"> <li>● A luz de LED pode ser danificado. Consulte o capítulo de substituição das luzes LED durante a limpeza.</li> <li>● O sistema de controle desativou as luzes devido a que a porta é mantida aberta por muito tempo, feche e reabra a porta para reativar as luzes.</li> </ul>
O gelo não é libertado	<ul style="list-style-type: none"> <li>● Você já esperou por 10 horas após a instalação da linha de abastecimento de água antes de fazer gelo? Se o aparelho não é suficientemente frio, o aparelho precisa de mais tempo para fazer gelo, como quando está instalado pela primeira vez.</li> <li>● A caixa de armazenamento de água está instalada precisamente? Certifique-se de que haja água suficiente na caixa de armazenamento de água.</li> <li>● Você parou manualmente a função de fazer gelo? Certifique-se de ter definido o modo Cubed ou Crushed.</li> <li>● Existe algum gelo bloqueado dentro do balde da máquina de fazer gelo ou calha de gelo?</li> <li>● A temperatura do congelador está demasiado alta? Tente definir a temperatura de congelação mais baixa.</li> </ul>

O dispensador de água não está funcionando	<ul style="list-style-type: none"> <li>● A caixa de armazenamento de água está instalada precisamente? Certifique-se de que há água suficiente na caixa de armazenamento de água.</li> <li>● A linha de água está quebrada ou dobrada? Certifique-se de que a linha de água está desbloqueada e livre de qualquer obstrução.</li> <li>● A caixa de armazenamento de água congelada para a temperatura do frigorífico é muito baixa? Tente selecionar uma configuração mais quente no painel de exibição.</li> <li>● A bomba de água está funcionando?</li> </ul>
Você pode ouvir água borbulhante na geladeira	<ul style="list-style-type: none"> <li>● Isto é normal. A água borbulhante vem do líquido refrigerante que circula no refrigerador.</li> </ul>

## Disposição do aparelho

É proibido eliminar este aparelho como o lixo doméstico.

### Materiais de embalagem

Os materiais de embalagem com o símbolo de reciclagem são recicláveis. Descarte a embalagem num recipiente de coleta de lixo adequado para reciclá-la.

### Antes da disposição do aparelho

1. Retire o plugue principal da tomada.

2. Desligue o cabo de alimentação e descarte com o plugue

Aviso! Frigoríficos contêm refrigerantes e gases no isolamento. Refrigerantes e gases devem ser eliminados profissionalmente, pois podem causar ferimentos nos olhos ou ignição.

Certifique-se de que os tubos do circuito de refrigeração não são danificados antes da disposição adequada.

	A eliminação correcta deste produto
	<p>Essa marca indica que o produto não deve ser descartado com outros resíduos domésticos em toda a UE. Para impedir danos causados pela eliminação incontrolada de resíduos ao ambiente ou à saúde humana, deve reciclá-lo de forma responsável, para promover uma reutilização sustentável dos recursos materiais. Para retornar o dispositivo utilizado, use os sistemas de recolha ou contacte o revendedor onde o produto foi adquirido. Eles podem levar este produto para reciclagem segura ambiental.</p>

Para evitar a contaminação dos alimentos, respeite as seguintes instruções

- A abertura da porta por longos períodos pode causar um aumento significativo da temperatura nos compartimentos do aparelho.
- Limpe regularmente superfícies que possam entrar em contato com alimentos e sistemas de drenagem acessíveis.
- Armazene carne crua e peixe em recipientes adequados no refrigerador, para que não fique em contato ou pingue em outros alimentos.
- Os compartimentos de comida congelada de duas estrelas são adequados para armazenar alimentos pré-congelados, armazenar ou fazer sorvetes e fazer cubos de gelo.
- Os compartimentos de uma, duas e três estrelas não são adequados para o congelamento de alimentos frescos.

Ordem	Compartimentos TIPO	Temperatura de armazenamento alvo [° C]	Comida adequada
1	Geladeira	+2 ~ +8	Ovos, alimentos cozinhados, alimentos embalados, frutas, legumes, laticínios, bolos, bebidas e outros alimentos que não devem ser congelados.
2	(***)*-Congelador	≤ -18	Marisco (peixe, camarão, mariscos), produtos de água doce e carnes (o tempo recomendado é 3 meses – os valores nutritivos e o gosto decrescem com o tempo), adequado para alimentos frescos congelados.
3	***-Congelador	≤ -18	Marisco (peixe, camarão, mariscos), produtos de água doce e carnes (o tempo recomendado é 3 meses – os valores nutritivos e o gosto decrescem com o tempo). Não adequado para congelar alimentos frescos.
4	** -Congelador	≤ -12	Marisco (peixe, camarão, mariscos), produtos de água doce e carnes (o tempo recomendado é 2 meses – os valores nutritivos e o gosto decrescem com o tempo). Não adequado para congelar alimentos frescos.
5	*-Congelador	≤ -6	Marisco (peixe, camarão, mariscos), produtos de água doce e carnes (o tempo recomendado é 1 mês – os valores nutritivos e o gosto decrescem com o tempo). Não adequado para congelar alimentos frescos.
6	0-estrela	-6 ~ 0	Carne de porco, vaca, peixe e frango fresca, alguns alimentos processados embalados, etc. (É recomendável comer no mesmo dia, preferencialmente não após 3 dias). Alimentos processados parcialmente embalados ou encapsulados (alimentos que não podem ser congelados)
7	Frio	-2 ~ +3	Carne de porco fresca/congelada, carne de vaca, frango, produtos aquáticos de água doce, etc. (7 dias abaixo de 0 °C e acima de 0 °C) é recomendada para consumo dentro desse dia, de preferência não mais que 2 dias). Frutos do mar (menos de 0 por 15 dias, não é recomendado para ser armazenado acima de 0 °C)



---

8	Comida Fresca	0 ~ +4	Carne de porco fresca, bife, peixe, frango, comida cozida, etc. (Recomendado para comer no mesmo dia, de preferência não superior a 3 dias)
9	Vinho	+5 ~ +20	vinho tinto, vinho branco, vinho espumante etc.

Nota: por favor guarde alimentos diferentes de acordo com os compartimentos ou a temperatura desejada de armazenamento dos produtos comprados.

- Se o aparelho de refrigeração ficar vazio por longos períodos, desligue, descongele, limpe, seque e deixe a porta aberta para evitar o desenvolvimento de mofo dentro do aparelho.

**Limpeza do dispensador de água (especial para produtos dispensadores de água):**

- Tanques de água limpa, caso não tenham sido utilizados por 48 horas; lave o sistema de água ligado a uma fonte de água se a água não tiver sido retirada durante 5 dias.

AVISO – Os alimentos precisam de ser embalados em sacos antes de serem colocados no frigorífico. Os líquidos precisam de estar engarrafados ou tampados para evitar o problema de não ser fácil de limpar a estrutura de design do produto.

## Indicateur de température

Pour vous aider au bon réglage de votre appareil, celui-ci est équipé d'un indicateur de température placé dans la zone la plus froide.

Pour la bonne conservation des denrées dans votre réfrigérateur et notamment dans la zone la plus froide, veillez à ce que dans l'indicateur de température « OK » apparaisse.



Le symbole ci-contre indique l'emplacement de la zone la plus froide de votre réfrigérateur. Il définit le haut de cette zone.

Si « OK » n'apparaît pas, la température moyenne de cette zone est trop élevée. Réglez le thermostat sur une position plus froide.

A chaque modification du réglage du thermostat, attendez la stabilisation de la température à l'intérieur de l'appareil avant de procéder si nécessaire à un nouveau réglage. Ne modifiez la position du thermostat que progressivement et attendez au moins 12 heures avant de procéder à une nouvelle vérification.

NOTA : après chargement de l'appareil de denrées fraîches ou après des ouvertures répétées ou prolongées de la porte il est normal que l'inscription « OK » n'apparaisse pas dans l'indicateur de température ; attendez au moins 12 heures avant de réajuster le thermostat.

**Hisense**

life reimagined